

**MIRKA**

## Mirka® Dust Extractor

1230 L • 230V • PC & AFC

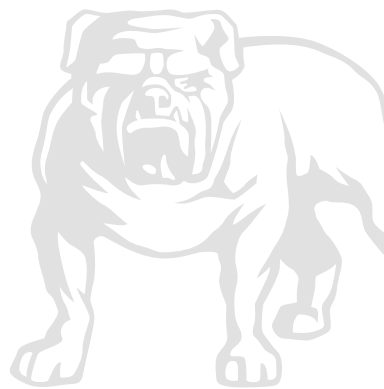



# Mirka® Dust Extractor

1230 L

<b>ar</b>	لي غش تال تاداش را	13	»	
<b>bg</b>	Инструкция за експлоатация	22	»	
<b>cs</b>	Návod k obsluze	33	»	
<b>da</b>	Brugsanvisning	43	»	
<b>de</b>	Bedienungsanleitung	53	»	
<b>el</b>	Οδηγίες χρήσης	64	»	
<b>en</b>	Operating instructions	75	»	
<b>es</b>	Instrucciones de manejo	85	»	
<b>et</b>	Kasutusjuhised	96	»	
<b>fi</b>	Käyttöohjeet	106	»	
<b>fr</b>	Instructions d'utilisation	116	»	
<b>hr</b>	Upute o radu	127	»	
<b>hu</b>	Kezelőí útmutató	137	»	
<b>is</b>	Notkunarleiðbeiningar	148	»	
<b>it</b>	Istruzioni per l'uso	158	»	
<b>ja</b>	取扱説明書	169	»	
<b>ko</b>	사용 지침	179	»	
<b>lt</b>	Naudojimo instrukcijos	189	»	
<b>lv</b>	Lietošanas instrukcija	199	»	
<b>mk</b>	Упатства за ракување	209	»	
<b>nl</b>	Gebruiksaanwijzing	220	»	
<b>no</b>	Bruksanvisning	231	»	
<b>pl</b>	Instrukcje dot. użytkowania	241	»	
<b>pt</b>	Instruções de operação	252	»	
<b>ro</b>	Instrucţiuni de operare	263	»	
<b>ru</b>	Руководство по эксплуатации	274	»	
<b>sl</b>	Navodila za uporabo	286	»	
<b>sr</b>	Uputstvo za rad	296	»	
<b>sv</b>	Bruksanvisning	306	»	
<b>tr</b>	İşletim Talimatları	316	»	
<b>zh</b>	操作说明	327	»	

## Quick reference

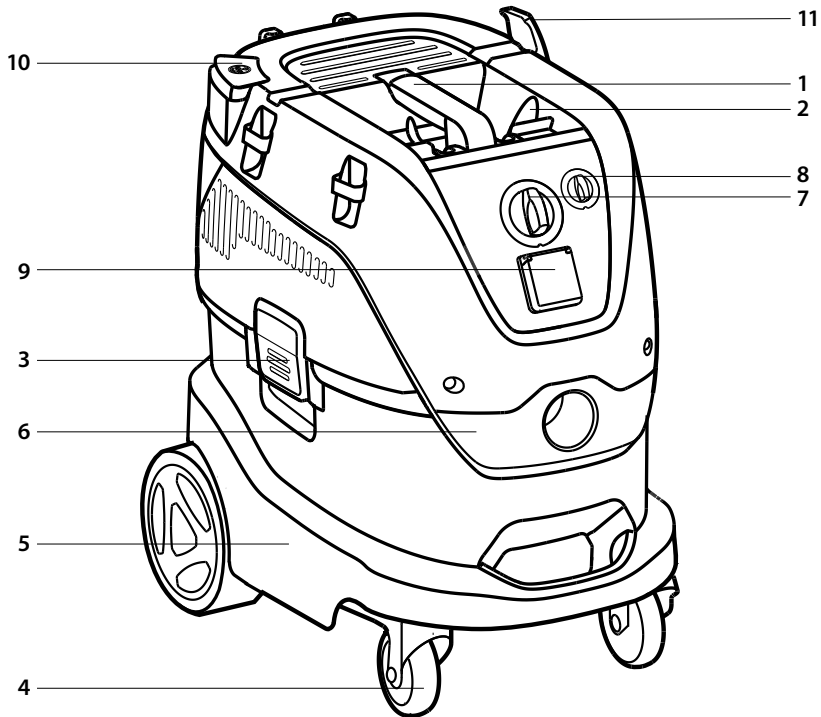

## Operating elements

- 1 Handle
- 2 Accessory positions
- 3 Container clamp
- 4 Wheel
- 5 Container
- 6 Inlet fitting
- 7 Switch
- 8 Speed control
- 9 Appliance socket
- 10 Filter cleaning button (Push & Clean)
- 11 Hose hook

## The pictorial quick reference guide

The pictorial quick reference guide is designed to help you when starting up, operating and storing the unit. The guide is subdivided into four sections, which are represented by symbols:

### Before starting

DO READ OPERATING INSTRUCTIONS BEFORE USE!

### Control / Operation

- A PC – Push & Clean filter cleaning system
- B AFC – Auto Filter Cleaning system
- C Cable and hose storage
- D Case fastening accessory

### Connecting electrical appliances

- E Power tool adaption

### Maintenance

- F Filter bag replacement
- G Filter replacement
- H Motor cooling filter cleaning
- I Gaskets and float cleaning

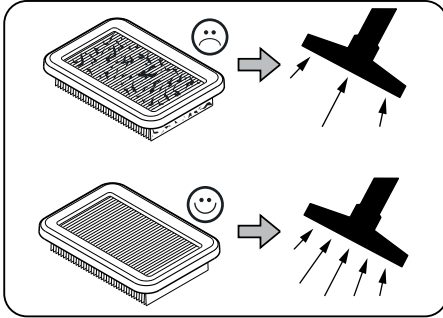
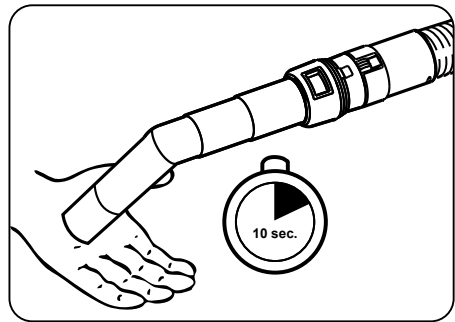
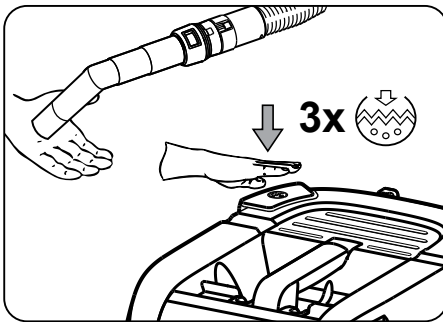
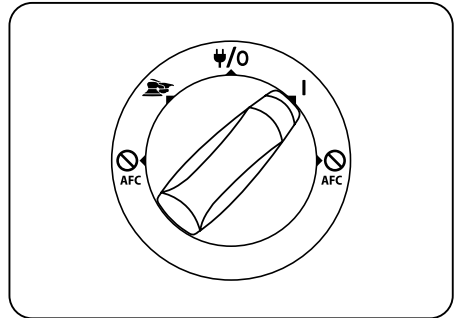
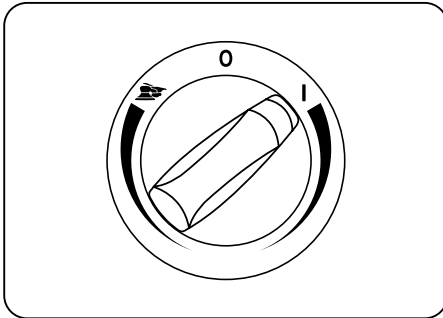
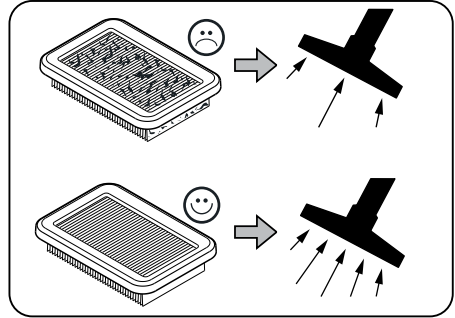
**A****B**

**Push & Clean**  
Filter Cleaning System

**AFC – AutoFilterCleaning**

# C

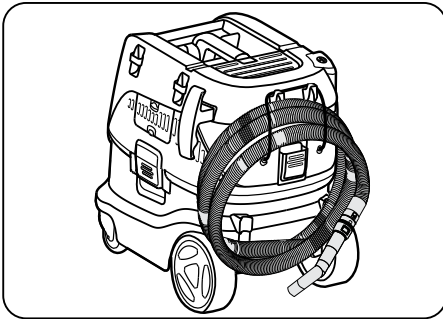
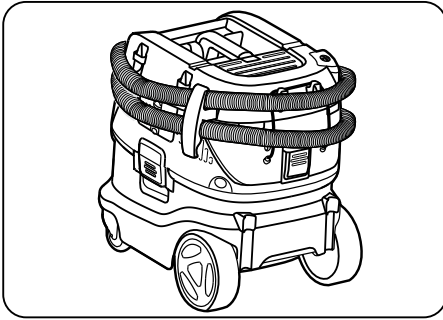
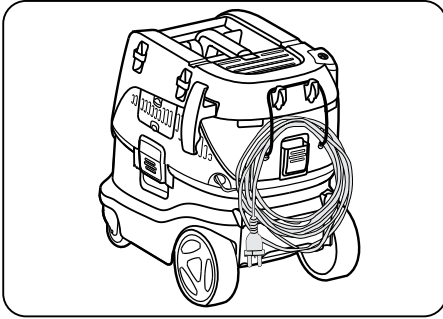
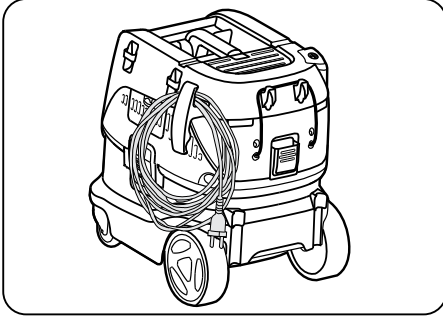

# D

## Case fastening accessory

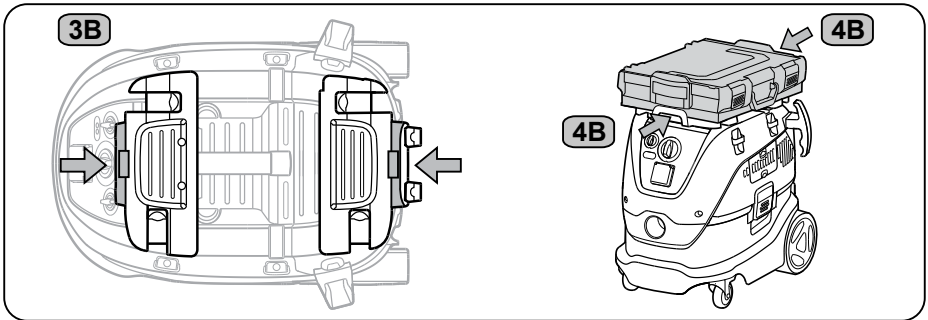
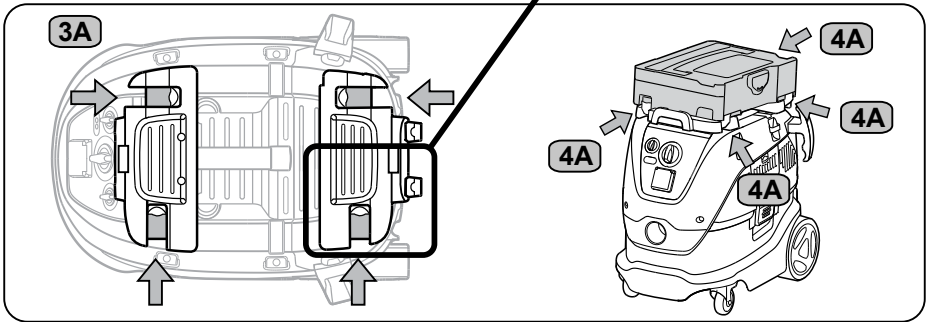
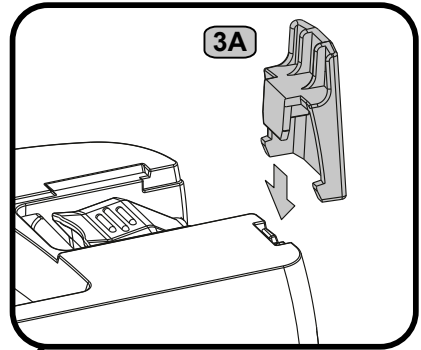
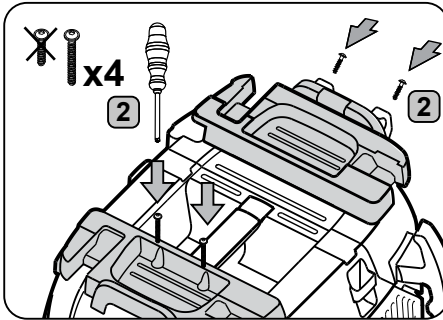
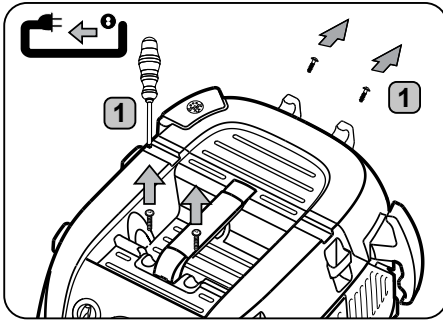

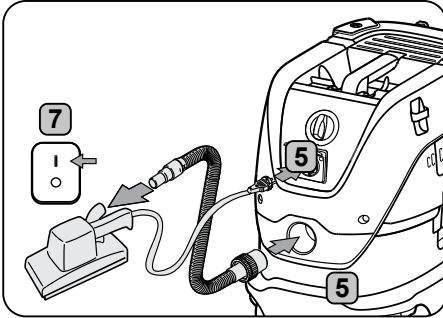
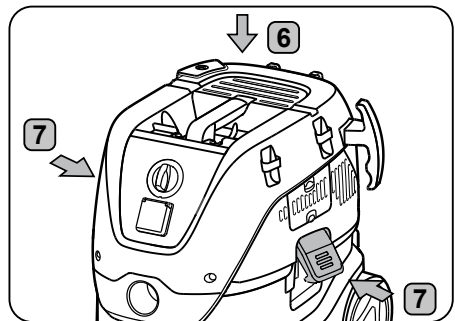
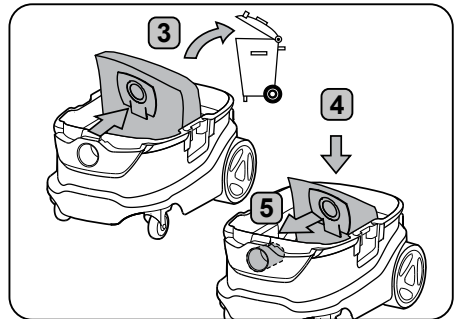
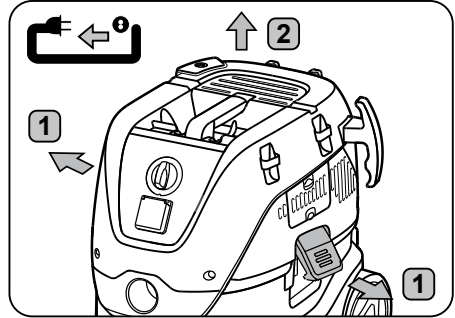
**E****F**

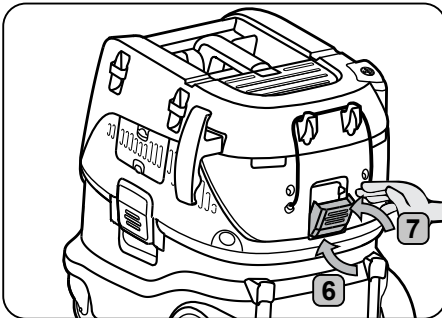
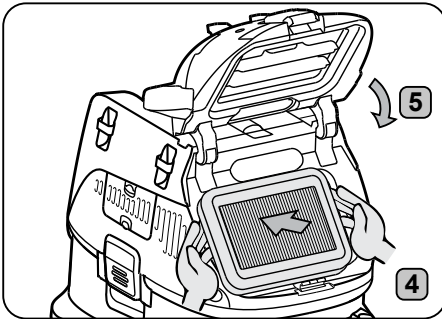
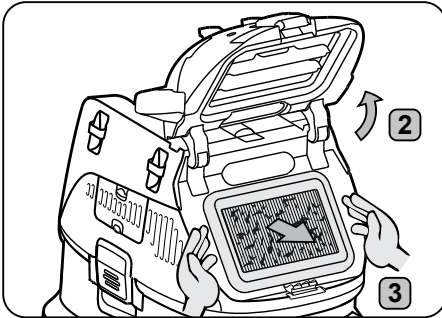
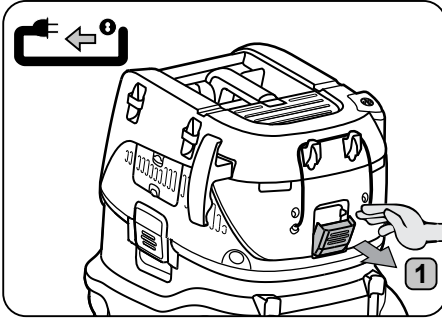
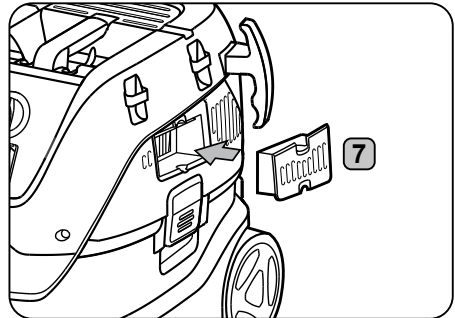
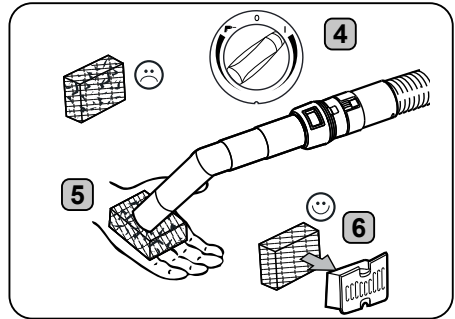
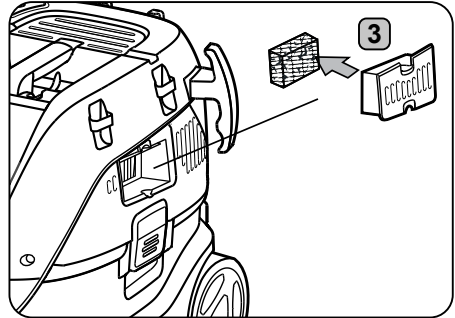
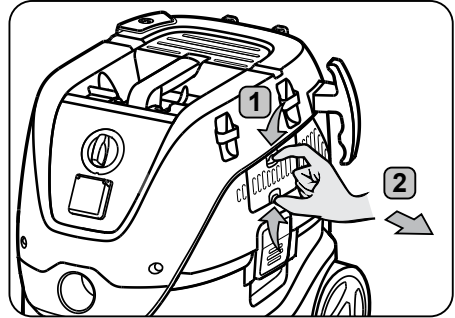

**G****H**

# I

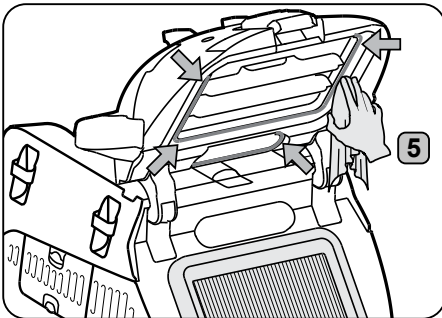
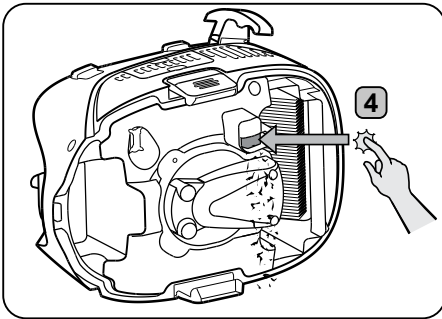
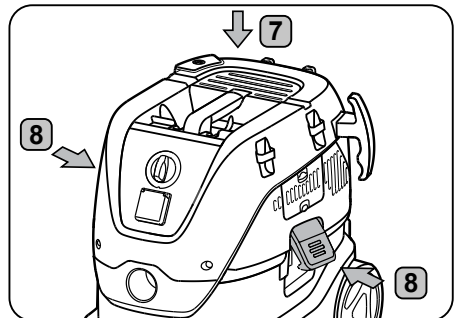
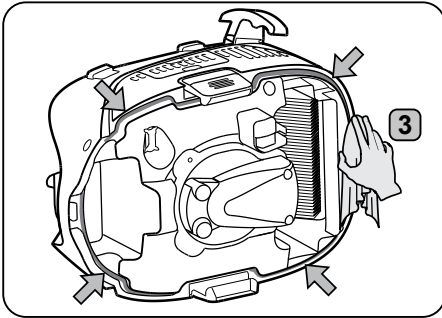
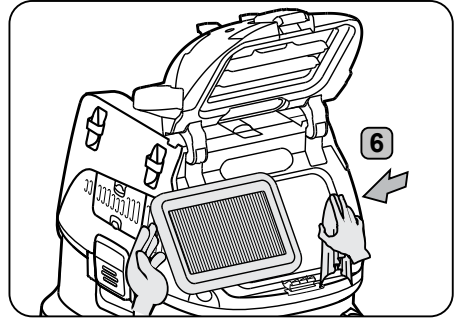
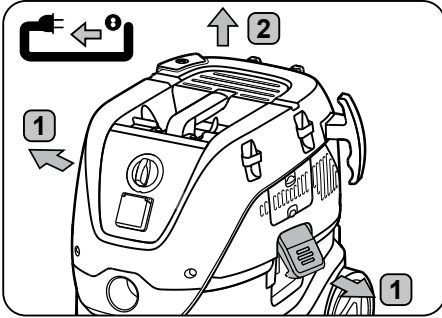



## ١. معلومات السلامة



تتضمن هذه الوثيقة معلومات السلامة ذات الصلة بالجهاز بالإضافة إلى دليل مرجعي سريع. قبل بدء تشغيل الماكينة لأول مرة، يجب الاطلاع على دليل التعليمات هذا بعناية. احتفظ بالتعليمات للاستخدام اللاحق.

### الدعم الإضافي

يمكن العثور على معلومات إضافية حول الجهاز على الموقع الإلكتروني [www.mirka.com](http://www.mirka.com). لمزيد من الاستفسارات، يُرجى الاتصال بممثل خدمة Mirka المسؤول عن دولتك. انظر ظهير هذه الوثيقة.

### ١-١ الرموز المستخدمة لتمييز التعليمات



خطر

الخطر الذي يؤدي مباشرة إلى إصابات خطيرة أو لا يمكن معالجتها أو حتى الوفاة.



تحذير

الخطر الذي قد يؤدي مباشرة إلى إصابات خطيرة أو حتى الوفاة.



تنبيه

الخطر الذي قد يؤدي إلى إصابات وأضرار ثانوية.

### ٢-١ معلومات الاستخدام

يجب عند استخدام الجهاز مراعاة:

- عدم استخدام الجهاز سوى من قبل الأشخاص الذي هم على وعي بالتعليمات حول الاستخدام الصحيح والمنوطين صراحة بمهمة تشغيله.
- تشغيله فقط تحت إشراف.
- هذا الجهاز غير مُعد للاستخدام من قبل الأشخاص (بمن فيهم الأطفال) الذين يعانون من إعاقة جسدية أو إعاقة في الحواس أو إعاقة ذهنية، أو الذين لديهم نقص في الخبرة والمعرفة.
- يجب الإشراف على الأطفال لضمان عدم عبثهم بالجهاز.
- لا تستخدم الجهاز بأي طرق عمل غير آمنة.
- يُحظر استخدام الجهاز بدون مرشح.
- إيقاف تشغيل الجهاز وفصل قابس مأخذ التيار في المواقف التالية:
  - قبل التنظيف والصيانة
  - قبل استبدال المكونات
  - قبل إجراء أي تغيير بالجهاز
  - في حال ظهور رغوة أو خروج سائل

بالإضافة إلى تعليمات التشغيل وتشريعات منع الحوادث الملزمة السارية في دولة الاستخدام، عليك مراعاة اللوائح الموضوعه بشأن السلامة والاستخدام الملائم.

قبل بدء العمل، يجب إبلاغ موظفي التشغيل وتدريبهم بشأن ما يلي:

- استخدام الماكينة.
- المخاطر المرتبطة بالمواد التي يتم شفطها.
- التخلص الآمن من المواد التي تم شفطها.

### ٣-١ الغرض والاستخدام المقصود

ماكينة شفط الغبار المنقل هذه تم تصميمها وتطويرها واختبارها بقوة للعمل بكفاءة وأمان عند صيانتها واستخدامها على النحو الملائم وفقاً للتعليمات التالية.

هذه الماكينة ملائمة للاستخدام الصناعي، على سبيل المثال، في المصانع ومواقع البناء والورش. مشغل الماكينة هو المسؤول الأول والأخير عن منع الحوادث التي تنتج عن سوء الاستخدام.

تحتفظ الشركة بحقوقها في إجراء تغييرات على هذا الدليل دون إشعار مسبق.

## عناصر التشغيل

- ١ المقبض
- ٢ مواضع الملحقات
- ٣ مشبك الحاوية
- ٤ عجلة
- ٥ الحاوية
- ٦ تركيبة المدخل
- ٧ مفتاح التشغيل والإيقاف
- ٨ زر التحكم في السرعة
- ٩ مقيس الجهاز
- ١٠ زر تنظيف المرشح (تنظيف المرشح من خلال زر ضاغط)
- ١١ خطاف الخرطوم

## الدليل المرجعي السريع المصور

هذا الدليل المرجعي السريع المصور مصمم لمساعدتك في مرحلة بدء تشغيل الوحدة وعملها وتخزينها. هذا الدليل مقسم إلى أربعة أقسام، تمثلها الرموز:

### توصيل الأجهزة الكهربائية

هـ موازنة الأداة الكهربائية

### قبل بدء التشغيل

اقرأ تعليمات التشغيل قبل الاستخدام!

### الصيانة

- و استبدال حقيبة المرشح
- ز استبدال المرشح
- ح تنظيف مرشح تبريد المحرك
- ل تنظيف العوامة والحشبات

### التحكم/ التشغيل

- أ PC – نظام تنظيف المرشح من خلال زر ضاغط (PC)
- ب AFC – نظام تنظيف المرشح الآلي
- ج تخزين كابل الطاقة والخرطوم
- د ملحق تثبيت العلب

## المحتويات

- ٤- بعد استخدام الماكينة
  - ٤-١ ما بعد الاستخدام
  - ٤-٢ النقل
  - ٤-٣ التخزين
  - ٤-٤ تخزين الملحقات والأدوات
  - ٤-٥ إعادة تدوير الماكينة
- ٥- الصيانة
  - ٥-١ أعمال الصيانة والفحص الدورية
  - ٥-٢ الصيانة
- ٦- معلومات إضافية
  - ٦-١ إقرار المطابقة لمعايير الاتحاد الأوروبي
  - ٦-٢ المواصفات
- ١- معلومات السلامة
  - ١-١ الرموز المستخدمة لتمييز التعليمات
  - ٢-١ معلومات الاستخدام
  - ٣-١ الغرض والاستخدام المقصود
  - ٤-١ التوصيل الكهربائي
  - ٥-١ سلك تمديد
  - ٦-١ الضمان
  - ٧-١ تحذيرات هامة
- ٢- المخاطر
  - ١-٢ المكونات الكهربائية
  - ٢-٢ الغبار الخطر
  - ٣-٢ قطع الغبار والملحقات
  - ٤-٢ في الأجواء المحفزة للانفجار أو القابلة للاشتعال
- ٣- التحكم/ التشغيل
  - ١-٣ بدء تشغيل الماكينة وعملها
  - ٢-٣ مخرج مقيس التشغيل/إيقاف التشغيل الآلي للأدوات الكهربائية
  - ٣-٣ PC – نظام تنظيف المرشح من خلال زر ضاغط
  - ٤-٣ AFC – نظام تنظيف المرشح الآلي
  - ٥-٣ توصيل مضاد الكهرباء الساكنة
  - ٦-٣ مرشح تبريد المحرك
  - ٧-٣ نظام الشفط المبلل
  - ٨-٣ نظام الشفط الجاف

- تجنب توصيل الماكينة باستخدام كابل أو قابس نالف. لنزع القابس، اجذب جسم القابس وليس الكابل. لا تستعمل القابس أو الماكينة بأيدي مبتلة. أوقف تشغيل أزرار التحكم كلها قبل نزع القابس.
- لا تسحب الماكينة أو تحملها من الكابل، ولا تستخدم الكابل أداة للمناولة ولا تقفل الباب على الكابل ولا تسحب الكابل حول حواف أو زوايا حادة. لا تمر بالماكينة فوق الكابل. أبق الكابل بعيداً عن الأسطح الساخنة.
- أبق الشعر والملابس الفضفاضة والأصابع وجميع أجزاء الجسد بعيدة عن الفتحات والأجزاء المتحركة. لا تضع أية أشياء داخل الفتحات أو تستخدم الماكينة مع انسداد الفتحات. أبق الفتحات خالية من الغبار والوبر والشعر وأي شيء آخر قد يقلل من تدفق الهواء.
- لا تستخدم الماكينة بالمناطق الخارجية في درجات حرارة منخفضة.
- لا تستخدم الماكينة لشطف السوائل القابلة للاشتعال أو الاحتراق مثل البنزين، ولا تستخدمها في المناطق الخارجية حيث يُحتمل تواجد هذه الأشياء.
- لا تقم بشطف أي شيء يحترق أو يتصاعد منه الدخان، مثل السجائر أو أعواد الثقاب أو الرماد الساخن.
- قم بإبلاء مزيد من العناية عند التنظيف على السلام.
- لا تستخدم الماكينة إذا لم تكن المرشحات مثبتة.
- إذا لم تكن الماكينة تعمل بشكل ملائم أو سقطت أو تعرضت للتلف أو تُركت بالخارج أو سقطت في المياه، قم بإعادتها إلى مركز الخدمة أو الوكيل.
- أوقف تشغيل الماكينة على الفور في حال تسرب رغوة أو سائل منها.
- لا يمكن استخدام هذه الماكينة كمضخة ماء. هذه الماكينة مصممة لشطف مزائج الهواء والماء.
- قم بتوصيل الماكينة بمصدر تيار مؤرض بشكل صحيح. يجب أن يشتمل مخرج المقبس وكابل التمديد على موصل حماية تشغيلي.
- احرص على وجود تهوية جيدة في مكان العمل.
- لا تستخدم الماكينة كسلم أو سلم نقال. قد تنقلب الماكينة وتعرض للتلف. وكذلك قد تتعرض أنت لخطر الإصابة.
- استخدم مخرج المقبس الموجود بالماكينة فقط للأغراض المحددة في التعليمات.
- يجب تقييد استخدام الجهاز بالخارج على الاستخدام العرضي.

اقرأ تعليمات السلامة واتبعها.

يُعد أي استخدام آخر استخدامًا غير صحيح. ولا يتحمل المُصنِّع أي مسؤولية عن أية أضرار تنشأ عن أي استخدام من هذا القبيل، ويتحمل المستخدم وحده مخاطر هذا الاستخدام. يشمل الاستخدام الصحيح أيضًا عمليات التشغيل والصيانة والإصلاح التي تتم بصورة صحيحة وفق ما هو محدد من قبل المُصنِّع.

ينطبق ما يلي بشأن ماكينات **Dust Class L**:

هذا الجهاز ملائم لشفط الغبار الجاف غير القابل للاشتعال وكذلك السوائل غير القابلة للاشتعال بالإضافة إلى الغبار الخطير بقيم حد تعريض مهني (OEL) < ٣م/م<sup>3</sup>.



ماكينة **Dust Class L (IEC 60335-2-69)**. يكون للغبار في هذه الفئة قيم حد تعريض مهني < ٣م/م<sup>3</sup>. بالنسبة للماكينات من الفئة **Dust Class L**، قد تم اختبار مادة المرشح، حيث تمثل أقصى درجة نفاذية ١٪ وليس هناك متطلبات خاصة بشأن طريقة التخلص من المرشح.

بالنسبة لماكينات شفط الغبار، تأكد من وجود معدل تغيير الهواء الكافي (L)، عند عودة هواء العادم إلى الغرفة. عليك مراعاة التنظيمات القومية قبل الاستخدام.

## ٤-١ التوصيل الكهربائي

- يُوصى بتوصيل الماكينة بواسطة قاطع دائرة يعمل بالتيار المتبقي.
- قم بتهيئة الأجزاء الكهربائية (المقبس والقوابس والوصلات) وضع سلك التمديد على الأرض من أجل الحفاظ على فئة الحماية.
- يجب أن تكون الموصلات والوصلات في كابلات تزويد الطاقة وأسلاك التمديد مضادة للما.

## ٥-١ سلك تمديد

١. استخدم فقط سلك تمديد من النوع المحدد من قبل المُصنِّع، أو سلكًا أعلى منه جودة.
٢. عند استخدام سلك تمديد، تحقق من الحد الأدنى لمساحة قطر كابل الطاقة:

طول الكابل	مساحة القطر < ١٦ أمبير	مساحة القطر < ٢٥ أمبير
≥ ٢٠ م	١,٥ مم <sup>2</sup>	٢,٥ مم <sup>2</sup>
٢٠-٥٠ م	٢,٥ مم <sup>2</sup>	٤,٠ مم <sup>2</sup>

## ٦-١ الضمان

تتطبق شروط عملنا العامة بشأن الضمان. أي تعديلات غير مصرح بها على الجهاز والاستخدام غير الصحيح للفرش واستخدام الجهاز في غير الأغراض المقصودة من شأنه إعفاء المُصنِّع من أية مسؤولية عن الضرر الذي ينشأ.

## ٧-١ تحذيرات مهمة

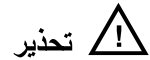

- لتقليل مخاطر وقوع حريق أو صدمة كهربائية أو إصابة، يُرجى قراءة كافة تعليمات السلامة وعلامات التنبيه والالتزام بها قبل استخدام الماكينة. هذه الماكينة مصممة لتوفر الأمان عند استخدامها في أعمال التنظيف وفق ما هو محدد. وفي حال حدوث أي ضرر للأجزاء الكهربائية أو الميكانيكية/ يجب إصلاح الماكينة و/أو الملحقات بواسطة مركز خدمة متخصص أو من خلال المُصنِّع قبل استخدامها لتجنب إلحاق مزيد من الضرر بالماكينة أو تعرض المستخدم لإصابة جسدية.
- لا تترك الماكينة دون إشراف أثناء توصيل القابس. وانزع القابس من المقبس في حالة عدم الاستخدام وقبل الصيانة.

## ٣-٢ قطع الغيار والملحقات



تنبيه

قطع الغيار والملحقات.

قد يُضعف استخدام قطع الغيار والفرش والملحقات غير الأصلية من سلامة الجهاز و/أو وظيفته. استخدم فقط قطع الغيار والملحقات الأصلية من Mirka. ترد أدناه قطع الغيار التي قد تؤثر على صحة المشغل وسلامته و/أو وظيفة الجهاز.

الوصف	كود Mirka
عنصر المرشح	8999100411
حقيبة مرشح مصنوعة من الصوف (٥ قطع)	8999100211
حقيبة التخلص من النفايات (٥ قطع)	8999110311
مرشح تبريد المحرك	8999110111
مرشح تبريد المحرك من مادة تريفثاليت الإيثيلين المتعدد (PET)	8999110211
ملحق تثبيت العُلب	8999110411
صندوق هوائي ٢٣٠ فولت	8999101011

## ٤-٢ في الأجواء المحفزة للانفجار أو القابلة للاشتعال



تنبيه

هذه الماكينة غير ملائمة للاستخدام في أجواء محفزة للانفجار أو قابلة للاشتعال أو حيثما قد تنشأ هذه الأجواء من خلال وجود سائل طيار أو غاز أو بخار قابل للاشتعال.

## ٣. التحكم/التشغيل



تنبيه

الأضرار الناشئة عن جهد مأخذ التيار غير الثابت. يمكن أن يتعرض الجهاز للتلف نتيجة توصيله بجهد مأخذ تيار غير ثابت.

- تأكد من أن الجهد الموضح على لوحة التصنيف يتطابق مع جهد مصدر طاقة مأخذ التيار.

## ٣-١ بدء تشغيل الماكينة وعملها

تحقق من أن المفتاح الكهربائي في وضع إيقاف التشغيل (في الموضع ٠). تحقق من تثبيت المرشحات الملائمة في الماكينة. وقم بعد ذلك بتوصيل خرطوم الشفط في مدخل الشفط بالماكينة بدفعه للأمام حتى يثبت بإحكام في المدخل. وعند استخدام الماكينة لشفط الغبار مع أداة منتجة للغبار، قم بتوصيل نهاية خرطوم الشفط بها باستخدام المهابئ الملائم. قم بتوصيل القابس في المأخذ الكهربائي الملائم. وقم بعد ذلك بتحريك المفتاح الكهربائي في الوضع "I" لبدء تشغيل المحرك.

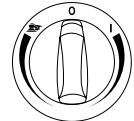

التحريك إلى الوضع "I": تنشيط ماكينة شفط الغبار.

التحريك في اتجاه عقارب الساعة للتحكم في السرعة.

التحريك إلى الوضع "0": إيقاف تشغيل ماكينة شفط الغبار.

التحريك إلى وضع ماكينة الصنفرة تنشيط التشغيل/إيقاف التشغيل الآلي.

التشغيل - حرك في اتجاه عكس عقارب الساعة للتحكم في السرعة.

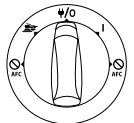

التحريك إلى الوضع "I": تنشيط ماكينة شفط الغبار.

التحريك إلى الوضع #/0: إيقاف تشغيل ماكينة شفط الغبار. وجود تيار دائم في المقبس.

التحريك إلى الوضع "I": تنشيط عملية التشغيل/إيقاف التشغيل الآلي.

التحريك إلى الوضع "I" + إيقاف تشغيل نظام تنظيف المرشح الآلي "AFC": تنشيط ماكينة شفط الغبار مع إيقاف تنشيط تنظيف المرشح الآلي.

التحريك إلى وضع ماكينة الصنفرة + إيقاف التشغيل: تنشيط عملية التشغيل/إيقاف التشغيل الآلي مع إيقاف تنشيط تنظيف المرشح الآلي. تشغيل التحكم في السرعة عبر المقبس المنفصل الدوّار.



## ٢. المخاطر

### ١-٢ المكونات الكهربائية



يحتوي الجزء الأعلى من الماكينة على مكونات موصلة بالكهرباء. وتؤدي ملامسة المكونات الموصلة بالكهرباء إلى الإصابات الخطيرة أو حتى تلك التي تسبب الوفاة. يُحظر رش المياه على الجزء الأعلى من الماكينة.



تحدث صدمة كهربية نتيجة التوصيل الخاطئ لمأخذ التيار بسلك التوصيل. قد تتسبب ملامسة مأخذ تيار متصل بشكل خاطئ بسلك التوصيل في وقوع إصابات خطيرة أو حتى مسببة للوفاة.

- لا تُتلف سلك الطاقة المتصل بمأخذ التيار (أي من خلال السير فوقه أو سحبه أو سحقه).
- تحقق مما إذا كان كابل الطاقة تالفاً أو يبدو عليه علامات البلى.
- في حال تلف الكابل الكهربائي، يجب استبداله عن طريق موزع معتمد لدى Mirka أو شخص مؤهل مماثل لتجنب أية أخطار.
- يُحظر في أية ظروف لف كابل الطاقة حول الأصابع أو أي جزء من جسم المشغل.

### ٢-٢ الغبار الخطر



المواد الخطرة. قد يؤدي شطف المواد الخطرة إلى إصابات خطيرة أو حتى مسببة للوفاة. يُحظر شطف المواد التالية بالماكينة:

- المواد الساخنة (السوائل المحترقة والرماد الساخن وما إلى ذلك)
- السوائل القابلة للاشتعال أو المحفزة للانفجار أو المسببة للتآكل (مثل البنزين والمذيبات والأحماض والقلويات وما إلى ذلك)
- الغبار القابل للاشتعال والمحفز للانفجار (مثل رماد المغنسيوم أو الألومنيوم وما إلى ذلك)

### ٧-٣ نظام الشفط المبلل



تنبيه

تُزود الماكينة بنظام تقييد منسوب الماء والذي يوقف عملها عند الوصول إلى منسوب الحد الأقصى للسائل. وفي حال حدوث ذلك، قم بإيقاف تشغيل الماكينة. وقم بفصل الماكينة من المقبس وأفرغ الحاوية. يُحظر عليك شفط السوائل دون استخدام نظام تقييد منسوب الماء والمرشح.

#### شفط السوائل

- لا تقم بشفط السوائل القابلة للاشتعال.
- قبل شفط السوائل، قم بإزالة حقيبة المرشح/حقيبة التخلص من النفايات وتحقق من عمل نظام تقييد منسوب الماء بشكل ملائم.
- في حال ظهور رغوة، توقف عن العمل مباشرة وأفرغ الحاوية.
- قم بتنظيف جهاز تقييد منسوب الماء بصفة مستمرة وتحقق من وجود علامات تلف به.
- قبل تفريغ الحاوية، قم بنزع قابس الماكينة. قم بفصل الخرطوم من المدخل بسحبه نحو الخارج. وقم بفك مشابك الحاوية بسحبها نحو الخارج حتى يتم فك الجزء العلوي للمحرك. وبعد ذلك، قم برفع الجزء العلوي للمحرك بعيدًا عن الحاوية. وقم دائمًا بتفريغ وتنظيف كل من الحاوية ونظام تقييد منسوب الماء بعد شفط السوائل.

قم بإجراء عملية التفريغ بإمالة الحاوية نحو الخلف أو على أحد الجانبية وأفرغ السائل في فتحة تصريف أرضية. وبعد ذلك، قم بإعادة تثبيت الجزء العلوي للمحرك فوق الحاوية. قم بتثبيت الجزء العلوي للمحرك بمشابك الحاوية. قد تتسبب الحركات المفاجئة بشكل عرضي في إطلاق عمل جهاز تقييد منسوب الماء. وفي حال حدوث ذلك، قم بإيقاف تشغيل الماكينة وانتظر ٣ ثوانٍ لإعادة ضبط الجهاز. واستمر بعد ذلك في تشغيل الماكينة.

### ٨-٣ نظام الشفط الجاف



تنبيه

- شفط المواد الخطرة بيئيًا. قد تكون المواد التي يتم شفطها تمثل خطرًا على البيئة.
- تخلص من الأتربة وفقًا للوائح.

قم بنزع قابس الماكينة قبل التفريغ بعد إجراء الشفط الجاف. وقم بفك مشابك الحاوية بسحبها نحو الخارج حتى يتم فك الجزء العلوي للمحرك. وبعد ذلك، قم برفع الجزء العلوي للمحرك بعيدًا عن الحاوية.

**المرشح:** تحقق من المرشحات. ولتنظيف المرشح، يمكنك نفضه أو تنظيفه بالفراشة أو غسله. وانتظر حتى يجف المرشح قبل إعادة تشغيل شفط الغبار.

**حقيبة الغبار:** تحقق من الحقيبة لضمان عملية التعبئة. استبدل حقيبة الغبار متى لزم. وأزل الحقيبة القديمة. ويتم تثبيت الحقيبة الجديدة بتمرير قطعة الورق المقوى مع الغشاء المطاطي عبر مدخل الشفط. تأكد من مجاوزة الغشاء المطاطي للجزء المرفوع في مدخل الشفط.

**بعد التفريغ:** أغلق الجزء العلوي للمحرك فوق الحاوية وقم بتثبيت الجزء العلوي للمحرك بمشابك الحاوية. ويُحظر عليك شفط المواد الجافة دون تثبيت مرشح بالماكينة. تتوقف كفاءة شفط الماكينة على حجم وكفاءة كل من المرشح وحقيبة الغبار. ومن ثم، ينبغي عليك استخدام المرشحات وحقائب الغبار الأصلية فقط.

## ٤. بعد استخدام الماكينة

### ٤-١ ما بعد الاستخدام

قم بنزع قابس الماكينة من المقبس في حال عدم استخدام الماكينة. قم بلف الكابل بدءًا من موقع الماكينة. يمكن لف كابل الطاقة حول الجزء العلوي للمحرك أو الحاوية، أو تعليقه بالخطاف الملحق أو موضع تثبيت ما آخر.

### ٤-٢ النقل

- قبل نقل الماكينة، أغلق جميع مشابك الحاوية.
- لا تقم بإمالة الماكينة إذا كانت هناك سوائل في الحاوية.
- لا تستخدم خطاف مرفاع لرفع الماكينة.
- لا ترفع الماكينة من مقبض الترولي.

### ٣-٢ مخرج مقبس التشغيل/إيقاف التشغيل الآلي للأدوات الكهربائية



تنبيه

مقبس الجهاز

مقبس الجهاز مصمم لجهاز كهربائي ثانوي؛ انظر البيانات الفنية للاستيضاح.

- قبل توصيل قابس أي جهاز، قم دائمًا بإيقاف تشغيل الماكينة والجهاز الذي سيتم توصيله.
- اقرأ تعليمات التشغيل الخاصة بالجهاز الذي سيتم توصيله لمرعاة الملاحظات الواردة بها.

يوجد مقبس جهاز مؤرض مدمج بالماكينة. ومن ثم، يمكن توصيل أداة كهربائية خارجية. يشتمل المقبس على قاطع دائرة تيار زائد حراري بمدى شدة تيار ٥ أمبير لحماية الماكينة من الحمل الزائد. عند استهلاك الطاقة بشكل زائد عن الحد، ينشط قاطع الدائرة التيار الزائد الحراري ويقطع التيار الكهربائي عند مخرج المقبس. يمكن إلغاء نشاط قاطع الدائرة التيار الزائد الحراري مرة أخرى بالضغط على المقبس. يتميز المقبس بتوفير تيار دائم عند ضبط المفتاح على الوضع الذي يوفر ذلك ٧/0، وهذا يعني أن الماكينة تُستخدم بمثابة كابل تمديد.

في الوضع **OFF**، يمكن تشغيل الماكينة وإيقاف تشغيلها من خلال الأداة الكهربائية المتصلة. ويمكن بذلك شطف الغبار من المصدر مباشرة. للامتثال للوائح، ينبغي توصيل الأدوات المنتجة للغبار المعتمدة فقط. يُحدد الحد الأقصى من استهلاك الطاقة للجهاز الكهربائي المتصل في قسم "المواصفات".

قبل تحريك المفتاح إلى الوضع **OFF**، تأكد من إيقاف تشغيل الأداة المتصلة بمقبس الجهاز.

### ٣-٣ نظام تنظيف المرشح من خلال زر ضاغط

تزود ماكينة "PC" بنظام شبه آلي لتنظيف المرشح، وهو تنظيف المرشح من خلال زر ضاغط. يجب تشغيل نظام تنظيف المرشح عند بدء ضعف عملية الشفط. يحافظ التفعيل الدوري لخاصية تنظيف المرشح، على أداء الشفط ويزيد من عمر المرشح. للتعليمات، انظر الدليل المرجعي السريع.

### ٣-٤ AFC – نظام تنظيف المرشح الآلي

تزود ماكينة "AFC" بنظام آلي لتنظيف المرشح، وهو تنظيف المرشح الآلي. سوف تعمل دورة التنظيف المتكررة بشكل آلي أثناء التشغيل لضمان تنفيذ أداء الشفط بأفضل مستوى.

في حال ضعف أداء الشفط أو في الاستخدامات كثيفة الغبار، يُوصى بالتنظيف اليدوي للمرشح كما يلي:

- قم بإيقاف تشغيل الماكينة.
- أغلق الفوهات أو فتحة خرطوم الشفط براحة يدك.
- قم بتحريك المفتاح إلى الوضع "I" واسمح للماكينة بالعمل بسرعتها الكاملة لمدة ١٠ ثوانٍ تقريبًا مع غلق فتحة خرطوم الشفط.

إذا كانت قوة الشفط لا تزال ضعيفة، قم بفك المرشح ونظفه بشكل ميكانيكي أو استبدله. في بعض الاستخدامات، مثل الشفط المبلل، يُوصى بإيقاف تشغيل نظام تنظيف المرشح الآلي. للتفاصيل، انظر الفصل ٣، ١.

### ٣-٥ توصيل مضاد الكهرباء الساكنة



تنبيه

تُزود الماكينة بنظام مضاد للكهرباء الساكنة للتخلص من أي كهرباء ساكنة تنشأ خلال شفط الغبار.

يقع النظام المضاد للكهرباء الساكنة في الجزء الأمامي من الجزء العلوي من المحرك ويعمل بمثابة وصلة أرضية لتربط مدخل الحاوية. للتشغيل الصحيح، يُوصى باستخدام خرطوم شفط موصل للكهرباء أو مضاد للكهرباء الساكنة. عند إدخال حقيبة التخلص من النفايات الاختيارية، تأكد من الحفاظ على الوصلة المضادة للكهرباء الساكنة.

### ٣-٦ مرشح تبريد المحرك

لحماية الأجزاء الإلكترونية والمحرك، تُزود الماكينة بمرشح تبريد المحرك. نظف مرشح تبريد المحرك بصفة منتظمة.

بالنسبة للمناطق ذات التركيز العالي من الغبار الناعم في الهواء المحيط، يُوصى بتزويد الماكينة بمرشح إضافي لتبريد المحرك من مادة تريفينالات الإثيلين المتعدد (PET) لمنع الغبار من الاستقرار داخل القنوات الهوائية والمحرك. قم بالاتصال بممثل المبيعات المحلي لديك.



تنبيه

في حال انسداد مرشح تبريد المحرك بالغبار، وربما تم إطلاق مفتاح الحماية من الحمل الزائد في المحرك. وفي حال حدوث ذلك، قم بإيقاف تشغيل الماكينة ونظف مرشح تبريد المحرك واسمح للماكينة أن تبرد لمدة ٥ دقائق تقريبًا.

## ٦. معلومات إضافية

## ٦-١ إقرار المطابقة

نحن نقر بموجب ذلك بأن هذه الماكينة الموصوفة أدناه تمتثل لمتطلبات الصحة والسلامة الأساسية في توجيهات المفوضية الأوروبية من حيث التصميم والهيكل الأساسي، وذلك بالإضافة إلى الإصدار الذي نتداوله. هذا الإقرار ليس سارٍ في حال تعديل الماكينة دون موافقتنا المسبقة.			
المنتج: ماكينة شفط غبار Mirka® النوع: 1230 L			
توجيهات المفوضية الأوروبية ذات الصلة: توجيه الآلات 2006/42/EC، توجيه التوافق الكهرومغناطيسي 2014/30/EC، توجيه تقييد المواد الخطرة 2011/65/EU، و 2015/863/EU			
المعايير المطبقة: EN 60335-1:2012 + A11:2014، EN 60335-2-69:2012، EN 55014-1:2017، EN 55014-2:2015، EN 61000-3-2:2014، EN 61000-3-3:2013، EN 50581:2012			
ممثل أعمال الوثائق المعتمد:			
	 ستيفين سيويرج، الرئيس التنفيذي	 الشركة	15.04.2020 Jeppo مكان وتاريخ الإصدار

## ٦-٢ المواصفات

## البيانات الفنية

نظام تنظيف المرشح من خلال زر ضغط • بريطانيا العظمى		نظام تنظيف المرشح الأبي • الإتحاد الأوروبي		نظام تنظيف المرشح من خلال زر ضغط • الإتحاد الأوروبي		ماكينة شفط غبار Mirka® طراز 1230 L
PC • AU/NZ	AFC • CH/AU/NZ	٢٤٠-٢٢٠	٢٤٠-٢٢٠	٢٤٠-٢٢٠	٢٤٠-٢٢٠	
٢٤٠-٢٢٠	٢٤٠-٢٢٠	٢٤٠-٢٢٠	٢٤٠-٢٢٠	٢٤٠-٢٢٠	٢٤٠-٢٢٠	فولت
١٢٠٠	١٢٠٠	١٢٠٠	١٢٠٠	١٢٠٠	١٢٠٠	القدرة الفعالة للتيار الكهربائي (Power P) القيمة المعتمدة الدولية (IEC)
١١٠٠	١١٠٠	١٧٥٠	٢٤٠٠	٢٤٠٠	٢٤٠٠	الحمل الموصل بـ مقاييس الجهاز
٦٠/٥٠	٦٠/٥٠	٦٠/٥٠	٦٠/٥٠	٦٠/٥٠	٦٠/٥٠	تردد مأخذ التيار
١٠	١٠	١٣	١٦	١٦	١٦	المصهر
مقاومة الماء وفق المعيار IPX4	مقاومة الماء وفق المعيار IPX4	مقاومة الماء وفق المعيار IPX4	مقاومة الماء وفق المعيار IPX4	مقاومة الماء وفق المعيار IPX4	مقاومة الماء وفق المعيار IPX4	درجة الحماية (الطرية، الغبار)
أ	أ	أ	أ	أ	أ	فئة الحماية (الكهربية)
٧٥	٧٥	٧٥	٧٥	٧٥	٧٥	لتر/ثانية
٢٧٠	٢٧٠	٢٧٠	٢٧٠	٢٧٠	٢٧٠	م/ساعة
١٥٩	١٥٩	١٥٩	١٥٩	١٥٩	١٥٩	قدم مكعب في الدقيقة
٢٥	٢٥	٢٥	٢٥	٢٥	٢٥	كيلو باسكال
٢٥٠	٢٥٠	٢٥٠	٢٥٠	٢٥٠	٢٥٠	مئة باسكال
١٠٠	١٠٠	١٠٠	١٠٠	١٠٠	١٠٠	في-١٠٠ (mm)
٢ ± ٦٨	٢ ± ٦٨	٢ ± ٦٨	٢ ± ٦٨	٢ ± ٦٨	٢ ± ٦٨	مستوى الضغط الصحيح لـ ١٠٠ (IEC 60335-2-69)
٢ ± ٦٠	٢ ± ٦٠	٢ ± ٦٠	٢ ± ٦٠	٢ ± ٦٠	٢ ± ٦٠	مستوى صوت العمل
٢,٥ ≥	٢,٥ ≥	٢,٥ ≥	٢,٥ ≥	٢,٥ ≥	٢,٥ ≥	الاهتزاز وفق معيار ISO 5349 a <sub>h</sub>
١٤,٥	١٤,٥	١٤,٥	١٤,٥	١٤,٥	١٤,٥	كجم
٣١,٩	٣١,٩	٣١,٩	٣١,٩	٣١,٩	٣١,٩	رطل
٠,٥	٠,٥	٠,٥	٠,٥	٠,٥	٠,٥	م <sup>٢</sup>
L	L	L	L	L	L	فئة مرشح الغبار (Dust class)

\* وفق القياس في الحاوية  
المواصفات عرضة للتغيير دون إشعار مسبق. قد تتباين مجموعة الطراز بين الأسواق.

## ٣-٤ التخزين

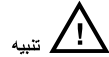

تنبيه

خزن الجهاز في مكان جاف، وقم بحمايته من الأمطار والصفيع. يجب تخزين الماكينة بالداخل فقط.

## ٤-٤ تخزين الملحقات والأدوات

للنقل والتخزين الملائم للملحقات أو الأدوات، يتم توفير قضبان مدمجة في جانب الماكينة، مما يُتيح تثبيتها بأحزمة أو بعض الوسائل الأخرى. ويتم إلحاق حزام مرن وخطاطيف في ظهر الماكينة لتعليق خرطوم الشفط أو كابل الطاقة. للتعليمات، انظر الدليل المرجعي السريع.

يمكن تركيب ملحق تثبيت علب إضافية مع نظام إرفاق، على الجزء العلوي للماكينة بهدف تثبيت علب تخزين ذات ٢ أو ٤ نقاط تثبيت. قم بنزع القابض من المقبس قبل تثبيت ملحق تثبيت العلب



تنبيه

لا ترفع الماكينة وملحق تثبيت العلب دون التأكد من تثبيت علب التخزين بأمان. عليك مراعاة وزن الجهاز الموجود داخل علب التخزين واتزانها. يبلغ الحد الأقصى لعلب التخزين ٣٠ كجم.

## ٤-٥ إعادة تدوير الماكينة

اجعل الماكينة القديمة غير قابلة للاستخدام.

١. افصل الماكينة.
٢. اقطع كابل الطاقة.
٣. لا تتخلص من الأجهزة الكهربائية مع النفايات المنزلية العادية.

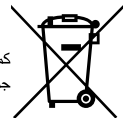

كما هو محدد في التوجيه الأوروبي 2012/19/EU بشأن الأجهزة الكهربائية والإلكترونية القديمة، والسلع الكهربائية المستخدمة، يجب جمع هذه الأجهزة بشكل منفصل وتدويرها على نحو مراعى للبيئة.

## ٥. الصيانة

### ١-٥ أعمال الصيانة والفحص الدورية

يجب إجراء أعمال الصيانة والفحص الدورية للماكينة من خلال الموظفين المؤهلين بشكل ملائم وفق التشريعات واللوائح ذات الصلة. وبصفة خاصة، يجب تنفيذ الاختبارات الكهربائية باستمرار بشأن استمرارية التأسيس الكهربائي ومقاومة العزل وحالة الكابلات المرنة.

وفي حال اكتشاف أية أخطاء، يجب إخراج الماكينة من الخدمة وفحصها بالكامل وإصلاحها من قبل فني الصيانة المعتمد. وعلى الأقل بعد مرور عام، يجب أن يقوم فني لدى شركة Mirka أو شخص لديه الخبرة، بإجراء فحص فني يشمل المرشحات وشدة الهواء والبيات التحكم.

### ٢-٥ الصيانة

أزل القابض من المقبس قبل إجراء الصيانة. وقيل استخدام الماكينة، تأكد من مطابقة التردد والجهد الوارد في بطاقة التصنيف مع جهد مأخذ التيار.

هذه الماكينة مصممة للعمل الثقيل المتواصل. ويجب تجديد مرشح الغبار استناداً إلى عدد ساعات التشغيل. حافظ على الماكينة نظيفة باستخدام قطعة فماش جافة مع كمية صغيرة من مادة تلميع رذاذية.

تعامل مع الماكينة، أثناء الصيانة والتنظيف، بطريقة لا تشكل أي خطر على موظفي الصيانة أو الأشخاص الآخرين. في منطقة الصيانة:

- استخدم التهوية الإلزامية المرشحة.
- ارتد ملابس واقية.
- نظف منطقة الصيانة حتى لا تتواجد المواد الضارة في المحيط.

بالنسبة لجميع الأجزاء الملوثة التي لا يمكن تنظيفها على نحو مرضٍ أثناء أعمال الصيانة والإصلاح، يجب التعامل معها كما يلي:

- تعيبتها في حقائب مغلقة جيداً بإحكام.
- التخلص منها بطريقة تمتثل للوائح السارية بشأن التخلص من مثل هذه النفايات.

للعثور على التفاصيل بشأن ما بعد خدمة المبيعات، اتصل بالموزع الخاص بك أو ممثل خدمة Mirka. انظر ظهر هذه الوثيقة.

Запазваме си правото да правим промени по това ръководство без предварително предупреждение.

## Работни елементи

- 1 Ръкохватка
- 2 Позиции за аксесоари
- 3 Скоба за контейнера
- 4 Колело
- 5 Контейнер
- 6 Входен фитинг
- 7 Ключ
- 8 Управление на оборотите
- 9 Гнездо за включване на уред
- 10 Бутон за почистване на филтъра (Натискане и почистване)
- 11 Кука за маркуча

## Кратко ръководство с илюстрации

Предназначението на краткото ръководство с илюстрации е да ви помогне при стартирането, работата и съхранението на устройството. Ръководството е разделено на четири раздела, които са представени чрез символи:

### Преди стартиране

ПРОЧЕТЕТЕ ИНСТРУКЦИЯТА ЗА ЕКСПЛОАТАЦИЯ ПРЕДИ УПОТРЕБА!

### Управление/работа

- A** PC – Система за почистване на филтъра „Натискане и почистване“
- B** AFC – Система за автоматично почистване на филтъра
- C** Съхранение на кабела и маркуча
- D** Аксесоар за закрепване на кутия за принадлежности

### Свързване на електрически уреди

- E** Свързване на електрически инструмент

### Техническо обслужване

- F** Смяна на филтърната торбичка
- G** Смяна на филтъра
- H** Почистване на филтъра на охлаждането на двигателя
- I** Почистване на уплътненията и поплавката

## Съдържание

### 1. Инструкции за безопасност

- 1.1 Символи използвани за обозначаване на инструкции
- 1.2 Инструкции за употреба
- 1.3 Цел и използване по предназначение
- 1.4 Свързване към електрическата мрежа
- 1.5 Удължителен кабел
- 1.6 Гаранция
- 1.7 Важни предупреждения

### 2. Рискове

- 2.1 Електрически компоненти
- 2.2 Опасен прах
- 2.3 Резервни части и аксесоари
- 2.4 Във взривоопасна или запалима атмосфера

### 3. Управление/работа

- 3.1 Стартиране и работа с машината
- 3.2 Захранващо гнездо за електрически инструменти с автоматично включване/изключване

- 3.3 PC – Натискане и почистване

- 3.4 AFC – Автоматично почистване на филтъра
- 3.5 Антистатична връзка
- 3.6 Филтър за охлаждането на двигателя
- 3.7 Мокро събиране
- 3.8 Сухо събиране

### 4. След употреба на машината

- 4.1 След употреба
- 4.2 Транспортиране
- 4.3 Съхранение
- 4.4 Съхранение на аксесоари и инструменти
- 4.5 Рециклиране на машината

### 5. Техническо обслужване

- 5.1 Редовно сервизно обслужване и инспекция
- 5.2 Техническо обслужване

### 6. Допълнителна информация

- 6.1 ЕС декларация за съответствие
- 6.2 Спецификации

# 1. Инструкции за безопасност



Този документ съдържа информация за безопасност във връзка с уреда, заедно с кратко ръководство. Тази инструкция за експлоатация трябва да бъде прочетена внимателно преди стартирането на вашата машина за първи път. Запазете инструкциите за използване по-късно.

## Допълнителна поддръжка

Допълнителна информация за уреда можете да намерите на нашата интернет страница [www.mirka.com](http://www.mirka.com). За допълнителни въпроси, моля, свържете се с отговарящия за вашата страна сервизен представител на Mirka. Вижте гърба на този документ.

## 1.1 Символи използвани за обозначаване на инструкции



**ОПАСНОСТ**

Опасност, която води директно до тежки и невъзстановими наранявания или дори до смърт.



**ПРЕДУПРЕЖДЕНИЕ**

Опасност, която може да доведе до тежки наранявания или дори до смърт.



**ВНИМАНИЕ**

Опасност, която може да доведе до леки наранявания и щети.

## 1.2 Инструкции за употреба

Уредът трябва:

- Да се ползва само от хора, които са инструктирани за неговото правилно използване и на които е категорично възложено да работят с него.
- Да се използва само под надзор.
- Този уред не е предназначен за използване от лица (включително деца) с ограничени физически, сетивни или умствени способности или такива, които не притежават опит и познания.
- Да се осъществява надзор над децата и да се погрижите същите да не си играят с уреда.
- Да не се използва с прилагане на небезопасни методи на работа.
- Да не се използва никога без филтър.
- Да се изключва и да се изважда мрежовия щепсел в следните ситуации:
  - Преди почистване и сервизно обслужване
  - Преди смяна на компоненти
  - Преди превключване на уреда
  - При получаване на пяна или проникване на течност

Освен инструкциите за работа и задължителните за страната на употреба правила за предотвратяване на злополуки, спазвайте утвърдените правила за безопасност и правилна употреба.

Преди да започне работа обслужващият персонал трябва да бъде информиран и обучен за:

- използване на машината.
- свързаните с материала, който се поема рискове.
- безопасното изхвърляне като отпадък на събрания материал.

## 1.3 Цел и използване по предназначение

Тази мобилна аспирация за прах е конструирана, разработена и изпитана стриктно за ефективна работа и безопасност при правилна поддръжка и употреба съгласно посочените по-долу инструкции.

Тази машина е подходяща за промишлена употреба, например в заводи, строителни площадки и работилници.

Нешастаните случаи поради неправилна употреба могат да бъдат избегнати само от тези, които я използват. ПРОЧЕТЕТЕ И СЪБЛЮДАВАЙТЕ ИНСТРУКЦИИТЕ ЗА БЕЗОПАСНОСТ.

Всяка друга употреба се счита за използване не по предназначение. Производителят не носи отговорност за евентуална повреда в следствие на такава употреба. Рискът от подобна употреба е за сметка на потребителя. Правилното използване включва определените от производителя правилна експлоатация, сервизно обслужване и ремонти.

За машина за **Клас L на праха** е валидно следното:

Уредът е подходящ за засмукване на сухи, незапалими прах и течности, опасен прах със стойности на OEL (пределно допустима концентрация)  $> 1 \text{ mg/m}^3$ .



Клас L на праха (IEC 60335-2-69). Прахът в този клас има стойности на OEL  $> 1 \text{ mg/m}^3$ . Материалът на филтъра е изпитан за машини предназначени за Клас L на праха. Максималната проникваемост е 1% и няма специално изискване за изхвърлянето като отпадък.

Когато изходящият въздух се връща в помещението, осигурете за аспирацията на прах подходящото ниво L на обмен на въздуха. Преди употреба се съобразете с националните нормативи.

## 1.4 Свързване към електрическата мрежа

- Препоръчва се свързване на машината през диференциалнотокова защита.
- Разположете електрическите части (гнезда, щепсели и съединения) и удължителния кабел по такъв начин, че да се запази класът на защита.
- Куплунгите и съединенията на захранващите и удължителните кабели трябва да бъдат херметични.

## 1.5 Удължителен кабел

1. Използвайте само определения от производителя удължителен кабел или такъв с по-високо качество.
2. При използване на удължителен кабел проверете минималното напречно сечение на същия:

Дължина на кабела	Сечение $< 16 \text{ A}$	Сечение $< 25 \text{ A}$
$\leq 20 \text{ m}$	$1,5 \text{ mm}^2$	$2,5 \text{ mm}^2$
$20-50 \text{ m}$	$2,5 \text{ mm}^2$	$4,0 \text{ mm}^2$

## 1.6 Гаранция

Нашите общи условия за бизнес са приложими по отношение на гаранцията. Неоторизирани модификации на уреда, използването на неподходящи четки и употребата на уреда по начин, различен от употребата по предназначение води до отпадане на гаранцията на производителя за получените по посочените причини повреди.

## 1.7 Важни предупреждения



### ПРЕДУПРЕЖДЕНИЕ

- За да намалите риска от пожар, удар от електрически ток или нараняване, преди употреба прочетете и съблюдавайте инструкциите за безопасност и знаци за внимание. Безопасността на машината е гарантирана при използване за почистване по указания начин. При възникване на повреди по електрически и механични части, машината и/или аксесоарът трябва да се ремонтират от



компетентен сервизен център или от производителя, преди употреба, за да се избегнат други повреди на машината или физическо нараняване на потребителя.

- Не оставяйте машината, ако същата е запушена. Когато същата не се използва и преди техническо обслужване, изваждайте щепсела от захранващото гнездо.
- Не използвайте уреда с повреден кабел или щепсел. При изваждането на щепсела хващайте щепсела, а не кабела. Не пипайте щепсела или машината с мокри ръце. Преди да извадите щепсела, изключете всички органи за управление.
- Не дърпайте и не пренасяйте машината за кабела, не използвайте кабела за дръжка, не прищипвайте кабела на врати и не дърпайте кабела покрай остри ръбове или ъгли. Не премествайте машината върху кабела. Пазете кабела от горещи повърхности.
- Пазете косата си, широки дрехи, пръстите си и всички части на тялото ви от отворите и движещите се части. Не поставяйте никакви предмети в отворите и не работете при запушени отвори. Не допускате върху отворите прах, власинки, коса и всичко друго, което може да намали въздушния поток.
- Не използвайте уреда на открито при ниски температури.
- Не използвайте уреда за засмукване на запалими или горими течности като бензин и не допускате употреба в зони, където може да има такива.
- Не събирайте нищо, което гори или дими, като цигари, кибритени клечки или гореща пепел.
- Проявявайте особено внимание при почистване на стълбища.
- Не използвайте уреда, ако не са поставени филтри.
- Ако машината не работи нормално или ако е изпускана, повредена, оставяна на открито или ако е изпускана във вода, върнете същата в сервизен център или на дилър.
- Ако от машината излизат пяна или вода, изключете я веднага.
- Машината не може да се използва като водна помпа. Машината е предназначена за изсмукване на смеси от въздух и вода.
- Свързвайте машината към правилно заземено мрежово захранване. Изходното гнездо и удължителният кабел трябва да имат изправен защитен проводник.
- Осигурявайте добра вентилация на работното място.
- Не използвайте машината като стълба или подвижна стълба. Машината може да се преобърне и да се повреди. Опасност от нараняване.
- Използвайте изходното гнездо на машината само за посочените в инструкциите цели.
- Използването на машината на открито трябва да се ограничава само до единични случаи.

## 2. Рискове

### 2.1 Електрически компоненти



#### ОПАСНОСТ

В горната част на машината има компоненти под електрическо напрежение. Допирът до намиращи се под електрическо напрежение компоненти може да доведе до тежки, дори фатални наранявания. Никога не пръскайте вода върху горната част на машината.



#### ОПАСНОСТ

Удар от електрически ток в следствие на повреден съединителен кабел. Докосването на повреден мрежов кабел може да доведе до тежки, дори фатални наранявания.

- Пазете от повреди мрежовия кабел (напр. чрез преминаване върху него, дърпане или пречупване на същия).
- Проверявайте редовно захранващия кабел за повреди и за признаци на стареене.
- Ако електрическият кабел е повреден, той трябва да бъде сменен от упълномощен дистрибутор на Mirka или от лице с подобна квалификация, за да се избегне опасността.
- В никакъв случай захранващият кабел не трябва да се навива около пръстите или някоя друга част от тялото на оператора.

### 2.2 Опасен прах



#### ПРЕДУПРЕЖДЕНИЕ

Опасни материали. Изсмукването на опасни материали може да доведе до тежки, дори фатални наранявания. С машината не трябва да се събират следните материали:

- горещи материали (запалени цигари, гореща пепел и др.)
- запалими, взривоопасни, корозивни течности (напр. бензин, разтворители, киселини, основи и др.)
- запалим, взривоопасен прах (напр. магнезиев или алуминиев прах и др.)

### 2.3 Резервни части и аксесоари



#### ВНИМАНИЕ

##### Резервни части и аксесоари.

Използването на неоригинални резервни части, четки и аксесоари може да повлияе върху безопасността и/или работата на уреда.

Използвайте само оригинални резервни части и аксесоари от Mirka. По-долу са посочени резервните части, които могат да засегнат здравето и безопасността на оператора и/или работата на уреда.

Описание	Код на Mirka
Филтърен елемент	8999100411
Филцова филтърна торба (5 бр.)	8999100211
Торба за еднократна употреба (5 бр.)	8999110311
Филтър за охлаждането на двигателя	8999110111
Филтър за охлаждането на двигателя от PET	8999110211
Акcesoар за закрепване на кутия за принадлежности	8999110411
Пневматична кутия 230 V	8999101011

## 2.4 Във взривоопасна или запалима атмосфера



### ВНИМАНИЕ

Тази машина не е подходяща за работа във взривоопасна или запалима атмосфера или на места където е възможно за получаване на такава атмосфера при наличие на летливи течности или запалими газове или пари.

## 3. Управление/работа



### ВНИМАНИЕ

Повреда в следствие на неподходящо мрежово напрежение. Уредът може да се повреди в следствие на свързване към неподходящо мрежово напрежение.

- Уверете се, че показаното на фабричната табелка напрежение е същото като това на местната захранваща мрежа.

### 3.1 Стартиране и работа с машината

Проверете дали е изключен електрическият ключ (в позиция 0). Проверете дали на машината са поставени подходящи филтри. След това свържете смукателния маркуч към входа за засмукване на машината чрез натискане на същия напред, докато се закрепи здраво във входния отвор. При използване на аспирацията на прах съвместно със създаващ прах инструмент, свържете края на смукателния маркуч с подходящ адаптер. Вкарайте щепсела в подходящо електрическо захранващо гнездо. Установете електрическия ключ в положение „I“, за да включите двигателя.

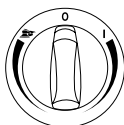

**Превключете в положение I:** Активиране на аспирацията на прах.

**Въртете по часовниковата стрелка** за регулиране на оборотите.

**Превключване в положение 0:** Спиране на аспирацията на прах.

**Превключване към машина за шлифоване:** Активиране на „Автоматично Вкл./Изкл.“

**Работа** – въртете обратно на часовниковата стрелка за регулиране на оборотите.

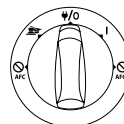

**Превключете в положение I:** Активиране на аспирацията на прах.

**Превключете на 0:** Спиране на аспирацията на прах. Постоянно захранване на гнездото.

**Превключете в положение I:** Активиране на работа с „Автоматично Вкл./Изкл.“

**Превключване в положение I + AFC Изкл.:** Активиране на аспирацията на прах при дезактивирано автоматично почистване на филтъра.

**Превключване към машина за шлифоване + Изкл.:** Активиране на работа с „Автоматично Вкл./Изкл.“ при дезактивирано автоматично почистване на филтъра.

**Регулиране на оборотите** с отделен въртящ се регулатор.

## 3.2 Захранващо гнездо за електрически инструменти с автоматично включване/изключване



### ВНИМАНИЕ

#### Гнездо за включване на уреди

Гнездото за включване на уреди е предвидено за допълнително електрическо оборудване; направете справка в „технически данни“.

- Преди да включите в него уред, винаги изключвайте машината и уреда, който ще се свързва.
- Прочетете инструкциите за експлоатация на уреда, който ще се свързва, и съблюдавайте съдържащите се в тях бележки за безопасност.

В машината е вградено заземено захранващо гнездо за включване на уреди. В него може да се свързва външен електрически инструмент. Гнездото има термичен предпазител с 5 Amp за защита на машината от претоварване. Ако консумацията на енергия стане твърде висока, термичният предпазител се активира и изключва захранването на контакта. Термичният предпазител може да се дезактивира отново чрез натискане на копчето. При установен в позиция  $\Psi/O$  ключ на машината, в гнездото има постоянно захранване, т.е. машината може да се използва като удължителен кабел.

В позиция , машината може да се включва и изключва от свързания електрически инструмент. Замърсяванията се поемат веднага от източника на прах. За да се осигури съответствие с правилата, трябва да се свързват само одобрени, създаващи прах инструменти.

Максималната потребявана мощност от свързания електрически уред е посочена в раздела „Спецификации“.

Преди да включите ключа в позиция  се уверете, че свързаният към захранващото гнездо електрически инструмент е изключен.

## 3.3 Натискане и почистване

Машината „PC“ е оборудвана с полуавтоматична система за почистване на филтъра „Натискане и почистване“. Системата за почистване на филтъра трябва да се активира, когато започне да намалява ефективността на засмукване. Редовното използване на функцията за почистване на филтъра поддържа ефективността на засмукването и удължава живота на филтъра. За инструкции вижте краткото ръководство с инструкции.

## 3.4 AFC – Автоматично почистване на филтъра

Машината „AFC“ е оборудвана с автоматична система за почистване на филтъра, „Автоматично почистване на филтъра“. По време на работа ще се осъществява цикъл на почистване, за да се гарантира винаги максимална ефективност на засмукване.

Ако намалее ефективността на засмукване или при работа в приложения с много прах, тогава се препоръчва да се извърши ръчно почистване на филтъра:

- Изключете машината.
- Затворете дюзите или отвора на смукателния маркуч с длан.
- Включете ключа в позиция „I“ и оставете машината да работи на максимални обороти около 10 секунди със затворен отвор на маркуча.

Ако силата на засмукване е все още намалена, тогава извадете филтъра и го почистете механично или сменете филтъра. За някои приложения, като мокро засмукване, се препоръчва изключване на системата за автоматично почистване на филтъра. За подробности вижте глава 3.1.

## 3.5 Антистатична връзка



### ВНИМАНИЕ

Машината е оборудвана с антистатична система за разреждане на евентуално възникнало статично електричество по време за засмукване на прах.

Антистатичната система се намира отпред, в капака на двигателя и съществува връзка със „земя“ на входния фитинг на контейнера. За правилна работа се препоръчва използване на провеждащ електричество или

антистатичен смукателен маркуч. Когато вкарвате допълнителната торба за еднократна употреба се уверете, че антистатичната връзка е в изправност.

### 3.6 Филтър за охлаждането на двигателя

За защита на електрониката и двигателя машината е оборудвана с филтър за охлаждането на двигателя. Почиствайте редовно филтъра за охлаждането на двигателя.

За зони с висока концентрация на фин прах във въздуха се препоръчва снабдяване на машината с допълнителен филтър от PЕТ за охлаждането на двигателя, за да се предотврати натрупването на прах във въздушните канали и по двигателя. Свържете се с вашия местен търговски представител.



#### ВНИМАНИЕ

Ако филтърът на охлаждането на двигателя е задръстен с прах, тогава може да сработи прекъсвача за защита от претоварване. Ако това се случи, изключете машината, почистете филтъра на охлаждането на двигателя и оставете машината да изстива за приблизително 5 минути.

### 3.7 Мокро събиране



#### ВНИМАНИЕ

Машината е оборудвана със система за ограничаване на нивото на водата, която изключва машината, когато бъде достигнато максималното ниво на течността. Когато се получи това, изключете машината. Откачете машината от мрежовото гнездо и изпразнете контейнера. Никога не изсмуквайте течности без поставени система за ограничаване на нивото и филтър.

#### Засмукване на течности

- Не засмуквайте запалими течности.
- Преди засмукване на течности винаги махайте филтърната торба/торбата за еднократна употреба и проверявайте дали действията ограничителят на нивото на водата.
- Ако се появи пяна, спрете веднага работа и изпразнете контейнера.
- Почиствайте редовно устройството за ограничаване на нивото на водата и го проверявайте за признаци на повреда.

Преди да изпразните контейнера, изключете машината от мрежата. Разединете маркуча от входа чрез издърпване на маркуча. Освободете скобите на контейнера чрез издърпване на същите навън, така че да се освободи капакът на двигателя. Повдигнете капака на двигателя от контейнера. След засмукването на течности, винаги изпразвайте и почиствайте контейнера и системата за ограничаване на нивото.

Изпразването се извършва чрез накланяне на контейнера назад или настрани и изсипване на течността в канал на пода или в нещо подобно. Поставете капака на двигателя върху контейнера. Закрепете капака на двигателя със скобите на контейнера. Резките движения могат да задействат внезапно устройството за ограничаване на нивото на водата. Ако това се случи, изключете машината и изчакайте 3 секунди за нулиране на устройството. След това продължете да работите с машината.

### 3.8 Сухо събиране



#### ВНИМАНИЕ

Засмукване на опасни за околната среда материали. Засмукваните материали могат да бъдат опасни за околната среда.

- Изхвърлете замърсяванията в съответствие със законовите положения.

Преди изпразването откачете машината от мрежата след сухо засмукване. Освободете скобите на контейнера чрез издърпване на същите навън, така че да се освободи капакът на двигателя. Повдигнете капака на двигателя от контейнера.

**Филтър:** Проверете филтрите. Можете да почиствате филтъра чрез тръскане, четкане или измиване. Преди за започнете отново сухото засмукване, изчакайте изсъхването на филтъра.

**Торба за прах:** Проверявайте торбата, за да разберете колко е пълна. Сменете торбата за прах, ако е необходимо. Махнете старата торба. Новата торба се поставя, като се вкара картонената част с гумена мембрана през вакуумния вход. Уверете се, че гумената мембрана минава през повдигнатата част на вакуумния вход.

**След изпразването:** Затворете капака на двигателя върху контейнера и го закрепете със скобите на контейнера. Никога не засмуквайте сух материал без поставен на машината филтър. Ефективността на засмукване на машината зависи от размера и качеството на филтъра и торбата за прах. Поради това трябва да използвате само оригинални филтър и торби за прах.

## 4. След употреба на машината

### 4.1 След употреба

Откачете машината от мрежовото гнездо, когато не се използва. Навийте кабела като започнете от страната на машината. Захранващият кабел може да се навие около капака на двигателя или около контейнера, или пък да се окачи на предвидената за целта кука или на друг закрепващ елемент.

### 4.2 Транспортиране

- Преди да транспортирате машината, затворете всички скоби на контейнера.
- Не накланяйте машината, ако в контейнера има течности.
- Не използвайте кранова кука за повдигане на машината.
- Не повдигайте машината чрез дръжката на количката

### 4.3 Съхранение



**ВНИМАНИЕ**

Съхранявайте уреда на сухо място, защитен от дъжд и студ. Машината трябва да се съхранява само на закрито.

### 4.4 Съхранение на аксесоари и инструменти

За удобно транспортиране и съхранение на аксесоари или инструменти, отстрани на машината са вградени релси, които позволяват закрепване с ремъци или с други средства. На гърба на машината има гъвкава лента и куки за окачване на смукателния маркуч или мрежовия кабел. За инструкции вижте краткото ръководство с инструкции.

Върху горната част на машината може да бъде монтирано допълнително приспособление със система за 2-точково или 4-точково закрепване на кутии за съхранение. Преди монтиране на допълнително приспособление на кутии, откачете машината от захранващото гнездо.



**ВНИМАНИЕ**

Не повдигайте машината и приспособлението за закрепване на кутии, без да сте сигурни че кутията за съхранение е монтирана безопасно. Имайте предвид теглото и баланса на приспособлението при съхранение. Максималното тегло на кутии за съхранение е 30 kg.

### 4.5 Рециклиране на машината

Направете старата машина неизползваема.

1. Изключете машината.
2. Отрежете захранващия кабел.
3. Не изхвърляйте електрически уреди заедно с обикновените битови отпадъци.



В Европейската директива 2012/19/EC е постановено, че стари електрически и електронни уреди и използвано електрическо оборудване трябва да се събират отделно и да се рециклират по екологичен начин.

## 5. Техническо обслужване

### 5.1 Редовно сервизно обслужване и инспекция

Редовното сервизно обслужване и инспекциите на вашата машина трябва да се извършват от персонал с подходяща квалификация, в съответствие със съответните законодателство и правила. В частност трябва да се извършват електрически тестове на връзката със „земя“, изоляционното съпротивление и състоянието на гъвкавия кабел.

При откриване на неизправност, машината ТРЯБВА да се изтегли от експлоатация, да се провери цялостно и да се ремонтира от оторизиран сервизен техник. Най-малко веднъж годишно, техник на Mirka или инструктирано лице трябва да извършва техническа инспекция, включително на филтрите, херметичността за въздух и механизмите за управление.

### 5.2 Техническо обслужване

Извадете щепсела от захранващото гнездо преди да започнете техническо обслужване. Преди да използвате машината се уверете, че показаните на фабричната табелка честота и напрежение са същите като тези на захранващата мрежа.

Машината е предназначена за непрекъсната натоварена работа. Филтърът за прах трябва да се сменя на определен брой работни часове. Поддържайте машината чиста с помощта на сух парцал и малко количество полиращ спрей.

При техническото обслужване и почистването оперирайте с машината по такъв начин, че да не създавате опасност за персонала по поддръжката или за други лица. В зоната за техническо обслужване:

- използвайте принудителна вентилация с филтър;
- носете защитно облекло;
- почиствайте зоната на техническо обслужване, така че да не могат в околната среда да попаднат вредни вещества.

По време на работите по техническото обслужване и ремонта всички замърсени части, които не могат да се почистят задоволително, трябва да се:

- опаковат в добре уплътнени торби;
- изхвърлят по начин, който е в съответствие с валидните разпоредби за отстраняване на такива отпадъци.

За подробности относно следпродажбения сервиз се свържете с вашия дилър или със сервизен представител на Mirka, който отговаря за вашата страна. Вижте гърба на този документ.

## 6. Допълнителна информация

### 6.1 Декларация за съответствие

С настоящото декларираме, че описаната по-долу машина, отговаря на съответните основни изисквания за безопасност и опазване на здравето на директивите на ЕС, както по отношение на нейните основен дизайн и конструкция, така и по отношение на пуснатата от нас на пазара версия. Тази декларация не е валидна, ако в машината са внесени изменения, без нашето предварително одобрение.			
<b>Продукт:</b> Mirka® Аспирация за прах <b>Тип:</b> 1230 L			
<b>Имащи отношение директиви на ЕС:</b> Директива за машини 2006/42/EC, Директива за електромагнитна съвместимост (EMC) 2014/30/EC, RoHS Директива 2011/65/EC + 2015/863/EC			
<b>Приложени стандарти:</b> EN 60335-1:2012 + A11:2014, EN 60335-2-69:2012, EN 55014-1:2017, EN 55014-2:2015, EN 61000-3-2:2014, EN 61000-3-3:2013, EN 50581:2012			
Упълномощен за документацията представител:			
Jeppo 15.04.2020 г. Място и дата на издаване	 Фирма	 Stefan Sjöberg, Главен изпълнителен директор	

### 6.2 Спецификации

#### Технически данни

Mirka® Аспирация за прах 1230 L		PC • ЕС	AFC • ЕС	PC • Великобритания	AFC • CH/AU/NZ	PC • AU/NZ
Допустимо напрежение	V	220–240	220–240	220–240	220–240	220–240
Мощност P <sub>IEC</sub>	W	1200	1200	1200	1200	1200
Свързан товар на гнездото за включване на уреди	W	2400	2400	1750	1100	1100
Честота на мрежата	Hz	50/60	50/60	50/60	50/60	50/60
Предпазител	A	16	16	13	10	10
Клас на защита (влага, прах)	A	IPX4	IPX4	IPX4	IPX4	IPX4
Клас на защита (електрическа)	A	I	I	I	I	I
Максимален въздушен поток *	l/s	75	75	75	75	75
	m <sup>3</sup> /h	270	270	270	270	270
Максимален вакуум	CFM	159	159	159	159	159
	kPa	25	25	25	25	25
	hPa	250	250	250	250	250
Ниво на звуковото налягане L <sub>pa</sub> (IEC 60335-2-69)	in <sub>т20</sub>	100	100	100	100	100
	dB(A)	68 ± 2	68 ± 2	68 ± 2	68 ± 2	68 ± 2
Ниво на шума при работа	dB(A)	60 ± 2	60 ± 2	60 ± 2	60 ± 2	60 ± 2
Вибрации ISO 5349 a <sub>b</sub>	m/s <sup>2</sup>	≤ 2,5	≤ 2,5	≤ 2,5	≤ 2,5	≤ 2,5
Тегло	kg	14,5	14,5	14,5	14,5	14,5
	lb	31,9	31,9	31,9	31,9	31,9
Филтрираща площ на филтъра	m <sup>2</sup>	0,5	0,5	0,5	0,5	0,5
Клас на праха		L	L	L	L	L

\* Измерен при контейнера

Спецификациите и допълнителната информация са предмет на промяна без предварително уведомление. Диапазонът на моделите може да варира за различните пазари.



Vyhrazujeme si právo změnit tento návod k obsluze bez předchozího upozornění.

## Hlavní části

- 1 Rukojeť
- 2 Pozice pro příslušenství
- 3 Příchytka sběrné nádoby
- 4 Kolečko
- 5 Sběrná nádoba
- 6 Vstupní otvor
- 7 Přepínač
- 8 Regulátor otáček
- 9 Elektrická zásuvka pro přídavný přístroj
- 10 Tlačítko čištění filtru (systém Push & Clean)
- 11 Hák pro hadici

## Stručná obrázková referenční příručka

Stručná obrázková referenční příručka je navržena tak, aby vám pomohla při zahájení práce s jednotkou, její obsluze a uložení. Příručka je rozdělena do čtyř částí, které jsou vyjádřeny symboly:

### Před zahájením

PŘED POUŽITÍM SI PŘEČTĚTE PROVOZNÍ POKYNY!

### Ovládání a obsluha

- A Systém čištění filtru Push & Clean (PC)
- B Systém automatického čištění filtru (AFC)
- C Uložení kabelu a hadice
- D Příslušenství pro upevnění kufříku

### Připojení elektrických přístrojů

- E Přizpůsobení elektrického nástroje

### Údržba

- F Výměna filtračního sáčku
- G Výměna filtru
- H Čištění filtru chlazení motoru
- I Čištění těsnění a plováku

## Obsah

### 1. Bezpečnostní pokyny

- 1.1 Symboly použité k označení pokynů
- 1.2 Pokyny pro použití
- 1.3 Účel a zamýšlené použití
- 1.4 Elektrické připojení
- 1.5 Prodlužovací kabel
- 1.6 Záruka
- 1.7 Důležité výstrahy

### 2. Nebezpečí

- 2.1 Elektrické součásti
- 2.2 Nebezpečný prach
- 2.3 Náhradní díly a příslušenství
- 2.4 Výbušné nebo hořlavé ovzduší

### 3. Ovládání a obsluha

- 3.1 Spuštění a obsluha stroje
- 3.2 Elektrická zásuvka automatického zapínání/vypínání pro elektrické nástroje
- 3.3 Systém Push & Clean (PC)
- 3.4 Automatické čištění filtru (AFC)
- 3.5 Připojení antistatické ochrany
- 3.6 Filtr chlazení motoru
- 3.7 Mokrý vysávání
- 3.8 Suché vysávání

### 4. Po použití stroje

- 4.1 Po použití
- 4.2 Přeprava
- 4.3 Uložení
- 4.4 Uložení příslušenství a nástrojů
- 4.5 Recyklace stroje

### 5. Údržba

- 5.1 Pravidelná servisní údržba a prohlídky
- 5.2 Údržba

### 6. Další informace

- 6.1 Prohlášení o shodě pro EU
- 6.2 Technické údaje

# 1. Bezpečnostní pokyny



Tento dokument obsahuje společně se stručnou referenční příručkou bezpečnostní informace, které se týkají tohoto přístroje. Před prvním spuštěním stroje je nutné si pečlivě pročíst tento návod. Pokyny uchovejte pro pozdější použití.

## Další podpora

Další informace o přístroji naleznete na našem webu [www.mirka.com](http://www.mirka.com). Pokud máte další dotazy, obraťte se na zástupce servisního oddělení společnosti Mirka zodpovědného za vaši zemi. Podívejte se na zadní stranu obálky tohoto dokumentu.

## 1.1 Symboly použité k označení pokynů



**NEBEZPEČÍ**

Nebezpečí, které vede přímo k vážným nebo nenapravitelným zraněním či dokonce k usmrcení.



**VÝSTRAHA**

Nebezpečí, které může vést k vážným zraněním či dokonce k usmrcení.



**UPOZORNĚNÍ**

Nebezpečí, které může vést k lehkým zraněním a poškození stroje.

## 1.2 Pokyny pro použití

Při použití přístroje musí být splněny následující podmínky:

- Stroj smí používat pouze osoby, které byly poučeny o jeho správném používání a byly výslovně pověřeny úkolem obsluhovat jej.
- Stroj může být provozován pouze pod dohledem.
- Tento přístroj není určen pro použití osobami (včetně dětí) se sníženými fyzickými, smyslovými nebo duševními schopnostmi nebo s nedostatečnými zkušenostmi a znalostmi.
- Děti musí být pod dohledem, aby bylo zajištěno, že si nebudou s přístrojem hrát.
- Nepoužívejte žádné nebezpečné metody práce.
- Nikdy nepoužívejte přístroj bez filtru.
- V následujících situacích vypněte přístroj a odpojte zástrčku síťového kabelu:
  - Před čištěním a servisní údržbou
  - Před výměnou součástí
  - Před změnou přístroje
  - Vytváří-li se pěna nebo objevuje-li se kapalina

Kromě provozních pokynů a závazných bezpečnostních předpisů platných v zemi použití dodržujte také přijaté předpisy pro bezpečné a řádné použití.

Před zahájením práce je nutné obsluhující pracovníky poučit a zaškolit, pokud jde o:

- použití stroje,
- rizika související s vysáváním materiálem,
- bezpečnou likvidaci vysátého materiálu.

## 1.3 Účel a zamýšlené použití

Tento mobilní odsavač prachu je zkonstruován, vyvinut a pečlivě vyzkoušen tak, aby pracoval efektivně a bezpečně, když je řádně udržován a používán v souladu s následujícími pokyny.

Tento stroj je vhodný pro průmyslové použití, například ve výrobních závodech, dílnách a na staveništích.

Nehodám v důsledku nesprávného použití mohou zabránit pouze osoby, které stroj používají.  
PŘEČTĚTE SI VEŠKERÉ BEZPEČNOSTNÍ POKYNY A DODRŽUJTE JE.

Jakékoliv jiné použití je považováno za nesprávné. Výrobce nepřijímá žádnou odpovědnost za jakékoliv poškození způsobené takovým použitím. Riziko vyplývající z takového použití nese výhradně uživatel. Řádné použití zahrnuje také náležitou obsluhu, servisní údržbu a opravy podle pokynů od výrobce.

Pro stroje určené k vysávání **prachu třídy L** platí následující:

Přístroj je vhodný k vysávání suchého nehořlavého prachu, nehořlavých kapalin a nebezpečného prachu s hodnotami limitu vystavení na pracovišti (OEL) přesahujícími 1 mg/m<sup>3</sup>.



Prach třídy L (IEC 60335-2-69). Prach v této třídě má hodnoty OEL přesahující 1 mg/m<sup>3</sup>. Materiál filtrů pro stroje určené pro prach třídy L byl podroben testům. Maximální stupeň propustnosti je 1 % a pro likvidaci nejsou stanoveny žádné zvláštní požadavky.

Pokud se vyfukovaný vzduch vrací při použití odsavačů prachu zpět do místnosti, zajistěte odpovídající rychlost výměny vzduchu třídy L. Před použitím se seznamte s národními předpisy.

## 1.4 Elektrické připojení

- Stroj je doporučeno připojit přes jistič zbytkového proudu.
- Elektrické prvky (zásuvky, zástrčky a spojky) uspořádejte a prodlužovací kabel položte tak, aby byla zachována třída ochrany.
- Konektory a spojky napájecích a prodlužovacích kabelů musí být vodotěsné.

## 1.5 Prodlužovací kabel

1. Používejte pouze prodlužovací kabel verze stanovené výrobcem nebo vyšší kvality.
2. Při použití prodlužovacího kabelu zkontrolujte minimální průřezy kabelu:

Délka kabelu	Průřez < 16 A	Průřez < 25 A
≤ 20 m	1,5 mm <sup>2</sup>	2,5 mm <sup>2</sup>
20 – 50 m	2,5 mm <sup>2</sup>	4,0 mm <sup>2</sup>

## 1.6 Záruka

Pokud jde o záruku, platí naše všeobecné obchodní podmínky. Neoprávněné úpravy přístroje, použití nesprávných kartáčů a použití přístroje jiným způsobem než pro zamýšlený účel zprošťuje výrobce jakékoliv zodpovědnosti za vzniklé škody.

## 1.7 Důležité výstrahy



### VÝSTRAHA

- Před použitím stroje se seznamte s varovnými značkami a přečtěte si veškeré bezpečnostní pokyny, které poté dodržujte, aby se snížilo nebezpečí vzniku požáru, úrazu elektrickým proudem nebo zranění. Tento stroj je zkonstruován tak, aby jeho použití k čištění stanoveným způsobem bylo bezpečné. Pokud dojde k poškození elektrických nebo mechanických částí, je nutné stroj nebo příslušenství před použitím opravit, aby nedošlo k dalšímu poškození stroje nebo fyzickému zranění uživatele. Opravu musí provést kompetentní servisní středisko nebo výrobce.

- Neopouštějte stroj, pokud je připojen k elektrické síti. Když stroj nepoužíváte nebo chcete provést údržbu, odpojte jej z elektrické zásuvky.
- Nepoužívejte stroj s poškozeným kabelem nebo poškozenou zástrčkou. K odpojení od elektrické sítě uchopte zástrčku, nikoliv kabel. Nemanipulujte se zástrčkou ani se strojem mokřima rukama. Před odpojením od elektrické sítě vypněte všechny ovládací prvky.
- Netahejte ani nepřenášejte stroj pomocí kabelu, nepoužívejte kabel jako rukojeť, nezavírejte dveře přes kabel a netahejte kabel kolem ostrých hran a rohů. Nejezděte strojem přes kabel. Udržujte kabel v dostatečné vzdálenosti od zahříváných povrchů.
- Udržujte vlasy, volné části oděvu, prsty a všechny ostatní části těla v dostatečné vzdálenosti od otvorů a pohybujících se částí. Nevsouvejte žádné předměty do otvorů a nepoužívejte stroj se zablokovanými otvory. Udržujte otvory čisté, aby neobsahovaly prach, textilní žmolky, vlasy ani cokoli jiného, co by mohlo omezit proudění vzduchu.
- Nepoužívejte stroj ve venkovních prostorech při nízké teplotě.
- Nepoužívejte stroj k vysávání hořlavých nebo výbušných kapalin, jako je benzín, ani jej nepoužívejte v oblastech, v nichž se mohou tyto kapaliny vyskytovat.
- Nevysávejte nic, co hoří nebo kouří, jako jsou cigarety, zápalky nebo horký popel.
- Postupujte mimořádně opatrně při čištění na schodech.
- Nepoužívejte stroj bez instalovaných filtrů.
- Pokud stroj řádně nepracuje nebo spadl, je poškozen, zůstal venku nebo spadl do vody, předejte jej do servisního střediska nebo prodejci.
- Pokud ze stroje uniká pěna nebo kapalina, okamžitě jej vypněte.
- Stroj není možné používat jako vodní čerpadlo. Stroj je určen k vysávání směsi vzduchu a vody.
- Stroj připojte k řádně uzemněnému přívodu elektrické energie. Elektrická zásuvka a prodlužovací kabel musí být opatřeny funkčním ochranným vodičem.
- Na pracovním místě zajistěte dobrou ventilaci.
- Nepoužívejte stroj místo žebříku nebo schůdků. Stroj se může převrátit a poškodit. Hrozí nebezpečí zranění.
- Elektrickou zásuvku na stroji používejte pouze k účelům uvedeným v pokynech.
- Přístroj lze používat ve venkovním prostředí pouze příležitostně.

## 2. Nebezpečí

### 2.1 Elektrické součásti



#### **NEBEZPEČÍ**

Horní část stroje obsahuje součásti, které jsou pod napětím. Kontakt se součástmi pod napětím způsobí vážné nebo dokonce smrtelné zranění. Nikdy nestříkejte vodu na horní část stroje.

## NEBEZPEČÍ

Úraz elektrickým proudem v důsledku vadného připojovacího síťového kabelu. Dotknutí se vadného připojovacího síťového kabelu může vést k vážnému nebo dokonce smrtelnému zranění.

- Nepoškozujte síťový napájecí kabel (např. přejížděním, taháním nebo mačkáním).
- Pravidelně kontrolujte, zda není napájecí kabel poškozen nebo nevykazuje známky stárnutí.
- V případě poškození elektrického kabelu musí z důvodu vyvarování se nebezpečí provést autorizovaný dodavatel produktů společnosti Mirka nebo podobná kvalifikovaná osoba jeho výměnu.
- Za žádných okolností není povoleno ovíjet napájecí kabel kolem prstů nebo jiné části těla obsluhy.

### 2.2 Nebezpečný prach

#### VÝSTRAHA

Nebezpečné materiály. Vysávání nebezpečných materiálů může vést k vážnému nebo dokonce smrtelnému zranění. Stroj nesmí být používán k vysávání materiálů, jako jsou:

- horké materiály (hořící cigarety, horký popel atd.)
- hořlavé, výbušné nebo korozivní kapaliny (např. benzín, rozpouštědla, kyseliny, zásady atd.)
- hořlavý nebo výbušný prach (např. hořčíkový, hliníkový atd.)

### 2.3 Náhradní díly a příslušenství

#### UPOZORNĚNÍ

**Náhradní díly a příslušenství.**

Použití neoriginálních náhradních dílů, kartáčů a příslušenství může negativně ovlivnit bezpečnost nebo funkci přístroje.

Používejte pouze originální náhradní díly a příslušenství od společnosti Mirka. Níže jsou uvedeny náhradní díly, které mohou ovlivnit zdraví a bezpečnost obsluhy a funkci přístroje.

Popis	Kód společnosti Mirka
Filtrační vložka	8999100411
Flaušový filtrační sáček (5 ks)	8999100211
Sáček na odpad (5 ks)	8999110311
Filtr chlazení motoru	8999110111
PET filtr chlazení motoru	8999110211
Příslušenství pro upevnění kufříku	8999110411
Pneumatická skříňka 230 V	8999101011

## 2.4 Výbušné nebo hořlavé ovzduší



Tento stroj není vhodný pro použití ve výbušných nebo hořlavých ovzduších nebo na místech, kde je pravděpodobné, že bude takové ovzduší vytvářeno v důsledku výskytu tekavých kapalin či hořlavých plynů a výparů.

## 3. Ovládání a obsluha



Poškození v důsledku nevhodného síťového napětí. Připojení k nevhodnému síťovému napětí může vést k poškození přístroje.

- Ověřte, že napětí uvedené na typovém štítku odpovídá napětí místní elektrické sítě.

### 3.1 Spuštění a obsluha stroje

Zkontrolujte, zda je elektrický přepínač vypnutý (v poloze 0). Zkontrolujte, zda jsou ve stroji instalovány vhodné filtry. Poté připojte sací hadici do sacího otvoru ve stroji zatlačením hadice směrem dopředu, dokud se pevně neusadí v otvoru. Při použití stroje k odsávání prachu společně s nástrojem vytvářejícím prach připojte konec sací hadice pomocí příslušného adaptéru. Připojte zástrčku do vhodné elektrické zásuvky. Uvedením elektrického přepínače do polohy I spusťte motor.

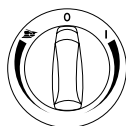

**Otočení do polohy I:** Odsavač prachu se zapne.

**Otáčením ve směru hodinových ručiček** lze regulovat otáčky.

**Otočení do polohy 0:** Odsavač prachu se zastaví.

**Otočení do polohy pro brusku:** Aktivuje se automatické zapínání a vypínání.

**Provoz** – otáčením proti směru hodinových ručiček lze regulovat otáčky.

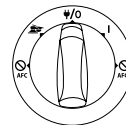

**Otočení do polohy I:** Odsavač prachu se zapne.

**Otočení do polohy Ψ/0:** Odsavač prachu se zastaví. Elektrická zásuvka je trvale pod napětím.

**Otočení do polohy I:** Aktivuje se provoz s automatickým zapínáním a vypínáním.

**Otočení do polohy I + AFC vypnuto:** Odsavač prachu se zapne s vypnutým automatickým čištěním filtru.

**Otočení do polohy pro brusku + AFC vypnuto:** Aktivuje se provoz s automatickým zapínáním a vypínáním a vypnutým automatickým čištěním filtru.

**K regulaci otáček** se používá samostatný otočný volič.

### 3.2 Elektrická zásuvka automatického zapínání/vypínání pro elektrické nástroje



#### Elektrická zásuvka pro přídavný přístroj

Elektrická zásuvka pro přídavný přístroj je určena pro přídavné elektrické zařízení, reference naleznete v technických údajích.

- Před připojením přístroje do elektrické zásuvky vždy vypněte stroj i přístroj, který chcete připojit.
- Přečtěte si návod k obsluze pro přístroj, který chcete připojit, a dodržujte bezpečnostní poznámky obsažené v tomto návodu.

Stroj je vybaven uzemněnou elektrickou zásuvkou pro přídavný přístroj. Do zásuvky lze připojit externí elektrický nástroj. Zásuvka je vybavena teplotní pojistkou 5 A, která chrání stroj před přetížením. Pokud se spotřeba energie příliš zvýší, teplotní pojistka se aktivuje a přeruší v zásuvce napájení. Tepelnou pojistku lze znovu deaktivovat stisknutím tlačítka. Po nastavení přepínače do polohy Ψ/0 je elektrická zásuvka trvale pod napětím, takže lze stroj použít jako prodlužovací kabel.

Po nastavení přepínače do polohy  lze stroj zapínat a vypínat z připojeného elektrického nástroje.

Nečistoty jsou okamžitě odsávány od zdroje prachu. K zajištění souladu s předpisy je možné připojit pouze schválené nástroje vytvářející prach.

Maximální spotřeba energie připojeného elektrického přístroje je uvedena v části „Technické údaje“.

Před otočením přepínače do polohy  ověřte, že je nástroj připojený do elektrické zásuvky pro přídatný přístroj vypnutý.

### 3.3 Systém Push & Clean

Stroj s označením „PC“ je vybaven poloautomatickým systémem čištění filtru Push & Clean. Systém čištění filtru je nutné spustit, když začne klesat sací výkon. Pravidelné používání funkce čištění filtru udržuje sací výkon a prodlužuje životnost filtru. Pokyny naleznete ve stručné referenční příručce.

### 3.4 Automatické čištění filtru (AFC)

Stroj s označením „AFC“ (Auto Filter Cleaning) je vybaven systémem automatického čištění filtru. Při použití stroje budou automaticky spouštěny časté cykly čištění, které zajistí vždy nejlepší sací výkon.

Při snížení sacího výkonu nebo ve velmi prašných aplikacích je doporučeno provést ruční čištění filtru:

- Vypněte stroj.
- Dlaní ruky uzavřete trysky nebo otvor sací hadice.
- Otočte přepínač do polohy „I“ a nechejte stroj spuštěný při plných otáčkách po dobu přibližně 10 sekund s uzavřeným otvorem sací hadice.

Pokud je sací výkon nadále snížený, vyjměte filtr a vyčistěte jej mechanicky nebo vyměňte. Pro určité aplikace, jako je mokré vysávání, je doporučeno systém automatického čištění filtru vypnout. Podrobnosti naleznete v části 3.1.

### 3.5 Připojení antistatické ochrany



#### UPOZORNĚNÍ

Stroj je vybaven antistatickým systémem určeným k vybití statické elektřiny, která se může vytvořit při vysávání prachu.

Antistatický systém se nachází v přední části víka s motorem a vytváří zemnicí propojení se vstupním otvorem sběrné nádoby. K zajištění správné činnosti je doporučeno používat elektricky vodivou nebo antistatickou sací hadici. Při vkládání volitelného sáčku na odpad se ujistěte, zda je zachováno antistatické propojení.

### 3.6 Filtr chlazení motoru

Stroj je z důvodu ochrany elektroniky a motoru vybaven filtrem chlazení motoru. Filtr chlazení motoru pravidelně čistěte.

V oblastech s vysokou koncentrací jemného prachu v okolním vzduchu je doporučeno vybavit stroj volitelným PET filtrem chlazení motoru, aby se ve vzduchových kanálech a v motoru neusazoval prach. Obráťte se na místního obchodního zástupce.



#### UPOZORNĚNÍ

Pokud se filtr chlazení motoru zaneše prachem, může dojít k aktivaci spínače ochrany proti přetížení. Jestliže k tomu dojde, vypněte stroj, vyčistěte filtr chlazení motoru a nechejte stroj vychladnout po dobu přibližně 5 minut.

### 3.7 Mokrý vysávání



#### UPOZORNĚNÍ

Stroj je vybaven systémem omezení hladiny vody, který stroj zastaví při dosažení maximální hladiny kapaliny. Jestliže k tomu dojde, vypněte stroj. Odpojte stroj z elektrické zásuvky a vyprázdněte sběrnou nádobu. Nikdy nevysávejte kapaliny bez instalovaného systému omezení hladiny vody a filtru.

#### Vysávání kapalin

- Nevysávejte hořlavé kapaliny.
- Před vysáváním kapalin vždy vyjměte filtrační sáček nebo sáček na odpad a zkontrolujte, zda je systém omezení hladiny vody řádně funkční.

- Pokud se objeví pěna, okamžitě zastavte práci a vyprázdněte sběrnou nádobu.
  - Zařízení pro omezení hladiny vody pravidelně čistěte a kontrolujte, zda nevykazuje známky poškození.
- Před vyprázdněním sběrné nádoby odpojte stroj od elektrické sítě. Odpojte hadici vytažením ze vstupního otvoru. Uvolněte příchytky sběrné nádoby zatažením směrem ven, aby se uvolnilo víko s motorem. Zvedněte víko s motorem ze sběrné nádoby. Po vysávání kapalin vždy vyprázdněte a vyčistěte sběrnou nádobu a systém omezení hladiny vody.

Vyprázdněte sběrnou nádobu nakloněním dozadu nebo do strany a vylijte kapalinu do podlahové vpusti nebo na podobné místo. Znovu usadte víko s motorem na sběrnou nádobu. Zajistěte víko s motorem příchytkami sběrné nádoby. Zařízení omezení hladiny vody mohou náhodně aktivovat náhlé pohyby. Jestliže k tomu dojde, vypněte stroj a počkejte 3 sekundy, aby se zařízení uvedlo do počátečního stavu. Poté pokračujte v práci se strojem.

### 3.8 Suché vysávání



#### UPOZORNĚNÍ

Vysávání materiálu nebezpečného pro životní prostředí. Vysávané materiály mohou představovat nebezpečí pro životní prostředí.

- Nečistoty zlikvidujte v souladu s právními předpisy.

Před vyprázdněním po suchém vysávání odpojte stroj od elektrické sítě. Uvolněte příchytky sběrné nádoby zatažením směrem ven, aby se uvolnilo víko s motorem. Zvedněte víko s motorem ze sběrné nádoby.

**Filter:** Zkontrolujte filtr. V případě potřeby filtr vyčistěte zatřepáním, kartáčem nebo vodou. Před opětovným zahájením vysávání počkejte, dokud filtr neuschne.

**Sáček na prach:** Zkontrolujte faktor naplnění sáčku. V případě potřeby sáček na prach vyměňte. Vyměňte starý sáček. Nový sáček se připevňuje protažením kartonového dílu s pryžovou membránou přes vysávací vstupní otvor. Ověřte, že pryžová membrána překrývá vyvýšenou část vysávacího vstupního otvoru.

**Po vyprázdnění:** Uzavřete sběrnou nádobu víkem s motorem a víko zajistěte příchytkami sběrné nádoby. Nikdy nevysávejte suchý materiál bez instalovaného filtru ve stroji. Účinnost sání stroje závisí na velikosti a kvalitě filtru a sáčku na prach. Měli byste proto používat pouze originální filtr a sáčky na prach.

## 4. Po použití stroje

### 4.1 Po použití

Pokud stroj nepoužíváte, odpojte jej z elektrické zásuvky. Naviňte kabel, přičemž začněte od stroje. Napájecí kabel lze navinout kolem víka s motorem nebo sběrné nádoby nebo pověsit na poskytnutý hák či některý jiný upevňovací prvek.

### 4.2 Přeprava

- Před přepravou stroje zavřete veškeré příchytky sběrné nádoby.
- Nenaklánějte stroj, pokud je ve sběrné nádobě tekutina.
- Nepoužívejte jeřábový hák ke zvedání stroje.
- Nezvedejte stroj pomocí rukojeti vozíku.

### 4.3 Uložení



#### UPOZORNĚNÍ

Přístroj uložte na suché místo, chráněné před deštěm a mrazem. Stroj musí být uložen výhradně v budově.

### 4.4 Uložení příslušenství a nástrojů

Pro pohodlnou přepravu a uložení příslušenství a nástrojů je boční strana stroje opatřena integrovanými držáky, které umožňují upevnění pomocí řemínků nebo některých dalších prostředků. Zadní strana stroje obsahuje pružný řemínek a háky pro zavěšení sací hadice a síťového kabelu. Pokyny naleznete ve stručné referenční příručce.



Na horní stranu stroje lze instalovat volitelné příslušenství pro upevnění úložného kufříku, a to dvoubodové nebo čtyřbodové. Před instalací příslušenství pro upevnění kufříku odpojte stroj z elektrické zásuvky.



#### UPOZORNĚNÍ

Stroj a příslušenství pro upevnění kufříku nezvedejte, aniž byste se ujistili, že je úložný kufřík bezpečně instalován. Pokud je v kufříku uložen přístroj, vezměte v úvahu jeho hmotnost a vyvážení. Maximální hmotnost úložných kufříků je 30 kg.

## 4.5 Recyklace stroje

Zajistěte, aby nebylo možné starý stroj použít.

1. Odpojte nářadí ze zásuvky.
2. Odstrihněte napájecí kabel.
3. Elektrické přístroje nelikvidujte s běžným domovním odpadem.



Podle evropské směrnice 2012/19/EU o starých elektrických a elektronických přístrojích musí být použité elektrické zboží shromažďováno samostatně a recyklováno ekologickým způsobem.

## 5. Údržba

### 5.1 Pravidelná servisní údržba a prohlídky

Osoba s náležitou kvalifikací musí provádět pravidelnou servisní údržbu a prohlídky vašeho stroje v souladu s odpovídající legislativou a předpisy. Především je nutné často provádět elektrické zkoušky spojení se zemí, izolačního odporu a stavu ohebného kabelu.

V případě jakékoliv závady je NUTNÉ stroj přestat používat, plně zkontrolovat a nechat opravit autorizovaným servisním technikem. Alespoň jednou ročně musí technik společnosti Mirka nebo vyškolená osoba provést technickou prohlídku, včetně filtrů, vzduchotěsnosti a ovládacích mechanismů.

### 5.2 Údržba

Před provedením údržby vytáhněte zástrčku z elektrické zásuvky. Před použitím stroje ověřte, že kmitočety a napětí uvedené na typovém štítku odpovídají napětí elektrické sítě.

Stroj je zkonstruován pro nepřetržitou intenzivní práci. V závislosti na počtu provozních hodin je nutné vyměnit prachový filtr za nový. Udržujte stroj čistý pomocí suchého hadříku a malého množství leštidla ve spreji.

Během údržby a čištění zacházejte se strojem takovým způsobem, aby pracovníci údržby ani další osoby nebyli vystaveni nebezpečí. V oblasti provádění údržby:

- Používejte nucenou ventilaci s filtrem.
- Používejte ochranný oděv.
- Vyčistěte oblast provádění údržby tak, aby se do okolí nedostaly žádné škodlivé látky.



Během údržby a oprav je nutné veškeré kontaminované části, které nelze uspokojivě vyčistit:

- Zabalit do řádně utěsněných sáčků.
- Zlikvidovat způsobem, který je v souladu s platnými předpisy pro odstranění takového odpadu.

Podrobné informace o poprodejní servisní údržbě získáte od prodejce nebo zástupce servisního oddělení společnosti Mirka zodpovědného za vaši zemi. Podívejte se na zadní stranu obálky tohoto dokumentu.

## 6. Další informace

### 6.1 Prohlášení o shodě

Tímto prohlašujeme, že níže popsaný stroj vyhovuje příslušným základním požadavkům na bezpečnost a ochranu zdraví směrnic EU, a to jak ve svém základním provedení se základní konstrukci, tak ve verzi uvedené námi do oběhu. Toto prohlášení pozbývá platnosti, pokud byl stroj upraven bez předchozího schválení.			
<b>Produkt:</b> Odsavač prachu Mirka® <b>Typ:</b> 1230 L			
<b>Související směrnice EU:</b> Směrnice o strojních zařízeních 2006/42/EU, směrnice o elektromagnetické kompatibilitě 2014/30/EU, směrnice RoHS 2011/65/EU + 2015/863/EU			
<b>Aplikované normy:</b> EN 60335-1:2012 + A11:2014, EN 60335-2-69:2012, EN 55014-1:2017, EN 55014-2:2015, EN 61000-3-2:2014, EN 61000-3-3:2013, EN 50581:2012			
Autorizovaný zástupce pro dokumentaci:			
Jeppo 15. 04. 2020 Místo a datum vydání	<b>MIRKA</b> Společnost	 Stefan Sjöberg, CEO	

### 6.2 Technické údaje

#### Technické údaje

Odsavač prachu Mirka® 1230 L		PC - EU	AFC - EU	PC - GB	AFC - CH/AU/NZ	PC - AU/NZ
<b>Možné napětí</b>	V	220–240	220–240	220–240	220–240	220–240
<b>Příkon P<sub>rec</sub></b>	W	1200	1200	1200	1200	1200
<b>Příkon elektrické zásuvky pro přídatný přístroj</b>	W	2400	2400	1750	1100	1100
<b>Kmitočet elektrické sítě</b>	Hz	50/60	50/60	50/60	50/60	50/60
<b>Pojistka</b>	A	16	16	13	10	10
<b>Stupeň krytí (vlhko, prach)</b>	A	IPX4	IPX4	IPX4	IPX4	IPX4
<b>Třída ochrany (elektrická)</b>	A	I	I	I	I	I
<b>Maximální průtok vzduchu *</b>	l/s	75	75	75	75	75
	m <sup>3</sup> /h	270	270	270	270	270
	CFM	159	159	159	159	159
<b>Maximální podtlak</b>	kPa	25	25	25	25	25
	hPa	250	250	250	250	250
	in <sub>H<sub>2</sub>O</sub>	100	100	100	100	100
<b>Hladina akustického tlaku L<sub>pA</sub> (IEC 60335-2-69)</b>	dB(A)	68 ± 2	68 ± 2	68 ± 2	68 ± 2	68 ± 2
<b>Hladina hluku při práci</b>	dB(A)	60 ± 2	60 ± 2	60 ± 2	60 ± 2	60 ± 2
<b>Vibrace podle normy ISO 5349 a<sub>h</sub></b>	m/s <sup>2</sup>	≤ 2,5	≤ 2,5	≤ 2,5	≤ 2,5	≤ 2,5
<b>Hmotnost</b>	kg	14,5	14,5	14,5	14,5	14,5
	lb	31,9	31,9	31,9	31,9	31,9
<b>Plocha povrchu filtru</b>	m <sup>2</sup>	0,5	0,5	0,5	0,5	0,5
<b>Třída prachu</b>		L	L	L	L	L

\* Měřeno ve sběrné nádobě

Technické údaje a podrobné informace se mohou změnit bez předchozího upozornění. Modelová řada se může na různých trzích lišit.

Vi forbeholder os ret til at ændre i manualen uden forudgående varsel.

## Betjeningsanordninger

- 1 Håndtag
- 2 Placering af tilbehør
- 3 Lukkebeslag
- 4 Hjul
- 5 Beholder
- 6 Slangetilslutning
- 7 Afbryder
- 8 Hastighedsregulering
- 9 Udtag til elværktøj
- 10 Knap til rensning af filter (Push & Clean)
- 11 Krog til slange

## Illustreret lynguide

Den illustrerede lynguide er udarbejdet som en hjælp til opstart, drift og opbevaring af maskinen. Guiden er opdelt i fire afsnit med hver deres symbol:

### Før opstart

LÆS BRUGSANVISNINGEN INDEN MASKINEN TAGES I BRUG!

### Justering / Drift

- A** PC – Push & Clean, filterrensesystem
- B** AFC – Auto Filter Cleaning, system til automatisk rensning af filter
- C** Opbevaring af kabel og slange
- D** Monteringsbeslag til boks

### Tilslutning af elektrisk værktøj

- E** Tilslutning af elværktøj

### Vedligeholdelse

- F** Udskiftning af filterpose
- G** Udskiftning af filter
- H** Rensning af motorens køleluftfilter
- I** Rengøring af pakninger og flyder

## Indhold

### 1. Sikkerhedsanvisninger

- 1.1 Symboler der anvendes i guiden
- 1.2 Brugsanvisning
- 1.3 Formål og korrekt brug
- 1.4 Eltilslutning
- 1.5 Forlænger-kabel
- 1.6 Garanti
- 1.7 Vigtige advarsler

### 2. Risici

- 2.1 Elektriske komponenter
- 2.2 Farligt støv
- 2.3 Reservedele og tilbehør
- 2.4 I eksplosions- eller brandfarlige miljøer

### 3. Justering / Drift

- 3.1 Start og betjening af maskinen
- 3.2 Auto-On/Off udtag til elværktøj
- 3.3 PC – Push & Clean
- 3.4 AFC – Auto Filter Cleaning
- 3.5 Antistatisk tilslutning
- 3.6 Køleluftfilter til motoren
- 3.7 Vådsugning
- 3.8 Tørstøvsugning

### 4. Efter brug af maskinen

- 4.1 Efter brug
- 4.2 Transport
- 4.3 Opbevaring
- 4.4 Opbevaring af tilbehør og værktøj
- 4.5 Genvinding og genbrug af maskinen

### 5. Vedligeholdelse

- 5.1 Regelmæssig service og eftersyn
- 5.2 Vedligeholdelse

### 6. Yderligere oplysninger

- 6.1 EU-overensstemmelseserklæring
- 6.2 Specifikationer

# 1. Sikkerhedsanvisninger



Dette dokument indeholder de sikkerhedsoplysninger der er relevante for maskinen, samt en lynguide. Læs denne brugsanvisning omhyggeligt igennem inden maskinen tages i brug første gang. Gem brugsanvisningen til senere brug.

## Yderligere support

Du kan finde flere oplysninger om maskinen på vores hjemmeside, [www.mirka.com](http://www.mirka.com). Har du yderligere spørgsmål, er du velkommen til at kontakte Mirkas serviceafdeling i Danmark. Se dokumentets bagside.

## 1.1 Symboler der anvendes i guiden



**FARE**

Fare der kan medføre alvorlige eller permanente personskader eller dødsfald.



**ADVARSEL**

Fare der kan medføre alvorlige personskader eller dødsfald.



**FORSIGTIG**

Fare der kan medføre mindre alvorlige person- eller materialeskader.

## 1.2 Brugsanvisning

Maskinen må:

- kun anvendes af personer der er instrueret i korrekt brug af den og udtrykkeligt har fået til opgave at betjene den.
- kun anvendes under opsyn.
- Denne maskine er ikke beregnet til at blive anvendt af børn eller personer med nedsat fysisk, sansemotorisk eller mental funktionsevne eller med manglende erfaring eller kendskab til maskinen.
- Børn skal være under opsyn for at sikre at de ikke leger med maskinen.
- Undlad at benytte arbejdsmetoder der indebære sikkerhedsrisici.
- Maskinen må aldrig benyttes uden filter.
- Sluk for maskinen, og træk stikke ud af stikkontakten i følgende situationer:
  - Inden rengøring og service
  - Inden udskiftning af komponenter
  - Inden omstilling af maskinen
  - Hvis der dannes skum eller ved væskeudsvivning

Foruden brugsanvisningen og de nationale gældende retligt forpligtende bestemmelser til forebyggelse af uheld skal også gældende regler for sikkerhed og korrekt brug overholdes.

Inden arbejdet igangsættes, skal driftspersonalet oplyses om og instrueres i:

- brug af maskinen.
- de ricci der er forbundet med de materialer der skal fjernes.
- sikker bortskaffelse af det opsugede materiale.

## 1.3 Formål og korrekt brug

Denne mobile støvsuger har gennemgået omfattende test og er designet og udviklet til at fungere effektivt og sikkert under forudsætning af at den vedligeholdes korrekt og anvendes i overensstemmelse med medfølgende vejledning.

Denne maskine er egnet til erhvervs-mæssig brug, for eksempel på fabrikker, byggepladser og værksteder.

Ulykker som skyldes at maskinen bruges forkert, kan kun forebygges af brugerne.

LÆS OG FØLG ALLE SIKKERHEDSANVISNINGERNE.

Alle andre anvendelser anses for forkert brug. Producenten påtager sig intet ansvar for skader som følge af forkert brug. Risikoen påhviler i disse situationer alene brugeren. Korrekt brug inkluderer også korrekt betjening, service og reparationer som angivet af producenten.

For **støvklasser L**-maskiner er følgende gældende:

Maskinen er beregnet til tørt ikke brandfarligt støv og ikke brandfarlige væsker, farligt støv med OEL (Occupational Exposure Limit)-værdier  $> 1 \text{ mg/m}^3$ .



Støvklasser L (IEC 60335-2-69). Støv der er omfattet af denne klasse, har OEL-værdier  $> 1 \text{ mg/m}^3$ . Filtermaterialet til maskiner der er beregnet til støvklasser L, er blevet testet. Den maksimale gennembrængelighedsgrad er 1 %, og der er ingen specielle krav til bortskaffelse.

For de støvsugere hvor udblæsningsluften returneres til lokalet, skal det sikres at luftudskiftningshastigheden overholder klasse L. Vær opmærksom på nationale regler inden brug.

## 1.4 Etilslutning

- Det anbefales at maskinen tilsluttes via en reststrømsafbryder, RCD.
- Sørg for at de elektriske dele (stikkontakter, stik og koblinger) samt forlængerkabler arrangeres således at beskyttelsesklassen kan opretholdes.
- Forbindelsesklemmer og sammenkoblinger af netkabler og forlængerkabler skal være vandtætte.

## 1.5 Forlængerkabel

1. Benyt kun forlængerkabler i de kvaliteter, eller bedre, som producenten har specificeret.
2. Tjek kablets minimumstværsnit ved brug af forlængerkabel:

Kabellængde	Tværsnit $< 16 \text{ A}$	Tværsnit $< 25 \text{ A}$
$\leq 20 \text{ m}$	1,5 mm <sup>2</sup>	2,5 mm <sup>2</sup>
20-50 m	2,5 mm <sup>2</sup>	4,0 mm <sup>2</sup>

## 1.6 Garanti

Vores generelle forretningsbetingelser er gældende vedrørende garantien. Uautoriserede modifikationer af maskinen, brug af forkerte børster samt brug af maskinen på anden måde end den tiltænkte fritager producenten fra ethvert ansvar for eventuelle følgeskader.

## 1.7 Vigtige advarsler



### ADVARSEL

- For at reducere risikoen for brand, elektrisk stød eller skader bedes alle sikkerhedsanvisninger og advarselmærkninger læses og følges inden maskinen benyttes. Denne maskine er designet således at den er sikker at anvende til de anviste rengøringsfunktioner ved korrekt brug. Hvis der opstår skader på elektriske eller mekaniske dele, bør maskinen og/eller tilbehøret kun repareres på et autoriseret servicecenter eller hos producenten inden det tages i brug igen, for at undgå yderligere skade på maskinen eller at udsætte brugeren for risiko for fysisk skade.
- Maskinen må ikke efterlades med stikket siddende i stikkontakten. Træk stikket ud af stikkontakten når maskinen ikke er i brug, og inden vedligeholdelse.

- Må ikke benyttes med beskadiget ledning eller stik. Træk i selve stikket når det skal trækkes ud af stikkontakten, ikke i ledningen. Stik og maskine må ikke håndteres med våde hænder. Sluk alle kontakter på maskinen inden stikkes trækkes ud af stikkontakten.
- Træk eller løft ikke maskinen i ledningen, og brug den ikke som håndtag. Tjek at den ikke kommer i klemme i døre, og træk den ikke rundt om skarpe kanter eller hjørner. Kør ikke hen over ledningen med maskinen. Hold ledningen på sikker afstand af varme overflader.
- Hold hår, løstsiddende tøj, fingre og andre legemsdele på sikker afstand af maskinens åbninger og bevægelige dele. Stik ikke genstande ind i maskinens åbninger, og brug ikke maskinen hvis åbningerne er blokerede. Hold åbninger rene for støv, fnug, hår og andet der kan blokere for luftstrømmen.
- Må ikke anvendes udendørs ved lave temperaturer.
- Må ikke anvendes til brandfarlige eller letantændelige væsker som benzin eller i områder hvor sådanne væsker forefindes.
- Må ikke anvendes til brændende eller rygende genstande som fx cigaretter, tændstikker eller varm aske.
- Vær særlig forsigtig ved rengøring på trapper.
- Undlad at benytte maskinen uden påmonteret filter.
- Hvis maskinen ikke fungerer som den skal, eller er blevet tabt, beskadiget, efterladt udendørs eller har været i vand, skal den indleveres til et servicecenter eller en forhandler.
- Siver der skum eller væske ud af maskinen, skal der straks slukkes for den.
- Maskinen må ikke benyttes som vandpumpe. Maskinen er beregnet til blandinger af luft og vand.
- Tilslut maskinen til en korrekt jordet stikkontakt. Stikkontakt og forlænger kabel skal være forsynet med en aktiv beskyttelsesleder.
- Sørg for god ventilation på arbejdsstedet.
- Brug ikke maskinen som skammel eller trappestige. Maskinen kan vælte og blive beskadiget. Fare for tilskadekomst.
- Brug kun stikkontakten på maskinen til formål der er beskrevet i brugsanvisningen.
- Brug af maskinen udendørs skal begrænses til lejlighedsvis tilfælde.

## 2. Risici

### 2.1 Elektriske komponenter



Maskinens overdel indeholder strømførende komponenter. Berøring af strømførende komponenter kan medføre alvorlig tilskadekomst eller i værste fald resultere i dødsfald. Man må aldrig skylle maskinens overdel af med vand.

## **FARE**

Elektrisk stød som følge af defekt strømkabel. At røre ved et defekt strømkabel kan medføre alvorlig tilskadecomst eller i værste fald resultere i dødsfald.

- Undlad at beskadige strømkablet (fx ved at køre det over, trække i det eller mase det).
- Kontroller med jævne mellemrum om strømkablet er beskadiget eller viser tegn på slid og ælde.
- Hvis det elektriske kabel er beskadiget, skal det udskiftes hos en autoriseret Mirka-forhandler eller af en tilsvarende kvalificeret person for at undgå risiko for skader.
- Strømkablet må under ingen omstændigheder vikles omkring fingre eller andre legemsdele.

## 2.2 Farligt støv

### **ADVARSEL**

Farlige materialer. Støvsugning af farlige materialer kan medføre alvorlige ulykker eller i værste fald resultere i dødsfald. Maskinen må ikke benyttes til følgende materialer:

- varme materialer (brændende cigaretter, varm aske osv.)
- brandfarlige, eksplosive eller ætsende væsker (fx benzin, opløsningsmidler, syrer, baser osv.)
- brandfarligt eller eksplosivt støv (fx magnesium- eller aluminiumstøv osv.)

## 2.3 Reservedele og tilbehør

### **FORSIGTIG**

#### Reservedele og tilbehør.

Brugen af uoriginale reservedele, børster og tilbehør kan forringe maskinens sikkerhed og/eller funktion.

Brug kun originale reservedele og tilbehør fra Mirka. Reservedele der kan påvirke operatørens helbred og sikkerhed og/eller maskinens funktion, er nærmere specificeret nedenfor.

Beskrivelse	Mirka varenummer
Filterelement	8999100411
Fleece-filterpose (5 stk.)	8999100211
Affaldspose (5 stk.)	8999110311
Køleluftfilter til motoren	8999110111
Køleluftfilter til motoren PET	8999110211
Monteringsplade til boks	8999110411
Pneumatisk boks 230 V	8999101011

## 2.4 I eksplosions- eller brandfarlige miljøer



**FORSIGTIG**

Denne maskine er ikke beregnet til brug i eksplosive eller brandfarlige miljøer, eller hvor der er sandsynlighed for at et sådant miljø vil opstå som følge af forekomst af flygtige væsker eller brandfarlige luftarter eller dampe.

## 3. Justering / Drift



**FORSIGTIG**

Skader som følge af forkert netspænding. Maskinen kan blive beskadiget som følge af tilslutning til forkert netspænding.

- Tjek at spændingen på typeskiltet stemmer overens med spændingen i det lokale forsyningsnet.

### 3.1 Start og betjening af maskinen

Tjek at afbryderen er i slukket position (i position 0). Tjek at der er monteret egnede filtre i maskinen. Tilslut nu støvsugerslangen til maskinens slangetilslutning ved at skubbe slangen ind til den sidder forsvarligt fast. Når maskinen benyttes som udsug sammen med et støvproducerende værktøj, skal enden af støvsugerslangen tilsluttes ved brug af en hertil beregnet adapter. Sæt stikket i et korrekt elektrisk udtag. Sæt afbryderen i position I for at starte motoren.

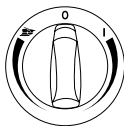

**Drej til I:** Støvsugeren starter.

**Drej med uret** for at regulere hastigheden.

**Drej til 0:** Støvsugeren stopper.

**Drej til slibemaskine:** Auto-On/Off aktiveres.

**Betjening** – drej mod uret for at regulere hastigheden.

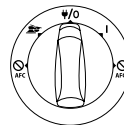

**Drej til I:** Støvsugeren starter.

**Drej til  $\Psi/O$ :** Støvsugeren stopper. Permanent strøm i strømudtag.

**Drej til I:** Auto-On/Off-funktionen aktiveres.

**Drej til I + AFC Off:** Støvsugeren starter med deaktiveret Auto Filter Cleaning.

**Drej til slibemaskine + Off:** Auto-On/Off-funktionen aktiveres med deaktiveret Auto Filter Cleaning.

**Regulering af hastigheden** med separat drejehåndtag.

### 3.2 Auto-On/Off udtag til elværktøj



**FORSIGTIG**

#### Udtag til elværktøj

Udtaget på maskinen er beregnet til elektrisk udstyr, se tekniske data for reference.

- Inden et elværktøj tilsluttes, skal der altid være slukket for maskinen og det værktøj der skal tilsluttes.
- Læs brugsanvisningen for det værktøj der skal tilsluttes, og overhold de sikkerhedsanvisninger der er nævnt heri.

Der er et jordet udtag indbygget i maskinen. Her kan der tilsluttes et eksternt elværktøj. Stikkontakten har en termisk strømafbryder på 5 ampere, der beskytter maskinen mod overbelastning. Hvis strømforbruget bliver for højt, aktiveres den termiske strømafbryder, og strømtilførslen afbrydes ved stikkontakten. Tryk på nulstillingsknappen for at nulstille den termiske strømafbryder igen. Udtaget er med permanent strømforstyrning når afbryderen står i position  $\Psi/O$ , dvs. at maskinen kan benyttes som en forlængerledning.

I position  kan maskinen tændes og slukkes fra det tilsluttede elværktøj.

Støvet suges op direkte fra støvkilden. For at overholde forskrifterne må der kun tilsluttes godkendt støvproducerende værktøj.

Det maksimale strømforbrug for det tilsluttede elværktøj er angivet i afsnittet "Specifikationer".

Inden afbryderen sættes i position , skal det tjekkes at der er slukket for det tilsluttede værktøj.



### 3.3 Push & Clean

"PC"-maskinen er udstyret med et halvautomatisk filterrensesystem, Push & Clean. Filterrensesystemet skal aktiveres når sugeevnen begynder at aftage. Regelmæssig brug af filterrensefunktionen vedligeholder sugeevnen og forlænger filterets levetid. Se lynguiden for nærmere anvisninger.

### 3.4 AFC – Auto Filter Cleaning

"AFC"-maskinen er udstyret med et automatisk filterrensesystem, Auto Filter Cleaning. Renscyklussen køres automatisk med regelmæssige mellemrum under drift, og dette sikrer at sugeevnen altid er så god som muligt.

Hvis sugeevnen bliver dårligere eller ved meget støvende arbejder, anbefales en manuel filterrensning:

- Sluk for maskinen.
- Luk for mundstykkets eller slangens åbning med håndfladen.
- Sæt afbryderen i position "I", og lad maskinen køre ved fuld hastighed i omkring 10 sekunder med slangens åbning blokeret.

Hvis sugeevnen stadig er nedsat, tages filteret ud og renses mekanisk eller udskiftes. Ved visse arbejdsopgaver, fx opslugning af væsker, anbefales det at slukke for Auto Filter Cleaning-systemet. Se kapitel 3.1 for nærmere detaljer.

### 3.5 Antistatisk tilslutning



**FORSIGTIG**

Maskinen er forsynet med et antistatisk system der afleder den statiske elektricitet der kan opstå under støvsugning.

Det antistatiske system sidder forrest på motorens overdel og er jordet via beholderens slangetilslutning. For at sikre korrekt drift anbefales brug af en elektrisk ledende eller antistatisk støvsugerslange. Vælger man at bruge engangsposer, skal det sikres at den antistatiske kobling stadig virker.

### 3.6 Køleluftfilter til motoren

For at beskytte elektronik og motor er maskinen udstyret med et køleluftfilter. Motorens køleluftfilter skal renses regelmæssigt.

I områder med høje koncentrationer af fint støv i luften anbefales det at forsyne motoren med et ekstra køleluftfilter, PET, for at forhindre at der sætter sig støv inde i luftkanaler og i motoren. Kontakt din lokale forhandler.



**FORSIGTIG**

Hvis motorens køleluftfilter er tilstoppet af støv, kan motorens overbelastningssikring slå fra. Hvis dette sker, skal man slukke for maskinen, rense motorens køleluftfilter og lade maskinen køle af i ca. 5 minutter.

### 3.7 Vådsugning



**FORSIGTIG**

Maskinen er udstyret med et system til måling af væskniveauet som slukker for maskinen når det maksimale niveau nås. Hvis det sker, skal man slukke for maskinen. Træk stikket ud af stikkontakten, og tøm beholderen. Man må aldrig bruge maskinen til væsker uden at målesystem og filter er monteret.

#### Vådsugning

- Må ikke benyttes til brandfarlige væsker.
- Inden man benytter maskinen til væsker, skal man altid fjerne filterposen/affaldsposen og tjekke at systemet til måling af væskniveauet fungerer korrekt.
- Siver der skum ud, skal man øjeblikkelig standse arbejdet og tømme beholderen.
- Rens udstyret til måling af væskniveauet regelmæssigt, og tjek for tegn på skader.

Inden beholderen tømmes, skal maskinens stik trækkes ud af stikkontakten. Slangen fjernes fra indtaget ved at trække den ud. Luk lukkebeslagene op ved at trække dem udad så motorenheden frigøres. Løft overdelen med motoren af beholderen. Tøm og rens altid beholder og væskniveauusystem efter vådsugning.

Tom beholderen ved at tippe den bagover, og hæld væsken i et gulvfløb eller lignende. Anbring igen overdelen med motoren oven på beholderen. Lås overdelen fast med beslagene. Pludselige bevægelser kan udløse væskenniveausystemet utilsigtet. Sker det, slukker man for maskinen og venter i 3 sekunder mens udstyret resettes. Derefter kan man fortsætte med at bruge maskinen.

### 3.8 Tørstøvsugning



**FORSIGTIG**

Støvsugning af miljøskadelige stoffer. Opsugede materialer kan udgøre en fare for miljøet.

- Bortskaf materialet i henhold til lovmæssige forskrifter.

Træk maskinens stik ud af stikkontakten efter tørstøvsugning. Luk lukkebeslagene op ved at trække dem udad så motorenheden frigøres. Løft overdelen med motoren af beholderen.

**Filter:** Tjek filtrene. Filteret kan renses ved at ryste, børste eller vaske det. Vent til filteret er tørt, før støvsugning genoptages.

**Støvsugerpose:** Undersøg posen for at tjekke hvor fuld den er. Sæt posen tilbage igen, eller fjern den gamle. Den nye pose sættes i ved at føre papstykket med gummimembranen ind gennem slangetilslutningen. Sørg for at gummimembranen bliver skubbet ind forbi det forhøjede stykke af slangetilslutningen.

**Efter tømning:** Luk overdelen ned over beholderen, og fastgør den med lukkebeslagene. Brug aldrig maskinen til støvsugning uden at der er monteret et filter i maskinen. Maskinens sugeseffekt afhænger af størrelse og kvalitet af filter og støvsugerpose. Du bør derfor kun bruge originale filtre og støvsugerposer.

## 4. Efter brug af maskinen

### 4.1 Efter brug

Træk stikket ud af stikkontakten når maskinen ikke er i brug. Rul ledningen sammen – start nærmest ved maskinen. Ledningen kan rulles op omkring motorenheden eller beholderen eller hænges på ledningskrogen eller lignende.

### 4.2 Transport

- Lås alle beholderens lukkebeslag inden maskinen transporteres.
- Vip ikke maskinen hvis der er væske i beholderen.
- Maskinen må ikke løftes med en krankrog.
- Løft ikke maskinen i trolleyhåndtaget.

### 4.3 Opbevaring



**FORSIGTIG**

Støvsugeren skal opbevares tørt og beskyttet mod regn og frost. Maskinen må kun opbevares indendørs.

### 4.4 Opbevaring af tilbehør og værktøj

For at gøre transport og opbevaring af tilbehør og værktøj nem og praktisk er der anbragt skinner på siden af maskinen til fastgørelse med stropper eller lignende. På maskinens bagside er der en elastisk strop samt kroge til ophængning af slange eller ledning. Se lynguiden for nærmere anvisninger.

Der kan monteres en ekstra monteringsplade til fastgørelse af 2-punkts eller 4-punkts opbevaringsboks oven på maskinen. Træk stikket ud inden montering af monteringspladen.



**FORSIGTIG**

Er der monteret en monteringsplade, skal man sikre sig at opbevaringsboksen er fastgjort forsvarligt inden man løfter maskinen. Vær opmærksom på vægt- og balanceforhold ved opbevaring. Maksimal vægt for opbevaringsboks er 30 kg.

## 4.5 Genvinding og genbrug af maskinen

Gør den udtjente maskine ubrugelig.

1. Træk stikket til maskinen ud.
2. Skær ledningen af.
3. Elektrisk udstyr må ikke bortskaffes sammen med husholdningsaffald.



Som specificeret i det europæiske direktiv 2012/19/EF vedr. elektriske og elektroniske apparater skal udtjente elektriske apparater indsamles særskilt og genvindes miljømæssigt forsvarligt.



## 5. Vedligeholdelse

### 5.1 Regelmæssig service og eftersyn

Regelmæssig service og eftersyn af maskinen skal foretages af en hertil kvalificeret person og i overensstemmelse med relevant lovgivning og relevante forskrifter. Der bør især foretages hyppige elektrisk test af jord og isolationsmodstand, og den fleksible lednings tilstand bør efterses regelmæssigt.

I tilfælde af fejl eller skader SKAL maskinen tages ud af drift, gennemgås et hovedeftersyn og repareres af en autoriseret servicereparatør. Mindst en gang om året skal en Mirka-tekniker eller en tilsvarende uddannet person foretage et teknisk eftersyn af maskinen inklusive filtre, lufttæthed og betjeningsmekanismer.

### 5.2 Vedligeholdelse

Træk stikket ud af stikkontakten inden der udføres vedligeholdelse. Inden maskinen benyttes, skal man tjekke at den angivne frekvens og spænding på typeskiltet svarer til netspændingen.

Maskinen er designet til langvarigt og hårdt arbejde. Udskiftning af støvfilteret afhænger af antallet af driftstimer. Hold maskinen ren med en tør klud og lidt spraypolish.

Mens maskinen vedligeholdes og rengøres, skal den håndteres på en sådan måde at der ikke opstår fare for personalet eller andre. I serviceområdet:

- Der skal benyttes krævet filtreret ventilation.
- Man skal være iført beskyttelsesdragt.
- Området skal rengøres så omgivelserne ikke bliver forurenet af skadelige stoffer.

I forbindelse med vedligeholdelse og reparation skal alle forurenede dele der ikke kan renses i tilfredsstillende grad:

- emballeres i forsvarligt forseglede poser.
- bortskaffes i overensstemmelse med gældende regler for det pågældende affald.

For detaljer eller service efter salg kontakt forhandleren eller Mirkas serviceafdeling i Danmark. Se dokumentets bagside.

## 6. Yderligere oplysninger

### 6.1 Overensstemmelseserklæring

Vi erklærer hermed at den ovenfor beskrevne maskine er i overensstemmelse med EU direktivernes relevante grundlæggende krav om sikkerhed og sundhed såvel vedrørende grundlæggende design og konstruktion som for den af os markedsførte model. Denne deklaration er ikke gældende hvis maskinen er blevet modificeret uden vores forudgående godkendelse.			
<b>Produkt:</b> Mirka® støvsuger <b>Type:</b> 1230 L			
<b>Relevante EU direktiver:</b> Maskindirektiv 2006/42/EU, EMC direktiv 2014/30/EU, RoHS direktiv 2011/65/EU + 2015/863/EU			
<b>Gældende standarder:</b> EN 60335-1:2012 + A11:2014, EN 60335-2-69:2012, EN 55014-1:2017, EN 55014-2:2015, EN 61000-3-2:2014, EN 61000-3-3:2013, EN 50581:2012			
Autoriseret berigtigende:			
Jeppo 15.04.2020 Sted og dato for udstedelse	 Virksomhed	 Stefan Sjöberg, CEO	

### 6.2 Specifikationer

#### Tekniske data

Mirka® støvsuger 1230 L		PC • EU	AFC • EU	PC • GB	AFC • CH/AU/NZ	PC • AU/NZ
Mulig spænding	V	220–240	220–240	220–240	220–240	220–240
Effekt P <sub>IEC</sub>	W	1200	1200	1200	1200	1200
Tilsluttet effekt, udtag til elværktøj	W	2400	2400	1750	1100	1100
Netfrekvens	Hz	50/60	50/60	50/60	50/60	50/60
Sikring	A	16	16	13	10	10
Beskyttelsesgrad (fugt, støv)	A	IPX4	IPX4	IPX4	IPX4	IPX4
Beskyttelsesklasse (elektrisk)	A	I	I	I	I	I
Maks. luftstrøm *	l/s	75	75	75	75	75
	m <sup>3</sup> /h	270	270	270	270	270
	CFM	159	159	159	159	159
Maks. undertryk	kPa	25	25	25	25	25
	hPa	250	250	250	250	250
	i <sub>H<sub>2</sub>O</sub>	100	100	100	100	100
Lydtryksniveau L <sub>PA</sub> (IEC 60335-2-69)	dB(A)	68 ± 2	68 ± 2	68 ± 2	68 ± 2	68 ± 2
Driftslydniveau	dB(A)	60 ± 2	60 ± 2	60 ± 2	60 ± 2	60 ± 2
Vibration ISO 5349 a <sub>h</sub>	m/s <sup>2</sup>	≤ 2,5	≤ 2,5	≤ 2,5	≤ 2,5	≤ 2,5
Vægt	kg	14,5	14,5	14,5	14,5	14,5
	lb	31,9	31,9	31,9	31,9	31,9
Filter, overfladeareal	m <sup>2</sup>	0,5	0,5	0,5	0,5	0,5
Støvklasser		L	L	L	L	L

\* Målt ved beholder

Specifikationer og detaljer kan blive ændret uden forudgående varsel. Modeludbuddet kan variere på de forskellige markeder.

Wir behalten uns das Recht vor, zu jeder Zeit ohne vorausgegangene Ankündigung Änderungen in diesem Handbuch vorzunehmen.

## Bedienelemente

- 1 Handgriff
- 2 Zubehörpositionen
- 3 Behälterklemme
- 4 Rollen
- 5 Behälter
- 6 Einlassadapter
- 7 Schalter
- 8 Geschwindigkeitsregelung
- 9 Maschinenanschluss
- 10 Filterreinigungstaste (Push & Clean)
- 11 Schlauchhalterung

## Die Bildanleitung

Der Aufbau der Bildanleitung soll dazu dienen, Ihnen die Inbetriebnahme, den Gebrauch und die Aufbewahrung der Einheit zu erklären. Die Anleitung ist in vier Abschnitte unterteilt, die durch Symbole gekennzeichnet sind:

### Vor Inbetriebnahme

LESEN SIE DIE BEDIENUNGSANLEITUNG VOR DER BENUTZUNG!

### Anschließen elektrischer Geräte

**E** Maschinenanpassung

### Bedienung/Betrieb

- A** PC – Push & Clean Filterreinigungssystem
- B** AFC – Automatisches Filterreinigungssystem
- C** Kabel- und Schlauchaufbewahrung
- D** Befestigung für Aufbewahrungsbox

### Wartung

- F** Austauschen des Filterbeutels
- G** Austauschen des Filters
- H** Reinigen des Motorkühlungsfilters
- I** Dichtungen und Reinigen des Schwimmers

## Inhalt

### 1. Sicherheitshinweise

- 1.1 Symbole zur Kennzeichnung der Hinweise
- 1.2 Gebrauchsanleitung
- 1.3 Verwendungszweck
- 1.4 Elektrischer Anschluss
- 1.5 Verlängerungskabel
- 1.6 Garantie
- 1.7 Wichtige Sicherheitshinweise

### 2. Risiken

- 2.1 Elektrische Komponenten
- 2.2 Schädlicher Staub
- 2.3 Ersatzteile und Zubehör
- 2.4 In explosiver oder entzündlicher Atmosphäre

### 3. Bedienung/Betrieb

- 3.1 Inbetriebnahme und Bedienung der Maschine
- 3.2 Autostart-Anschluss für Maschinen
- 3.3 PC – Push & Clean
- 3.4 AFC – Automatisches Filterreinigungssystem
- 3.5 Antistatik-Anschluss
- 3.6 Motorkühlungsfiler
- 3.7 Nasse Anwendung
- 3.8 Trockene Anwendung

### 4. Nach Gebrauch der Maschine

- 4.1 Nach dem Gebrauch
- 4.2 Transport
- 4.3 Aufbewahrung
- 4.4 Aufbewahrung von Zubehör und Werkzeugen
- 4.5 Recycling der Maschine

### 5. Wartung

- 5.1 Regelmäßige Servicearbeiten und Inspektionen
- 5.2 Wartung

### 6. Weitere Information

- 6.1 EU-Konformitätserklärung
- 6.2 Spezifikationen

# 1. Sicherheitshinweise



Dieses Dokument enthält für Ihre Maschine relevante Sicherheitsinformationen sowie eine Kurzanleitung. Die Bedienungsanleitung muss vor der Inbetriebnahme der Maschine sorgfältig durchgelesen werden. Heben Sie die Bedienungsanleitung gut auf.

## Weiterer Support

Weitere Informationen über die Maschine finden Sie auf unserer Webseite [www.mirka.com](http://www.mirka.com). Für weitere Fragen wenden Sie sich bitte an den Mirka Servicehändler, der für Ihr Land verantwortlich ist. Siehe Rückseite des Dokuments.

## 1.1 Symbole zur Kennzeichnung der Anweisungen



**GEFAHR**

Gefahr, die direkt zu schweren oder bleibenden Verletzungen und sogar zum Tod führen kann.



**WARNUNG**

Gefahr, die zu schweren Verletzungen und sogar zum Tod führen kann.



**VORSICHT**

Gefahr, die zu leichteren Verletzungen und Sachbeschädigungen führen kann.

## 1.2 Bedienungsanleitung

Die Maschine darf nur:

- Von Personen bedient werden, die in deren korrektem Gebrauch geschult und ausdrücklich mit deren Bedienung beauftragt wurden.
- Unter Beaufsichtigung bedient werden.
- Diese Maschine ist nicht für die Benutzung von Personen (einschließlich Kindern) mit eingeschränkten körperlichen, sensorischen oder mentalen Voraussetzungen geeignet oder Personen, denen es an Erfahrung und Wissen fehlt.
- Kinder müssen beaufsichtigt werden, um sicherzustellen, dass sie nicht mit der Maschine spielen.
- Verwenden Sie keine unsicheren Arbeitsmethoden.
- Setzen Sie das Gerät niemals ohne Filter ein.
- Schalten Sie das Gerät aus und unterbrechen Sie die Stromversorgung, wenn folgende Situationen eintreten:
  - Vor Reinigung und Wartung
  - Vor dem Austauschen von Komponenten
  - Vor dem Maschinenwechsel
  - Wenn sich Schaum bildet oder Flüssigkeit austritt

Abgesehen von der Bedienungsanleitung und den geltenden Unfallverhütungsbestimmungen des Landes, in dem die Maschine eingesetzt wird, müssen die anerkannten Bestimmungen im Hinblick auf Sicherheit und korrekte Verwendung beachtet werden.

Vor Beginn der Arbeiten muss das Bedienpersonal über die folgenden Punkte informiert und in diesen geschult werden:

- Verwendung der Maschine.
- Risiken in Verbindung mit dem Material, das aufgenommen werden soll.
- Sichere Entsorgung des aufgenommenen Materials.

## 1.3 Verwendungszweck

Der mobile Industrie-Staubsauger wurde so konzipiert, konstruiert und gründlich getestet, dass er bei korrekter Wartung und dem Einsatz im Einklang mit den nachfolgenden Anweisungen effizient und sicher funktioniert.

Diese Maschine ist für den industriellen Einsatz geeignet, z. B. in Fabriken, auf Baustellen und in Werkstätten.

Unfälle aufgrund von nicht sachgemäßer Handhabung können nur durch die Personen verhindert werden, die mit der Maschine arbeiten.

LESEN UND BEFOLGEN SIE SÄMTLICHE SICHERHEITHINWEISE.

Jeder andere Gebrauch gilt als unsachgemäße Verwendung. Der Hersteller übernimmt keine Verantwortung für mögliche Schäden, die als Folge dieser Art von Verwendung entstehen. Das Risiko für diese Verwendung liegt ausschließlich beim Nutzer. Die korrekte Verwendung schließt auch die vom Hersteller angegebene korrekte Bedienung sowie Service und Reparaturen ein.

Für Maschinen der **Staubklasse L** gilt Folgendes:

Das Gerät ist zum Aufnehmen von trockenem, nicht-entzündlichem Staub und Flüssigkeiten, gefährlichem Staub mit OEL-Werten (Arbeitsplatzgrenzwerten) von  $> 1 \text{ mg/m}^3$  geeignet.



Staubklasse L (IEC 60335-2-69). Der Staub dieser Klasse hat OEL-Werte von  $> 1 \text{ mg/m}^3$ . Für Maschinen, die für Staubklasse L eingesetzt werden sollen, wurde das Filtermaterial getestet. Die maximale Durchlässigkeit beträgt 1 % und es bestehen keine besonderen Anforderungen im Hinblick auf die Entsorgung.

Wenn die Abluft in den Raum zurückgeführt wird, muss bei den Staubsaugern die entsprechende Luftaustauschrate L sichergestellt sein. Beachten Sie vor dem Gebrauch die Bestimmungen des jeweiligen Landes.

## 1.4 Elektrischer Anschluss

- Es wird empfohlen, die Maschine über einen Fehlerstromschutzschalter (RCCB) an die Stromversorgung anzuschließen.
- Ordnen Sie die elektrischen Teile (Buchsen, Stecker und Kupplungen) und führen Sie das Verlängerungskabel so, dass die Schutzklasse aufrecht erhalten bleibt.
- Stecker und Verbindungen von Stromkabel und Verlängerungskabeln müssen wasserdicht sein.

## 1.5 Verlängerungskabel

1. Verwenden Sie ausschließlich vom Hersteller spezifizierte Verlängerungskabel oder eines von höherer Qualität.
2. Bei Einsatz eines Verlängerungskabels kontrollieren Sie den Mindestquerschnitt des Kabels:

Kabellänge	Querschnitt < 16 A	Querschnitt < 25 A
≤ 20 m	1,5 mm <sup>2</sup>	2,5 mm <sup>2</sup>
20–50 m	2,5 mm <sup>2</sup>	4,0 mm <sup>2</sup>

## 1.6 Garantie

Unsere allgemeinen Geschäftsbedingungen gelten unter Beachtung der Garantie. Bei eigenmächtigen Veränderungen an der Maschine, der Verwendung von nicht korrekten Bürsten sowie einem, dem korrekten Verwendungszweck zuwiderlaufenden Einsatz der Maschine erlischt der Garantieanspruch des Herstellers für die daraus entstehenden Schäden.

## 1.7 Wichtige Sicherheitshinweise



### WARNUNG

- Um die Gefahr von Brand, Stromschlägen oder Verletzungen zu reduzieren, lesen und befolgen Sie bitte sämtliche Sicherheits- und Warnhinweise vor der Benutzung. Diese Maschine ist so konstruiert, dass sie sicher ist, wenn sie wie angegeben zum Reinigen eingesetzt wird. Bei Beschädigungen der elektrischen oder mechanischen Teile, der Maschine und/oder des Zubehörs, müssen diese vor der Benutzung bei

einem autorisierten Servicehändler oder vom Hersteller repariert werden, um weitere Beschädigungen der Maschine oder Verletzungen des Benutzers zu verhindern.

- Lassen Sie die Maschine nicht unbeaufsichtigt, wenn sie an die Stromversorgung angeschlossen ist. Ziehen Sie bei Nichtbenutzung und vor Wartungsarbeiten den Netzstecker.
- Verwenden Sie die Maschine nicht, wenn Kabel bzw. Stecker beschädigt sind. Ziehen Sie zur Unterbrechung der Stromversorgung nicht am Kabel, sondern am Stecker. Berühren Sie die Maschine nicht oder schließen sie an die Stromversorgung an, wenn Sie nasse Hände haben. Stellen Sie vor der Unterbrechung der Stromversorgung alle Schalter auf Aus.
- Ziehen oder tragen Sie die Maschine nicht am Kabel, klemmen Sie das Kabel nicht in einer geschlossenen Tür ein oder führen es um scharfe Ecken oder Kanten. Fahren Sie mit der Maschine nicht über das Kabel. Achten Sie darauf, dass das Kabel nicht in die Nähe von heißen Flächen gelangt.
- Achten Sie darauf, dass Haare, lose Kleidung, Finger und andere Körperteile nicht in die Nähe von Öffnungen und beweglichen Teilen gelangen. Stecken Sie keine Gegenstände in die Öffnungen und benutzen Sie die Maschine nicht, wenn die Öffnungen blockiert sind. Halten Sie die Öffnungen frei von Staub, Fusseln, Haaren und anderem, was den Luftstrom behindern kann.
- Verwenden Sie die Maschine nicht im Freien bei niedrigen Temperaturen.
- Nehmen Sie keine entzündlichen oder explosiven Flüssigkeiten wie Benzin auf oder verwenden Sie die Maschine in Bereichen, in denen diese Stoffe vorkommen können.
- Nehmen Sie keine brennenden oder glühenden Gegenstände auf wie Zigaretten, Streichhölzer oder heiße Asche auf.
- Gehen Sie beim Reinigen von Treppen besonders vorsichtig vor.
- Verwenden Sie die Maschine nur, wenn die Filter eingesetzt sind.
- Falls die Maschine nicht einwandfrei funktioniert, fallen gelassen oder beschädigt wurde, im Freien gestanden hat oder ins Wasser gefallen ist, muss sie beim Servicezentrum oder beim Vertriebshändler abgegeben werden.
- Maschine sofort ausschalten, wenn Schaum oder Flüssigkeit austritt.
- Die Maschine darf nicht zum Abpumpen von Wasser eingesetzt werden. Die Maschine ist zum Aufnehmen von Luft- und Wassergemischen vorgesehen.
- Schalten Sie die Maschine an eine korrekt geerdete Stromversorgung an. Die Steckdose und das Verlängerungskabel müssen mit einem funktionierenden Schutzleiter versehen sein.
- Für gute Belüftung am Arbeitsplatz sorgen.
- Die Maschine nicht als Leiter oder Steigleiter benutzen. Die Maschine kann kippen und beschädigt werden. Verletzungsgefahr.
- Die Steckdose an der Maschine nur für den in der Betriebsanweisung angegebenen Zweck verwenden.



- Die Benutzung der Maschine im Freien muss auf ein Minimum beschränkt werden.

## 2. Risiken

### 2.1 Elektrische Komponenten



#### **GEFAHR**

Der obere Teil der Maschine enthält stromführende Komponenten. Kontakt mit stromführenden Komponenten führt zu schweren oder sogar tödlichen Verletzungen. Den oberen Teil der Maschine niemals mit Wasser abspülen.



#### **GEFAHR**

Stromschlag aufgrund von defektem Netzkabel. Das Berühren von defekten, angeschlossenen Netzkabeln kann zu schweren und sogar tödlichen Verletzungen führen.

- Das Netzkabel nicht beschädigen (z. B. durch Überfahren, Ziehen oder Quetschen).
- Regelmäßig kontrollieren, ob das Netzkabel Schäden oder Anzeichen von Verschleiß aufweist.
- Wenn das elektrische Kabel defekt ist, muss es von einem autorisierten Mirka-Vertriebshändler oder einer entsprechend qualifizierten Person ausgetauscht werden, um Gefahren zu vermeiden.
- Das Netzkabel darf unter keinen Umständen um die Finger oder andere Körperteile des Bedieners gewickelt werden.

### 2.2 Schädlicher Staub



#### **WARNUNG**

Schädliche Materialien. Das Aufsaugen schädlicher Materialien kann zu ernsthaften oder sogar tödlichen Verletzungen führen. Die folgenden Materialien dürfen nicht von der Maschine aufgenommen werden:

- heiße Materialien/Gegenstände (brennende Zigaretten, heiße Asche, usw.)
- entzündliche, explosive, korrosive Flüssigkeiten (z. B. Benzin, Lösungsmittel, Säuren, Laugen etc.)
- entzündlicher, explosiver Staub (z. B. Magnesium- oder Aluminiumstaub etc.)

### 2.3 Ersatzteile und Zubehör



#### **VORSICHT**

#### **Ersatzteile und Zubehör.**

Die Verwendung von nicht-originalen Ersatzteilen, Bürsten und Zubehör kann die Sicherheit und/oder Funktion der Maschine beeinträchtigen.

Verwenden Sie ausschließlich Ersatzteile und Zubehör von Mirka. Ersatzteile, die die Gesundheit und Sicherheit des Bedieners und/oder die Funktion der Maschine beeinträchtigen können, sind nachfolgend aufgelistet.

Beschreibung	Mirka Code
Filterelement	8999100411
Vlies-Filterbeutel (5 Stck.)	8999100211
Einwegbeutel (5 Stck.)	8999110311
Motorkühlungsfilter	8999110111
Motorkühlungsfilter PET	8999110211
Befestigung für Aufbewahrungsbox	8999110411
Pneumatikbox 230 V	8999101011

## 2.4 In explosiver oder entzündlicher Atmosphäre



**VORSICHT**

Die Maschine ist nicht für den Einsatz in explosiven oder entzündlichen Umgebungen geeignet oder an Orten, an denen solche Atmosphären durch das Vorhandensein von flüchtigen Flüssigkeiten oder entzündlichen Gasen oder Dämpfen entstehen können.

## 3. Bedienung/Betrieb



**VORSICHT**

Beschädigung aufgrund von ungeeigneter Netzspannung. Die Maschine kann beschädigt werden, wenn sie an eine ungeeignete Netzspannung angeschlossen wird.

- Stellen Sie sicher, dass die Spannung, die auf dem Kennschild angegeben ist, mit der Spannung der Stromversorgung vor Ort übereinstimmt.

### 3.1 Inbetriebnahme und Bedienung der Maschine

Kontrollieren Sie, ob der elektrische Schalter ausgeschaltet ist (in Position 0 steht). Kontrollieren Sie, ob in der Maschine die geeigneten Filter eingesetzt sind. Schließen Sie dann den Saugschlauch an der Saugöffnung der Maschine an, indem Sie den Schlauch in die Öffnung eindrücken, bis er fest in der Öffnung sitzt. Wenn die Maschine zur Staubabsaugung in Kombination mit einem staubproduzierenden Werkzeug verwendet wird, schließen Sie das Ende des Saugschlauchs mithilfe eines geeigneten Adapters an. Verbinden Sie den Netzstecker mit einem geeigneten Netzanschluss. Stellen Sie den elektrischen Schalter auf Position I, um den Motor zu starten.

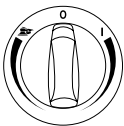

**Auf I drehen:** Einschalten des Staubsaugers.

Zur Steuerung der Geschwindigkeit im Uhrzeigersinn drehen.

**Auf 0 drehen:** Ausschalten des Staubsaugers.

**Auf Schleifmaschine einstellen:** Autostart-Schalter aktivieren.

**Betrieb** – zur Geschwindigkeitsregelung gegen den Uhrzeigersinn drehen.

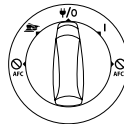

**Auf I drehen:** Einschalten des Staubsaugers.

**Auf w/o drehen:** Ausschalten des Staubsaugers. Dauerspannung auf Anschluss.

**Auf I drehen:** Autostart-Betrieb aktivieren.

**Auf I + AFC Off stellen:** Staubsauger mit deaktivierter automatischer Filterreinigung starten.

**Auf Schleifmaschine + Off stellen:** Autostart-Betrieb mit deaktivierter automatischer Filterreinigung starten.

**Geschwindigkeitsregelung** über separaten Drehknopf.

## 3.2 Autostart-Anschluss für Maschinen





### Geräteanschluss

Der Geräteanschluss ist für elektrische Hilfsausrüstung vorgesehen; siehe Technische Daten.

- Vor dem Anschließen eines Geräts immer die Maschine und das Gerät ausschalten, das angeschlossen werden soll.
- Bitte die Bedienungsanleitung des anzuschließenden Geräts durchlesen und die darin enthaltenen Sicherheitshinweise beachten.

Die Maschine ist mit einem geerdeten Geräteanschluss versehen. Dort kann ein externes Elektrowerkzeug angeschlossen werden. Der Geräteanschluss hat einen 5-Ampere-Thermoschutzschalter, um das Gerät vor Überhitzung zu schützen. Wenn die Leistungsaufnahme zu hoch wird, löst der Thermoschutzschalter aus und die Stromversorgung zum Geräteanschluss wird unterbrochen. Der Thermoschutzschalter kann durch Betätigen der Rückstelltaste zurückgesetzt werden. Der Anschluss ermöglicht eine permanente Stromversorgung wenn der Schalter auf /0 eingestellt ist, d. h. die Maschine kann als Verlängerungskabel verwendet werden.

In Position  kann die Maschine über das angeschlossene Elektrowerkzeug ein- und ausgeschaltet werden. Schmutz wird direkt von der Staubquelle aufgenommen. Um sicherzustellen, dass die geltenden Bestimmungen erfüllt sind, dürfen nur zugelassene, staubproduzierende Werkzeuge angeschlossen werden. Der maximale Stromverbrauch des angeschlossenen Elektrowerkzeugs ist im Abschnitt „Spezifikationen“ angegeben. Bevor der Schalter auf  gestellt wird, sicherstellen, dass das Werkzeug, das mit dem Geräteanschluss verbunden ist, ausgeschaltet ist.

## 3.3 Push & Clean

Die „PC“-Maschine ist mit einem halbautomatischen Filterreinigungssystem, Push & Clean, ausgestattet. Das Filterreinigungssystem muss betätigt werden, wenn die Saugleistung abnimmt. Ein regelmäßiger Einsatz der Reinigungsfunktion führt zu gleichbleibender Saugleistung und zu einer Verlängerung der Lebensdauer des Filters. Anweisungen, siehe Kurzanleitung.

## 3.4 AFC – Automatisches Filterreinigungssystem

Die „AFC“-Maschine ist mit einem automatischen Filterreinigungssystem, Auto Filter Cleaning, ausgestattet. Während des Betriebs wird in regelmäßigen Abständen ein Reinigungszyklus durchgeführt, um eine zu jederzeit optimale Saugleistung sicherzustellen.

Wenn die Saugleistung abnimmt, oder bei Einsätzen mit sehr hohem Staubaufkommen, wird das manuelle Reinigen des Filters empfohlen:

- Die Maschine ausschalten.
- Die Düsen oder die Öffnung des Saugschlauchs mit der Handfläche zuhalten.
- Den Schalter auf Position „I“ stellen und die Maschine bei voller Geschwindigkeit ca. 10 Sekunden mit zugehaltenem Saugschlauch laufen lassen.

Wenn die Saugleistung nach wie vor reduziert ist, muss der Filter entfernt und mechanisch gereinigt oder ausgetauscht werden. Bei bestimmten Einsätzen, z. B. beim Nass-Aufnehmen, wird empfohlen, das Auto Filter Cleaning System zu deaktivieren. Einzelheiten siehe Abschnitt 3.1.

## 3.5 Antistatik-Anschluss



Die Maschine ist mit einem Antistatik-System ausgestattet, um statische Elektrizität zu entladen, die sich während des Aufnehmens von Staub bilden kann.

Das Antistatik-System ist im vorderen Bereich des Motors angeordnet und erdet den Einlassadapter des Behälters. Für korrekten Betrieb wird die Verwendung eines elektrisch leitenden oder antistatischen Saugschlauchs empfohlen. Beim Einsetzen des optionalen Einwegbeutels sicherstellen, dass der Antistatik-Anschluss erhalten bleibt.

### 3.6 Motorkühlungsfilter

Um die Elektronik und den Motor zu schützen, ist die Maschine mit einem Motorkühlungsfilter ausgestattet. Der Motorkühlungsfilter muss regelmäßig gereinigt werden.

In Bereichen mit hohen Feinstaubkonzentrationen in der Umgebungsluft wird empfohlen, die Maschine mit einem optionalen Motorkühlungsfilter PET auszurüsten, um zu verhindern, dass sich Staub in den Lüftungsschlitzen und im Motor absetzt. Nehmen Sie mit Ihrem Vertriebshändler vor Ort Kontakt auf.



**VORSICHT**

Wenn der Motorkühlungsfilter mit Staub zugesetzt ist, kann der Überlastungsschutz im Motor auslösen. Ist dies der Fall, die Maschine ausschalten, den Motorkühlungsfilter reinigen und die Maschine für ca. 5 Minuten abkühlen lassen.

### 3.7 Nasse Anwendung



**VORSICHT**

Die Maschine ist mit einem Wasserstandsbegrenzer ausgestattet und schaltet sich aus, wenn der maximale Wasserstand erreicht ist. Wenn dies eintritt, die Maschine ausschalten. Die Stromversorgung der Maschine unterbrechen und den Behälter entleeren. Niemals Flüssigkeiten mit demontiertem Wasserstandsbegrenzer und Filter aufnehmen.

#### Aufnehmen von Flüssigkeiten

- Keine entzündlichen Flüssigkeiten aufnehmen.
- Vor dem Aufnehmen der Flüssigkeiten immer den Filterbeutel/den Einwegbeutel entfernen und kontrollieren, ob der Wasserstandsbegrenzer korrekt funktioniert.
- Wenn sich Schaum bildet, die Arbeiten sofort unterbrechen und den Behälter entleeren.
- Den Wasserstandsbegrenzer regelmäßig reinigen und auf Beschädigungen untersuchen.

Vor dem Entleeren des Behälters die Maschine von der Stromversorgung trennen. Den Schlauch abziehen. Die Behälterklappen durch Ziehen nach außen lösen, so dass das Motoroberteil gelöst wird. Das Motoroberteil vom Behälter abheben. Den Behälter und den Wasserstandsbegrenzer nach dem Aufnehmen von Flüssigkeiten immer entleeren und reinigen.

Der Behälter wird entleert, indem er nach hinten oder zur Seite gekippt wird, und die Flüssigkeit in einen Bodeneinlauf oder ähnliches geschüttet wird. Das Motoroberteil auf dem Behälter aufsetzen. Das Motoroberteil mit den Klappen am Behälter befestigen. Plötzliche Bewegungen können dazu führen, dass der Wasserstandsbegrenzer versehentlich aktiviert wird. Falls dies geschieht; die Maschine abschalten und 3 Sekunden warten, um den Wasserstandsbegrenzer zurückzusetzen. Danach kann die Maschine wieder eingesetzt werden.

### 3.8 Trockene Anwendung



**VORSICHT**

Aufnehmen von umweltschädlichen Materialien. Die aufgenommenen Materialien können umweltschädlich sein.

- Den Schmutz im Einklang mit den gesetzlichen Vorschriften entsorgen.

Die Maschine vor dem Entleeren nach Trockenaufnahme von der Stromversorgung trennen. Die Behälterklappen durch Ziehen nach außen lösen, so dass das Motoroberteil gelöst wird. Das Motoroberteil vom Behälter abheben.

**Filter:** Filter kontrollieren. Der Filter kann durch Ausklopfen, Abbürsten oder Waschen gereinigt werden. Warten Sie, bis der Filter trocken ist, bevor mit dem Aufnehmen von Staub weitergemacht wird.

**Staubbeutel:** Staubbeutel kontrollieren, um den Füllstand zu kontrollieren. Falls erforderlich Staubbeutel austauschen. Den alten Beutel entfernen. Der neue Beutel wird eingesetzt, indem das Kartonstück mit der Gummimembran durch den Saugeinlass geführt wird. Stellen Sie sicher, dass die Gummimembran hinter den Wulst des Saugeinlasses geführt wird.

**Nach dem Entleeren:** Motoroberteil auf dem Behälter aufsetzen und mit den Behälterklappen befestigen. Niemals trockenes Material aufnehmen, ohne dass ein Filter in die Maschine eingesetzt ist. Die Saugleistung der Maschine hängt von der Größe und der Qualität von Filter und Staubbeutel ab. Daher sollten nur Originalfilter- und staubbeutel verwendet werden.

## 4. Nach Gebrauch der Maschine

### 4.1 Nach dem Gebrauch

Die Maschine von der Stromversorgung trennen, wenn sie nicht in Gebrauch ist. Das Kabel von der Maschine aus beginnend aufwickeln. Das Stromkabel kann um das Motoroberteil oder den Behälter gewickelt oder am dafür vorgesehenen Haken oder einer anderen Halterung aufgehängt werden.

### 4.2 Transport

- Vor dem Transport der Maschine sämtliche Behälterklemmen schließen.
- Die Maschine nicht kippen, solange sich Flüssigkeit im Behälter befindet.
- Die Maschine nicht mit Kranhaken anheben.
- Die Maschine nicht am Trolley-Griff anheben.

### 4.3 Aufbewahrung



**VORSICHT**

Das Gerät an einem trockenen Ort, vor Regen und Frost geschützt, aufbewahren. Die Maschine darf nur in Innenbereichen aufbewahrt werden.

### 4.4 Aufbewahrung von Zubehör und Werkzeugen

Für den bequemen Transport und die Lagerung des Zubehörs und des Werkzeugs sind an der Seite der Maschine Schienen integriert, an denen die Teile mit Bändern o. Ä. befestigt werden können. An der Rückseite der Maschine sind zum Aufhängen von Saugschlauch oder Netzkabel flexible Bänder und Haken angeordnet. Anweisungen, siehe Kurzanleitung.

Auf der Oberseite der Maschine kann eine optionale Boxenbefestigung zur Befestigung von 2-Punkt oder 4-Punkt Aufbewahrungsboxen installiert werden. Vor Montage der Boxenbefestigung den Netzstecker ziehen.



**VORSICHT**

Die Maschine und die Boxenbefestigung nicht anheben, ohne vorher sicherzustellen, dass die Aufbewahrungsbox korrekt montiert ist. Gewicht und Gleichgewicht des Geräts beim Befüllen der Box beachten. Das Höchstgewicht der Aufbewahrungsboxen ist 30 kg.

### 4.5 Recycling der Maschine

Sicherstellen, dass die alte Maschine unbrauchbar gemacht wird.

1. Maschine vom Stromnetz trennen.
2. Netzkabel durchschneiden.
3. Elektrowerkzeuge dürfen nicht im Hausmüll entsorgt werden.



Wie in der EU-Richtlinie 2012/19/EU über die Entsorgung von Elektro- und Elektronik-Altgeräten angegeben, müssen gebrauchte Elektrogeräte getrennt entsorgt und einer umweltgerechten Wiederverwertung zugeführt werden.



## 5. Wartung

### 5.1 Regelmäßige Servicearbeiten und Inspektionen

Das regelmäßige Warten und die Inspektion Ihrer Maschine muss von dazu qualifizierten Technikern im Einklang mit den geltenden Gesetzen und Bestimmungen ausgeführt werden. Vor allem elektrische Tests für Erddurchgang, Isolationswiderstand und den Zustand des Kabels sollten regelmäßig ausgeführt werden.

Im Falle eines Defekts MUSS die Maschine außer Betrieb genommen und von einem autorisierten Servicetechniker komplett geprüft und repariert werden. Mindestens einmal pro Jahr muss ein Mirka Techniker oder eine darin geschulte Person eine technische Inspektion, einschließlich Filter, Luftdichtigkeit und Steuermechanismen durchführen.

### 5.2 Wartung

Vor Beginn der Wartungsarbeiten die Stromversorgung unterbrechen. Vor Verwendung der Maschine sicherstellen, dass die Stromversorgung den auf dem Kennschild angegebenen Frequenz- und Voltangaben entspricht.

Die Maschine ist für kontinuierliche, schwere Einsätze konstruiert. Der Staubfilter muss entsprechend der Anzahl der Betriebsstunden ausgetauscht werden. Die Maschine mit einem trockenen Tuch und etwas Polierspray sauber halten.

Während Wartung und Reinigung muss die Maschine so gehandhabt werden, dass keine Gefahr für das Wartungspersonal oder andere Personen besteht. Im Wartungsbereich:

- Gefilterte Zwangslüftung verwenden.
- Schutzkleidung tragen.
- Den Wartungsbereich säubern, so dass keine schädlichen Substanzen in die Umgebung gelangen.



Während Wartungs- und Reparaturarbeiten müssen alle verschmutzten Teile, die nicht zufriedenstellend gereinigt werden können:

- in gut verschlossenen Beuteln verpackt werden.
- im Einklang mit den Vorschriften entsorgt werden, die für die Handhabung des entsprechenden Abfalls gelten.

Einzelheiten zum Kundendienst erhalten Sie von Ihrem Mirka Vertriebshändler oder Servicepartner, der für Ihr Land verantwortlich ist. Siehe Rückseite des Dokuments.

## 6. Weitere Information

### 6.1 EU-Konformitätserklärung

Hiermit erklären wir, dass die nachfolgend beschriebene Maschine sowohl im Hinblick auf das ursprüngliche Design und die Konstruktion als auch in der Version, die von uns in Umlauf gebracht wird, den relevanten grundlegenden Sicherheits- und Gesundheitsanforderungen der EU-Richtlinie entspricht. Diese Erklärung verliert ihre Gültigkeit, wenn die Maschine ohne unsere vorherige Genehmigung verändert wurde.			
<b>Produkt:</b> Mirka® Industriesauger <b>Typ:</b> 1230 L			
<b>Relevante EU-Richtlinien:</b> Maschinen-Richtlinie 2006/42/EU, EMC Richtlinie 2014/30/EU, RoHS Richtlinie 2011/65/EU + 2015/863/EU			
<b>Applizierte Normen:</b> EN 60335-1:2012 + A11:2014, EN 60335-2-69:2012, EN 55014-1:2017, EN 55014-2:2015, EN 61000-3-2:2014, EN 61000-3-3:2013, EN 50581:2012			
Autorisierter Dokumentationsrepräsentant:			
Jeppo 15.04.2020 Ort und Datum der Ausstellung	<b>MIRKA</b> Firma	 Stefan Sjöberg, CEO	

## 6.2 Spezifikationen

### Produktkonfiguration/-spezifikationen

Mirka® Industriesauger 1230 L		PC • EU	AFC • EU	PC • GB	AFC • CH/AU/NZ	PC • AU/NZ
<b>Mögliche Spannung</b>	V	220–240	220–240	220–240	220–240	220–240
<b>Leistung P<sub>IEC</sub></b>	W	1200	1200	1200	1200	1200
<b>Anschlussleistung für Maschinenanschluss</b>	W	2400	2400	1750	1100	1100
<b>Netzfrequenz</b>	Hz	50/60	50/60	50/60	50/60	50/60
<b>Sicherung</b>	A	16	16	13	10	10
<b>Schutzklasse (Feuchtigkeit, Staub)</b>	A	IPX4	IPX4	IPX4	IPX4	IPX4
<b>Schutzklasse (Elektrisch)</b>	A	I	I	I	I	I
<b>Max. Luftdurchsatz*</b>	l/s	75	75	75	75	75
	m <sup>3</sup> /h	270	270	270	270	270
	CFM	159	159	159	159	159
<b>Max. Saugkraft</b>	kPa	25	25	25	25	25
	hPa	250	250	250	250	250
	inH <sub>2</sub> O	100	100	100	100	100
<b>Schalldruckpegel L<sub>pa</sub> (IEC 60335-2-69)</b>	dB(A)	68 ± 2	68 ± 2	68 ± 2	68 ± 2	68 ± 2
<b>Lautstärke</b>	dB(A)	60 ± 2	60 ± 2	60 ± 2	60 ± 2	60 ± 2
<b>Vibration ISO 5349 a<sub>h</sub></b>	m/s <sup>2</sup>	≤ 2,5	≤ 2,5	≤ 2,5	≤ 2,5	≤ 2,5
<b>Gewicht</b>	kg	14,5	14,5	14,5	14,5	14,5
	lb	31,9	31,9	31,9	31,9	31,9
<b>Filteroberfläche</b>	m <sup>2</sup>	0,5	0,5	0,5	0,5	0,5
<b>Staubklasse</b>		L	L	L	L	L

\* Am Behälter gemessen

Änderung der Spezifikationen ohne vorherige Ankündigung vorbehalten. Das Modellsortiment kann sich von Markt zu Markt unterscheiden.

Διατηρούμε το δικαίωμα να επιφέρουμε αλλαγές στο παρόν εγχειρίδιο χωρίς προηγούμενη ειδοποίηση.

## Στοιχεία χειρισμού

- 1 Χειρολαβή
- 2 Θέσεις παρελκομένων
- 3 Σφινγκτήρας δοχείου
- 4 Τροχός
- 5 Δοχείο
- 6 Εξάρτημα σύνδεσης εισαγωγής
- 7 Διακόπτης
- 8 Αυτομείωση στροφών
- 9 Πρίζα συσκευής
- 10 Κουμπί καθαρισμού φίλτρου (Push & Clean)
- 11 Γάντζος εύκαμπτου σωλήνα

## Εικονογραφημένος οδηγός γρήγορης αναφοράς

Ο εικονογραφημένος οδηγός γρήγορης αναφοράς έχει σχεδιαστεί για να σας βοηθήσει κατά την έναρξη λειτουργίας, τη λειτουργία και την αποθήκευση της συσκευής. Ο οδηγός χωρίζεται σε τέσσερις ενότητες, οι οποίες αναπαρίστανται με τα παρακάτω σύμβολα:

### Πριν ενεργοποιήσετε τη συσκευή

ΠΡΙΝ ΑΠΟ ΤΗ ΧΡΗΣΗ, ΔΙΑΒΑΣΤΕ ΟΠΩΣΔΗΠΟΤΕ ΤΙΣ ΟΔΗΓΙΕΣ ΧΡΗΣΗΣ!

### Χειρισμός / Λειτουργία

- A** PC – Σύστημα καθαρισμού φίλτρου Push&Clean
- B** AFC – Σύστημα αυτόματου καθαρισμού φίλτρου
- C** Αποθήκευση καλωδίου και εύκαμπτου σωλήνα
- D** Παρελκόμενο στερέωσης θήκης

### Σύνδεση ηλεκτρικών συσκευών

- E** Προσαρμογή ηλεκτρικού εργαλείου

### Συντήρηση

- F** Αντικατάσταση φίλτρώσκαου
- G** Αντικατάσταση φίλτρου
- H** Καθαρισμός φίλτρου ψύξης κινητήρα
- I** Καθαρισμός παρεμβυσμάτων και αιωρούμενων

## Περιεχόμενα

### 1. Οδηγίες ασφαλείας

- 1.1 Σύμβολα που χρησιμοποιούνται για την επισήμανση των οδηγιών
- 1.2 Οδηγίες χρήσης
- 1.3 Σκοπός και ενδεδειγμένη χρήση
- 1.4 Ηλεκτρική σύνδεση
- 1.5 Καλώδιο προέκτασης
- 1.6 Εγγύηση
- 1.7 Σημαντικές προειδοποιήσεις

### 2. Κίνδυνοι

- 2.1 Ηλεκτρικά εξαρτήματα
- 2.2 Επικίνδυνη σκόνη
- 2.3 Ανταλλακτικά και παρελκόμενα
- 2.4 Σε εκρηκτικό ή εύφλεκτο περιβάλλον

### 3. Χειρισμός / Λειτουργία

- 3.1 Εκκίνηση και λειτουργία του μηχανήματος
- 3.2 Πρίζα για αυτόματη ενεργοποίηση/ απενεργοποίηση ηλεκτρικών εργαλείων
- 3.3 PC – Push & Clean
- 3.4 AFC – Σύστημα αυτόματου καθαρισμού φίλτρου
- 3.5 Αντιστατική σύνδεση
- 3.6 Φίλτρο ψύξης κινητήρα

- 3.7 Αναρρόφηση υγρών

- 3.8 Αναρρόφηση στερεών

### 4. Μετά τη χρήση του μηχανήματος

- 4.1 Μετά τη χρήση
- 4.2 Μεταφορά
- 4.3 Αποθήκευση
- 4.4 Αποθήκευση παρελκομένων και εργαλείων
- 4.5 Ανακύκλωση του μηχανήματος

### 5. Συντήρηση

- 5.1 Τακτική συντήρηση και επιθεώρηση
- 5.2 Συντήρηση

### 6. Περαιτέρω πληροφορίες

- 6.1 Δήλωση συμμόρφωσης για την ΕΕ
- 6.2 Τεχνικά χαρακτηριστικά



# 1. Οδηγίες ασφαλείας



Το παρόν έντυπο περιέχει σημαντικές οδηγίες ασφαλείας για τη συσκευή και έναν εικονογραφημένο οδηγό γρήγορης αναφοράς. Πριν θέσετε το μηχάνημά σας σε λειτουργία για πρώτη φορά, πρέπει να διαβάσετε προσεκτικά το παρόν εγχειρίδιο οδηγιών. Φυλάξτε τις οδηγίες για μελλοντική χρήση.

## Περαιτέρω υποστήριξη

Μπορείτε να βρείτε περισσότερες πληροφορίες σχετικά με τη συσκευή στον ιστότοπό μας, στη διεύθυνση [www.mirka.com](http://www.mirka.com). Για περαιτέρω ερωτήσεις, απευθυνθείτε στον αρμόδιο για τη χώρα σας αντιπρόσωπο σέρβις της Mirka. Ανατρέξτε στο οπισθόφυλλο αυτού του εντύπου.

## 1.1 Σύμβολα που χρησιμοποιούνται για την επισήμανση των οδηγιών



**ΚΙΝΔΥΝΟΣ**

Κίνδυνος που οδηγεί άμεσα σε σοβαρές ή μη αναστρέψιμες βλάβες ή ακόμα και σε θάνατο.



**ΠΡΟΕΙΔΟΠΟΙΗΣΗ**

Κίνδυνος που μπορεί να οδηγήσει σε σοβαρό τραυματισμό ή ακόμα και σε θάνατο.



**ΠΡΟΣΟΧΗ**

Κίνδυνος που μπορεί να οδηγήσει σε μικροτραυματισμό και υλικές ζημιές.

## 1.2 Οδηγίες χρήσης

Η συσκευή πρέπει:

- Να χρησιμοποιείται μόνο από άτομα που γνωρίζουν τη σωστή της χρήση και στα οποία έχει ανατεθεί ρητά η εργασία του χειρισμού της.
- Να λειτουργεί μόνο υπό επιτήρηση.
- Η παρούσα συσκευή δεν μπορεί να χρησιμοποιηθεί από άτομα (συμπεριλαμβανομένων των παιδιών) με μειωμένες σωματικές, αισθητήριες ή νοητικές ικανότητες ή με ελλιπή πείρα και γνώσεις.
- Τα παιδιά πρέπει να επιτηρούνται ώστε να διασφαλίζεται ότι δεν παίζουν με τη συσκευή.
- Μην χρησιμοποιείτε ανασφαλείς τεχνικές εργασίας.
- Μην χρησιμοποιείτε ποτέ τη συσκευή χωρίς φίλτρο.
- Στις ακόλουθες περιπτώσεις πρέπει να απενεργοποιείτε τη συσκευή και να αποσυνδέετε το φως από την ηλεκτρική πρίζα:
  - Πριν από τον καθαρισμό και τη συντήρηση
  - Πριν από την αντικατάσταση εξαρτημάτων
  - Πριν από την αλλαγή του εξοπλισμού της συσκευής
  - Σε περίπτωση δημιουργίας αφρού ή διαρροής υγρών

Εκτός από τις οδηγίες λειτουργίας και τους δεσμευτικούς κανονισμούς πρόληψης ατυχημάτων που ισχύουν στη χώρα χρήσης, τηρείτε τους αποδεκτούς κανονισμούς ασφαλείας και ορθής χρήσης.

Πριν από την έναρξη των εργασιών, οι χειριστές πρέπει να ενημερωθούν και να εκπαιδευτούν στα εξής θέματα:

- χρήση του μηχανήματος.
- κίνδυνοι που σχετίζονται με το υλικό προς συλλογή.
- ασφαλής απόρριψη του συλλεχθέντος υλικού.

## 1.3 Σκοπός και ενδεδειγμένη χρήση

Αυτή η κινητή συσκευή αναρρόφησης σκόνης έχει σχεδιαστεί, κατασκευαστεί και ελεγχθεί διεξοδικά ώστε να λειτουργεί αποτελεσματικά και με ασφάλεια εφόσον συντηρείται σωστά και χρησιμοποιείται σύμφωνα με τις ακόλουθες οδηγίες.

Το μηχάνημα αυτό είναι κατάλληλο για βιομηχανική χρήση, όπως για παράδειγμα σε εργοστάσια, εργοτάξια και συνεργεία.

Τυχόν ατυχήματα που οφείλονται σε κακή χρήση είναι δυνατόν να αποτραπούν μόνο από εκείνους που χρησιμοποιούν τη συσκευή.

**ΔΙΑΒΑΣΤΕ ΚΑΙ ΑΚΟΛΟΥΘΗΣΤΕ ΟΛΕΣ ΤΙΣ ΟΔΗΓΙΕΣ ΑΣΦΑΛΕΙΑΣ.**

Οποιαδήποτε άλλη χρήση θεωρείται ακατάλληλη. Ο κατασκευαστής δεν φέρει ευθύνη για οποιαδήποτε ζημία προκύψει από τέτοια χρήση. Η ευθύνη για τους κινδύνους που απορρέουν από τέτοιου είδους χρήση βαρύνει αποκλειστικά τον χρήστη. Η κατάλληλη χρήση περιλαμβάνει επίσης τον κατάλληλο χειρισμό, την κατάλληλη συντήρηση και τις κατάλληλες επισκευές, όπως προσδιορίζονται από τον κατασκευαστή.

Για τα μηχανήματα απορρόφησης **σκόνης κατηγορίας L** ισχύουν τα εξής:

Η συσκευή είναι κατάλληλη για τη συλλογή ξηρής, άφλεκτης σκόνης, άφλεκτων υγρών και επικινδύνων σκονών με τιμές OEL (οριακές τιμές επαγγελματικής έκθεσης) > 1 mg/m<sup>3</sup>.



Σκόνη κατηγορίας L (IEC 60335-2-69). Η σκόνη σε αυτήν την κατηγορία έχει τιμές OEL > 1 mg/m<sup>3</sup>. Για τα μηχανήματα που προορίζονται στην κατηγορία σκόνης L, το υλικό του φίλτρου έχει δοκιμαστεί. Ο μέγιστος βαθμός περατότητας είναι 1% και δεν υπάρχει ιδιαίτερη απαίτηση για την απόρριψη.

Για συσκευές αναρρόφησης σκόνης, διασφαλίστε ότι υπάρχει ο κατάλληλος ρυθμός αλλαγής αέρα L αν ο αέρας εξαγωγής επιστρέφεται στον ίδιο χώρο. Πρέπει να τηρείτε τους εθνικούς κανονισμούς πριν από τη χρήση.

## 1.4 Ηλεκτρική σύνδεση

- Συνιστάται το μηχάνημα να συνδέεται μέσω αντιηλεκτροπληξιακού ρελέ.
- Διαρρυθμίστε τα ηλεκτρικά μέρη (πρίζες, φικ και σύνδεσμοι) και δρομολογήστε το καλώδιο προέκτασης έτσι ώστε να διασφαλίζεται η απαιτούμενη κλάση προστασίας.
- Τα φικ και οι συνδέσεις των καλωδίων τροφοδοσίας και των καλωδίων προέκτασης πρέπει να είναι αδιάβροχα.

## 1.5 Καλώδιο προέκτασης

1. Να χρησιμοποιείτε αποκλειστικά το καλώδιο προέκτασης που προβλέπει ο κατασκευαστής ή άλλο καλώδιο υψηλότερης ποιότητας.
2. Όταν χρησιμοποιείτε καλώδιο προέκτασης, να λαμβάνετε υπόψη τις ελάχιστες τιμές διατομής του καλωδίου:

Μήκος καλωδίου	Διατομή < 16 A	Διατομή < 25 A
≤ 20 m	1,5 mm <sup>2</sup>	2,5 mm <sup>2</sup>
20–50 m	2,5 mm <sup>2</sup>	4,0 mm <sup>2</sup>

## 1.6 Εγγύηση

Οι γενικοί όροι συναλλαγής ισχύουν σε σχέση με την εγγύηση. Οι μη εξουσιοδοτημένες τροποποιήσεις της συσκευής, η χρήση ακατάλληλων βουρτσών και η χρήση της συσκευής για σκοπό διαφορετικό από εκείνον για τον οποίο προορίζεται απαλλάσσουν τον κατασκευαστή από οποιαδήποτε νομική ευθύνη για την επακόλουθη ζημία.

## 1.7 Σημαντικές προειδοποιήσεις



### ΠΡΟΕΙΔΟΠΟΙΗΣΗ

- Για να μειωθεί ο κίνδυνος πυρκαγιάς, ηλεκτροπληξίας ή τραυματισμού, διαβάστε και ακολουθήστε όλες τις οδηγίες ασφαλείας και σημάνσεις προσοχής πριν από τη χρήση. Αυτό το μηχάνημα έχει σχεδιαστεί για ασφαλή χρήση στις λειτουργίες καθαρισμού που ορίζονται. Σε περίπτωση ζημιάς σε ηλεκτρικά ή μηχανικά μέρη, το μηχάνημα ή/

και τα παρελκόμενα πρέπει να επισκευάζονται από την αρμόδια υπηρεσία σέρβις ή τον κατασκευαστή πριν από τη χρήση προκειμένου να αποφευχθεί περαιτέρω ζημιά στο μηχάνημα ή τραυματισμός του χρήστη.

- Μην αφήνετε το μηχάνημα όταν είναι στην πρίζα. Να βγάξετε το φις από την πρίζα όταν δεν χρησιμοποιείτε το μηχάνημα και πριν από τις εργασίες συντήρησης.
- Μην το χρησιμοποιείτε αν είναι φθαρμένο το καλώδιο ή το φις. Για την αποσύνδεση, πιάστε και τραβήξτε το φις και όχι το καλώδιο. Μην πιάνετε την πρίζα ή το μηχάνημα με βρεγμένα χέρια. Να κλείνετε όλα τα χειριστήρια πριν βγάλετε το μηχάνημα από την πρίζα.
- Μην τραβάτε ή μεταφέρετε το μηχάνημα από το καλώδιο, μην χρησιμοποιείτε το καλώδιο ως λαβή, μην το αφήνετε να σφηνώσει σε μια πόρτα και μην περνάτε το καλώδιο από αιχμηρές άκρες ή γωνίες. Μην περνάτε το μηχάνημα επάνω από το καλώδιο. Μην πλησιάζετε το καλώδιο σε θερμαινόμενες επιφάνειες.
- Να κρατάτε μακριά από τα ανοίγματα και τα κινούμενα μέρη τα μαλλιά, τα ρούχα, τα δάχτυλα και όλα τα μέρη του σώματός σας. Μην τοποθετείτε αντικείμενα στα ανοίγματα και μην χρησιμοποιείτε το μηχάνημα όταν κάποιο άνοιγμα είναι φραγμένο. Να διατηρείτε τα ανοίγματα καθαρά από σκόνη, χνούδια, τρίχες και οτιδήποτε άλλο μπορεί να εμποδίσει τη ροή του αέρα.
- Μην χρησιμοποιείτε το μηχάνημα σε εξωτερικούς χώρους σε χαμηλές θερμοκρασίες.
- Μην χρησιμοποιείτε το μηχάνημα για τη συλλογή εύφλεκτων υγρών ή καυσίμων, όπως βενζίνη, ή σε χώρους όπου μπορεί να υπάρχουν τέτοια υγρά.
- Μην χρησιμοποιείτε το μηχάνημα για την αναρρόφηση οποιουδήποτε αντικειμένου καίγεται και σιγοκαίει, όπως τσιγάρα, σπίρτα ή ζεστή στάχτη.
- Να προσέχετε ιδιαίτερα όταν καθαρίζετε σκάλες.
- Μην χρησιμοποιείτε τη συσκευή εάν δεν είναι τοποθετημένα τα φίλτρα.
- Εάν το μηχάνημα δεν λειτουργεί σωστά, έχει πέσει, έχει υποστεί ζημιά, έχει παραμείνει σε εξωτερικό χώρο ή έχει βυθιστεί σε νερό, επιστρέψτε το σε ένα κέντρο σέρβις ή έναν αντιπρόσωπο.
- Σε περίπτωση που εντοπίσετε απελευθέρωση αφρού ή υγρού από το μηχάνημα, απενεργοποιήστε το αμέσως.
- Απαγορεύεται το μηχάνημα να χρησιμοποιηθεί ως αντλία νερού. Το μηχάνημα προορίζεται για αναρρόφηση μιγμάτων αέρα και νερού.
- Συνδέστε το μηχάνημα σε ένα κατάλληλα γειωμένο ηλεκτρικό δίκτυο. Η πρίζα και το καλώδιο προέκτασης πρέπει να διαθέτουν λειτουργικό προστατευτικό αγωγό.
- Φροντίστε ώστε ο χώρος εργασίας να αερίζεται καλά.
- Μην χρησιμοποιείτε το μηχάνημα ως σκάλα ή σκαλοπάτι. Μπορεί να αναποδογυρίσει και να υποστεί ζημιά. Κίνδυνος τραυματισμού.
- Η πρίζα που βρίσκεται πάνω στο μηχάνημα πρέπει να χρησιμοποιείται μόνο για τους σκοπούς που ορίζονται στις οδηγίες.
- Η χρήση της συσκευής σε εξωτερικούς χώρους πρέπει να γίνεται μόνο κατ' εξαίρεση.

## 2. Κίνδυνοι

### 2.1 Ηλεκτρικά εξαρτήματα



#### ΚΙΝΔΥΝΟΣ

Στο επάνω μέρος του μηχανήματος υπάρχουν ενεργά ηλεκτρικά εξαρτήματα. Η επαφή με ενεργά ηλεκτρικά εξαρτήματα προκαλεί σοβαρούς ή θανάσιμους τραυματισμούς. Μην ψεκάσετε ποτέ με νερό το επάνω τμήμα του μηχανήματος.



#### ΚΙΝΔΥΝΟΣ

Ηλεκτροπληξία λόγω ελαττωματικού καλωδίου τροφοδοσίας ρεύματος. Η επαφή με ελαττωματικό καλώδιο τροφοδοσίας ρεύματος ενδέχεται να προκαλέσει σοβαρούς ή θανάσιμους τραυματισμούς.

- Μην προκαλείτε φθορές στο καλώδιο ρεύματος (π.χ. πατώντας, τραβώντας ή τσακίζοντάς το).
- Ελέγχετε τακτικά το καλώδιο ρεύματος για τυχόν βλάβες ή σημάδια γήρανσης.
- Εάν το καλώδιο τροφοδοσίας ρεύματος παρουσιάσει ζημιά, πρέπει να αντικατασταθεί από έναν εξουσιοδοτημένο διανομέα της Mirka ή από ένα εξίσου εξειδικευμένο άτομο προς αποφυγή κινδύνων.
- Σε καμία περίπτωση δεν πρέπει το καλώδιο τροφοδοσίας να τυλιχτεί γύρω από τα δάχτυλα ή οποιοδήποτε άλλο μέρος του σώματος του χειριστή.

### 2.2 Επικίνδυνη σκόνη



#### ΠΡΟΕΙΔΟΠΟΙΗΣΗ

Επικίνδυνα υλικά. Η αναρρόφηση επικίνδυνων υλικών μπορεί να οδηγήσει σε σοβαρό ή ακόμα και θανάσιμο τραυματισμό. Δεν πρέπει να συλλέγονται τα ακόλουθα υλικά με το μηχάνημα:

- θερμά υλικά (αναμμένα τσιγάρα, ζεστή στάχτη κ.τ.λ.)
- εύφλεκτα, εκρηκτικά, διαβρωτικά υγρά (π.χ. βενζίνη, διαλύτες, οξέα, αλκάλια κ.τ.λ.)
- εύφλεκτη, εκρηκτική σκόνη (π.χ. σκόνη μαγνησίου ή αλουμινίου κ.τ.λ.)

### 2.3 Ανταλλακτικά και παρελκόμενα



#### ΠΡΟΣΟΧΗ

**Ανταλλακτικά και παρελκόμενα.**

Η χρήση μη γνήσιων ανταλλακτικών, βουρτσών και παρελκομένων ενδέχεται να επηρεάσει αρνητικά την ασφάλεια ή/και τη λειτουργία της συσκευής.

Να χρησιμοποιείτε μόνο γνήσια ανταλλακτικά και παρελκόμενα της Mirka. Τα ανταλλακτικά που μπορούν να επηρεάσουν την υγεία και την ασφάλεια των χειριστών ή/και τη λειτουργία της συσκευής καθορίζονται παρακάτω.

Περιγραφή	Κωδικός Mirka
Στοιχείου φίλτρου	8999100411
Φιλτρόσακο κετσέ (5 τεμ.)	8999100211
Σακούλα απορριμμάτων (5 τεμ.)	8999110311
Φίλτρο ψύξης κινητήρα	8999110111
Φίλτρο ψύξης κινητήρα PET	8999110211
Παρελκόμενο στερέωσης θήκης	8999110411
Πνευματικό κιβώτιο 230 V	8999101011

## 2.4 Σε εκρηκτικό ή εύφλεκτο περιβάλλον



### ΠΡΟΣΟΧΗ

Αυτό το μηχάνημα δεν είναι κατάλληλο για χρήση σε εκρηκτικό ή εύφλεκτο περιβάλλον ή σε χώρους όπου υπάρχει πιθανότητα να δημιουργηθεί τέτοιο περιβάλλον λόγω της παρουσίας πτητικών υγρών ή εύφλεκτων αερίων ή αναθυμιάσεων.

## 3. Χειρισμός/Λειτουργία



### ΠΡΟΣΟΧΗ

Βλάβες λόγω ακατάλληλης τάσης ηλεκτρικού δικτύου. Η συσκευή ενδέχεται να πάθει βλάβη σε περίπτωση που συνδεθεί σε ακατάλληλη τάση ηλεκτρικού δικτύου.

- Βεβαιωθείτε ότι η τάση που αναγράφεται στην πινακίδα τεχνικών χαρακτηριστικών είναι αυτή της τοπικής παροχής ρεύματος.

### 3.1 Εκκίνηση και λειτουργία του μηχανήματος

Ελέγξτε ότι ο ηλεκτρικός διακόπτης είναι απενεργοποιημένος (στη θέση 0). Ελέγξτε ότι έχουν τοποθετηθεί στο μηχάνημα τα κατάλληλα φίλτρα. Στη συνέχεια, συνδέστε το σωλήνα αναρρόφησης στο στόμιο αναρρόφησης του μηχανήματος πιέζοντας το σωλήνα προς τα εμπρός έως ότου εφαρμόσει σταθερά στη θέση του στο στόμιο. Στην περίπτωση χρήσης για αναρρόφηση σκόνης σε συνδυασμό με εργαλείο που παράγει τη σκόνη, συνδέστε το άκρο του σωλήνα αναρρόφησης χρησιμοποιώντας κατάλληλο αντάπτορα. Βάλτε το φως σε κατάλληλη πρίζα. Θέστε τον ηλεκτρικό διακόπτη στη θέση I για να τεθεί σε λειτουργία ο κινητήρας.

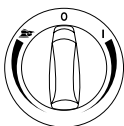

**Θέση I:** Ενεργοποίηση της συσκευής αναρρόφησης σκόνης.

**Γυρίστε δεξιόστροφα** για αυξομείωση στροφών.

**Θέση 0:** Απενεργοποίηση της συσκευής αναρρόφησης σκόνης.

**Θέση τριβείου:** Ενεργοποίηση της λειτουργίας αυτόματης ενεργοποίησης/ απενεργοποίησης.

**Λειτουργία** – γυρίστε αριστερόστροφα για αυξομείωση στροφών.

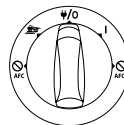

**Θέση I:** Ενεργοποίηση της συσκευής αναρρόφησης σκόνης.

**Θέση Ψ/0:** Απενεργοποίηση της συσκευής αναρρόφησης σκόνης. Μόνιμη παρουσία ρεύματος στην πρίζα.

**Θέση I:** Ενεργοποίηση της λειτουργίας αυτόματης ενεργοποίησης/ απενεργοποίησης.

**Θέση I + AFC Off:** Ενεργοποίηση της συσκευής αναρρόφησης σκόνης με το σύστημα αυτόματου καθαρισμού φίλτρου απενεργοποιημένο.

**Γυρίστε στο τριβείο + Off:** Ενεργοποίηση της λειτουργίας αυτόματης ενεργοποίησης/ απενεργοποίησης με το σύστημα αυτόματου καθαρισμού φίλτρου απενεργοποιημένο.

**Χειρισμός αυξομείωσης στροφών** σε ξεχωριστό περιστροφικό κουμπί.

## 3.2 Πρίζα για αυτόματη ενεργοποίηση/ απενεργοποίηση ηλεκτρικών εργαλείων



**ΠΡΟΣΟΧΗ**

### Πρίζα συσκευής

Η πρίζα συσκευής έχει σχεδιαστεί για ηλεκτρικό βοηθητικό εξοπλισμό. Ανατρέξτε στα τεχνικά δεδομένα για αναφορά.

- Πριν συνδέσετε μια συσκευή, πρέπει να απενεργοποιείτε το μηχάνημα και τη συσκευή που θέλετε να συνδέσετε.
- Να διαβάζετε τις οδηγίες χρήσης της συσκευής που θέλετε να συνδέσετε και να τηρείτε τις αναφερόμενες υποδείξεις ασφαλείας.

Το μηχάνημα διαθέτει μια ενσωματωμένη πρίζα συσκευής με επαφή γείωσης. Εκεί μπορεί να συνδεθεί ένα εξωτερικό ηλεκτρικό εργαλείο. Η πρίζα έχει έναν θερμικό διακόπτη 5 A για να προστατεύει το εργαλείο από την υπερφόρτωση. Αν η κατανάλωση ρεύματος γίνει πολύ υψηλή, ο θερμικός διακόπτης ενεργοποιείται και διακόπτει την παροχή ρεύματος στην πρίζα. Ο θερμικός διακόπτης μπορεί να απενεργοποιηθεί και πάλι με πάτημα του κουμπιού. Η πρίζα είναι μόνιμα ενεργή όταν ο ηλεκτρικός διακόπτης είναι στη θέση  $\Psi/O$ , πράγμα που σημαίνει ότι μπορείτε να χρησιμοποιήσετε το μηχάνημα ως καλώδιο προέκτασης.

Στη θέση , μπορείτε να ενεργοποιείτε και να απενεργοποιείτε το μηχάνημα από το συνδεδεμένο ηλεκτρικό εργαλείο.

Η σκόνη αναρροφάται αμέσως από την πηγή. Για λόγους συμμόρφωσης με τους κανονισμούς, θα πρέπει να συνδέετε μόνο εγκεκριμένα εργαλεία.

Η μέγιστη κατανάλωση ρεύματος της συνδεδεμένης ηλεκτρικής συσκευής αναφέρεται στην ενότητα "Τεχνικά χαρακτηριστικά".

Πριν μετακινήσετε το διακόπτη στη θέση , βεβαιωθείτε ότι το εργαλείο που είναι συνδεδεμένο στην πρίζα συσκευής είναι απενεργοποιημένο.

## 3.3 Push & Clean

Το μηχάνημα "PC" διαθέτει το ημιαυτόματο σύστημα καθαρισμού φίλτρου Push&Clean. Το σύστημα καθαρισμού φίλτρου πρέπει να ενεργοποιείται όταν η απόδοση της αναρρόφησης αρχίζει να υποβαθμίζεται. Η τακτική χρήση της λειτουργίας καθαρισμού φίλτρου διατηρεί την απόδοση της αναρρόφησης και αυξάνει τη διάρκεια ζωής του φίλτρου. Για οδηγίες, ανατρέξτε στον οδηγό γρήγορης αναφοράς.

## 3.4 AFC – Σύστημα αυτόματου καθαρισμού φίλτρου

Το μηχάνημα "AFC" διαθέτει το σύστημα αυτόματου καθαρισμού φίλτρου AFC. Κατά τη λειτουργία του μηχανήματος εκτελείται αυτόματα ένας συχνός κύκλος καθαρισμού που διασφαλίζει τη διατήρηση της απόδοσης αναρρόφησης στα βέλτιστα επίπεδα.

Εάν μειωθεί η απόδοση της αναρρόφησης ή εάν χρησιμοποιείτε το μηχάνημα σε εφαρμογές με μεγάλες ποσότητες σκόνης, συνιστάται να καθαρίζετε το φίλτρο με μη αυτόματο τρόπο:

- Απενεργοποιήστε το μηχάνημα.
- Κλείστε τα ακροφύσια ή το άνοιγμα του εύκαμπτου σωλήνα αναρρόφησης με την παλάμη του χεριού σας.
- Γυρίστε το διακόπτη στη θέση "I" και αφήστε το μηχάνημα να λειτουργήσει σε μέγιστες στροφές για περίπου 10 δευτερόλεπτα με το άνοιγμα του εύκαμπτου σωλήνα αναρρόφησης κλειστό.

Εάν η αναρροφητική ισχύς παραμένει μειωμένη, αφαιρέστε το φίλτρο και καθαρίστε το μηχανικά ή αντικαταστήστε το φίλτρο. Για ορισμένες εφαρμογές, π.χ. κατά τη συλλογή υγρών, συνιστάται να απενεργοποιείτε το σύστημα αυτόματου καθαρισμού φίλτρου. Για λεπτομέρειες, ανατρέξτε στο κεφάλαιο 3.1.

## 3.5 Αντιστατική σύνδεση



**ΠΡΟΣΟΧΗ**

Το μηχάνημα διαθέτει ένα αντιστατικό σύστημα για την εκκένωση του στατικού ηλεκτρισμού που μπορεί να δημιουργηθεί κατά τη συλλογή σκόνης.

Το αντιστατικό σύστημα βρίσκεται στην μπροστινή πλευρά του επάνω μέρους του κινητήρα και δημιουργεί μια σύνδεση γείωσης με το ρακόρ εισόδου του δοχείου. Για την κατάλληλη λειτουργία του, συνιστάται η χρήση ενός ηλεκτρικού αγώγιμου ή αντιστατικού εύκαμπτου σωλήνα αναρρόφησης. Κατά την τοποθέτηση προαιρετικής σακούλας απορριμμάτων, να βεβαιώνετε ότι η αντιστατική σύνδεση έχει παραμείνει ανέπαφη.

### 3.6 Φίλτρο ψύξης κινητήρα

Για την προστασία του ηλεκτρονικών εξαρτημάτων και του κινητήρα, το μηχανήμα διαθέτει ένα φίλτρο ψύξης κινητήρα. Να καθαρίζετε τακτικά το φίλτρο ψύξης κινητήρα.

Στις περιοχές όπου υπάρχει υψηλή συγκέντρωση λεπτής σκόνης στον περιβάλλοντα αέρα, συνιστάται να εξοπλίσετε το μηχανήμα με ένα προαιρετικό στοιχείο φίλτρου ψύξης κινητήρα PET, που αποτρέπει τη συλλογή σκόνης στο εσωτερικό των καναλιών αέρα και του κινητήρα. Επικοινωνήστε με τον τοπικό αντιπρόσωπο πωλήσεων.



#### ΠΡΟΣΟΧΗ

Εάν το φίλτρο ψύξης κινητήρα φράξει από τη σκόνη, μπορεί να ενεργοποιηθεί ο διακόπτης προστασίας από την υπερφόρτωση που υπάρχει στον κινητήρα. Σε αυτή την περίπτωση, απενεργοποιήστε το μηχανήμα, καθαρίστε το φίλτρο ψύξης κινητήρα και αφήστε το μηχανήμα να κρυώσει για περίπου 5 λεπτά.

### 3.7 Αναρρόφηση υγρών



#### ΠΡΟΣΟΧΗ

Το μηχανήμα διαθέτει ένα σύστημα περιορισμού της στάθμης νερού, το οποίο απενεργοποιεί το μηχανήμα όταν η στάθμη του υγρού φτάσει στο μέγιστο όριο. Όταν συμβεί αυτό, απενεργοποιήστε το μηχανήμα. Αποσυνδέστε το μηχανήμα από την πρίζα και αδειάστε το δοχείο. Ποτέ μην συλλέγετε υγρά χωρίς να λειτουργεί το σύστημα περιορισμού στάθμης νερού ή χωρίς το φίλτρο.

#### Αναρρόφηση υγρών

- Δεν επιτρέπεται η αναρρόφηση εύφλεκτων υγρών.
- Πριν από την αναρρόφηση υγρών, να αφαιρείτε πάντα το φιλτρόσακο/τη σακούλα απορριμμάτων και να ελέγχετε ότι το σύστημα περιορισμού της στάθμης νερού λειτουργεί κανονικά.
- Σε περίπτωση που σχηματιστεί αφρός, σταματήστε αμέσως την εργασία και αδειάστε το δοχείο.
- Καθαρίζετε τακτικά το σύστημα περιορισμού της στάθμης του νερού, ελέγχοντάς το για ενδείξεις ζημιάς. Πριν αδειάσετε το δοχείο, αποσυνδέστε το μηχανήμα από την πρίζα. Αποσυνδέστε τον εύκαμπο σωλήνα από το στόμιο τραβώντας τον προς τα έξω. Απασφαλίστε τα μάνταλα του δοχείου τραβώντας τα προς τα έξω, ώστε να απελευθερωθεί το επάνω μέρος του κινητήρα. Ανασηκώστε το επάνω μέρος του κινητήρα από το δοχείο. Να αδειάζετε και να καθαρίζετε πάντα το δοχείο και το σύστημα περιορισμού της στάθμης νερού μετά την αναρρόφηση υγρών.

Αδειάστε το δοχείο γέρνοντας το προς τα πίσω ή προς το πλάι και χύστε τα υγρά σε ένα σιφόνι δαπέδου ή άλλο παρόμοιο μέσο. Επανατοποθετήστε το επάνω μέρος του κινητήρα στο δοχείο. Ασφαλίστε το επάνω μέρος του κινητήρα με τα μάνταλα δοχείου. Κατά την εκτέλεση απότομων ελιγμών, μπορεί να ενεργοποιηθεί κατά λάθος το σύστημα περιορισμού της στάθμης νερού. Σε περίπτωση που συμβεί κάτι τέτοιο, απενεργοποιήστε το μηχανήμα και περιμένετε 3 δευτερόλεπτα για να επαναφερθεί το σύστημα. Έπειτα, συνεχίστε να χρησιμοποιείτε κανονικά το μηχανήμα.

### 3.8 Αναρρόφηση στερεών



#### ΠΡΟΣΟΧΗ

Αναρρόφηση υλικών επικίνδυνων για το περιβάλλον. Τα αναρροφούμενα υλικά ενδέχεται να είναι επικίνδυνα για το περιβάλλον.

- Απορρίψτε τα υλικά σύμφωνα με τους ισχύοντες κανονισμούς.

Μετά την αναρρόφηση στερεών υλικών και πριν από το άδειασμα του κάδου, αποσυνδέστε το μηχανήμα από το ρεύμα. Απασφαλίστε τα μάνταλα του δοχείου τραβώντας τα προς τα έξω, ώστε να απελευθερωθεί το επάνω μέρος του κινητήρα. Ανασηκώστε το επάνω μέρος του κινητήρα από το δοχείο.

**Φίλτρο:** Ελέγξτε τα φίλτρα. Για να καθαρίσετε τα φίλτρα, μπορείτε να τα κινήσετε, να τα βουρτσώσετε ή να τα πλύνετε.

Πριν ξεκινήσετε ξανά τη συλλογή της σκόνης, περιμένετε να στεγνώσει το φίλτρο.

**Σακούλα συλλογής σκόνης:** Ελέγξτε τη σακούλα για να διαπιστώσετε κατά πόσο είναι γεμάτη. Αντικαταστήστε την, εάν είναι απαραίτητο. Αφαιρέστε την παλιά σακούλα. Τοποθετήστε τη νέα σακούλα περνώντας το χαρτόνιο κομμάτι με την ελαστική μεμβράνη μέσα από το στόμιο αναρρόφησης. Βεβαιωθείτε ότι η ελαστική μεμβράνη περνά ολόκληρη μέσα από το ανυψωμένο τμήμα του στομίου αναρρόφησης.

**Μετά το άδειασμα:** Κλείστε το επάνω μέρος του κινητήρα στο δοχείο και ασφαλίστε το με τα μάνταλα. Μην συλλέγετε ποτέ στερεά υλικά χωρίς να είναι τοποθετημένο στο μηχανήμα το φίλτρο. Η απόδοση αναρρόφησης του μηχανήματος εξαρτάται από το μέγεθος και την ποιότητα του φίλτρου και της σακούλας συλλογής σκόνης. Συνεπώς, πρέπει να χρησιμοποιείτε μόνο αυθεντικά φίλτρα και σακούλες συλλογής σκόνης.

## 4. Μετά τη χρήση του μηχανήματος

### 4.1 Μετά τη χρήση

Αποσυνδέετε το μηχανήμα από το ρεύμα όταν δεν το χρησιμοποιείτε. Να τυλίγετε το καλώδιο ξεκινώντας από το μηχανήμα. Το καλώδιο τροφοδοσίας μπορεί να τυλιχθεί γύρω από το επάνω μέρος του κινητήρα ή γύρω από το δοχείο, ή να στερεωθεί στο παρεχόμενο άγκιστρο ή σε άλλο μέσο στερέωσης.

### 4.2 Μεταφορά

Πριν από τη μεταφορά του μηχανήματος, να κλείνετε όλα τα μάνταλα.

- Μην γέρνετε το μηχανήμα αν υπάρχει υγρό μέσα στο δοχείο συλλογής απορριμμάτων.
- Μην χρησιμοποιείτε άγκιστρο ανύψωσης για να σηκώσετε το μηχανήμα.
- Μην ανασκώνετε το μηχανήμα από τη λαβή οδήγησης.

### 4.3 Αποθήκευση



**ΠΡΟΣΟΧΗ**

Να αποθηκεύετε το μηχανήμα σε στεγνό χώρο, όπου θα προστατεύεται από τη βροχή και τον παγετό. Αυτό το μηχανήμα πρέπει να φυλάσσεται μόνο σε εσωτερικούς χώρους.

### 4.4 Αποθήκευση παρελκομένων και εργαλείων

Για την πρακτική μεταφορά και αποθήκευση των παρελκομένων ή των εργαλείων, στο πλάι του μηχανήματος υπάρχουν ενσωματωμένοι οδηγοί που επιτρέπουν τη στερέωση μέσω ιμάντων ή άλλων μέσων. Στο πίσω μέρος του μηχανήματος υπάρχει ένας εύκαμπτος ιμάντας και άγκιστρα για τη στερέωση του εύκαμπτου σωλήνα αναρρόφησης ή του καλωδίου ρεύματος. Για οδηγίες, ανατρέξτε στον οδηγό γρήγορης αναφοράς.

Πάνω στο μηχανήμα μπορεί να τοποθετηθεί ένα προαιρετικό παρελκόμενο στερέωσης θήκης με σύστημα σύνδεσης για τη στερέωση θηκών αποθήκευσης 2 ή 4 σημείων. Αποσυνδέστε το μηχανήμα από το ρεύμα πριν τοποθετήσετε το παρελκόμενο στερέωσης θήκης.



**ΠΡΟΣΟΧΗ**

Μην ανυψώνετε το μηχανήμα και το παρελκόμενο στερέωσης θήκης, εάν δεν έχετε βεβαιωθεί πρώτα ότι η θήκη αποθήκευσης είναι στερεωμένη καλά. Εάν θέλετε να αποθηκεύσετε τη συσκευή, λάβετε υπόψη το βάρος και την ισορροπία της. Το μέγιστο βάρος για τις θήκες αποθήκευσης είναι 30 kg.

### 4.5 Ανακύκλωση του μηχανήματος

Αχρηστέψτε το παλιό μηχανήμα.

1. Αποσυνδέστε το μηχανήμα από το ρεύμα.
2. Κόψτε το καλώδιο ρεύματος.
3. Μην απορρίπτετε τις ηλεκτρικές συσκευές με τα οικιακά απορρίμματα.





Όπως καθορίζεται στην ευρωπαϊκή οδηγία 2012/19/ΕΕ σχετικά με τα απόβλητα ειδών ηλεκτρικού και ηλεκτρονικού εξοπλισμού, τα χρησιμοποιημένα ηλεκτρικά προϊόντα πρέπει να συλλέγονται ξεχωριστά και να ανακυκλώνονται με οικολογικό τρόπο.

## 5. Συντήρηση

### 5.1 Τακτική συντήρηση και επιθεώρηση

Η τακτική συντήρηση και η επιθεώρηση του μηχανήματος πρέπει να πραγματοποιούνται από ειδικευμένο προσωπικό σύμφωνα με τη σχετική νομοθεσία και τους κανονισμούς. Ειδικότερα, πρέπει να πραγματοποιούνται συχνά ηλεκτρικές δοκιμές της γείωσης, της αντίστασης τηςμόνωσης και της κατάστασης του εύκαμπτου καλωδίου.

Σε περίπτωση ελαττώματος, το μηχάνημα ΠΡΕΠΕΙ να αποσύρεται από τη λειτουργία, να ελέγχεται και να επισκευάζεται από εξουσιοδοτημένο τεχνικό. Τουλάχιστον μία φορά τον χρόνο, ένας τεχνικός της Mirka ή άλλο εξειδικευμένο άτομο πρέπει να διενεργεί τεχνικό έλεγχο εξετάζοντας μεταξύ άλλων τα φίλτρα, τη στεγανότητα και τα χειριστήρια.

### 5.2 Συντήρηση

Βγάλτε το φιλ από την πρίζα πριν προχωρήσετε σε συντήρηση. Πριν χρησιμοποιήσετε το μηχάνημα, βεβαιωθείτε ότι η συχνότητα και η τάση που αναγράφονται στην πινακίδα τεχνικών χαρακτηριστικών αντιστοιχούν με την τάση του δικτύου.

Το μηχάνημα έχει σχεδιαστεί για συνεχή βαριά χρήση. Το φίλτρο σκόνης πρέπει να αντικαθίσταται ανάλογα με τον αριθμό των ωρών λειτουργίας. Να καθαρίζετε το μηχάνημα με ένα στεγνό πανί και μια μικρή ποσότητα καθαριστικού.

Κατά τη διάρκεια της συντήρησης και του καθαρισμού, ο χειρισμός του μηχανήματος δεν πρέπει να εκθέτει σε κίνδυνο το προσωπικό συντήρησης ή άλλα άτομα. Στη ζώνη συντήρησης:

- Χρησιμοποιείτε υποχρεωτικά σύστημα αερισμού με φίλτρο.
- Φοράτε προστατευτικό ρουχισμό.
- Καθαρίζετε τον χώρο συντήρησης ώστε να μην εξαπλωθούν επιβλαβείς ουσίες στη γύρω περιοχή.



Κατά τις εργασίες συντήρησης και επισκευής, τα μολυσμένα εξαρτήματα που δεν ήταν δυνατόν να καθαριστούν ικανοποιητικά πρέπει:

- Να συσκευαστούν σε σακούλες που κλείνουν με απόλυτα στεγανό τρόπο.
- Να απορριφθούν σύμφωνα με τους ισχύοντες κανονισμούς για την απόρριψη αυτού του είδους αποβλήτων.

Για λεπτομέρειες σχετικά με το σέρβις μετά την πώληση, επικοινωνήστε με τον αντιπρόσωπό ή τον εξουσιοδοτημένο αντιπρόσωπο σέρβις της Mirka που είναι αρμόδιος για τη χώρα σας. Ανατρέξτε στο οπισθόφυλλο αυτού του εντύπου.

## 6. Περαιτέρω πληροφορίες

### 6.1 Δήλωση συμμόρφωσης

Με την παρούσα δηλώνουμε ότι το μηχάνημα που περιγράφεται πιο κάτω συμμορφώνεται με τις ουσιαστικές απαιτήσεις ασφαλείας και υγείας των οδηγίων ΕΕ, τόσο ως προς το βασικό σχεδιασμό τους όσο και ως προς την έκδοση που διαθέτουμε στην αγορά. Η παρούσα δήλωση παύει να ισχύει αν το μηχάνημα τροποποιηθεί χωρίς την προηγούμενη μας έγκριση.			
<b>Προϊόν:</b> Συσκευή αναρρόφησης σκόνης Mirka® <b>Τύπος:</b> 1230 L			
<b>Σχετικές οδηγίες ΕΕ:</b> Οδηγία μηχανημάτων 2006/42/ΕΕ, οδηγία ΗΜΣ 2014/30/ΕΕ, οδηγία RoHS 2011/65/ΕΕ + 2015/863/ΕΕ			
<b>Εφαρμοζόμενα πρότυπα:</b> EN 60335-1:2012 + A11:2014, EN 60335-2-69:2012, EN 55014-1:2017, EN 55014-2:2015, EN 61000-3-2:2014, EN 61000-3-3:2013, EN 50581:2012			
Εξουσιοδοτημένος εκπρόσωπος για την τεκμηρίωση:			
Jeppo 15/04/2020 Τόπος και ημερομηνία έκδοσης	<b>MIRKA</b> Εταιρεία	 Stefan Sjöberg, Διευθύνων σύμβουλος	

### 6.2 Τεχνικά χαρακτηριστικά

#### Τεχνικά στοιχεία

Συσκευή αναρρόφησης σκόνης Mirka® 1230 L		PC • EU	AFC • EU	PC • GB	AFC • CH/AU/NZ	PC • AU/NZ
Ενδεχόμενη τάση	V	220–240	220–240	220–240	220–240	220–240
Ισχύς P <sub>IEC</sub>	W	1200	1200	1200	1200	1200
Συνδεδεμένο φορτίο για την πρίζα συσκευής	W	2400	2400	1750	1100	1100
Συχνότητα δικτύου	Hz	50/60	50/60	50/60	50/60	50/60
Ασφάλεια	A	16	16	13	10	10
Βαθμός προστασίας (υγρασία, σκόνη)	A	IPX4	IPX4	IPX4	IPX4	IPX4
Κλάση προστασίας (ηλεκτρική)	A	I	I	I	I	I
Μέγ. ρυθμός ροής αέρα*	l/s	75	75	75	75	75
	m <sup>3</sup> /h	270	270	270	270	270
Μέγ. κενό	CFM	159	159	159	159	159
	kPa	25	25	25	25	25
	hPa	250	250	250	250	250
	inH <sub>2</sub> O	100	100	100	100	100
Στάθμη ηχητικής πίεσης L <sub>PA</sub> (IEC 60335-2-69)	dB(A)	68 ± 2	68 ± 2	68 ± 2	68 ± 2	68 ± 2
Στάθμη θορύβου εργασίας	dB(A)	60 ± 2	60 ± 2	60 ± 2	60 ± 2	60 ± 2
Δόνηση ISO 5349 a <sub>h</sub>	m/s <sup>2</sup>	≤ 2,5	≤ 2,5	≤ 2,5	≤ 2,5	≤ 2,5
Βάρος	kg	14,5	14,5	14,5	14,5	14,5
	lb	31,9	31,9	31,9	31,9	31,9
Επιφάνεια φίλτρου	m <sup>2</sup>	0,5	0,5	0,5	0,5	0,5
Κλάση σκόνης		L	L	L	L	L

\* Τιμή μέτρησης στο δοχείο

Τα τεχνικά χαρακτηριστικά και οι λεπτομέρειες ενδέχεται να αλλάξουν χωρίς προηγούμενη ειδοποίηση. Η σειρά μοντέλων μπορεί να διαφέρει ανάλογα με την αγορά.

We reserve the right to make changes to this manual without prior notice.

## Operating elements

- 1 Handle
- 2 Accessory positions
- 3 Container clamp
- 4 Wheel
- 5 Container
- 6 Inlet fitting
- 7 Switch
- 8 Speed control
- 9 Appliance socket
- 10 Filter cleaning button (Push & Clean)
- 11 Hose hook

## The pictorial quick reference guide

The pictorial quick reference guide is designed to help you when starting up, operating and storing the unit. The guide is subdivided into four sections, which are represented by symbols:

### Before starting

DO READ OPERATING INSTRUCTIONS BEFORE USE!

### Control/Operation

- A PC – Push & Clean filter cleaning system
- B AFC – Auto Filter Cleaning system
- C Cable and hose storage
- D Case fastening accessory

### Connecting electrical appliances

- E Power tool adaption

### Maintenance

- F Filter bag replacement
- G Filter replacement
- H Motor cooling filter cleaning
- I Gaskets and float cleaning

## Contents

### 1. Safety instructions

- 1.1 Symbols used to mark instructions
- 1.2 Instructions for use
- 1.3 Purpose and intended use
- 1.4 Electrical connection
- 1.5 Extension lead
- 1.6 Warranty
- 1.7 Important warnings

### 2. Risks

- 2.1 Electrical components
- 2.2 Hazardous dust
- 2.3 Spare parts and accessories
- 2.4 In explosive or inflammable atmosphere

### 3. Control/Operation

- 3.1 Starting and operating the machine
- 3.2 Auto-On/Off socket outlet for power tools
- 3.3 PC – Push & Clean
- 3.4 AFC – Auto Filter Cleaning
- 3.5 Antistatic connection
- 3.6 Motor cooling filter
- 3.7 Wet pick-up
- 3.8 Dry pick-up

### 4. After using the machine

- 4.1 After use
- 4.2 Transport
- 4.3 Storage
- 4.4 Accessory and tool storage
- 4.5 Recycling the machine

### 5. Maintenance

- 5.1 Regular servicing and inspection
- 5.2 Maintenance

### 6. Further information

- 6.1 EU Declaration of conformity
- 6.2 Specifications

# 1. Safety instructions



This document contains safety information that is relevant to the appliance, along with a quick reference guide. Before starting up your machine for the first time, this instruction manual must be read through carefully. Save the instructions for later use.

## Further support

Further information on the appliance can be found on our website at [www.mirka.com](http://www.mirka.com). For further queries, please contact the Mirka service representative responsible for your country. See reverse of this document.

## 1.1 Symbols used to mark instructions



**DANGER**

Danger that leads directly to serious or irreversible injuries, or even death.



**WARNING**

Danger that can lead to serious injuries or even death.



**CAUTION**

Danger that can lead to minor injuries and damage.

## 1.2 Instructions for use

The appliance must:

- Only be used by persons who have been instructed in its correct usage and explicitly commissioned with the task of operating it.
- Only be operated under supervision.
- This appliance is not intended for use by persons (including children) with reduced physical, sensory or mental capabilities, or lack of experience and knowledge.
- Children must be supervised to make sure that they do not play with the appliance.
- Do not use any unsafe working methods.
- Never use the appliance without a filter.
- Switch off the appliance and disconnect the mains plug in the following situations:
  - Prior to cleaning and servicing
  - Prior to replacing components
  - Prior to changing over the appliance
  - If foam develops or liquid emerges

Besides the operating instructions and the binding accident prevention regulations valid in the country of use, observe recognised regulations for safety and proper use.

Before starting work, the operating staff must be informed about and trained in:

- use of the machine.
- risks associated with the material to be picked up.
- safe disposal of the picked-up material.

## 1.3 Purpose and intended use

This mobile dust extractor is designed, developed and rigorously tested to function efficiently and safely when properly maintained and used in accordance with the following instructions.

This machine is suitable for industrial use, for example at plants, construction sites and workshops. Accidents due to misuse can only be prevented by those using the machine.

READ AND FOLLOW ALL SAFETY INSTRUCTIONS.

Any other use is considered as improper use. The manufacturer accepts no liability for any damage resulting from such use. The risk for such use is borne solely by the user. Proper use also includes proper operation, servicing and repairs as specified by the manufacturer.

For **Dust Class L** machines the following applies:

The appliance is suitable for picking up dry, non-flammable dust and liquids, hazardous dust with OEL (Occupational Exposure Limit) values  $> 1 \text{ mg/m}^3$ .



Dust Class L (IEC 60335-2-69). Dust in this class has OEL values  $> 1 \text{ mg/m}^3$ . For machines intended for Dust Class L, the filter material has been tested. The maximum degree of permeability is 1% and there is no special requirement for disposal.

For dust extractors, ensure adequate air change rate L, when the exhaust air is returned to the room. Observe national regulations before use.

## 1.4 Electrical connection

- It is recommended that the machine should be connected via a residual current circuit breaker.
- Arrange the electrical parts (sockets, plugs and couplings) and lay down the extension lead so that the protection class is maintained.
- Connectors and couplings of power supply cords and extension leads must be watertight.

## 1.5 Extension lead

1. Only use the version of extension lead specified by the manufacturer, or one of a higher quality.
2. When using an extension lead, check the minimum cross-sections of the cable:

Cable length	Cross section $< 16 \text{ A}$	Cross section $< 25 \text{ A}$
$\leq 20 \text{ m}$	$1,5 \text{ mm}^2$	$2,5 \text{ mm}^2$
$20\text{--}50 \text{ m}$	$2,5 \text{ mm}^2$	$4,0 \text{ mm}^2$

## 1.6 Warranty

Our general conditions of business are applicable with regard to the warranty. Unauthorised modifications to the appliance, the use of incorrect brushes and use of the appliance in a way other than for the intended purpose exempt the manufacturer from any liability for the resulting damage.

## 1.7 Important warnings



### WARNING

- To reduce the risk of fire, electric shock, or injury, please read and follow all safety instructions and caution markings before use. This machine is designed to be safe when used for cleaning functions as specified. Should damage occur to electrical or mechanical parts, the machine and/or accessory should be repaired by a competent service centre or the manufacturer before use in order to avoid further damage to the machine or physical injury to the user.
- Do not leave the machine when it is plugged in. Unplug from the socket when not in use and before maintenance.

- Do not use with damaged cord or plug. To unplug, grasp the plug, not the cord. Do not handle plug or machine with wet hands. Turn off all controls before unplugging.
- Do not pull or carry by cord, use cord as a handle, close a door on cord, or pull cord around sharp edges or corners. Do not run machine over cord. Keep cord away from heated surfaces.
- Keep hair, loose clothing, fingers and all parts of the body away from openings and moving parts. Do not put any objects into openings or use with opening blocked. Keep openings free of dust, lint, hair, and anything else that could reduce the flow of air.
- Do not use in outside areas at low temperature.
- Do not use to pick up flammable or combustible liquids such as gasoline, or use in areas where they may be present.
- Do not pick up anything that is burning or smoking, such as cigarettes, matches or hot ashes.
- Use extra care when cleaning on stairs.
- Do not use unless filters are fitted.
- If the machine is not working properly or has been dropped, damaged, left outdoors, or dropped into water, return it to a service centre or dealer.
- If foam or liquid escapes from the machine, switch off immediately.
- The machine may not be used as a water pump. The machine is intended for vacuuming air and water mixtures.
- Connect the machine to a properly earthed mains supply. The socket outlet and the extension cable must have an operative protective conductor.
- Provide for good ventilation at the work place.
- Do not use the machine as a ladder or step ladder. The machine can tip over and become damaged. Danger of injury.
- Only use the socket outlet on the machine for purposes specified in the instructions.
- Outdoor use of the appliance must be limited to occasional use.

## 2. Risks

### 2.1 Electrical components



#### **DANGER**

The upper section of the machine contains live components. Contact with live components leads to serious or even fatal injuries. Never spray water on to the upper section of the machine.

## DANGER

Electric shock due to faulty mains connecting lead. Touching a faulty mains connecting lead can result in serious or even fatal injuries.

- Do not damage the mains power lead (e.g. by driving over it, pulling or crushing it).
- Regularly check whether the power cord is damaged or shows signs of ageing.
- If the electric cable is damaged, it must be replaced by an authorized Mirka distributor or similar qualified person in order to avoid a hazard.
- In no circumstances should the power supply cord be wrapped around fingers or any part of the operator.

### 2.2 Hazardous dust

## WARNING

Hazardous materials. Vacuuming up hazardous materials can lead to serious or even fatal injuries. The following materials must not be picked up by the machine:

- hot materials (burning cigarettes, hot ash, etc.)
- flammable, explosive, corrosive liquids (e.g. petrol, solvents, acids, alkalis, etc.)
- flammable, explosive dust (e.g. magnesium or aluminium dust, etc.)

### 2.3 Spare parts and accessories

## CAUTION

**Spare parts and accessories.**

The use of non-genuine spare parts, brushes and accessories can impair the safety and/or function of the appliance. Only use original spare parts and accessories from Mirka. Spare parts that can affect the health and safety of the operator and/or function of the appliance, are specified below.

Description	Mirka code
Filter element	8999100411
Fleece filter bag (5 pcs)	8999100211
Disposal bag (5 pcs)	8999110311
Motor cooling filter	8999110111
Motor cooling filter PET	8999110211
Case fastening accessory	8999110411
Pneumatic box 230 V	8999101011

### 2.4 In explosive or inflammable atmosphere

## CAUTION

This machine is not suitable for use in explosive or inflammable atmospheres or where such atmospheres are likely to be produced by the presence of volatile liquid or inflammable gas or vapour.

### 3. Control / Operation



**CAUTION**

Damage due to unsuitable mains voltage. The appliance can be damaged as a result of being connected to an unsuitable mains voltage.

- Ensure that the voltage shown on the rating plate corresponds to the voltage of the local mains power supply.

#### 3.1 Starting and operating the machine

Check that the electrical switch is switched off (in position 0). Check that suitable filters are installed in the machine. Then connect the suction hose into the suction inlet on the machine by pushing the hose forward until it fits firmly into the inlet. When used for dust extraction together with a dust-producing tool, connect the end of the suction hose using an appropriate adapter. Connect the plug into a proper electrical outlet. Put the electrical switch into position I in order to start the motor.

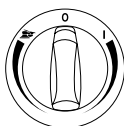

**Turn to I:** Activate the dust extractor.

**Turn clockwise** for speed control.

**Turn to 0:** Stop the dust extractor.

**Turn to sander:** Activate Auto-On/Off.

**Operation** – turn counter-clockwise for speed control.

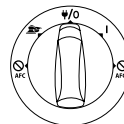

**Turn to I:** Activate the dust extractor.

**Turn to ψ/0:** Stop the dust extractor. Permanent power on socket.

**Turn to I:** Activate Auto-On/Off operation.

**Turn to I + AFC Off:** Activate the dust extractor with deactivated Auto Filter Cleaning.

**Turn to sander + Off:** Activate Auto-On/Off operation with deactivated Auto Filter Cleaning.

**Speed control operation** on separate rotary knob.

#### 3.2 Auto-On / Off socket outlet for power tools



**CAUTION**

##### Appliance socket

The appliance socket is designed for electrical auxiliary equipment; see technical data for reference.

- Prior to plugging in an appliance, always switch off the machine and the appliance that is to be connected.
- Read the operating instructions for the appliance to be connected and observe the safety notes contained in these.

An earthed appliance socket is integrated in the machine. An external power tool can be connected there. The socket has a 5 Amp thermal fuse to protect the machine against overload. If the power consumption gets too high the thermal fuse activates and cut off the power on the socket outlet. The thermal fuse can be deactivated again by pressing the knob. The socket features permanent power on when the switch is set to the ψ/0 position, i.e. the machine can be used as an extension cord.

In position , the machine can be switched on and off from the connected power tool.

Dirt is picked up from the source of dust immediately. To comply with regulations, only approved dust-producing tools should be connected.

The maximum power consumption of the connected electrical appliance is stated in the "Specifications" section.

Before turning the switch to position , ensure that the tool connected to the appliance socket is switched off.

#### 3.3 Push & Clean

The "PC" machine is equipped with a semiautomatic filter cleaning system, Push & Clean. The filter cleaning system must be actuated when the suction performance starts to fade. Regular use of the filter cleaning feature maintains suction performance and increases the lifetime of the filter. For instructions, see the quick reference guide.



### 3.4 AFC – Auto Filter Cleaning

The "AFC" machine is equipped with an automatic filter cleaning system, Auto Filter Cleaning. A frequent cleaning cycle will automatically run during operation to ensure that suction performance is always at its best.

If suction performance decreases or in very dusty applications, a manual filter cleaning operation is recommended:

- Switch off the machine.
- Close the nozzles or suction hose opening with the palm of your hand.
- Turn the switch to position "I" and let the machine operate at full speed for approx. 10 seconds with the suction hose opening closed.

If suction power is still reduced take out the filter and clean it mechanically or replace the filter. For certain applications, such as wet pick-up, it is recommended to turn off the Auto Filter Cleaning system. For details see chapter 3.1.

### 3.5 Antistatic connection



**CAUTION**

The machine is equipped with an antistatic system to discharge any static electricity that may develop during dust pick-up.

The antistatic system is located in the front part of the motor top and creates an earth ground connection to the inlet fitting of the container. For correct operation, the use of an electrically conductive or antistatic suction hose is recommended. When inserting the optional disposal bag make sure the antistatic connection is maintained.

### 3.6 Motor cooling filter

To protect the electronics and motor, the machine is equipped with a motor cooling filter. Clean the motor cooling filter regularly.

For areas with a high concentration of fine dust in the surrounding air it is recommended to equip the machine with an optional motor cooling filter PET to prevent dust from settling inside the air channels and motor. Contact your local sales representative.



**CAUTION**

If the motor cooling filter is clogged by dust the overload protection switch in the motor may be tripped. If this happens, switch off the machine, clean the motor cooling filter and allow machine to cool for approx. 5 minutes.

### 3.7 Wet pick-up



**CAUTION**

The machine is equipped with a water level limit system which shuts off the machine when the maximum liquid level is reached. When this occurs, switch off the machine. Disconnect the machine from the socket and empty the container. Never pick up liquids without the water level limit system and filter in place.

#### Picking up liquids

- Do not pick up flammable liquids.
- Before liquids are picked up, always remove the filter bag/disposal bag and check that the water level limit works properly.
- If foam appears, stop work immediately and empty the container.
- Clean the water level limiting device regularly and check for signs of damage.

Before emptying the container, unplug the machine. Disconnect the hose from the inlet by pulling out the hose. Release the container clamps by pulling them outwards so that the motor top is released. Lift the motor top off the container. Always empty and clean the container and water level limit system after picking up liquids.

Empty by tilting the container backwards or sideways and pour the liquid into a floor drain or similar. Refit the motor top on the container. Secure the motor top with the container clamps. Sudden movements can accidentally trigger the water level limiting device. Should this happen; turn off the machine and wait for 3 seconds to reset the device. Continue to operate the machine afterwards.

### 3.8 Dry pick-up



**CAUTION**

Picking up environmentally hazardous materials. Materials picked up can present a hazard to the environment.

- Dispose of the dirt in accordance with legal regulations.

Unplug the machine before emptying after dry pick-up. Release the container clamps by pulling them outwards so that the motor top is released. Lift the motor top off the container.

**Filter:** Check the filters. To clean the filter you can shake, brush or wash it. Wait until the filter is dry before re-starting dust pick-up.

**Dust bag:** Check bag to ensure the fill factor. Replace dust bag if necessary. Remove the old bag. The new bag is fitted by passing the cardboard piece with the rubber membrane through the vacuum inlet. Make sure that the rubber membrane passes the raised part of the vacuum inlet.

**After emptying:** Close motor top on the container and secure the motor top with the container clamps. Never pick up dry material without having a filter fitted in the machine. The suction efficiency of the machine depends on the size and quality of the filter and dust bag. You should therefore only use an original filter and dust bags.

## 4. After using the machine

### 4.1 After use

Unplug the machine from the socket when the machine is not in use. Wind up the cord starting from the machine. The power cord can be wound up around the motor top or the container, or hung from the hook provided, or some other fastener.

### 4.2 Transport

- Before transporting the machine, close all the container clamps.
- Do not tilt the machine if there are liquids in the container.
- Do not use a crane hook to lift the machine.
- Do not lift the machine by the trolley handle

### 4.3 Storage



**CAUTION**

Store the appliance in a dry place, protected from rain and frost. The machine must be stored indoors only.

### 4.4 Accessory and tool storage

For convenient transport and storage of accessories or tools, integrated rails are provided on the side of the machine, which allow fastening with straps or some other means. A flexible strap and hooks are included at the back of the machine for hanging the suction hose or mains cable. For instructions, see quick reference guide.

An optional case fastening accessory with attachment system can be installed on top of the machine for fastening of 2-point or 4-point storage cases. Unplug from the socket before installing the case fastening accessory.



**CAUTION**

Do not lift machine and case fastening accessory without ensuring that the storage case is safely installed. Note the weight and balance of the appliance in case of storage. Maximum weight of storage cases is 30 kg.

## 4.5 Recycling the machine

Make the old machine unusable.

1. Unplug the machine.
2. Cut the power cord.
3. Do not discard electrical appliances with regular household waste.



As specified in European Directive 2012/19/EU on old electrical and electronic appliances, used electrical goods must be collected separately and recycled ecologically.



## 5. Maintenance

### 5.1 Regular servicing and inspection

Regular servicing and inspection of your machine must be carried out by suitably qualified personnel in accordance with relevant legislation and regulations. In particular, electrical tests for earth continuity, insulation resistance, and condition of the flexible cord should be carried out frequently.

In the event of any defect, the machine **MUST** be withdrawn from service, completely checked and repaired by an authorized service technician. At least once a year, a Mirka technician or an instructed person must perform a technical inspection including filters, air tightness and control mechanisms.

### 5.2 Maintenance

Remove the plug from the socket before performing maintenance. Before using the machine make sure that the frequency and voltage shown on the rating plate correspond with the mains voltage.

The machine is designed for continuous heavy work. Depending on the number of running hours – the dust filter should be renewed. Keep the machine clean with a dry cloth, and a small amount of spray polish.

During maintenance and cleaning, handle the machine in such a manner that there is no danger to maintenance staff or other persons. In the maintenance area:

- Use filtered compulsory ventilation.
- Wear protective clothing.
- Clean the maintenance area so that no harmful substances get into the surroundings.



During maintenance and repair work all contaminated parts that cannot be cleaned satisfactorily must be:

- Packed in well-sealed bags.
- Disposed of in a manner that complies with valid regulations for such waste removal.

For details of after sales service, contact your dealer or Mirka service representative responsible for your country. See reverse of this document.

## 6. Further information

### 6.1 Declaration of conformity

We hereby declare that the machine described below complies with the relevant basic safety and health requirements of the EU Directives, both in its basic design and construction as well as in the version put into circulation by us. This declaration is not valid if the machine is modified without our prior approval.			
<b>Product:</b> Mirka® Dust Extractor <b>Type:</b> 1230 L			
<b>Relevant EU directives:</b> Machinery Directive 2006/42/EU, EMC Directive 2014/30/EU, RoHS Directive 2011/65/EU + 2015/863/EU			
<b>Applied standards:</b> EN 60335-1:2012 + A11:2014, EN 60335-2-69:2012, EN 55014-1:2017, EN 55014-2:2015, EN 61000-3-2:2014, EN 61000-3-3:2013, EN 50581:2012			
Authorized documentation representative:			
Jeppo 15.04.2020 Place and date of issue	<b>MIRKA</b> Company	 Stefan Sjöberg, CEO	

### 6.2 Specifications

#### Technical data

Mirka® Dust Extractor 1230 L		PC • EU	AFC • EU	PC • GB	AFC • CH/AU/NZ	PC • AU/NZ
Possible voltage	V	220–240	220–240	220–240	220–240	220–240
Power P <sub>IEC</sub>	W	1200	1200	1200	1200	1200
Connected load for appliance socket	W	2400	2400	1750	1100	1100
Mains frequency	Hz	50/60	50/60	50/60	50/60	50/60
Fuse	A	16	16	13	10	10
Protection grade (moist, dust)	A	IPX4	IPX4	IPX4	IPX4	IPX4
Protection class (electrical)	A	I	I	I	I	I
Max. airflow*	l/s	75	75	75	75	75
	m <sup>3</sup> /h	270	270	270	270	270
	CFM	159	159	159	159	159
Max. vacuum	kPa	25	25	25	25	25
	hPa	250	250	250	250	250
	in <sub>H<sub>2</sub>O</sub>	100	100	100	100	100
Sound pressure level L <sub>pA</sub> (IEC 60335-2-69)	dB(A)	68 ± 2	68 ± 2	68 ± 2	68 ± 2	68 ± 2
Working sound level	dB(A)	60 ± 2	60 ± 2	60 ± 2	60 ± 2	60 ± 2
Vibration ISO 5349 a <sub>h</sub>	m/s <sup>2</sup>	≤ 2,5	≤ 2,5	≤ 2,5	≤ 2,5	≤ 2,5
Weight	kg	14,5	14,5	14,5	14,5	14,5
	lb	31,9	31,9	31,9	31,9	31,9
Filter surface area	m <sup>2</sup>	0,5	0,5	0,5	0,5	0,5
Dust class		L	L	L	L	L

\* Measured at container

Specifications and details are subject to change without prior notice. Model range may vary between markets.

Nos reservamos el derecho a efectuar modificaciones en este manual sin previa notificación.

## Elementos funcionales

- 1 Asa
- 2 Posiciones de los accesorios
- 3 Pestillos del depósito
- 4 Rueda
- 5 Depósito
- 6 Herraje de entrada
- 7 Interruptor
- 8 Control de velocidad
- 9 Enchufe del aparato
- 10 Botón de limpieza del filtro (Push & Clean)
- 11 Gancho para la manguera

## Guía rápida de referencia gráfica

La guía rápida de referencia gráfica ha sido diseñada para ayudarle a poner en marcha, operar y almacenar la unidad. La guía se divide en cuatro secciones que están representadas por símbolos:

### Antes de empezar

¡LEA EL MANUAL DE INSTRUCCIONES ANTES DE UTILIZARLA!

### Conexión de los dispositivos eléctricos

**E** Adaptación de la herramienta eléctrica

### Control / Funcionamiento

- A** PC – Sistema Push & Clean de limpieza del filtro
- B** AFC – Sistema de limpieza automática del filtro
- C** Almacenamiento del cable y la manguera
- D** Accesorio para apretar la carcasa

### Mantenimiento

- F** Sustitución de la bolsa de filtro
- G** Sustitución del filtro
- H** Limpieza del filtro de refrigeración del motor
- I** Limpieza de las juntas y el flotador

## Contenido

### 1. Instrucciones de seguridad

- 1.1 Símbolos empleados para indicar las instrucciones
- 1.2 Instrucciones de uso
- 1.3 Propósito y uso previsto
- 1.4 Conexión eléctrica
- 1.5 Alargador
- 1.6 Garantía
- 1.7 Advertencias importantes

### 2. Riesgos

- 2.1 Componentes eléctricos
- 2.2 Polvo peligroso
- 2.3 Piezas de repuesto y accesorios
- 2.4 Atmósferas explosivas o inflamables

### 3. Control / Funcionamiento

- 3.1 Puesta en marcha y funcionamiento de la máquina
- 3.2 Toma de encendido/apagado automático para herramientas eléctricas
- 3.3 PC – Push & Clean
- 3.4 AFC – Limpieza automática del filtro
- 3.5 Conexión antiestática
- 3.6 Filtro de refrigeración del motor

3.7 Recogida en húmedo

3.8 Recogida en seco

### 4. Después de usar la máquina

- 4.1 Después de usar
- 4.2 Transporte
- 4.3 Almacenamiento
- 4.4 Almacenamiento de accesorios y herramientas
- 4.5 Reciclado de la máquina

### 5. Mantenimiento

- 5.1 Inspección y mantenimiento periódicos
- 5.2 Mantenimiento

### 6. Información adicional

- 6.1 Declaración de conformidad de la UE
- 6.2 Especificaciones

# 1. Instrucciones de seguridad



Este documento contiene información de seguridad importante para el aparato, junto con una guía de referencia rápida. Antes de utilizar la máquina por primera vez debe leer con atención este manual. Guarde las instrucciones para poder consultarlas.

## Asistencia adicional

Para encontrar más información sobre el aparato, visite nuestra página web en [www.mirka.com](http://www.mirka.com). Para cualquier consulta, póngase en contacto con el representante de servicio de Mirka de su país. Consulte el reverso de este documento.

## 1.1 Símbolos empleados para indicar las instrucciones



**PELIGRO**

Peligro que conduce directamente a lesiones graves o irreversibles, llegando a provocar la muerte.



**ADVERTENCIA**

Peligro que puede conducir a lesiones graves, llegando a provocar la muerte.



**PRECAUCIÓN**

Peligro que puede conducir a lesiones y daños menores.

## 1.2 Instrucciones de uso

El aparato debe:

- Ser utilizado solo por personas a las que se haya instruido sobre su uso correcto y se haya encargado de forma explícita la tarea de utilizarlo.
- Ser utilizado siempre bajo supervisión.
- Esta máquina no ha sido diseñada para ser usada por personas (incluidos niños) con las facultades físicas, sensoriales o mentales disminuidas, o bien con falta de experiencia y conocimiento.
- Debe vigilarse a los niños para asegurarse de que no jueguen con el aparato.
- No utilice métodos de trabajo no seguros.
- No utilice nunca el aparato sin filtro.
- Apague el aparato y desconecte el enchufe a la toma de corriente en las siguientes situaciones:
  - Antes de limpiarlo y realizar el mantenimiento
  - Antes de cambiar alguna de sus piezas
  - Antes de cambiar el aparato
  - Si se forma espuma o sale líquido

Además de las instrucciones de funcionamiento y de las normas aplicables de prevención de accidentes en el país de uso, debe aplicar las normas reconocidas sobre seguridad y uso adecuado.

Antes de empezar a trabajar, el personal técnico debe tener conocimientos y formación sobre:

- el uso de la máquina.
- los riesgos asociados con el material que se va a recoger.
- la eliminación segura del material recogido.

## 1.3 Propósito y uso previsto

El extractor de polvo móvil ha sido diseñado, desarrollado y testado rigurosamente para funcionar de manera eficaz y segura cuando su mantenimiento es correcto y se utiliza de acuerdo con las siguientes instrucciones.

Esta máquina es apta para usos comerciales, como por ejemplo en plantas, obras de construcción y talleres.

Los accidentes debidos a un uso incorrecto solo podrán ser evitados por quienes estén utilizando la máquina. LEA Y SIGA LAS INSTRUCCIONES DE SEGURIDAD.

Cualquier otro uso se considerará uso indebido. El fabricante no se responsabiliza de los daños causados por dicho uso. El riesgo derivado de dicho uso será asumido únicamente por el usuario. El uso adecuado incluye también una operación correcta y realizar el mantenimiento y las reparaciones conforme a las especificaciones del fabricante.

Para máquinas de **Polvo de Clase L** es aplicable lo siguiente:

El aparato es adecuado para recoger polvo seco no inflamable y líquidos, polvo peligroso con valores LEO (Límite de Exposición Ocupacional) > 1 mg/m<sup>3</sup>.



Polvo de Clase L (IEC 60335-2-69). El polvo de esta clase tiene valores LEO > 1 mg/m<sup>3</sup>. Para máquinas pensadas para Polvo de Clase L, se ha testado el material del filtro. El máximo grado de permeabilidad es del 1%, y no existen requisitos especiales para su eliminación.

Para extractores de polvo, se debe garantizar una tasa adecuada de cambio de aire L en el momento en que el aire de salida vuelve a la habitación. Tenga en cuenta las normativas nacionales antes de usar.

## 1.4 Conexión eléctrica

- Se recomienda conectar la máquina mediante un interruptor diferencial de corriente residual.
- Disponga las piezas eléctricas (enchufes, conexiones y acoplamientos) y extienda el alargador para garantizar que se mantiene el aislamiento.
- Los conectores y acoplamientos de los cables de alimentación y los alargadores deben ser herméticos.

## 1.5 Alargador

1. Utilice únicamente un tipo de cable alargador especificado por el fabricante, o bien uno de calidad superior.
2. Cuando utilice un alargador, compruebe las secciones transversales mínimas del cable:

Longitud del cable	Sección transversal < 16 A	Sección transversal < 25 A
≤ 20 m	1,5 mm <sup>2</sup>	2,5 mm <sup>2</sup>
20–50 m	2,5 mm <sup>2</sup>	4,0 mm <sup>2</sup>

## 1.6 Garantía

Todas nuestras condiciones comerciales generales son aplicables con respecto a la garantía. Toda modificación no autorizada del aparato, el uso de cepillos no adecuados y el uso del aparato de cualquier forma distinta a su finalidad, eximen al fabricante de cualquier responsabilidad por los daños causados.

## 1.7 Advertencias importantes



### ADVERTENCIA

- Para reducir el riesgo de incendios, descargas eléctricas o lesiones, lea y siga todas las instrucciones de seguridad y las indicaciones de precaución antes de su uso. Esta máquina ha sido diseñada para ser segura cuando se usa para limpiar según lo especificado. En caso de producirse daños en las piezas eléctricas o mecánicas, la máquina y/o sus accesorios deberán ser reparados por un servicio técnico cualificado o por el fabricante antes de volver a utilizarse, evitando así daños a la máquina o lesiones al usuario.

- No abandone la máquina cuando esta esté enchufada. Desconéctela cuando no se esté usando y antes de realizar su mantenimiento.
- No la utilice si el cable o el enchufe están dañados. Para desenchufar, sujete el enchufe, no el cable. No toque el enchufe ni la máquina con las manos mojadas. Apague todos los controles antes de desenchufar.
- No tire del cable ni transporte el aparato tirando de él, ni use el cable como asa, ni cierre una puerta sobre el cable ni lo exponga a bordes o esquinas afiladas. No pase la máquina por encima del cable. Mantenga el cable alejado de superficies calientes.
- Mantenga el cabello, la ropa suelta, los dedos y todas las partes del cuerpo alejados de las aberturas y partes móviles. No coloque ningún objeto en las aberturas ni use el aparato con la abertura bloqueada. Mantenga las aberturas libres de polvo, pelusas, pelo o cualquier objeto que pueda reducir el flujo de aire.
- No utilice el aparato en el exterior a bajas temperaturas.
- No lo utilice para recoger líquidos inflamables o combustibles tales como gasolina, ni en áreas donde puedan estar presentes.
- No recoja nada que se esté quemando o desprenda humo, como cigarrillos, cerillas o cenizas calientes.
- Tenga especial cuidado al limpiar sobre una escalera.
- No utilice el aparato sin los filtros instalados.
- Si la máquina no funciona correctamente o se ha caído, dañado, dejado en el exterior o caído al agua, envíelo a un centro de servicio técnico o a su distribuidor.
- Si hay un escape de espuma o líquido de la máquina, apáguela inmediatamente.
- La máquina no puede utilizarse como una bomba de agua.  
Ha sido diseñada para aspirar mezclas de aire y agua.
- Conecte la máquina a una fuente de alimentación con toma a tierra. La toma de corriente y el alargador deben tener un conductor de protección en funcionamiento.
- Disponga de buena ventilación en el lugar de trabajo.
- No utilice la máquina como escalera. La máquina podría volcar y sufrir daños. Peligro de lesiones.
- Utilice únicamente la toma de corriente en la máquina para los fines especificados en las instrucciones.
- El uso de la máquina en exteriores debe limitarse a usos ocasionales.

## 2. Riesgos

### 2.1 Componentes eléctricos



#### **PELIGRO**

La sección superior de la máquina contiene componentes activos. El contacto con



componentes bajo tensión puede ocasionar lesiones graves o incluso mortales. No salpique de agua la parte superior de la máquina.



## PELIGRO

Puede producirse electrocución por una mala conexión. Tocar un cable eléctrico defectuoso puede provocar lesiones graves o incluso mortales.

- Procure no dañar el cable de alimentación (p. ej., pasando por encima, tirando de él o aplastándolo).
- Compruebe regularmente si el cable de alimentación eléctrica está dañado o presenta signos de envejecimiento.
- Si el cable eléctrico está dañado, debe ser sustituido por un distribuidor autorizado de Mirka o una persona con cualificación similar para evitar cualquier peligro.
- En ningún caso debe dejarse que el cable de alimentación envuelva los dedos de las manos ni cualquier otra parte del cuerpo del usuario.

## 2.2 Polvo peligroso



## ADVERTENCIA

Materiales peligrosos. El aspirado de materiales peligrosos puede causar lesiones graves e incluso mortales. Con esta máquina no deben recogerse los siguientes materiales:

- materiales calientes (cigarros encendidos, cenizas calientes, etc.)
- líquidos inflamables, explosivos o corrosivos (como petróleo, disolventes, ácidos, álcalis, etc.)
- polvo inflamable o explosivo (p.ej., magnesio o polvo de aluminio, etc.)

## 2.3 Piezas de repuesto y accesorios



## PRECAUCIÓN

**Piezas de repuesto y accesorios.**

El uso de repuestos, cepillos y accesorios no originales puede comprometer la seguridad del aparato.

Utilice solo piezas de repuesto y accesorios originales de Mirka. A continuación se especifican las piezas de repuesto que pueden afectar a la salud y la seguridad del usuario y/o al funcionamiento del aparato.

Descripción	Código de Mirka
Elemento de filtro	8999100411
Bolsa de filtro de lana (5 piezas)	8999100211
Bolsa de eliminación de residuos (5 piezas)	8999110311
Filtro de refrigeración del motor	8999110111
Filtro PET de refrigeración del motor	8999110211
Accesorio para apretar la carcasa	8999110411
Caja neumática 230 V	8999101011

## 2.4 En atmósferas explosivas o inflamables



**PRECAUCIÓN**

Esta máquina no es adecuada para uso en atmósferas explosivas o inflamables, o donde la atmósfera pueda provenir de la presencia de líquidos volátiles o gases o vapores inflamables.

## 3. Control / Funcionamiento



**PRECAUCIÓN**

Daños debidos a una tensión de alimentación incorrecta. El aparato puede resultar dañado como consecuencia de estar conectado a una tensión inadecuada.

- Asegúrese de que la tensión que aparece en la placa indicadora se corresponde con la de la fuente de alimentación.

### 3.1 Puesta en marcha y funcionamiento de la máquina

Compruebe que el interruptor eléctrico está apagado (en la posición 0). Compruebe que la máquina tiene instalados unos filtros adecuados. A continuación, conecte la manguera de aspirado en la boca de aspirado de la máquina llevando el tubo flexible hacia adelante hasta que quede firmemente encajado en la entrada. Cuando utilice el aparato para extraer polvo junto con una herramienta que produzca polvo, conecte el extremo de la manguera de aspirado utilizando un adaptador adecuado. Conecte el enchufe a una toma de corriente adecuada. Coloque el interruptor eléctrico en la posición I para poner en marcha el motor.

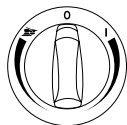

**Gire hacia la posición I:** Activará el extractor de polvo.

**Gire en el sentido de las agujas del reloj** para controlar la velocidad.

**Gire hacia la posición 0:** Detendrá el extractor de polvo.

**Gire hacia la posición de lijadora:** Activará la función de encendido/apagado automático.

**Funcionamiento** – gire en el sentido de las agujas del reloj para controlar la velocidad.

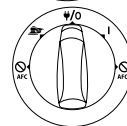

**Gire hacia la posición I:** Activará el extractor de polvo.

**Gire hacia la posición W/O:** Detendrá el extractor de polvo. El enchufe debe recibir alimentación permanente.

**Gire hacia la posición I:** Activará el encendido/apagado automático.

**Gire hacia la posición I + AFC Off:** Activará el extractor de polvo con la limpieza automática del filtro desactivada.

**Gire hacia la posición de lijadora + Off:** Activará el encendido/apagado automático con la limpieza automática del filtro desactivada.

**Funcionamiento del control de velocidad** con el mando giratorio por separado.

### 3.2 Toma de encendido/apagado automático para herramientas eléctricas



**PRECAUCIÓN**

#### Enchufe del aparato

La toma del aparato ha sido diseñada para equipos auxiliares eléctricos; ver datos técnicos de referencia.

- Antes de conectar un aparato, apague siempre la máquina y el aparato que se va a conectar.
- Lea las instrucciones de uso del aparato que se va a conectar y las indicaciones de seguridad.

La máquina incluye una toma de corriente con toma a tierra. En ella se puede conectar una herramienta eléctrica. La toma de corriente tiene un interruptor térmico de 5 A para proteger a la máquina de una posible sobrecarga. Si el consumo de energía es demasiado elevado, se activa el interruptor térmico y se interrumpe la llegada de energía a la toma de corriente. El interruptor térmico se puede desactivar de nuevo pulsando el botón. La toma dispone de alimentación permanente cuando el interruptor eléctrico está en la posición W/O, es decir, la máquina se puede utilizar como cable de extensión.

En la posición , la máquina se puede conectar y desconectar de la herramienta eléctrica conectada.

La suciedad se recogerá inmediatamente de la fuente de polvo. Para cumplir con las normativas, solamente se deben conectar herramientas aprobadas que produzcan polvo.

El consumo máximo de energía del dispositivo eléctrico conectado se indica en la sección "Especificaciones".

Antes de poner el interruptor en la posición , asegúrese de que la herramienta conectada a la toma del aspirador está apagada.

### 3.3 Push & Clean

La máquina "PC" viene equipada con un sistema semiautomático de limpieza del filtro: Push & Clean. Cuando el aspirado empieza a bajar de intensidad se debe poner en marcha el sistema de limpieza del filtro. El uso regular de la limpieza del filtro mantiene el nivel de aspirado y prolonga el ciclo de vida del filtro. Consulte la guía de referencia rápida para ver las instrucciones.

### 3.4 AFC – Limpieza automática del filtro

La máquina "PC" viene equipada con un sistema automático de limpieza del filtro: Auto Filter Cleaning. Durante el funcionamiento se pondrá en marcha un ciclo de limpieza frecuente para garantizar que el aspirado siempre se realiza al máximo.

Si el aspirado baja de intensidad, o bien en aplicaciones de mucho polvo, se recomienda una operación manual de limpieza del filtro:

- Apague la máquina.
- Cierre las boquillas o la abertura de la manguera de aspirado con la palma de la mano.
- Gire el interruptor hacia la posición "I" y deje que la máquina funcione a la máxima velocidad durante unos 10 segundos, con la abertura de la manguera de aspirado cerrada.

Si la potencia de aspirado sigue sin ser la habitual, retire el filtro y límpielo mecánicamente, o bien reemplácelo. Para ciertas aplicaciones, como la recogida en mojado, se recomienda apagar el sistema de limpieza automática del filtro. Para más información, consulte el capítulo 3.1.

### 3.5 Conexión antiestática



#### PRECAUCIÓN

La máquina viene equipada con un sistema antiestático para descargar la electricidad que haya podido generarse durante la recogida de polvo.

El sistema antiestático se coloca en la parte frontal de la parte superior del motor y crea una conexión a tierra con la toma del depósito. Para un funcionamiento apropiado se recomienda el uso de una manguera de aspirado eléctricamente conductora o antiestática. Al insertar la bolsa opcional de residuos, compruebe que se mantiene la conexión antiestática.

### 3.6 Filtro de refrigeración del motor

Para proteger la electrónica y el motor, la máquina viene equipada con un filtro de refrigeración del motor. Limpie con regularidad el filtro de refrigeración del motor.

Para zonas con una alta concentración de polvo fino en el aire circundante se recomienda equipar la máquina con un filtro PET opcional de refrigeración del motor para evitar que entre el polvo en los canales de aire y en el motor. Póngase en contacto con su representante comercial.



#### PRECAUCIÓN

Si el filtro de refrigeración del motor está obstruido por el polvo, se puede activar el interruptor de protección de sobrecarga del motor. En tal caso, apague la máquina, limpie el filtro de refrigeración del motor y deje que la máquina se enfríe durante unos 5 minutos.

### 3.7 Recogida en húmedo



#### PRECAUCIÓN

La máquina viene equipada con un limitador de nivel de agua que la apaga cuando se alcanza el nivel máximo de líquido. Cuando esto ocurra, apague la máquina. Desconecte la máquina de la toma y vacíe el depósito. Nunca recoja líquidos si no están colocados el limitador del nivel de agua y el filtro en su lugar.

#### Recogida de líquidos

- No recoja líquidos inflamables.
- Antes de recoger líquidos, retire siempre la bolsa de filtro/bolsa de residuos y compruebe que el limitador del nivel de agua funciona correctamente.
- Si se forma espuma, detenga la operación de inmediato y vacíe el depósito.
- Limpie con regularidad el dispositivo limitador del nivel de agua y compruebe si hay daños.

Antes de vaciar el depósito, desconecte la máquina. Desconecte la manguera de la toma tirando de la manguera. Suelte los pestillos tirando de ellos hacia fuera de modo que quede libre la tapa del motor. Levante la tapa del motor desde el depósito. Vacíe y limpie siempre el depósito y el limitador del nivel de agua después de recoger los líquidos.

Vacielo inclinando el depósito hacia atrás o hacia los lados y vierta el líquido en un desagüe en el suelo o similar. Vuelva a colocar la tapa del motor sobre el depósito. Fije la tapa del motor con los pestillos. Los movimientos repentinos pueden activar por error el limitador del nivel de agua. Si esto sucediera, apague la máquina y espere tres segundos para reiniciar el dispositivo. Continúe para seguir operando la máquina.

### 3.8 Recogida en seco



#### PRECAUCIÓN

Recogida de materiales peligrosos para el medio ambiente. Los materiales recogidos pueden suponer un peligro para el medio ambiente.

- Deseche los residuos según la normativa vigente.

Después de una recogida en seco, desenchufe la máquina antes de vaciar. Suelte los pestillos tirando de ellos hacia fuera de modo que quede libre la tapa del motor. Levante la tapa del motor desde el depósito.

**Filtro:** Compruebe los filtros. Para limpiar el filtro puede agitarlo, cepillarlo o lavarlo. Espere hasta que el filtro esté seco para volver a recoger el polvo.

**Bolsa de polvo:** Compruebe la bolsa para asegurar el factor de relleno. Sustituya la bolsa si es necesario. Retire la bolsa antigua. La nueva bolsa se inserta pasando el cartón con la membrana de goma a través de la toma de vacío. Asegúrese de que la membrana de goma atraviesa la parte alzada de la toma de vacío.

**Después de vaciar:** Cierre la tapa del motor y fije la tapa del motor con los pestillos. Nunca recoja material seco sin tener un filtro en la máquina. La eficacia de aspirado de la máquina depende del tamaño y la calidad del filtro y la bolsa de polvo. Por tanto, utilice solamente filtros y bolsas de polvo originales.

## 4. Después de usar la máquina

### 4.1 Después de usar

Retire el enchufe de la toma cuando la máquina no esté en uso. Enrolle el cable desde la máquina. El cable de alimentación puede enrollarse alrededor de la tapa del motor, en el depósito, colgarse del gancho que se incluye o de cualquier otra sujeción.

### 4.2 Transporte

- Antes de transportar la máquina, cierre todos los pestillos.
- No incline la máquina si hay líquido en el depósito de residuos.
- No utilice un gancho de grúa para levantar la máquina.
- No levante la máquina por el mango del carrito

### 4.3 Almacenamiento:



**PRECAUCIÓN**

Guarde el aparato en un lugar seco y protegido de la lluvia y las heladas. La máquina debe almacenarse únicamente en interiores.

### 4.4 Almacenamiento de accesorios y herramientas

Para un transporte y almacenamiento cómodos de accesorios o herramientas, la máquina dispone de raíles en el lateral que permiten la sujeción con correas u otros medios. En la parte posterior de la máquina se incluyen una correa flexible y ganchos para fijar la manguera de aspirado o el cable de red. Consulte la guía de referencia rápida para ver las instrucciones.

En la parte superior de la máquina se puede instalar un adaptador opcional con sistema de fijación para sujetar carcasas de almacenamiento de dos o cuatro puntos. Quite el conector eléctrico de la toma antes de instalar el accesorio de sujeción de la carcasa.



**PRECAUCIÓN**

No levante la máquina y el accesorio de sujeción de la carcasa sin haberse asegurado de que esta última está bien instalada. Tenga en cuenta el peso y el equilibrio del aparato en caso de almacenamiento. El peso máximo de la carcasa de almacenamiento es de 30 kg.

### 4.5 Reciclado de la máquina

Inutilice la máquina.

1. Desconecte la máquina.
2. Corte el cable de alimentación.
3. No deseche los aparatos eléctricos junto con los residuos domésticos.



Tal y como indica la directiva europea 2012/19/UE sobre aparatos eléctricos y electrónicos, los aparatos usados deben desecharse por separado y reciclarse de forma ecológica.



## 5. Mantenimiento

### 5.1 Inspección y mantenimiento periódicos

El mantenimiento y la inspección periódicos de su máquina los debe llevar a cabo personal cualificado de conformidad con la legislación y reglamentos pertinentes. En concreto, las pruebas del sistema eléctrico en cuanto a toma de tierra, resistencia de aislamiento y estado de los cables flexibles deben realizarse con frecuencia.

En caso de cualquier defecto, la máquina DEBE retirarse del servicio, revisarse por completo y ser reparada por servicio técnico autorizado. Al menos una vez al año, un técnico de Mirka o una persona con la formación adecuada debe realizar una inspección técnica que incluya filtros, estanqueidad y mecanismos de control.

### 5.2 Mantenimiento

Retire el enchufe de la toma antes de realizar el mantenimiento. Antes de usar la máquina, asegúrese de que la frecuencia y la tensión que se indican en la placa de características corresponden con la tensión de la red.

La máquina ha sido diseñada para funcionar de forma continua. El filtro de polvo debe renovarse en función de las horas de funcionamiento. Limpie la máquina con un paño seco y una pequeña cantidad de spray limpiador.

Durante el mantenimiento y la limpieza, maneje la máquina de manera que no haya peligro para el personal de mantenimiento u otras personas. En el área de mantenimiento:

- Utilice ventilación obligatoria filtrada.
- Utilice ropa protectora.
- Limpie el área de mantenimiento para que no haya fuga de sustancias peligrosas a su entorno.

Durante el mantenimiento y la reparación, todas las partes contaminadas que no pudieron limpiarse de manera satisfactoria deben:

- Embalsarse en bolsas selladas.
- Desecharse según la normativa vigente de eliminación de residuos.

Para más información sobre el servicio de posventa, póngase en contacto con su distribuidor o el representante de Mirka en su país. Consulte el reverso de este documento.

## 6. Información adicional

### 6.1 Declaración de conformidad

<p>Por la presente declaramos que la máquina descrita a continuación cumple los requisitos básicos de seguridad y sanidad de las directivas de la UE, tanto en su diseño básico y construcción como en la versión que hemos puesto en circulación. Esta declaración no será válida si la máquina ha sido modificada sin nuestro previo consentimiento.</p>			
<p><b>Producto:</b> Extractor de Polvo Mirka® <b>Tipo:</b> 1230 L</p>			
<p><b>Directivas relevantes de la UE:</b> Directiva sobre Maquinaria 2006/42/UE, Directiva EMC 2014/30/UE, Directiva RoHS 2011/65/UE + 2015/863/UE</p>			
<p><b>Estándares aplicables:</b> EN 60335-1:2012 + A11:2014, EN 60335-2-69:2012, EN 55014-1:2017, EN 55014-2:2015, EN 61000-3-2:2014, EN 61000-3-3:2013, EN 50581:2012</p>			
<p>Representante de documentación autorizado:</p>			
<p>Jeppo 15-4-2020</p> <p>Lugar y fecha de emisión</p>	<p><b>MIRKA</b></p> <p>Compañía</p>	 <p>Stefan Sjöberg, Director Ejecutivo</p>	

## 6.2 Especificaciones

### Datos técnicos

Extractor de Polvo 1230 L DE Mirka®		PC • UE	AFC • UE	PC • GB	AFC • CH/AU/NZ	PC • AU/NZ
Tensión posible	V	220–240	220–240	220–240	220–240	220–240
Potencia P <sub>IEC</sub>	W	1200	1200	1200	1200	1200
Conexión para la toma del aparato	W	2400	2400	1750	1100	1100
Frecuencia de corriente	Hz	5060	5060	5060	5060	5060
Fusible	A	16	16	13	10	10
Grado de protección (humedad, polvo)	A	IPX4	IPX4	IPX4	IPX4	IPX4
Clase de protección (eléctrica)	A	I	I	I	I	I
Máx. flujo de aire *	l/s	75	75	75	75	75
	m <sup>3</sup> /h	270	270	270	270	270
	CFM	159	159	159	159	159
Máx. al vacío	kPa	25	25	25	25	25
	hPa	250	250	250	250	250
	in <sub>H<sub>2</sub>O</sub>	100	100	100	100	100
Nivel de presión sonora L <sub>pA</sub> (IEC 60335-2-69)	dB(A)	68 ± 2	68 ± 2	68 ± 2	68 ± 2	68 ± 2
Nivel de sonido en funcionamiento	dB(A)	60 ± 2	60 ± 2	60 ± 2	60 ± 2	60 ± 2
Vibración ISO 5349 a <sub>h</sub>	m/s <sup>2</sup>	≤ 2,5	≤ 2,5	≤ 2,5	≤ 2,5	≤ 2,5
Peso	kg	14,5	14,5	14,5	14,5	14,5
	lb	31,9	31,9	31,9	31,9	31,9
Superficie del filtro	m <sup>2</sup>	0,5	0,5	0,5	0,5	0,5
Clase de polvo		L	L	L	L	L

\* Medido en el depósito

Las especificaciones y los datos están sujetos a cambios sin previa notificación.. La gama de modelo puede variar de un mercado a otro.

Meil on õigus etteteatamata selles juhendis muudatusi teha.

## Elemendid

- 1 Käepide
- 2 Tarvikute asendid
- 3 Mahuti sulgur
- 4 Ratas
- 5 Mahuti
- 6 Sisselaskeava liitmik
- 7 Lüüli
- 8 Kiirusjuhik
- 9 Tööriista ühenduspesa
- 10 Filtri puhastusnupp (Push & Clean)
- 11 Vooliku konks

## Piltidega kiirkasutusjuhend

Piltidega kiirkasutusjuhend õpetab teid seadet käivitama, sellega töötama ja seda hoiule panema. Juhend on jagatud neljaks osaks, mis on tähistatud järgmiste sümbolitega.

### Enne töö alustamist

LUGEGE KASUTUSJUHE ENNE SEADME KASUTAMIST  
LÄBI!

### Juhtimine/käitamine

- A** PC – Push & Clean filtri puhastamise süsteem
- B** AFC – automaatne filtri puhastamise süsteem
- C** Juhtme ja vooliku hoidik
- D** Kohvri kinnitustarvik

### Elektriseadmete ühendamine

- E** Elektriööriista ühendamine

### Hooldamine

- F** Filtrikoti vahetamine
- G** Filtri vahetamine
- H** Mootori jahutusfiltri puhastamine
- I** Tihendite ja ujuki puhastamine

## Sisukord

### 1. Ohutusjuhised

- 1.1 Kasutatavad sümbolid
- 1.2 Kasutusjuhend
- 1.3 Otstarbekohane kasutus
- 1.4 Elektriühendus
- 1.5 Pikendusjuhe
- 1.6 Garantii
- 1.7 Hoiatused

### 2. Ohud

- 2.1 Elektrilised komponendid
- 2.2 Ohtlik tolm
- 2.3 Varuosad ja tarvikud
- 2.4 Plahvatusohtlik või kergesti süttiv keskkond

### 3. Juhtimine/käitamine

- 3.1 Seadme käivitamine ja käitamine
- 3.2 Auto-On/Off pesa elektritööriistadele
- 3.3 PC – Push & Clean filtri puhastamise süsteem
- 3.4 AFC – automaatne filtri puhastamise süsteem
- 3.5 Antistaatiline ühendus
- 3.6 Mootori jahutusfilter
- 3.7 Märghuustus
- 3.8 Kuivpuhastus

### 4. Pärast seadme kasutamist

- 4.1 Pärast kasutamist
- 4.2 Transport
- 4.3 Hoiulepanek
- 4.4 Tarvikute ja tööriistade hoiulepanek
- 4.5 Seadme jäätmekäitlus

### 5. Hooldamine

- 5.1 Regulaarne hooldus ja ülevaatus
- 5.2 Hooldus

### 6. Lisateave

- 6.1 ELi vastavusdeklaratsioon
- 6.2 Tehnilised andmed



# 1. Ohutusjuhised



Dokument koosneb kiirkasutusjuhendist ja ohutusjuhistest. Lugege see enne seadme esmakordset kasutuselevõttu hoolikalt läbi. Hoidke dokument hilisema kasutamise tarbeks alles.

## Lisateave

Lisateavet seadme kohta leiate meie veebisaidilt [www.mirka.com](http://www.mirka.com). Täiendavate küsimuste korral võtke ühendust oma riigi Mirka müügiesindajaga. Vt tagaküljel.

## 1.1 Kasutatavad sümbolid



**OHT**

Oht, mis põhjustab otseselt tõsiseid või pöördumatuid vigastusi või isegi surma.



**HOIATUS**

Oht, mis võib põhjustada tõsiseid või pöördumatuid vigastusi või isegi surma.



**ETTEVAATUST**

Oht, mis võib põhjustada kergemaid vigastusi või kahju.

## 1.2 Kasutusjuhend

Pidage kinni järgmistest nõuetest.

- Seadet võivad kasutada üksnes isikud, keda on õpetatud seda korrektselt kasutama ja kellele see on tehtud sõnaselgelt ülesandeks.
- Seadet tohib kasutada ainult järelevalve all.
- Seade ei ole mõeldud kasutamiseks isikutele (k.a lapsed), kelle füüsilised, sensoorsed või vaimsed võimed on selleks ebapiisavad või kellel puuduvad vajalikud kogemused ja teadmised.
- Lapsi tuleb jälgida, et kindlustada, et nad ei mängi seadmega.
- Ärge kasutage ebaturvalisi töövähte.
- Ärge kasutage seadet kunagi ilma filtrita.
- Lülitage seade välja ja eemaldage toitejuhe järgmistes olukordades:
  - enne puhastamist ja hooldamist;
  - enne komponentide väljavahetamist;
  - enne tööriista vahetamist;
  - vahu tekkimise või vedeliku eraldumise korral.

Lisaks kasutusjuhendile ja kasutamisiirigi kohustuslikele õnnetuste vältimise eeskirjadele tuleb järgida ka tunnustatud ohutuse ja nõuetekohase kasutuse eeskirju.

Enne tööga alustamist peavad seadet kasutataval töötajatel olema teadmised ja väljaõpe järgmistes valdkondades:

- seadme kasutamine;
- kogutava ainega seotud ohud;
- kogutud aine ohutu jäätmekäitlus.

## 1.3 Otstarbekohane kasutus

Mobiilne tolmuimeja on projekteeritud, välja töötatud ja rangelt testitud ning see töötab tõhusalt ja ohutult juhul kui seadet hooldatakse ja kasutatakse juhiste järgi.

Seade on ette nähtud kommertskasutuseks, nt tehastes, ehitusplatsidel ja töökodades.

Valest kasutamisest tingitud õnnetusi saavad ära hoida ainult kasutajad ise.

**LUGEGE KÕIK OHUTUSJUHISEID LÄBI JA JÄRGIGE NEID!**

Mistahes muud kasutust loetakse mittedoetehohaseks kasutuseks. Tootja ei vastuta sellisest kasutusest põhjustatud kahjustuste eest. Sellisest kasutamisest tulenev risk lasub ainult kasutajal endal. Nõuetekohane kasutamine tähendab ka nõuetekohast käitamist, hooldamist ja parandamist, nagu on määratud tootja.

**Tolmuklassi L** seadmetele kehtib järgnev.

Seade sobib kuiva, mittesüttiva tolmu ja vedelike, OEL (Occupational Exposure Limit) väärtusega  $> 1 \text{ mg/m}^3$  ohtliku tolmu kogumiseks.



Tolmuklass L (IEC 60335-2-69). Tolmuklassi OEL väärtus  $> 1 \text{ mg/m}^3$ . Tolmuklassi L seadmete puhul on filtri materjali katsetatud. Maksimaalne läbilaskvus on 1% ning jäätmekäitluse erinõudeid ei kohaldata.

Tagage piisav õhuvahetuse kiirus L, kui väljuv õhk suunatakse tagasi ruumi. Enne kasutamist veenduge, et riiklike eeskirjade nõuded on täidetud.

## 1.4 Elektriühendus

- Soovitav on ühendada seade rikkevoolukaitselülitil abil.
- Hankige vajalikud elektrilised osad (pistikupesad, pistikud ja ühendused) ning pikendusjuhe, et oleks tagatud nõutud kaitseklass.
- Elektri- ja pikendusjuhtmete pistikud ja ühendused peavad olema veekindlad.

## 1.5 Pikendusjuhe

1. Kasutage vaid tootja poolt määratud või sellest paremate omadustega pikendusjuhet.
2. Pikendusjuhtme kasutamisel kontrollige selle minimaalset ristlõiget tabelist.

Juhtme pikkus	Ristlõige < 16 A	Ristlõige < 25 A
≤ 20 m	1,5 mm <sup>2</sup>	2,5 mm <sup>2</sup>
20–50 m	2,5 mm <sup>2</sup>	4,0 mm <sup>2</sup>

## 1.6 Garantii

Kehtib meie ettevõtte tavapärase garantii. Seadme omavoliline muutmine, valede harjade kasutamine ja seadme mittedoetehohane kasutamine vabastab tootja igasugusest vastutusest tekkinud kahju eest.

## 1.7 Hoiatused



- Selleks et vähendada tulekahju, elektrilöögi või vigastuse ohtu, lugege kõik ohutusjuhised ja ohumärgistused enne kasutamist läbi ning järgige neid. Seade on projekteeritud ohutuks kasutuseks ettenähtud puhastustööde tegemisel. Elektriliste ja mehaaniliste osade kahjustumise korral tuleb seade ja/või tarvik enne selle uuesti kasutamist remontida pädevas teeninduskeskuses või tootja juures, et vältida seadme edasist kahjustamist või kasutaja vigastamist.
- Ärge jätke vooluvõrku ühendatud seadet järelevalveta! Pärast kasutamist ja hoolduse ajaks tõmmake toitejuhe seinakontaktist välja.
- Ärge kasutage kahjustatud juhet ega pistikut. Juhtme eemaldamiseks seinakontaktist võtke kinni pistikust, mitte juhtmest. Ärge katsuge pistikut ega seadet märgade kätega.

Enne juhtme eemaldamist seinakontaktist lülitage kõik juhtseadised välja.

- Seadet ei tohi juhtmest sikutada ega kanda, selle juhete ei tohi käepidemena kasutada, jätta suletud ukse vahele, tõmmata üle teravate servade ega nurkade. Ärge laske masinal üle juhtme sõita. Vältige juhtme kokkupuudet kuumade pindadega.
  - Hoidke juuksed, hõljuvad riided, sõrmed ja muud kehaosad seadme avadest ja liikuvatest osadest eemal. Ärge pange avadesse mingeid esemeid ega kasutage seadet, kui mõni selle ava on blokeeritud. Hoidke avad puhtad tolmust, kiududest, juuksekarvadest ja muust, mis võiks õhuvoolu takistada.
  - Ärge kasutage seadet õues, kui temperatuur on madal.
  - Ärge kasutage seadet tuleohtlike ega kergestisüttivate vedelike kogumiseks, nagu bensiin, ega kohtades, kus selliseid vedelikke võib leiduda.
  - Ärge koguge seadmega midagi põlevat ega suitsevat, nt sigarette, tikke või kuuma tuhka.
  - Treppide puhastamisel olge eriti ettevaatlik.
  - Ärge kasutage seadet, kui sellele ei ole paigaldatud filtreid.
  - Kui seade ei tööta korralikult või see on maha või vette kukkunud, katki või õue unustatud, siis saatke see teeninduskeskuse või edasimüüja juurde hooldusse.
  - Kui seadmest eraldub vahtu või vedelikku, lülitage see kohe välja.
  - Ärge kasutage seadet veepumbana. Seade on mõeldud õhu ja vee segu kogumiseks.
  - Ühendage seade korralikult maandatud vooluvõrku. Pistikupesa ja pikendusjuhe peavad olema varustatud toimiva kaitsejuhiga.
  - Tagage töökohas hea ventilatsioon.
  - Ärge kasutage seadet redeli või treppredelina. See võib ümber minna ja kahjustuda.
- Vigastuste oht!**
- Kasutage seadme pistikupesa vaid juhistes kirjeldatud otstarbel.
  - Piirake seadme õues kasutamist üksnes erandjuhtudega.

## 2. Ohud

### 2.1 Elektrilised komponendid



Seadme ülemine osa sisaldab pingestatud osi. Kokkupuude nende osadega põhjustab raskeid või isegi surmavaid vigastusi. Ärge pritsige seadme ülemisele osale kunagi vett.



Elektrilöögi oht vigase elektrijuhtme tõttu. Vigase elektrijuhtme puudutamine võib põhjustada tõsiseid või isegi surmavaid vigastusi.

- Ärge vigastage elektrijuhtet (nt sõites sellest seadmega üle, seda tõmmates või muljudes).

- Kontrollige regulaarselt, kas elektrijuhe on töökorras või hakkab selle kasutusiga mööda saama.
- Kui elektrijuhe on kahjustunud, siis ohu vältimiseks peab selle välja vahetama volitatud Mirka edasimüüja või muu samalaadselt kvalifitseeritud isik.
- Mitte mingil juhul ei tohi elektrijuhet mähkida ümber sõrmede või muude kehaosade.

## 2.2 Ohtlik tolm



### HOIATUS

Ohtlikud ained. Ohtlike ainete kogumine võib põhjustada raskeid või isegi surmavaid vigastusi. Seadmega ei tohi koguda järgmisi aineid:

- kuumad ained (põlevad sigaretid, kuum tuhk jne);
- süttimisohhtlikud, plahvatusohhtlikud, agressiivsed vedelikud (nt bensiin, lahustid, happed, alused jne);
- süttimisohhtlik, plahvatusohhtlik tolm (nt magneesiumi- või alumiiniumitolm jne).

## 2.3 Varuosad ja tarvikud



### ETTEVAATUST

**Varuosad ja tarvikud.**

Mitteoriginaalsete varuosade, harjade või tarvikute kasutamine võib mõjutada seadme ohutust ja/või tööd. Kasutage ainult Mirka originaalvaruosi ja -tarvikuid. Varuosad, mis võivad mõjutada kasutaja tervist ja ohutust ja/või seadme tööd, on esitatud allpool.

Kirjeldus	Mirka kood
Filtrielement	8999100411
Fliisist filtrikotid (5 tk)	8999100211
Jäätmekotid (5 tk)	8999110311
Mootori jahutusfilter	8999110111
Mootori jahutusfiltri kassett	8999110211
Kohvri kinnitustarvik	8999110411
Suruõhukohver 230 V	8999101011

## 2.4 Plahvatusohhtlik või kergestisüttiv keskkond



### ETTEVAATUST

Seade ei sobi kasutamiseks plahvatusohhtlikes ega kergestisüttivates keskkondades või kohas, kus sellised tingimused võivad kergesti tekkida ebastabiilsete vedelike, süttivate gaaside või aurude olemasolu tõttu.

## 3. Juhtimine/käitamine



### ETTEVAATUST

Kahjustuse oht ebasobiva toitepinge tõttu. Seade võib saada kahjustusi ühendamisel ebasobiva toitepingega.

- Veenduge, et tüübiplaadil toodud pinge vastab kohaliku vooluvõrgu pingele.

### 3.1 Seadme käivitamine ja käitamine

Veenduge, et elektrilüliti on väljalülitatud (asendis 0). Kontrollige, kas vajalikud filtrid on paigaldatud. Seejärel ühendage imivoolik masina sisseimamisavas, lükates voolikut edasi, kuni see on jääb avas kindlalt paigale. Juhul, kui kasutate seadet tolmu kõrvaldamiseks seoses tolmu tootva tööriistaga, siis ühendage imivooliku ots asjakohase adapteriga. Ühendage pistik sobivasse pistikupessa. Keerake elektrilüliti mootori käivitamiseks asendisse I.

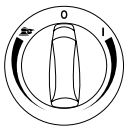

**Keerake asendisse I:** seade hakkab tööle.

**Keerake päripäeva,** et töökiirust määrata.

**Keerake asendisse 0:** seade seiskub.

**Keerake asendisse lihvimismasin:** seade lülitub automaatselt sisse ja välja.

**Toiming** – keerake päripäeva, et töökiirust määrata.

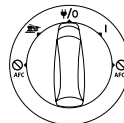

**Keerake asendisse I:** seade hakkab tööle.

**Keerake asendisse  $\Psi/0$ :** seade seiskub. Pideva toite pesa.

**Keerake asendisse I:** seade lülitub automaatselt sisse ja välja.

**Keerake asendisse I + AFC väljas:** seade hakkab tööle, kuid automaatne filtri puhastamine on välja lülitatud.

**Keerake asendisse lihvimismasin + väljas:** seade lülitub automaatselt sisse ja välja, kuid automaatne filtri puhastamine on välja lülitatud.

**Kiiruse juhtimine** eraldi pöördnupust.

### 3.2 Auto-On/Off pesa elektritööriistadele



**ETTEVAATUST**

#### Tööriista ühenduspesa

Seadme pistikupesa on mõeldud elektrilistele lisaseadmetele; vt tehnilisi andmeid.

- Enne tööriista ühendamist lülitage seade ja ühendatav tööriist välja.
- Lugege ühendatava seadme kasutusjuhend läbi ning järgige seal sisalduvaid ohutusjuhiseid.

Seadmes on integreeritud maandatud pistikupesa. Sinna on võimalik ühendada väline elektritööriist. Pistikupesas on 5-amprine ülevoolu kaitselüliti, mis kaitseb masinat ülekoormuse eest. Kui energiatarve läheb liiga suureks, aktiveerub ülevoolu kaitselüliti ja lülitab pistikupesa toite välja. Ülevoolu kaitselüliti saab lähtestamise nupu vajutamisega lähtestada. Kui elektrilüliti on asendis  $\Psi/0$ , siis varustatakse pistikupesa pidevalt vooluga, s.t et seadet saab kasutada pikendusjuhtmena.

Asendis  saab masina sisse ja välja lülitada ühendatud elektritööriistaga.

Mustus kogutakse tolmuallikast vahetult kokku. Eeskirjad näevad ette, et seadmega tohib ühendada vaid heaks kiidetud tolmu tekitavaid tööriistu.

Ühendatud elektritööriista maksimaalne voolutarbimine on näidatud peatükis „Tehnilised andmed“.

Enne lüliti keeramist asendisse  veenduge, et seadme pistikupesasse ühendatud tööriist on välja lülitatud.

### 3.3 Push & Clean filtri puhastamise süsteem

„PC“ seadmel on poolautomaatne filtri puhastamise süsteem, Push & Clean. Filtri puhastamise süsteemi tuleb kasutada hiljemalt siis, kui imamisvõimsus ei ole enam piisav. Regulaarne filtri puhastamise funktsiooni kasutamine säilitab seadme imamisvõimsuse ja pikendab filtri kasutusiga. Juhised leiata kiirkasutusjuhendist.

### 3.4 AFC – automaatne filtri puhastamise süsteem

„AFC“ seadmel on automaatne filtri puhastamise süsteem, Auto Filter Cleaning. Parima imamisvõimsuse tagamiseks töötab puhastussüsteem tihti ja automaatselt.

Imamisvõimsuse vähenemise korral või suures koguses tolmu kogumise korral on soovitatav kasutada käsitsi filtri puhastamise toimingut.

- Lülitage seade välja.
- Sulgege otsikud või imivooliku ava peopesaga.
- Keerake lüliti asendisse „I“ ja laske seadmel ligikaudu 10 sekundit täisvõimsusel töötada, imivooliku avaus olgu samal ajal suletud.

Kui imamisvõimsus on siiski väike, võtke filter välja ja puhastage seda mehaaniliselt või vahetage välja. Teatud kasutusotstarbe, nt märgpuhastuse korral on soovitatav lülitada automaatne filtri puhastamise süsteem välja. Vt üksikasju peatükist 3.1.

### 3.5 Antistaatiline ühendus



#### ETTEVAATUST

Seade on varustatud antistaatilise süsteemiga, mis vabastab tolmu kogumise ajal tekkida võiva staatilise elektri.

Antistaatiline süsteem on paigaldatud mootorikatte esiosale ja loob maandusühenduse mahuti sisselaskeliitmikuga. Nõuetekohaseks tööks on soovitatav kasutada elektrit juhtivat või antistaatiliselt imivoolikut. Valikulise ühekordselt kasutatava koti paigaldamisel veenduge, et säiliks antistaatiline ühendus.

### 3.6 Mootori jahutusfilter

Elektronikakomponentide ja mootori kaitsmiseks on seade varustatud mootori jahutusfiltriga. Puhastage jahutusfiltrit korrapäraselt.

Piirkondades, kus ümbritsevas õhus on suures koguses peent tolmu, on soovitatav varustada seade valikulise jahutusfiltri kassetiga, et hoida ära tolmu ladestumine õhukanalitesse ja mootorisse. Võtke ühendust oma kohaliku müügiesindajaga.



#### ETTEVAATUST

Kui jahutusfilter on tolmuga ummistunud, võib see aktiveerida mootori ülekoormuse kaitse lüliti. Kui see juhtub, lülitage seade välja, puhastage mootori jahutusfilter ja laske seadmel u 5 minutit jahtuda.

### 3.7 Märgpuhastus



#### ETTEVAATUST

Seade on varustatud veetaseme piiramise süsteemiga, mis seiskab selle maksimaalse vedeliku taseme saavutamisel. Sellisel juhul lülitage seade välja. Eemaldage seade seinakontaktist ja tühjendage mahuti. Ärge kunagi koguge vedelikku, kui veetaseme piiramise süsteemi ja filtrit ei ole paigaldatud.

#### Vedelike kogumine

- Ärge koguge tuleohtlikke vedelikke.
  - Enne vedelike kogumist eemaldage alati filtrikott/prügikott ja kontrollige, et veetaseme näidik töötab nõuetekohaselt.
  - Kui tekib vaht, tuleb seade viivitamata välja lülitada ja mahuti tühjendada.
  - Puhastage veetaseme piiramise seadet regulaarselt ja kontrollige, kas on märke selle kahjustumisest.
- Enne mahuti tühjendamist ühendage seade vooluvõrgust lahti. Ühendage voolik sisselaskevast lahti, tõmmates selle sealt välja. Vabastage mahuti sulgur, tõmmates seda väljapoole, nii et mootorikate tuleb lahti. Võtke mootorikate mahuti pealt ära. Pärast vedelike kogumist tuleb mahuti ja veetaseme piiramise süsteem alati tühjendada ja puhastada.

Mahuti tühjendamiseks kallutage seda tahapoole või küljele ning valage vedelik pörandas asuvasse äravooluauku vms. Pange mootorikate uuesti mahuti peale. Kinnitage mootorikate mahuti sulguriga. Äkilised liigutused võivad kogemata veetaseme piiramise seadme vabastada. Kui see juhtub, lülitage seade välja ja oodake 3 sekundit ja lähtestage. Jätkake seadmega töötamist.

### 3.8 Kuivpuhastus



#### ETTEVAATUST

Keskonnaohtliku aine kogumine Kogutud ained võivad olla keskkonnale ohtlikud.

- Kõrvaldage kogutud mustus vastavalt kehtivatele eeskirjadele.

Enne seadme tühjendamist ühendage see vooluvõrgust lahti. Vabastage mahuti sulgur, tõmmates seda väljapoole, nii et mootorikate tuleb lahti. Võtke mootorikate mahuti pealt ära.

**Filter:** kontrollige filtreid. Filtri puhastamiseks võite seda raputada, harjata või pesta. Oodake, kuni filter on kuiv, seejärel võite seadmega edasi töötada.

**Tolmukott:** kontrollige, et kott ei oleks täis. Vajaduse korral vahetage tolmukott välja. Eemaldage vana kott. Uue koti paigaldamiseks asetage kummimembraaniga papitükk sisselaskeava ette. Veenduge, et kummimembraan läheb sisselaskeava suurenevast osast üle.

**Pärast tühjendamist:** sulgege mootorikate ja kinnitage see mahuti sulguriga. Kui filtrit ei ole paigaldatud, ei tohi seadmega kuivpuhastust teha. Imuri tõhusus sõltub filtri ja tolmuoti suuruselt ja kvaliteedist. Seepärast kasutage ainult originaalfiltreid ja -tolmukotte.

## 4. Pärast seadme kasutamist

### 4.1 Pärast kasutamist

Kui te seadet ei kasuta, ühendage see pistikupesast lahti. Kerige juhe kokku, alustades seadme poolt. Elektrijuhtme võite kas kerida mootorikatte ümber või mahuti peale või panna konksu/kinnitite külge.

### 4.2 Transport

- Enne seadme transportimist sulgege kõik mahuti sulgurid.
- Ärge kallutage seadet, kui selle mahutis on vedelikku.
- Ärge tõstke seadet kraanakonksu abil.
- Ärge tõstke seadet tõstekäepidemest.

### 4.3 Hoiulepanek



ETTEVAATUST

Hoidke tööriista kuivas ning vihma ja külma eest kaitstud kohas. Seadet tohib hoida üksnes siseruumides.

### 4.4 Tarvikute ja tööriistade hoiulepanek

Tarvikute või tööriistade mugavaks transportimiseks ja hoiulepanekuks on seadme külje peal sooned, kuhu saab kinnitada kas nõõrid või muud kinnitustahendid. Imivooliku ja elektrijuhtme kinnitamiseks on seadme tagaosas olemas painduvad rihmad ja konksud. Juhised leiata kiirkasutusjuhendist.

Valikulise kohvri kinnitustarviku koos kinnitussüsteemiga saab paigaldada seadme peale, et kinnitada sellega kahest või neljast kohast hoiukohver. Enne kohvri kinnitustarviku paigaldamist tuleb elektripistik pistikupesast välja tõmmata.



ETTEVAATUST

Ärge tõstke seadet ega kohvri kinnitustarvikut veendumata, et hoiukohver on ohutult paigaldatud. Hoiulepanekul jälgige seadme kaalu ja tasakaalustatust. Hoiukohvri maksimaalne kaal on 30 kg.

### 4.5 Seadme jäätmekäitlus

Muutke vana seade kasutuskõlbmatuks.

1. Eemaldage seade toitevõrgust.
2. Lõigake elektrijuhe katki.
3. Ärge visake elektriseadmeid tavalise olmeprügi hulka.



Elektri- ja elektroonikaseadmete jäätmete direktiivis 2012/19/EL sätestatu kohaselt tuleb kasutatud elektriseadmed eraldi kokku koguda ja keskkonnahoidlikult ümber töödelda.



## 5. Hooldamine

### 5.1 Regulaarne hooldus ja ülevaatus

Seadme korralist hooldust ja kontrolli peab tegema kvalifitseeritud personal kooskõlas kehtivate õigusaktidega. Eriti oluline on maanduse, isolatsiooni ja painduva juhtme seisukorra sagedane kontrollimine.

Tõrgete ilmnemisel TULEB seade kasutusest kõrvaldada ning volitatud hooldustehnik peab seda tervenisti kontrollima ning selle parandama. Vähemalt üks kord aastas peab Mirka tehnik või koolitatud isik tegema seadmele tehnilise ülevaatus, sh kontrollima filtreid, õhukindlust ja juhtmehhanisme.

### 5.2 Hooldus

Enne hooldustöid tuleb pistik pistikupesast välja tõmmata. Veenduge enne masina kasutamist, et tüübiplaadil näidatud voolusagedus ja -pinge vastavad vooluvõrgu pingele.

Seade on mõeldud pidevaks raskeks tööks. Tolmufiltrit tuleb vahetada olenevalt töötundidest. Puhastage seadet kuiva lapiga ja vähese hulga pihustatava poleerimisvahendiga.

Hooldamise ja puhastamise ajal tuleb seadet käsitseda viisil, mis ei ohusta ei hoolduspersonali ega teisi isikuid. Pöörake hoolduspiirkonnas tähelepanu järgmisele:

- Kasutage filtreeritud sundventilatsiooni.
- Kandke kaitseriietust.
- Koristage hoolduspiirkond nii, et ümbrusesse ei satuks kahjulikke aineid.

Kõik saastunud osad, mida ei olnud võimalik hooldus- ja remonditööde ajal piisavalt hästi puhastada, tuleb:

- pakkida korralikult suletud kottidesse;
- kõrvaldada viisil, mis vastab kehtivatele vastavate jäätmekäitluseeskirjadele.

Lisateabe saamiseks müüjijärgse teeninduse kohta võtke ühendust oma riigi Mirka müügiesindajaga. Vt tagaküljel.

## 6. Lisateave

### 6.1 Vastavusdeklaratsioon

Kinnitame, et allpool kirjeldatud seade vastab asjakohastele põhilistele EL direktiivide ohutus- ja tervishoiunõuetele nii oma põhikonstruktsiooni kui ka meie ringlusse lastud versioonide poolest. Siinne vastavusdeklaratsioon ei kehti, kui seadet on omavoliliselt muudetud.			
<b>Toode:</b> Mirka® tolmuimeja <b>Tüüp:</b> 1230 L			
<b>Asjakohased EL direktiivid.</b> Masinadirektiiv 2006/42/EL, elektromagnetilise ühilduvuse direktiiv 2014/30/EL, ohtlike ainete kasutust piirav direktiiv 2011/65/EL + 2015/863/EL			
<b>Kohaldatavad standardid:</b> EN 60335-1:2012 + A11:2014, EN 60335-2-69:2012, EN 55014-1:2017, EN 55014-2:2015, EN 61000-3-2:2014, EN 61000-3-3:2013, EN 50581:2012			
Dokumentatsiooni volitatud esindaja:			
Jeppo 15.04.2020 Väljaandmise koht ja kuupäev	<b>MIRKA</b> Ettevõtte	 Stefan Sjöberg, tegevjuht	



## 6.2 Tehnilised andmed

### Tehnilised andmed

Mirka® tolmuimeja 1230 L		PC • EU	AFC • EU	PC • GB	AFC • CH/AU/NZ	PC • AU/NZ
Lubatud voolupinge	V	220–240	220–240	220–240	220–240	220–240
Võimsus P <sub>IEC</sub>	W	1200	1200	1200	1200	1200
Tööriista ühenduspessa ühendatud koormus	W	2400	2400	1750	1100	1100
Voolusagedus	Hz	50/60	50/60	50/60	50/60	50/60
Kaitse	A	16	16	13	10	10
Kaitsetase (niiskus, tolmu)	A	IPX4	IPX4	IPX4	IPX4	IPX4
Kaitseklass (elektriline)	A	I	I	I	I	I
Maks. õhuvool *	l/s	75	75	75	75	75
	m <sup>3</sup> /h	270	270	270	270	270
	CFM -	159	159	159	159	159
Maks. imemisjõud	kPa	25	25	25	25	25
	hPa	250	250	250	250	250
	H <sub>2</sub> O	100	100	100	100	100
Helirõhu tase L <sub>PA</sub> (IEC 60335-2-69)	dB(A)	68 ± 2	68 ± 2	68 ± 2	68 ± 2	68 ± 2
Müratase töötamisel	dB(A)	60 ± 2	60 ± 2	60 ± 2	60 ± 2	60 ± 2
Vibratsioon ISO 5349 a <sub>h</sub>	m/s <sup>2</sup>	≤ 2,5	≤ 2,5	≤ 2,5	≤ 2,5	≤ 2,5
Kaal	kg	14,5	14,5	14,5	14,5	14,5
	lb	31,9	31,9	31,9	31,9	31,9
Filtri pindala	m <sup>2</sup>	0,5	0,5	0,5	0,5	0,5
Tolmuklass		L	L	L	L	L

\*Mõõdetud mahutis

Tehnilisi andmeid võidakse ette teatamata muuta. Mudelite valik võib turgudel erineda.

Pidätämme oikeuden tämän käyttöohjeen muuttamiseen ilman ennakkoilmoitusta.

## Osat

- 1 Kantokahva
- 2 Lisävarusteiden säilytystila
- 3 Säiliön lukitusosalpa
- 4 Pyörä
- 5 Säiliö
- 6 Letkuliitäntä
- 7 Virtakytkin
- 8 Virtausnopeuden säätö
- 9 Laitepistorasia
- 10 Suodattimen puhdistuspainike (Push & Clean)
- 11 Letkun kiinnike

## Kuvitettu pikaopas

Kuvitetusta pikaopasta on apua imurin käynnistyksessä, käytössä ja säilytyksessä. Ohje on jaettu neljään symboleilla merkittyyn osaan:

### Ennen käynnistystä

LUE KÄYTTÖOHJEET ENNEN KÄYTTÖÄ!

#### Säätö / Käyttö

- A** PC – Push & Clean -suodattimen puhdistusjärjestelmä
- B** AFC – Automaattinen suodattimen puhdistusjärjestelmä
- C** Johdon ja letkun säilytys
- D** Sovitinlevy säilytyslaatikolle

### Sähkötyökalujen liittäminen

- E** Sähkötyökalun yhdistäminen

### Kunnossapito

- F** Suodatinpussin vaihto
- G** Suodattimen vaihto
- H** Moottorin jäähdytysilman suodattimen puhdistus
- I** Tiivisteiden ja kohon puhdistus

## Sisältö

### 1. Turvallisuusohjeet

- 1.1 Ohjeissa käytetyt symbolit
- 1.2 Käyttöohjeet
- 1.3 Käyttötarkoitukset
- 1.4 Sähköliitäntä
- 1.5 Jatkojohto
- 1.6 Takuu
- 1.7 Tärkeitä varoituksia

### 2. Vaarat

- 2.1 Sähkökomponentit
- 2.2 Vaarallinen pöly
- 2.3 Varaosat ja lisävarusteet
- 2.4 Käyttö räjähdys- tai palovaarallisissa ympäristöissä

### 3. Säätö / Käyttö

- 3.1 Imurin käynnistys ja käyttö
- 3.2 Automaattisesti päälle/pois-kytkettyvä pistorasia sähkötyökaluille
- 3.3 PC – Push & Clean
- 3.4 AFC – Automaattinen suodattimen puhdistus
- 3.5 Antistaattinen liitäntä
- 3.6 Moottorin jäähdytysilman suodatin
- 3.7 Märkäimurointi

3.8 Kuivaimurointi

### 4. Imurin käytön jälkeen

- 4.1 Käytön jälkeen
- 4.2 Kuljetus
- 4.3 Säilytys
- 4.4 Lisävarusteiden ja työkalujen säilytys
- 4.5 Imurin kierrätys

### 5. Kunnossapito

- 5.1 Säännöllinen huolto ja tarkastus
- 5.2 Kunnossapito

### 6. Lisätietoja

- 6.1 EU-vaatimustenmukaisuusvakuutus
- 6.2 Tekniset tiedot

# 1. Turvallisuusohjeet



Tämä asiakirja sisältää tärkeitä turvallisuustietoja imurista ja pikaohjeen. Lue tämä käyttöohje huolellisesti ennen imurin ensimmäistä käyttökertaa. Säilytä nämä ohjeet myöhempästä käytöstä varten.

## Lisätiedot

Lisätietoja imurista on verkkosivustollamme [www.mirka.com](http://www.mirka.com). Ota lisäkysymyksissä yhteys Mirkan paikalliseen edustajaan. Katso tämän asiakirjan takasivu.

## 1.1 Ohjeissa käytetyt symbolit



**VAARA**

Vaara, joka voi aiheuttaa välittömästi vakavia tai pysyviä henkilövahinkoja tai jopa kuoleman.



**VAROITUS**

Vaara, joka voi aiheuttaa henkilövahinkoja tai jopa kuoleman.



**HUOMAUTUS**

Vaara, joka voi aiheuttaa lieviä henkilö- tai omaisuusvahinkoja.

## 1.2 Käyttöohjeet

Tätä imuria:

- Saavat käyttää vain sen käyttökoulutuksen saaneet ja sen käyttäjiksi valitut henkilöt.
- Saa käyttää vain valvotusti.
- Tätä imuria ei ole tarkoitettu sellaisten henkilöiden (lapset mukaan lukien) käytettäväksi, joilla on aistitoimintoihin tai fyysiseen tai psyykkiseen suoriutumiseen liittyviä puutteita tai joiden kokemus ja tietämys eivät riitä imurin käyttöön.
- Lapsia valvomalla on varmistettava, etteivät he leiki imurilla.
- Älä työskentele tavalla, joka voi vaarantaa turvallisuuden.
- Älä koskaan käytä imuria ilman suodatinta.
- Katkaise virta ja irrota pistoke pistorasiasta:
  - ennen puhdistusta ja huoltoa
  - ennen osien vaihtoa
  - ennen imuriin tehtäviä säätöjä
  - jos imuroitaessa muodostuu vaahtoa tai imurista vuotaa nestettä

Käyttöohjeiden ja käyttömaassa voimassa olevien työturvallisuusmääräysten lisäksi on noudatettava imurin turvallista ja oikeaa käyttöä koskevia yleisiä määräyksiä.

Ennen työn aloittamista on käyttäjille annettava tarvittavat tiedot ja koulutus koskien:

- imurin käyttöä.
- imuroitavaan materiaaliin liittyviä vaaroja.
- imuroidun materiaalin turvallista hävittämistä.

## 1.3 Käyttötarkoitus

Tämä siirrettävä pölynimuri on suunniteltu, kehitetty ja testattu huolellisesti ja se toimii tehokkaasti ja turvallisesti, kun sen kunnossapidosta huolehditaan ja sitä käytetään seuraavia ohjeita noudattaen.

Tämä imuri soveltuu teolliseen käyttöön esimerkiksi tehtaissa, rakennustyömailla ja verstailla.

Vain imurin käyttäjät voivat estää sen väärinkäytöstä aiheutuvat onnettomuudet.

LUE KAIKKI TURVALLISUUSOHJEET JA NOUDATA NIITÄ.

Kaikki muu käyttö katsotaan virheelliseksi. Valmistaja ei vastaa virheellisestä käytöstä aiheutuvista vahingoista. Käyttäjä on itse vastuussa virheelliseen käyttöön liittyvistä riskeistä. Oikea käyttö tarkoittaa myös oikeaa käsittelyä, huoltoa ja korjausta valmistajan ohjeiden mukaisesti.

**Pölyluokan L** imureille on voimassa seuraavaa:

Imuri soveltuu seuraavien aineiden imurointiin: kuiva syttymätön pöly ja neste, vaarallinen pöly, jonka työperäisen altistuksen raja-arvot ovat  $> 1 \text{ mg/m}^3$ .



Pölyluokka L (IEC 60335-2-69). Tässä pölyluokassa pölyn työperäisen altistuksen raja-arvot ovat  $> 1 \text{ mg/m}^3$ . Pölyluokkaan L tarkoitettuihin imureista on testattu suodatinmateriaali. Suurin läpäisevyys on 1% eikä jätteen hävittämiselle ole erityismääräyksiä.

Jos poistoilma johdetaan huoneeseen, on varmistettava, että ilmanvaihtuvuus täyttää luokan L vaatimukset. Ennen käyttöä on varmistettava, että käyttö täyttää kansalliset määräykset.

## 1.4 Sähköliitäntä

- Imuri on suositeltavaa liittää sähköverkkoon vikavirtasuojakytkimen kautta.
- Pidä sähköosat (pistorasiat, pistokkeet ja kytkimet) järjestyksessä ja sijoita jatkojohto niin, että suojausluokka säilyy.
- Virtajohton ja jatkojohtojen liitäntöjen ja kytkentöjen tulee olla vesitiiviitä.

## 1.5 Jatkojohto

1. Käytä jatkojohtona vain valmistajan vaatimukset täyttävää tai ylittävää jatkojohtoa.
2. Jatkojohtoa käytettäessä on tarkistettava, että sen poikkipinta-ala on oikea:

Johdon pituus	Poikkipinta-ala < 16 A	Poikkipinta-ala < 25 A
≤ 20 m	1,5 mm <sup>2</sup>	2,5 mm <sup>2</sup>
20–50 m	2,5 mm <sup>2</sup>	4,0 mm <sup>2</sup>

## 1.6 Takuu

Takuuseen sovelletaan yleisiä liiketoimintaehtojamme. Valmistaja ei vastaa vahingoista, jos imuriin on tehty luvattomia muutoksia, jos siinä on käytetty virheellisiä harjoja tai jos sitä on käytetty käyttötarkoituksen vastaisesti.

## 1.7 Tärkeitä varoituksia



### VAROITUS

- Vähentääksesi tulipalon, sähköiskun tai henkilövahingon vaaraa lue kaikki turvallisuusohjeet ja varoitukset ja noudata niitä. Tämä imuri on turvallinen, kun sitä käytetään ohjeissa kuvatulla tavalla. Jos imurin sähkö- tai mekaniikkaosiin tulee vaurio, imuri ja/tai lisävaruste on korjautettava valtuutetussa huoltokorjaamossa tai valmistajalla ennen sen käyttöä lisävaurioiden tai käyttäjän vahingoittumisen estämiseksi.
- Älä jätä imuria ilman valvontaa, kun se on liitetty sähköverkkoon. Irrota pistoke pistorasiasta, kun imuria ei käytetä, ja ennen kunnossapitoa.
- Älä käytä imuria, jos sen virtajohto tai pistoke on vaurioitunut. Irrota imuri sähköverkosta vetämällä pistokkeesta, ei johdosta. Älä käsittele pistoketta tai imuria märillä käsillä. Kytke kaikki toiminnot pois käytöstä ennen pistokkeen irrottamista pistorasiasta.

- Älä vedä tai kannu imuria johdosta, käytä johtoa kahvana, jätä johtoa oven väliin tai vedä johtoa terävien reunojen tai kulmien yli. Älä vedä imuria johdon yli. Pidä johto etäällä kuumista pinnoista.
- Pidä hiukset, löysät vaatteet, sormet ja kaikki kehon osat kaukana aukoista ja liikkuvista osista. Älä pane mitään aukkoihin tai käytä imuria, jos jokin sen aukoista on tukkeutunut. Pidä aukot puhtaana pölystä, nukasta, karvoista ja muista ilman virtausta heikentävistä esteistä.
- Älä käytä imuria kylmissä ulkotiloissa.
- Älä käytä imuria bensiiniin tai muiden syttyvien tai palavien nesteiden imurointiin, tai alueilla, joilla niitä voi olla.
- Älä imuroi palavia tai savuavia aineita, kuten tupakantumpeja, tulitikkuja tai kuumaa tuhkaa.
- Ole erityisen varovainen imuroidessasi portaita.
- Älä käytä imuria, jos sen suodattimet eivät ole paikallaan.
- Jos imuri ei toimi kunnolla tai se on pudonnut, vahingoittunut, jätetty ulos tai pudonnut veteen, toimita se huollettavaksi huoltoliikkeeseen tai jälleenmyyjälle.
- Jos imurista vuotaa vaahtoa tai nestettä, katkaise välittömästi virta.
- Imuria ei saa käyttää vesipumppuna. Imuri on tarkoitettu kuiva- ja märkäimurointiin.
- Liitä imuri maadoitettuun pistorasiaan. Pistorasian ja jatkojohdon on oltava riittävästi suojattuja.
- Järjestä hyvä ilmanvaihto työpaikalle.
- Älä käytä imuria tikkaina tai työtasona. Imuri voi kaatua ja vaurioitua. Henkilövahingon vaara.
- Käytä imurin laitepistorasiaa vain käyttöohjeessa esitettyihin tarkoituksiin.
- Imuria saa käyttää ulkona vain tilapäisesti.

## 2. Vaarat

### 2.1 Sähkökomponentit



#### **VAARA**

Imurin yläosassa on jännitteellisiä komponentteja. Jännitteellisiin osiin koskeminen aiheuttaa vakavia tai jopa kuolemaan johtavia henkilövahinkoja. Älä koskaan suihkuta vettä imurin yläosaan.



#### **VAARA**

Viallisen virtajohtoon aiheuttama sähköisku. Vialliseen virtajohtoon koskeminen voi aiheuttaa vakavia tai jopa kuolemaan johtavia henkilövahinkoja.

- Älä vaurioita virtajohtoa (esim. yliajamalla, vetämällä tai rusementamalla).

- Tarkista säännöllisesti, ettei virtajohto ole vaurioitunut tai kulunut.
- Jos virtajohto on vaurioitunut, se on vaihdettava valtuutetulla Mirka-jälleenmyyjällä tai muussa pätevässä huoltoliikkeessä.
- Virtajohtoa ei koskaan saa kiertää sormien tai muun kehonosan ympärille.

## 2.2 Vaarallinen pöly



### VAROITUS

Vaaralliset aineet. Vaarallisten aineiden imurointi voi aiheuttaa vakavia tai jopa kuolemaan johtavia henkilövahinkoja. Imurilla ei saa imuroida seuraavia aineita:

- kuumia aineita (esim. palavia savukkeita, kuumaa tuhkaa jne.)
- syttyviä, räjähtäviä, syövyttäviä nesteitä (esim. bensiiniä, liuotteita, happoja, emäksiä jne.)
- syttyvää, räjähtävää pölyä (esim. magnesium- tai alumiinipölyä jne.)

## 2.3 Varaosat ja lisävarusteet



### HUOMAUTUS

**Varaosat ja lisävarusteet.**

Muiden kuin alkuperäisten varaosien, harjojen ja lisävarusteiden käyttö voi heikentää imurin turvallisuutta ja/tai toimintaa. Käytä vain Mirkan alkuperäisiä varaosia ja lisävarusteita. Varaosat, jotka voivat vaikuttaa käyttäjän terveyteen ja turvallisuuteen ja/tai imurin toimintaan, on esitetty alla.

Kuvaus	Mirka-koodi
Suodatinelementti	8999100411
Fleece suodatinpussi (5 kpl)	8999100211
Kertakäyttöpussi (5 kpl)	8999110311
Moottorin jäähdytysilman suodatin	8999110111
Moottorin jäähdytysilman suodatin PET	8999110211
Sovitinlevy säilytyslaatikolle	8999110411
Paineilmakäynnistin 230 V	8999101011

## 2.4 Käyttö räjähdys- tai palovaarallisissa ympäristöissä



### HUOMAUTUS

Tämä imuri ei sovellu ympäristöihin, joissa on haihtuvia nesteitä, kaasuja tai höyryjä, jotka voivat räjähtää tai syttyä palamaan.

## 3. Säätö / Käyttö



### HUOMAUTUS

Väärästä verkkojännitteestä aiheutuva vaurio. Imuri voi vaurioitua, jos se liitetään yhteensopimattomaan verkkojännitteeseen.

- Varmista, että käytettävän sähköverkon jännite vastaa imurin arvokilpeen merkittyä jännitettä.

### 3.1 Imurin käynnistys ja käyttö

Tarkista, että virta on katkaistu (virtakytkin 0-asennossa). Tarkista, että imuriin on asennettu sopivat suodattimet. Yhdistä sen jälkeen imuletku imurin letkuliitäntään painamalla se kunnolla kiinni. Kun imuria käytetään pölynpoistoon pölyä tuottavan työkalun kanssa, liitä imuletku työkaluun sopivalla adapterilla. Liitä pistoke pistorasiaan. Aseta virtakytkin asentoon I käynnistääksesi moottorin.

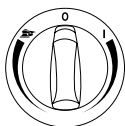

**Käännä asentoon I:** Pölynimuri käynnistyy.

**Käännä myötäpäivään** säätääksesi nopeutta.

**Käännä asentoon 0:** Pölynimuri pysähtyy.

**Käännä asentoon "hiomakone":** Kytkee automaattisen käynnistyksen/pysäytyksen.

**Toiminta** – käännä vastapäivään säätääksesi nopeutta.

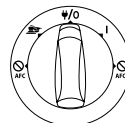

**Käännä asentoon I:** Pölynimuri käynnistyy.

**Käännä asentoon I/O:** Pölynimuri pysähtyy. Pistorasiassa on jatkuva jännite.

**Käännä asentoon I:** Kytkee automaattisen käynnistyksen/pysäytyksen.

**Käännä asentoon + AFC Pois:** Pölynimuri käynnistyy ilman automaattista suodattimen puhdistusta.

**Käännä asentoon "hiomakone" + AFC Pois:** Automaattinen käynnistys/pysäytys kytkeytyy toimintaan ilman automaattista suodattimen puhdistusta.

**Nopeutta säädetään** erillisellä kiertosäätimellä.

### 3.2 Automaattisesti päälle/pois-kytkeytyvä pistorasia sähkötyökaluille



**HUOMAUTUS**

#### Laitepistorasia

Laitepistorasia on tarkoitettu sähkökäyttöisille työkaluille, ks. lisätietoja teknisistä tiedoista.

- Katkaise virta imurista ja siihen liitettävästä työkalusta ennen työkalun kytkemistä liitäntään.
- Lue liitettävän työkalun käyttöohjeet ja noudata niissä annettuja turvallisuusohjeita.

Imurissa on maadoitettu pistorasia. Siihen voidaan yhdistää sähkötyökalu. Pistorasiassa on 5 ampeerin lämpökatkaisin suojaamassa konetta ylikuormituksesta. Jos virrankulutus kasvaa liikaa, lämpökatkaisin aktivoituu ja katkaisee virran pistorasiaan. Lämpökatkaisin voidaan nollata sen nollauspainikkeesta. Pistorasiassa on aina virta, kun virtakytkin on asennossa  $\Psi/O$ , ts. imuria voidaan käyttää jatkojohtona.

Asennossa  $\Psi/O$  imuri voidaan käynnistää ja pysäyttää siihen liitetystä sähkötyökalusta.

Tällöin lika ja pöly voidaan imuroida pois välittömästi. Imuriin saa yhdistää vain hyväksytyjä pölyä muodostavia työkaluja.

Liitetyn sähkötyökalun suurin sallittu virrankulutus on ilmoitettu Teknisissä tiedoissa.

Ennen kytkimen siirtämistä asentoon  $\Psi/O$  varmista, että imurin pistorasiaan liitetystä työkalusta on katkaistu virta.

### 3.3 Push & Clean

"PC"-imurissa on puoliautomaattinen suodattimen puhdistusjärjestelmä (Push&Clean). Suodattimen puhdistusjärjestelmää täytyy käyttää viimeistään silloin, kun imuteho alkaa heiketä. Suodattimen säännöllinen puhdistus pitää imutehon riittävänä ja pidentää suodattimen käyttöikää. Ohjeet ovat pikaoppaassa.

### 3.4 AFC – Automaattinen suodattimen puhdistus

"AFC"-imurissa on automaattinen suodattimen puhdistusjärjestelmä, Auto Filter Cleaning. Imuri puhdistaa suodatinta säännöllisesti varmistaakseen, että imuteho pysyy aina mahdollisimman hyvänä.

Jos imuteho heikkenee tai käyttökohteessa on runsaasti pölyä, suodatin kannattaa puhdistaa käsin:

- Katkaise virta imurista.
- Sulje suutin tai imuletku kämmenellä.
- Käännä kytkin I-asentoon ja anna imurin toimia täydellä teholla noin 10 sekuntia imuletkun aukko suljettuna.

Jos imuteho on edelleen huono, irrota suodatin ja puhdista se mekaanisesti tai vaihda se uuteen. Märkäimuroinnissa ja muussa vastaavassa käytössä automaattinen suodattimen puhdistustoiminto on suositeltavaa poistaa käytöstä. Lisätietoja on luvussa 3.1.

### 3.5 Antistaattinen liitäntä



#### HUOMAUTUS

Imurissa on antistaattinen järjestelmä, joka purkaa pölyä imuroitaessa mahdollisesti muodostuvan staattisen sähkövarauksen.

Antistaattinen järjestelmä sijaitsee moottorikannen etuosassa ja maadoittaa imuletkuliitäntään. Oikean toiminnan varmistamiseksi on suositeltavaa käyttää sähköä johtavaa tai antistaattista imuletkua. Kun asetat lisävarusteena saatavan kertakäyttöpuspin paikalleen, varmista, että liitäntä pysyy antistaattisena.

### 3.6 Moottorin jäähdytysilman suodatin

Imurin elektroniikka ja moottori on suojattu jäähdytysilman suodattimella. Puhdista suodatin säännöllisesti.

Mikäli käyttöalueella on ilmassa runsaasti hienojakoista pölyä, imuriin on suositeltavaa asentaa moottorin jäähdytysilman suodattamiseen lisävarusteena saatava PET-suodatinkasetti, joka estää pölyä pääsemästä ilmaputkeen ja moottoriin. Kysy lisätietoja paikalliselta jälleenmyyjältä.



#### HUOMAUTUS

Jos pöly tukkii jäähdytysilman suodattimen, moottorin ylikuormitusuojakytkin saattaa laueta. Jos näin käy, katkaise virta imurista, puhdista jäähdytysilman suodatin ja anna imurin jäähtyä noin 5 minuuttia.

### 3.7 Märkäimurointi



#### HUOMAUTUS

Imurissa on nestepinnan valvontajärjestelmä, joka pysäyttää moottorin, kun nestepinta nousee maksimikorkeuteen. Jos näin käy, katkaise virta imurista. Irrota pistoke pistorasiasta ja tyhjennä säiliö. Imurilla ei saa imuroida nestettä, jos nestepinnan valvontajärjestelmä ja suodatin eivät ole paikallaan.

#### Nesteiden imurointi

- Älä imuroi syttyviä nesteitä.
- Ennen nesteiden imurointia poista aina pölypuski ja varmista, että nestepinnan valvontajärjestelmä toimii oikein.
- Jos imuroitaessa muodostuu vaahtoa, lopeta imurointi välittömästi ja tyhjennä säiliö.
- Tarkista säännöllisesti, ettei nestepinnan rajoitinlaitteessa ole vaurioita.

Irrota pistoke pistorasiasta ennen säiliön tyhjenystä. Irrota letku liitännästä vetämällä se irti. Avaa säiliön lukitusluvat vetämällä niitä ulospäin. Nosta moottorin kansi irti säiliöstä. Tyhjennä ja puhdista säiliö sekä nestepinnan valvontajärjestelmä aina märkäimuroinnin jälkeen.

Tyhjennä säiliö kallistamalla sitä taaksepäin tai sivulle ja kaada neste esimerkiksi lattiakaivoon. Aseta moottorin kansi takaisin paikalleen. Kiinnitä moottorin kansi säiliön lukituslavoilla. Äkilliset liikkeet voivat laukaista nestepinnan rajoitinlaitteen tahattomasti. Jos näin käy, katkaise virta imurista ja odota 3 sekuntia, että rajoitinlaite nollautuu. Jatka sen jälkeen imurointia.

### 3.8 Kuivaimurointi



#### HUOMAUTUS

Ympäristövaarallisten aineiden imuroiminen. Imuroidut aineet voivat olla vaarallisia ympäristölle.

- Hävitä jäte voimassa olevien määräysten mukaisesti.

Irrota pistoke pistorasiasta ennen säiliön tyhjenystä kuivaimuroinnin jälkeen. Avaa säiliön lukitusluvat vetämällä niitä ulospäin. Nosta moottorin kansi irti säiliöstä.



**Suodatin:** Tarkista suodattimet. Suodattimen voi puhdistaa ravistelemalla, harjaamalla tai pesemällä. Jatka imurointia vasta, kun suodatin on kuiva.

**Pölypussi:** Tarkista, onko pölypussi täynnä. Vaihda pölypussi tarvittaessa. Poista vanha pölypussi. Aseta uusi pölypussi paikalleen työntämällä sen kumikalvolla varustettu pahvilevy letkuliitännän läpi. Varmista, että kumikalvo menee letkuliitännän korotetun kohdan ohi.

**Tyhjennyksen jälkeen:** Aseta moottorin kansi säiliöön ja kiinnitä se paikalleen lukitussalvoilla. Älä koskaan kuivaimuroi, jos suodatin ei ole paikallaan imurissa. Imurin imuteho riippuu suodattimen ja pölypussin koosta ja laadusta. Siksi tulisi käyttää vain alkuperäisiä suodattimia ja pölypusseja.

## 4. Imurin käytön jälkeen

### 4.1 Käytön jälkeen

Irrota pistoke pistorasiasta, kun imuria ei käytetä. Kelaa johto pölynimurin puolelta aloittaen. Virtajohto voidaan kelata moottorin kannen tai säiliön ympärille tai ripustaa imurissa olevaan tai muuhun kiinnikkeeseen.

### 4.2 Kuljetus

- Sulje säiliön kaikki salvat ennen imurin siirtämistä.
- Älä kallista imuria, jos säiliössä on nestettä.
- Älä nosta imuria nostokoukulla.
- Älä nosta imuria vaunun kahvasta.

### 4.3 Säilytys



**HUOMAUTUS**

Säilytä imuria kuivassa paikassa sateelta ja jäätymiseltä suojattuna. Imuria saa säilyttää vain sisätiloissa.

### 4.4 Lisävarusteiden ja työkalujen säilytys

Imurin sivuilla on kiskot, joihin lisävarusteet tai työkalut voi kiinnittää esimerkiksi hihnoilla, mikä helpottaa niiden siirtämistä ja säilytystä. Imurin takana on joustava hihna ja koukkuja imuletkun tai virtajohdon kiinnittämistä varten. Ohjeet ovat pikaoppaassa.

Imurin päälle voi asentaa lisävarusteena saatavan sovitinlevyn, johon voi kiinnittää säilytyslaatikoita 2- tai 4-pistekiinnityksellä. Irrota pistoke pistorasiasta ennen sovitinlevyn asentamista.



**HUOMAUTUS**

Älä nosta imuria varmistamatta ensin, että säilytyslaatikko on kunnolla kiinni sovitinlevyssä. Huomioi imurin paino ja tasapaino käytettäessä säilytyslaatikkoa. Säilytyslaatikoiden enimmäispaino on 30 kg.

### 4.5 Imurin kierrätys

Tee käytöstä poistettu imuri käyttökelvottomaksi.

1. Irrota verkkojohdon pistoke pistorasiasta.
2. Katkaise virtajohto.
3. Älä hävitä sähkölaitteita sekajätteenä.



Sähkö- ja elektroniikkalaiteromusta annetun direktiivin 2012/19/EU mukaan käytöstä poistetut sähkö- ja elektroniikkalaitteet on kerättävä erikseen ja kierrätettävä ympäristöä säästävällä tavalla.



## 5. Kunnossapito

### 5.1 Säännöllinen huolto ja tarkastus

Pätevän henkilöstön on huollettava ja tarkastettava imuri säännöllisesti voimassa olevaa lainsäädäntöä ja määräyksiä noudattaen. Varsinkin maadoitus, sähköeristys ja virtajohdon kunto on tarkastettava säännöllisesti.

Jos imurissa ilmenee vika, imuri ON POISTETTAVA käytöstä, ja valtuutetun huoltoteknikon on tarkastettava ja korjattava se. Mirkan asentajan tai tarvittavan koulutuksen saaneen henkilön on vähintään kerran vuodessa tehtävä tekninen tarkastus, jossa tarkastetaan suodattimet, ilmatiiviyys ja säätömekanismit.

### 5.2 Kunnossapito

Irrota pistoke pistorasiasta ennen kunnossapidon aloittamista. Tarkista ennen imurin käynnistämistä, että verkkovirran taajuus ja jännite vastaavat imurin arvokilvessä näkyviä merkintöjä.

Imuri on tarkoitettu jatkuvaan raskaaseen käyttöön. Pölysuodatin on vaihdettava käyttötuntimäärän mukaan. Puhdista imuri kuivalla liinalla ja pienellä määrällä suihkuttettavaa puhdistusainetta.

Käsittele imuria kunnossapidon ja puhdistamisen aikana niin, että huoltohenkilöstölle tai muille ei aiheudu vaaraa.

Kunnossapitoalueella:

- Käytä suodattimella varustettua koneellista ilmanvaihtoa.
- Käytä suojavaatetusta.
- Puhdista kunnossapitoalue varmistaaksesi, ettei ympäristöön pääse haitallisia aineita.

Kaikki kunnossapidon ja korjausten aikana likaantuneet osat, joita ei voida puhdistaa tyydyttävästi, pitää:

- pakata tiiviisiin pusseihin.
- hävittää vaarallisia jätteitä koskevien määräysten mukaisesti.

Lisätietoja huollosta saa jälleenmyyjältä tai Mirka-huoltoedustajalta. Katso tämän asiakirjan takasivu.

## 6. Lisätietoja

### 6.1 Vaatimustenmukaisuusvakuutus

Täten vakuutamme, että alla kuvattu kone täyttää sitä koskevien EU-direktiivien olennaiset turvallisuus- ja terveysvaatimukset sekä perusrakenteisena että markkinoille toimittamanamme versiona. Tämä vakuutus ei ole voimassa, jos koneeseen on tehty muutoksia ilman ennakkohyväksyntäämme.			
<b>Tuote:</b> Mirka® pölynimuri			
<b>Tyyppi:</b> 1230 L			
<b>Konetta koskevat EU-direktiivit:</b> Konedirektiivi 2006/42/EU, EMC-direktiivi 2014/30/EU, RoHS-direktiivi 2011/65/EU + 2015/863/EU			
<b>Sovelletut standardit:</b> EN 60335-1:2012 + A11:2014, EN 60335-2-69:2012, EN 55014-1:2017, EN 55014-2:2015, EN 61000-3-2:2014, EN 61000-3-3:2013, EN 50581:2012			
Valtuutettu edustaja:			
Jepua 15.04.2020 Paikka ja aika	<b>MIRKA</b> Yritys	 Stefan Sjöberg, toimitusjohtaja	

## 6.2 Tekniset tiedot

### Tekniset tiedot

Mirka® pölynimuri 1230 L		PC • EU	AFC • EU	PC • GB	AFC • CH/AU/NZ	PC • AU/NZ
Mahdollinen jännite	V	220–240	220–240	220–240	220–240	220–240
Teho P <sub>IEC</sub>	W	1200	1200	1200	1200	1200
Laitepistorasian liitäntäteho	W	2400	2400	1750	1100	1100
Verkkotaajuus	Hz	50/60	50/60	50/60	50/60	50/60
Sulake	A	16	16	13	10	10
Suojausluokka (kosteus, pöly)	A	IPX4	IPX4	IPX4	IPX4	IPX4
Suojausluokka (sähköinen)	A	I	I	I	I	I
Suurin ilmavirtaus*	l/s	75	75	75	75	75
	m <sup>3</sup> /h	270	270	270	270	270
	CFM	159	159	159	159	159
Suurin alipaine	kPa	25	25	25	25	25
	hPa	250	250	250	250	250
	in <sub>H<sub>2</sub>O</sub>	100	100	100	100	100
Äänenpainetaso L <sub>PA</sub> (IEC 60335-2-69)	dB(A)	68 ± 2	68 ± 2	68 ± 2	68 ± 2	68 ± 2
Äänitaso käytön aikana	dB(A)	60 ± 2	60 ± 2	60 ± 2	60 ± 2	60 ± 2
Tärinä ISO 5349 a <sub>n</sub>	m/s <sup>2</sup>	≤ 2,5	≤ 2,5	≤ 2,5	≤ 2,5	≤ 2,5
Paino	kg	14,5	14,5	14,5	14,5	14,5
	lb	31,9	31,9	31,9	31,9	31,9
Suodatuspinta-ala	m <sup>2</sup>	0,5	0,5	0,5	0,5	0,5
Pölyluokka		L	L	L	L	L

\* Mitattu säiliöstä

Teknisiin ja muihin tietoihin voidaan tehdä muutoksia ilman ennakoilmoitusta. Malleissa voi olla markkinakohtaisia eroja.

Nous nous réservons le droit d'apporter toutes modifications nécessaires à ce manuel sans préavis.

## Description du produit

- 1 Poignée
- 2 Accessoires
- 3 Fixation du conteneur
- 4 Roue
- 5 Conteneur
- 6 Orifice de raccordement
- 7 Commutateur
- 8 Régulateur de vitesse
- 9 Prise de courant intégrée
- 10 Bouton de nettoyage du filtre (Push & Clean)
- 11 Crochet de fixation du tuyau

## Petit guide de référence illustré

Ce petit guide de référence illustré a pour but de vous aider à démarrer, utiliser et entreposer votre unité. Il est subdivisé en 4 sections représentées par des symboles :

### Avant de commencer

LIRE LE MODE D'EMPLOI AVANT TOUTE UTILISATION §

#### Commandes / Utilisation

- A** PC – Système de nettoyage du filtre par pression (*Push & Clean*)
- B** AFC – Système de nettoyage automatique du filtre (*Auto Filter Cleaning*)
- C** Rangement du câble et du tuyau
- D** Accessoire de fixation de valise

### Branchement des appareils électriques

- E** Adaptation des outils électriques

### Maintenance

- F** Remplacement du sac à poussière
- G** Remplacement du filtre
- H** Nettoyage du système de refroidissement du moteur
- I** Nettoyage des joints et du flotteur

## Sommaire

### 1. Consignes de sécurité

- 1.1 Symboles accompagnant les consignes
- 1.2 Mode d'emploi
- 1.3 But et utilisation prévue
- 1.4 Raccordement électrique
- 1.5 Rallonge
- 1.6 Garantie
- 1.7 Avertissements importants

### 2. Risques

- 2.1 Composants électriques
- 2.2 Danger lié à la poussière
- 2.3 Pièces détachées et accessoires
- 2.4 Atmosphère explosive ou inflammable

### 3. Commandes / Utilisation

- 3.1 Démarrage et fonctionnement de l'appareil
- 3.2 Prise On/Off Auto pour outils électriques
- 3.3 PC – Push & Clean
- 3.4 AFC – Système de nettoyage automatique du filtre
- 3.5 Raccordement antistatique
- 3.6 Filtre de refroidissement moteur
- 3.7 Aspiration d'éléments humides
- 3.8 Aspiration d'éléments secs

### 4. Après l'utilisation de la machine

- 4.1 Après utilisation
- 4.2 Transport
- 4.3 Entreposage
- 4.4 Entreposage des accessoires et de l'outil
- 4.5 Recyclage de la machine

### 5. Maintenance

- 5.1 Entretien et contrôles réguliers
- 5.2 Maintenance

### 6. Informations complémentaires

- 6.1 Déclaration de conformité CE
- 6.2 Spécifications

# 1. Consignes de sécurité



Ce document contient les informations de sécurité relatives à l'appareil et un guide de référence rapide. Avant de démarrer votre machine pour la première fois, lire attentivement l'ensemble de cette notice. Conserver ces consignes pour un usage ultérieur.

## Assistance supplémentaire

Pour davantage d'informations sur l'appareil, consulter notre site : [www.mirka.com](http://www.mirka.com). Pour toutes autres questions, contacter le représentant Mirka en charge de votre pays. Voir au dos de ce document.

## 1.1 Symboles accompagnant les consignes



**DANGER**

Danger pouvant entraîner des blessures directes, graves ou irréversibles, voire la mort.



**ATTENTION**

Danger pouvant entraîner des blessures graves, voire la mort.



**ATTENTION**

Danger pouvant entraîner des blessures légères et des dommages.

## 1.2 Mode d'emploi

L'appareil doit :

- N'être utilisé que par des personnes formées à sa bonne utilisation et ayant explicitement reçu la consigne de l'utiliser.
- N'être utilisé que sous la supervision d'autrui.
- Cet appareil ne peut être utilisé par des personnes (enfants compris) diminués physiquement, sensoriellement ou mentalement, ou ne bénéficiant pas de l'expérience et des connaissances nécessaires.
- Surveiller les enfants afin de s'assurer qu'ils ne jouent pas avec l'appareil.
- Ne pas employer de méthodes de travail mettant à mal la sécurité.
- Ne jamais utiliser l'appareil sans filtre.
- Éteindre l'appareil et le débrancher du secteur dans les situations suivantes :
  - Avant son nettoyage et son entretien
  - Avant le remplacement de pièces
  - Avant d'utiliser un autre appareil
  - Si de la mousse se forme ou du liquide apparaît

En plus du mode d'emploi et des règles de prévention contre les accidents en vigueur dans le pays d'utilisation, respecter les règles de sécurité habituelles et une utilisation appropriée.

Avant de commencer à travailler, le personnel concerné doit être informé et formé sur les points suivants :

- Utilisation de la machine
- Risques associés aux matériaux à ramasser
- Mise au rebut en toute sécurité des matériaux ramassés.

## 1.3 But et utilisation prévue

Cet extracteur de poussière mobile est conçu, prévu et rigoureusement testé pour fonctionner efficacement et en toute sécurité dès lors qu'il est correctement entretenu et utilisé conformément aux consignes qui suivent.

Cette machine est adaptée à un usage industriel, par exemple en usine, sur les chantiers ou dans les ateliers.

Les éventuels accidents dus à une mauvaise utilisation ne peuvent être évités que par les utilisateurs.

LIRE ET SUIVRE L'ENSEMBLE DES CONSIGNES DE SÉCURITÉ.

Toute autre utilisation est considérée comme inappropriée. Le constructeur n'accepte aucune responsabilité en cas de dommages résultant de ce genre d'utilisation. Le risque de ce genre d'utilisation n'est pris que par l'utilisateur. Une utilisation appropriée implique également une utilisation, des réparations et un entretien appropriés, tel que spécifié par le constructeur,

Pour les machines destinées aux **poussières de classe L**, respecter les consignes suivantes :

L'appareil convient pour le ramassage de poussières sèches, de poussières et de liquides non-inflammables, de poussière dangereuse présentant une LEP (Limite d'Exposition Professionnelle) > 1 mg/m<sup>3</sup>.



Poussière de classe L (IEC 60335-2-69). La poussière de cette classe a une LEP > 1 mg/m<sup>3</sup>. Le matériau des filtres équipant les machines conçues pour les poussières de classe L a été testé. Le degré maximal de perméabilité est de 1 % et aucune exigence particulière ne s'applique quant à la mise au rebut.

Pour les extracteurs de poussière, lorsque l'air d'échappement est renvoyé dans la pièce, utiliser un taux de renouvellement de l'air L. Consulter les règles nationales avant toute utilisation.

## 1.4 Raccordement électrique

- Il est recommandé de brancher la machine sur un interrupteur différentiel.
- Organiser les éléments électriques (prises et raccords) et poser la rallonge de manière à respecter la classe de protection.
- Les prises et couplages des cordons d'alimentation et des rallonges doivent être étanches à l'eau.

## 1.5 Rallonge

1. N'utiliser que les rallonges spécifiées par le constructeur, ou de qualité supérieure.
2. Lors de l'utilisation d'une rallonge, vérifier la section minimale du câble :

Longueur du câble	Section transversale < 16 A	Section transversale < 25 A
≤ 20 m	1,5 mm <sup>2</sup>	2,5 mm <sup>2</sup>
20–50 m	2,5 mm <sup>2</sup>	4,0 mm <sup>2</sup>

## 1.6 Garantie

La garantie est régie conformément à nos conditions générales de vente. Toutes modifications non autorisées apportées à l'appareil, l'utilisation de mauvais balais ou l'utilisation de l'appareil à d'autres fins que celles prévues libèrent le constructeur de toute responsabilité vis à vis d'éventuels dommages.

## 1.7 Avertissements importants



### ATTENTION

- Pour limiter les risques d'incendies, d'électrocutions ou de blessures, veuillez lire et suivre les consignes de sécurité et les avertissements avant toute utilisation. Quand elle est utilisée pour les opérations de nettoyage pour lesquelles elle a été conçue, cette machine ne présente aucun danger. En cas d'endommagement des pièces électriques ou mécaniques, pour éviter d'abimer la machine ou que l'utilisateur ne se blesse, faire réparer la machine et/ou l'accessoire par un centre d'entretien compétent ou par le constructeur avant de les réutiliser.

- Ne pas s'éloigner de la machine quand elle est branchée. Après utilisation ou avant une opération de maintenance, la débrancher du secteur.
- Ne pas utiliser la machine si le cordon ou la prise sont endommagés. Pour débrancher la machine, tirer sur la prise, pas sur le cordon. Ne pas manipuler la prise ou la machine avec les mains humides. Tout éteindre avant de débrancher.
- Ne pas tirer ou transporter la machine par le cordon, ne pas utiliser le cordon comme poignée, ne pas refermer de portes sur le cordon ou ne pas le frotter contre des arêtes ou des angles vifs. Ne pas faire rouler la machine sur le cordon. Éloigner le cordon de surfaces chaudes.
- Veiller à ce que cheveux, vêtements amples, doigts et toutes parties du corps restent à distance des orifices et des pièces mobiles. N'introduire aucun objet dans les ouvertures et ne pas utiliser la machine si l'orifice est obstrué. Retirer poussières, peluches, cheveux et toutes autres saletés risquant de réduire le débit d'air.
- Ne pas l'utiliser à l'extérieur par temps froid.
- Ne pas l'utiliser pour ramasser des liquides inflammables ou combustibles comme de l'essence et ne pas l'utiliser là où ce type de liquide pourrait se trouver.
- Ne pas ramasser d'éléments en train de brûler ou de fumer comme des cigarettes, des allumettes ou des cendres chaudes.
- Faire particulièrement attention lors du nettoyage des escaliers.
- Ne pas l'utiliser si les filtres ne sont pas en place.
- Si la machine ne fonctionne pas correctement ou si elle est tombée, endommagée, si elle est restée dehors ou qu'elle a été plongée dans l'eau, l'envoyer au centre d'entretien ou au distributeur.
- Si de la mousse ou du liquide s'échappe de la machine, l'éteindre immédiatement.
- Ne pas utiliser la machine pour pomper de l'eau. Elle est conçue pour aspirer de l'air et des mélanges d'eau.
- Brancher la machine à un réseau électrique correctement relié à la terre. La prise femelle et la rallonge doivent être équipées d'un conducteur de protection fonctionnel.
- Assurer une bonne ventilation du lieu de travail.
- Ne pas utiliser la machine comme escabeau ou marchepied. Elle risque de basculer et de s'abîmer. Risque de blessure.
- N'utiliser la prise femelle dont est équipée la machine que dans le but spécifié dans le mode d'emploi.
- L'utilisation de l'appareil en extérieur doit rester occasionnelle.

## 2. Risques

### 2.1 Composants électriques



#### **DANGER**

La partie supérieure de la machine contient les composants sous tension. Tout contact avec ces derniers risque d'entraîner des blessures graves ou mortelles. Ne jamais asperger la partie supérieure de la machine.



#### **DANGER**

Risque d'électrocution en cas de câble d'alimentation défectueux. Tout contact avec un câble d'alimentation défectueux risque d'entraîner des blessures graves ou mortelles.

- Ne pas endommager le câble d'alimentation (par ex. en roulant dessus, en le tirant ou en l'écrasant).
- Vérifier régulièrement que le câble n'est pas endommagé et qu'il ne montre aucun signe d'usure.
- Si le câble électrique est endommagé, éviter tout danger en le faisant remplacer par un distributeur Mirka agréé ou par une personne qualifiée.
- Ne jamais enrouler le câble d'alimentation autour de ses doigts ou de son corps.

### 2.2 Danger lié à la poussière



#### **ATTENTION**

Matériaux dangereux. Le fait d'aspirer des matériaux dangereux risque d'entraîner des blessures graves ou mortelles. Ne pas ramasser les matériaux suivants :

- matériaux chauds (cigarettes incandescentes, cendres chaudes, etc.)
- liquides inflammables, explosifs, corrosifs (ex. essence, solvants, acides, alcalis, etc.)
- poussière inflammable ou explosive (ex. poussière de magnésium ou d'aluminium, etc.)

### 2.3 Pièces détachées et accessoires



#### **ATTENTION**

#### **Pièces détachées et accessoires**

L'utilisation de pièces, de balais et d'accessoires autres que d'origine risque de mettre à mal la sécurité et/ou le fonctionnement de l'appareil.

N'utiliser que des pièces détachées et des accessoires Mirka. Les pièces détachées risquant d'affecter la santé et la sécurité de l'opérateur et/ou le fonctionnement de l'appareil sont répertoriées ci-dessous.



Description	Code Mirka :
Élément du filtre	8999100411
Sac à poussière non tissé (x 5)	8999100211
Sac de mise au rebut (x 5)	8999110311
Filtre de refroidissement moteur	8999110111
Filtre de refroidissement moteur PET	8999110211
Accessoire de fixation de valise	8999110411
Boîtier de démarrage automatique pneumatique 230 V	8999101011

## 2.4 Atmosphère explosive ou inflammable



**ATTENTION**

La machine ne peut être utilisée en atmosphère explosive ou inflammable, ni dans les endroits où ce type d'atmosphère est susceptible de se produire en présence de liquide volatil ou de gaz ou vapeurs inflammables.

## 3. Commandes / Utilisation



**ATTENTION**

Dommages résultant d'une tension inadaptée. Brancher l'appareil à une tension de secteur inadaptée risque de l'endommager.

- Vérifier que la tension indiquée sur la plaque signalétique correspond à celle fournie par le réseau local.

### 3.1 Démarrage et fonctionnement de l'appareil

Vérifier que le commutateur électrique est en position d'arrêt (position 0). Vérifier que les bons filtres sont en place sur la machine. Introduire ensuite le tuyau dans l'orifice d'aspiration de la machine en l'enfonçant jusqu'à ce qu'il y loge fermement. Pour extraire la poussière produite par un outil, raccorder l'extrémité du tuyau d'aspiration à l'aide d'un adaptateur approprié. Brancher l'appareil à une prise électrique appropriée. Pour démarrer le moteur, placer le commutateur électrique sur I.

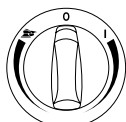

**Placer sur I** : Activer l'extracteur de poussière.

Pour régler le régime, **tourner dans le sens des aiguilles d'une montre**.

**Placer sur 0** : Arrêter l'extracteur de poussière.

**Placer sur ponceuse** : Activer Auto-On/Off.

**Fonctionnement** – Réguler le régime en tournant dans le sens inverse des aiguilles d'une montre.

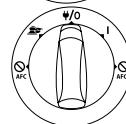

**Placer sur I** : Activer l'extracteur de poussière.

**Placer sur  $\Psi$ /O** : Arrêter l'extracteur de poussière. Prise d'allumage permanent.

**Placer sur I** : Activer le mode Auto-On/Off.

**Placer sur I + AFC Off** : Activer l'extracteur de poussière avec le nettoyage de filtre automatique désactivé.

**Placer sur ponceuse + Off** : Activer le mode Auto-On/Off avec le nettoyage de filtre automatique désactivé.

**Utilisation du régulateur de vitesse** sur bouton rotatif séparé.

### 3.2 Prise On/Off Auto pour outils électriques





**ATTENTION**

**Prise pour appareil électrique**

La prise pour appareil électrique permet de brancher un équipement électrique auxiliaire ; plus d'informations dans les spécifications techniques.

- Avant de brancher un appareil, toujours éteindre la machine et l'appareil en question.
- Lire le mode d'emploi de l'appareil à brancher et respecter les consignes de sécurité qui y sont spécifiées.

Une prise reliée à la terre permettant de brancher d'autres appareils est intégrée à la machine. Un outil électrique externe peut y être branché. La prise est équipée d'un disjoncteur thermique de 5 Amp permettant de protéger la machine contre les surcharges. Si la consommation d'électricité est trop importante, le disjoncteur thermique se déclenche et coupe le courant au niveau de la prise. Le disjoncteur thermique peut être réinitialisé par simple pression sur le bouton de réenclenchement. Quand le commutateur est sur , la prise est alimentée de manière permanente et la machine peut faire office de rallonge.

En position , la machine peut être allumée et éteinte à partir de l'outil électrique qui y est branché. La poussière est ramassée directement à la source. En respect des règles en vigueur, seuls les outils homologués produisant de la poussière peuvent y être branchés. La consommation électrique maximale de l'appareil électrique branché est indiquée dans la partie « Spécifications ».

Avant de placer le commutateur sur , vérifier que l'outil branché sur la prise de la machine est éteint.

### 3.3 Push & Clean

La machine « PC » est équipée d'un système de nettoyage semi-automatique du filtre, appelé Push & Clean. Activer le système de nettoyage du filtre lorsque les performances d'aspiration commencent à faiblir. L'utilisation régulière de la fonction Nettoyage du filtre préserve les performances d'aspiration et augmente la durée de vie du filtre. Pour plus d'informations, consulter le guide de référence rapide.

### 3.4 AFC – Système de nettoyage automatique du filtre

La machine « AFC » (*Auto Filter Cleaning*) est équipée d'un système de nettoyage automatique du filtre. Un cycle de nettoyage automatique se produira régulièrement pendant le fonctionnement, permettant de préserver une aspiration de la meilleure qualité.

Si les performances d'aspiration diminuent ou en présence d'une grosse quantité de poussière, il est recommandé d'effectuer un nettoyage manuel du filtre.

- Éteindre la machine.
- Obstruer les buses ou l'orifice du flexible d'aspiration avec la paume de la main.
- Tourner le commutateur sur "I" et faire tourner la machine à plein régime pendant environ 10 secondes en maintenant l'orifice d'aspiration bouché.

Si la puissance d'aspiration est toujours réduite, sortir le filtre et le nettoyer manuellement ou le remplacer. Pour certaines applications comme l'aspiration d'éléments humides, il est recommandé de désactiver le système de nettoyage automatique du filtre. Pour plus de détails, voir chapitre 3.1.

### 3.5 Raccordement antistatique



**ATTENTION**

La machine est équipée d'un système antistatique permettant de décharger l'électricité statique pouvant se développer au cours du ramassage de la poussière.

Le système antistatique se trouve sur la partie avant du haut du moteur et crée un raccordement à la terre avec le raccord d'admission du conteneur. Pour un fonctionnement optimal, il est recommandé d'utiliser un tuyau d'aspiration électriquement conducteur ou antistatique. Lors de l'introduction du sac à déchets optionnel, vérifier que le branchement antistatique reste bien en place.

### 3.6 Filtre de refroidissement moteur

Pour protéger le système électronique et le moteur, la machine est équipée d'un filtre de refroidissement du moteur. Nettoyer régulièrement le filtre de refroidissement du moteur.

Pour les endroits présentant une forte concentration de poussières fines dans l'air environnant, il est recommandé d'équiper la machine d'un filtre PET de refroidissement du moteur – en option – permettant d'éviter que la poussière ne pénètre dans les conduites d'air et le moteur. Contacter votre représentant commercial local.

**ATTENTION**

Si le filtre de refroidissement du moteur est bouché par la poussière, le contacteur de protection contre les surcharges du moteur peut se déclencher. Si cela se produit, éteindre la machine, nettoyer le filtre de refroidissement du moteur et laisser la machine refroidir environ 5 minutes.

### 3.7 Aspiration d'éléments humides

**ATTENTION**

La machine est équipée d'un limiteur de niveau d'eau coupe la machine si le niveau maximal de liquide est atteint. Si cela se produit, éteindre la machine. Débrancher la machine de la prise et vider le conteneur. Ne jamais ramasser de liquide sans que le limiteur du niveau d'eau et le filtre soient en place.

**Récupération de liquides**

- Ne pas ramasser de liquides inflammables.
- Avant de ramasser du liquide, toujours retirer le sac à poussière/sac à déchets et vérifier que le limiteur de niveau d'eau fonctionne correctement.
- Si de la mousse apparaît, cesser immédiatement le travail et vider le conteneur.
- Nettoyer régulièrement le limiteur de niveau et vérifier le bon état général.

Avant de vider le conteneur, débrancher la machine. Débrancher le flexible en le retirant de l'entrée. Ouvrir les attaches du conteneur en les tirant vers l'extérieur pour dégager le haut du moteur. Retirer le haut du moteur du conteneur.

Après la récupération de liquide, toujours vider et nettoyer le conteneur et le limiteur de niveau d'eau.

Vider le conteneur en l'inclinant sur le côté ou vers l'arrière et verser le liquide dans les égouts. Replacer le haut du moteur sur le conteneur. Verrouiller le haut du moteur sur le conteneur à l'aide des attaches. Éviter les mouvements brusques, au risque de déclencher accidentellement le limiteur de niveau d'eau. Si cela se produit, éteindre la machine et attendre 3 secondes que le système se réinitialise; Reprendre le fonctionnement de la machine.

### 3.8 Aspiration d'éléments secs

**ATTENTION**

Récupération de matériaux dangereux pour l'environnement. Les matériaux ramassés peuvent présenter un danger pour l'environnement.

- Rejeter la saleté conformément aux règles en vigueur.

Après le ramassage de déchets secs, débrancher la machine pour la vider. Ouvrir les attaches du conteneur en les tirant vers l'extérieur pour dégager le haut du moteur. Retirer le haut du moteur du conteneur.

**Filtre :** Contrôler les filtres. Pour nettoyer le filtre, il est possible de le secouer, le brosser ou le laver. Attendre que le filtre soit sec avant de recommencer à récolter la poussière.

**Sac à poussière :** Contrôler le sac et son taux de remplissage. Au besoin, le remplacer. Remplacer l'ancien sac. Installer le nouveau sac en plaçant la partie cartonnée avec la membrane en caoutchouc dans l'orifice d'aspiration. S'assurer que la membrane en caoutchouc s'adapte à la partie surélevée de l'orifice d'aspiration.

**Après le vidage :** Fermer le haut du moteur du conteneur et verrouiller le haut du moteur avec les attaches. Ne jamais rien ramasser sans que le filtre soit bien en place dans la machine. L'efficacité de l'aspiration de la machine dépend de la taille et de la qualité du filtre et du sac à poussière. De ce fait, toujours utiliser un filtre et des sacs à poussière d'origine.

## 4. Après l'utilisation de la machine

### 4.1 Après utilisation

Quand elle n'est pas utilisée, débrancher la machine du secteur. Enrouler le cordon en commençant du côté machine. Le cordon d'alimentation peut être enroulé autour du haut du moteur ou du conteneur, être accroché sur le crochet prévu à cet effet, ou à tout autre système de fixation.

## 4.2 Transport

- Avant de transporter la machine, fermer toutes les attaches du conteneur.
- Ne pas pencher la machine si du liquide se trouve dans le conteneur.
- Ne pas utiliser le crochet pour soulever la machine.
- Ne pas soulever la machine par la poignée du chariot

## 4.3 Entreposage



**ATTENTION**

Entreposer l'appareil dans un endroit sec, protégé de la pluie et du gel. Toujours entreposer la machine à l'intérieur.

## 4.4 Entreposage des accessoires et de l'outil

Pour faciliter le transport et l'entreposage des accessoires et des outils, des rails intégrés sont fournis sur le côté de la machine, permettant de la fixer avec des sangles ou autres. Une sangle flexible et des crochets sont inclus à l'arrière de la machine pour accrocher le tuyau d'aspiration ou les câbles d'alimentation. Pour plus d'informations, consulter le guide de référence rapide.

En option, un accessoire de fixation de valise peut être installé au-dessus de la machine pour attacher des valises à 2 ou 4 points. Débrancher la machine du secteur avant d'installer l'accessoire de fixation de valises.



**ATTENTION**

Vérifier que la valise de rangement est bien fixée avant de soulever la machine et l'accessoire de fixation. Lors de l'entreposage, vérifier le poids et le bon équilibre de l'appareil. Les valises de rangement ne doivent pas dépasser 30 kg.

## 4.5 Recyclage de la machine

Rendre la machine inutilisable.

1. Débranchez la machine.
2. Couper le cordon d'alimentation.
3. Ne pas jeter les appareils électriques avec les déchets ménagers.



Comme spécifié dans la Directive européenne 2012/19/EU relative aux déchets d'équipements électriques et électroniques, les appareils électriques doivent être collectés séparément et recyclés de manière écologique.

## 5. Maintenance

### 5.1 Entretien et contrôles réguliers

Un entretien et des contrôles de votre machine doivent être régulièrement réalisés par un personnel qualifié, conformément à la législation et aux règlements en vigueur. Des contrôles électriques de mise à la masse, de résistance des isolants et de l'état du cordon flexible doivent être réalisés régulièrement.

En cas de défauts, la machine DOIT être mise hors service, complètement vérifiée et réparée par un technicien agréé. Au moins une fois par an, un technicien Mirka ou une personne qualifiée doivent effectuer un contrôle technique, notamment des filtres, de l'étanchéité à l'air et des mécanismes de commande.

### 5.2 Maintenance

Avant toute opération de maintenance, la prise du secteur. Avant d'utiliser la machine, vérifier que la fréquence et la tension indiquées sur la plaque signalétique correspondent à la tension du secteur.

La machine est conçue pour un travail intensif continu. Renouveler le filtre à poussière en fonction du nombre d'heures de fonctionnement. À l'aide d'un chiffon sec et d'une petite quantité de produit de polissage, nettoyer régulièrement la machine.

Pendant l'entretien et le nettoyage, manipuler la machine de manière à ce que le personnel d'entretien et toutes autres personnes ne courent aucun risque. Dans les zones d'entretien :

- Utiliser un système obligatoire de ventilation filtrée.
- Porter des vêtements de protection.
- Nettoyer la zone d'entretien de manière à supprimer toutes substances nocives.

Au cours des opérations d'entretien et de réparation, toutes les pièces contaminées ne pouvant être correctement nettoyées doivent être :

- Emballées dans des sacs bien étanches.
- Mises au rebut conformément aux règlements en vigueur pour ce type de déchets.

Pour plus de détails concernant le service après-vente, contacter le fournisseur ou le représentant Mirka en charge de votre pays. Voir au dos de ce document.

## 6. Informations complémentaires

### 6.1 Déclaration de conformité

Nous déclarons par la présente que la machine décrite ci-dessous répond aux exigences de sécurité et de santé nécessaires des Directives de l'UE, tant par sa conception de base que par la version mise en circulation par nos soins. Cette déclaration n'est plus valable si la machine est modifiée sans notre accord préalable.			
<b>Produit :</b> Extracteur de poussière Mirka® <b>Type :</b> 1230 L			
<b>Directives UE concernées :</b> Directive Machine 2006/42/UE, Directive EMC 2014/30/UE, Directive RoHS 2011/65/UE + 2015/863/UE			
<b>Normes en vigueur :</b> EN 60335-1:2012 + A11:2014, EN 60335-2-69:2012, EN 55014-1:2017, EN 55014-2:2015, EN 61000-3-2:2014, EN 61000-3-3:2013, EN 50581:2012			
Représentant agréé de la documentation :			
Jeppo 15.04.2020 Lieu et date de publication	<b>MIRKA</b> Société	 Stefan Sjöberg, PDG	

## 6.2 Spécifications

### Caractéristiques techniques

Extracteur de poussière Mirka® 1230 L		PC • EU	AFC • EU	PC • GB	AFC • CH/AU/NZ	PC • AU/NZ
Tension possible	V	220–240	220–240	220–240	220–240	220–240
Puissance P <sub>IEC</sub>	W	1200	1200	1200	1200	1200
Charge connectée pour la prise auxiliaire	W	2400	2400	1750	1100	1100
Fréquence du réseau électrique	Hz	50/60	50/60	50/60	50/60	50/60
Fusible	A	16	16	13	10	10
Grade de protection (humidité, poussière)	A	IPX4	IPX4	IPX4	IPX4	IPX4
Classe de protection (électrique)	A	I	I	I	I	I
Débit max.*	l/s	75	75	75	75	75
	m <sup>3</sup> /h	270	270	270	270	270
	CFM	159	159	159	159	159
Aspiration max.	kPa	25	25	25	25	25
	hPa	250	250	250	250	250
	inH <sub>2</sub> O	100	100	100	100	100
Niveau de pression sonore L <sub>PA</sub> (IEC 60335-2-69)	dB(A)	68 ± 2	68 ± 2	68 ± 2	68 ± 2	68 ± 2
Niveau sonore de travail	dB(A)	60 ± 2	60 ± 2	60 ± 2	60 ± 2	60 ± 2
Vibrations ISO 5349 a <sub>h</sub>	m/s <sup>2</sup>	≤ 2,5	≤ 2,5	≤ 2,5	≤ 2,5	≤ 2,5
Poids	kg	14,5	14,5	14,5	14,5	14,5
	lb	31,9	31,9	31,9	31,9	31,9
Surface du filtre	m <sup>2</sup>	0,5	0,5	0,5	0,5	0,5
Classe de poussière		L	L	L	L	L

\* Mesure effectuée au niveau du conteneur

Les spécifications et détails sont sujets à changement sans préavis. La gamme de modèles peut varier selon les marchés.

Zadržavamo pravo izmijeniti ovaj priručnik bez prethodne najave.

## Radni dijelovi

- 1 Ručica
- 2 Položaji za dodatnu opremu
- 3 Spojnica spremnika
- 4 Kotač
- 5 Spremnik
- 6 Usisni priključak
- 7 Prekidač
- 8 Kontrola brzine
- 9 Utičnica za uređaje
- 10 Gumb za čišćenje filtra (Push & Clean)
- 11 Kuka za crijevo

## Brzi vodič sa slikama

Brzi vodič sa slikama pomaže vam pri pokretanju, korištenju i skladištenju jedinice. Vodič je podijeljen na četiri odjeljka koje predstavljaju simboli:

### Prije pokretanja

PRIJE KORIŠTENJA PROČITAJTE UPUTE ZA RAD!

#### Upravljanje / Rad

- A** PC – sustav čišćenja filtra Push & Clean (čišćenje po pritisku)
- B** AFC – Sustav automatskog čišćenja filtra (Auto Filter Cleaning)
- C** Spremanje kabela i crijeva
- D** Pričvrсна oprema za sanduk

### Priključivanje električnih uređaja

- E** Prilagodba električnih uređaja

### Održavanje

- F** Zamjena vrećice filtra
- G** Zamjena filtra
- H** Čišćenje filtra za hlađenje motora
- I** Čišćenje brtvi i plovka

## Sadržaj

### 1. Sigurnosne upute

- 1.1 Simboli koji označavaju upute
- 1.2 Upute za korištenje
- 1.3 Svrha i namjena
- 1.4 Električno priključivanje
- 1.5 Produžni kabel
- 1.6 Jamstvo
- 1.7 Važna upozorenja

### 2. Opasnosti

- 2.1 Električni dijelovi
- 2.2 Opasna prašina
- 2.3 Rezervni dijelovi i dodatna oprema
- 2.4 U eksplozivnoj ili zapaljivoj atmosferi

### 3. Upravljanje / Rad

- 3.1 Pokretanje i rukovanje strojem
- 3.2 Automatsko uključenje/isključenje utičnice za električne alate
- 3.3 PC – sustav Push & Clean
- 3.4 AFC – sustav Auto Filter Cleaning
- 3.5 Antistatičko priključivanje
- 3.6 Filtar za hlađenje motora

3.7 Vlažno usisavanje

3.8 Suho usisavanje

### 4. Nakon korištenja stroja

- 4.1 Nakon korištenja
- 4.2 Prijevoz
- 4.3 Skladištenje
- 4.4 Skladištenje dodatne opreme i alata
- 4.5 Reciklaža stroja

### 5. Održavanje

- 5.1 Redovno servisiranje i pregled
- 5.2 Održavanje

### 6. Dodatne informacije

- 6.1 EU izjava o sukladnosti
- 6.2 Specifikacije

# 1. Sigurnosne upute



Ovaj dokument sadrži sigurnosne upute za uređaj te brzi vodič. Prije prvog pokretanja stroja pažljivo morate pročitati ovaj korisnički priručnik. Spremite upute za kasnije korištenje.

## Dodatna podrška

Dodatne informacije o uređaju možete pronaći na našoj web-stranici [www.mirka.com](http://www.mirka.com). S dodatnim upitima obratite se servisnom predstavniku tvrtke Mirka odgovornom za vašu državu. Pogledajte poledinu ovog dokumenta.

## 1.1 Simboli koji označavaju upute



**OPASNOST**

Opasnost koja izravno uzrokuje ozbiljne i teške ozljede, čak i smrt.



**UPOZORENJE**

Opasnost koja uzrokuje ozbiljne ozljede ili čak smrt.



**OPREZ**

Opasnost koja uzrokuje manje ozljede ili oštećenja.

## 1.2 Upute za korištenje

Za uređaj vrijedi sljedeće:

- Smiju ga koristiti isključivo osobe upućene u ispravan rad i koje su izričito zadužene za rad s uređajem.
- Smije se koristiti samo pod nadzorom.
- Ovaj uređaj ne smiju koristiti osobe (posebice djeca) sa umanjanim fizičkim, osjetilnim ili mentalnim sposobnostima te nedostatkom iskustva i znanja.
- Djecu morate nadzirati kako se ne bi igrala s uređajem.
- Nemojte koristiti nesigurne metode rada.
- Uređaj nikada nemojte koristiti bez filtra.
- Uređaj isključite i odspojite od utičnice mreže u sljedećim situacijama:
  - Prije čišćenja i servisiranja
  - Prije zamjene dijelova
  - Prije izmjenjivanja uređaja
  - Ako se razvije pjena ili pojavi tekućina

Uz upute za korištenje i obvezujuće propise za sprječavanje nezgoda koje se primjenjuju u državi korištenja, poštujujte priznate propise za sigurnost i pravilno korištenje.

Radno osoblje prije početka rada mora biti obaviješteno o i obučeno za:

- korištenje stroja.
- opasnostima povezanim s prikupljenim materijalom.
- sigurno zbrinjavanje prikupljenog materijala.

## 1.3 Svrha i namjena

Prijenosni usisivač prašine osmišljen je, razvijen i strogo ispitan za učinkovit i siguran rad uz pravilno održavanje i korištenje u skladu sa sljedećim uputama.

Stroj je prikladan za industrijsku primjenu, primjerice za biljke, gradilišta i radionice.

Nezgode uzrokovane nepravilnim korištenjem mogu spriječiti samo korisnici.

**PROČITAJTE I PRATITE SIGURNOSNE UPUTE.**



Svako drugo korištenje smatra se nepravilnim. Proizvođač ne prihvaća odgovornost za oštećenja nastala takvim korištenjem. Opasnosti takvog korištenja snosi isključivo korisnik. Pravilno korištenje također podrazumijeva pravilan rad, servisiranje i popravke prema specifikacijama proizvođača.

Za strojeve **razreda prašine L** vrijedi sljedeće:

Uređaj je prikladan za prikupljanje suhe, nezapaljive prašine i tekućine i opasne prašine s GVI (granične vrijednosti izloženosti pri radu) > 1 mg/m<sup>3</sup>.



Razred prašine L (IEC 60335-2-69). Prašina ovog razreda ima GVI > 1 mg/m<sup>3</sup>. Materijal filtera za strojeve razreda prašine L je ispitan. Maksimalna stopa propuštanja iznosi 1%, a za zbrinjavanje nema posebnih zahtjeva.

Za usisivače prašine morate osigurati prikladnu stopu izmjene zraka L kada se izlazni zrak uređaja vraća u prostoriju. Prije korištenja ispoštujte državne propise.

## 1.4 Električno priključivanje

- Preporučuje se priključivanje stroja putem prekidača diiferencijalne struje.
- Rasporedite električne dijelove (utičnice, utikače i spojnice) i položite produžni kabel tako da održite razred zaštite.
- Priključci i spojnice vodiča napajanja i produžnih kabela moraju biti vodonepropusni.

## 1.5 Produžni kabel

1. Koristite samo verziju produžnog kabela koju navodi proizvođač ili kabel više kvalitete.
2. Ako koristite produžni kabel, provjerite njegove minimalne poprečne presjeka:

Duljina kabela	Poprečni presjek < 16 A	Poprečni presjek < 25 A
≤ 20 m	1,5 mm <sup>2</sup>	2,5 mm <sup>2</sup>
20 – 50 m	2,5 mm <sup>2</sup>	4,0 mm <sup>2</sup>

## 1.6 Jamstvo

Naši opći uvjeti poslovanja primjenjuju se na jamstvo. Neovlaštene izmjene uređaja, korištenje neodgovarajućih četki i korištenje uređaja na način koji se razlikuje od predviđene namjene u potpunosti oslobađaju proizvođača od odgovornosti za nastala oštećenja.

## 1.7 Važna upozorenja



### UPOZORENJE

- Kako biste smanjili opasnost od požara, električnog udara ili ozljede pročitajte i poštujte sigurnosne upute i prije korištenja obratite pažnju na oznake koje pozivaju na oprez. Stroj je siguran kada se koristi za navedene funkcije čišćenja. Ako dođe do oštećenja električnih ili mehaničkih dijelova, stroj i/ili dodatnu opremu prije korištenja trebate popraviti u kompetentnom servisnom centru proizvođača kako biste izbjegli dodatna oštećenja stroja ili fizičku ozljedu korisnika.
- Stroj nemojte ostavljati priključen na napajanje. Kada ga ne koristite i prije održavanja odspojite ga od utičnice.
- Uređaj nemojte koristiti s oštećenim kabelom ili utikačom. Prilikom odspajanja prihvatite utikač, ne kabel. Utikač i stroj nemojte dodirivati s mokrim rukama. Prije odspajanja od mreže isključite sve komande.

- Nemojte povlačiti ili nositi držeći za kabel, koristiti kabel kao ručicu, priključiti kabel vratima ili navlačiti kabel preko oštih rubova ili kutova. Strojem nemojte prelaziti preko kabela. Kabel držite podalje od zagrijanih površina.
- Kosu, široku odjeću, prste i sve dijelove tijela držite podalje od otvora i pokretnih dijelova. U otvore nemojte umetati predmete. Uređaj nemojte koristiti ako su otvori zatvoreni. U otvore nemojte dopustiti prodiranje prašine, vlakana, kose i ničega što može umanjiti protok zraka.
- Uređaj nemojte koristiti na otvorenom pri niskim temperaturama.
- Uređaj nemojte koristiti za prikupljanje zapaljivih ili gorivih tekućina poput benzina ili ga koristiti u područjima gdje ih može biti.
- Nemojte prikupljati ništa što gori ili se dimi, poput cigareta, žigica ili vrućeg pepela.
- Prilikom čišćenja na stepenicama budite iznimno pažljivi.
- Nemojte koristiti bez ugrađenih filtara.
- Ako stroj ne radi ili ako ste ga ispustili s visine, oštetili, ostavili na otvorenom ili ispustili u vodu, vratite ga u servisni centar ili koncesionaru.
- Ako iz stroja poteče pjena ili tekućina, odmah ga isključite.
- Stroj nije dopušteno koristiti kao pumpu za vodu. Stroj je predviđen za usisavanje mješavina zraka i vode.
- Stroj priključite na pravilno uzemljeno mrežno napajanje. Utičnica i produžni kabel moraju imati aktivni zaštitni vodič.
- Osigurajte dobru ventilaciju na radnom mjestu.
- Stroj nemojte koristiti kao ljestve ili gazište ljestvi. Možete prevrnuti stroj i oštetiti ga. Opasnost od ozljede.
- Utičnicu na stroju koristite samo za svrhe navedene u uputama.
- Uređaj na otvorenom koristite ograničeno.

## 2. Opasnosti

### 2.1 Električni dijelovi



#### **OPASNOST**

Na gornjem odjeljku stroja su dijelovi pod naponom. Dodir dijelova pod naponom može uzrokovati ozbiljne ozljede ili smrt. Nikada nemojte prskati vodu po gornjem odjeljku stroja.



#### **OPASNOST**

Električni udar zbog oštećenog mrežnog kabela napajanja. Dodir s oštećenim mrežnim kablom napajanja može uzrokovati ozbiljne ozljede ili smrt.

- Nemojte oštetiti mrežni kabel napajanja (npr. vozeći preko njega, povlačeći ga ili pritiskajući).

- Redovito provjeravajte ispravnost električnog kabela i potražite znakove starenja.
- Ako je električni kabel oštećen, kako biste izbjegli opasnost morate ga zamijeniti kod ovlaštenog zastupnika tvrtke Mirka ili slično osposobljena osoba.
- Ni pod kojim uvjetima električni kabel napajanja ne smijete omatati oko prstiju ili bilo kojeg dijela rukovatelja.

## 2.2 Opasna prašina



### UPOZORENJE

Opasni materijali. Usisavanje opasnih materijala može uzrokovati ozbiljne ozljede ili smrt. Sljedeće materijale ne smijete prikupljati strojem:

- vruće materijale (goruće cigarete, vrući pepeo itd.)
- zapaljive, eksplozivne i korozivne tekućine (npr. gorivo, otapala, kiseline, lužine itd.)
- zapaljivu, eksplozivnu prašinu (npr. prašinu magnezija ili aluminija itd.)

## 2.3 Rezervni dijelovi i dodatna oprema



### OPREZ

#### Rezervni dijelovi i dodatna oprema

Korištenje neoriginalnih rezervnih dijelova, četki i dodatne opreme može utjecati na sigurnost i/ili rad uređaja.

Koristite isključivo originalne rezervne dijelove i dodatnu opremu tvrtke Mirka. Rezervni dijelovi koji mogu utjecati na zdravlje i sigurnost rukovatelja i/ili rad uređaja navedeni su u nastavku.

Opis	Kod tvrtke Mirka
Uložak filtra	8999100411
Platnena vrećica filtra (5 kom.)	8999100211
Vrećice za uklanjanje otpada (5 kom.)	8999110311
Filtar za hlađenje motora	8999110111
Filtar za hlađenje motora PET	8999110211
Pričvrсна oprema za sanduk	8999110411
Kutija pneumatike od 230 V	8999101011

## 2.4 U eksplozivnoj ili zapaljivoj atmosferi



### OPREZ

Ovaj stroj nije prikladan za korištenje u eksplozivnim i zapaljivim atmosferama ili gdje je vjerojatan nastanak takvih atmosfera zbog prisutnosti hlapljive tekućine ili zapaljivog plina ili pare.

## 3. Upravljanje / Rad



### OPREZ

Oštećenje uzrokovano neprikladnim naponom napajanja. Uređaj možete oštetiti priključenjem na neprikladni napon napajanja.

- Uvjerite se kako napon na nazivnoj pločici odgovara naponu lokalne električne mreže.

### 3.1 Pokretanje i rukovanje strojem

Provjerite isključenost električnog prekidača (položaj 0). Provjerite jesu li u stroj ugrađeni odgovarajući filtri. Potom na usisni priključak na stroju priključite usisno crijevo pritiskanjem crijeva dok se ne učvrsti na usisu. Ako uređaj koristite usisavanje prašine s alatom koji proizvodi prašinu, kraj usisnog crijeva priključite pomoću prikladnog adaptera. Priključite utikač na odgovarajuću električnu utičnicu. Postavite električni prekidač u položaj I kako biste uključili motor.

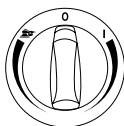

**Okret na I:** Pokretanje usisivača prašine.

**Okrećite u smjeru kazaljke na satu** za upravljanje brzinom.

**Okret na 0:** Zaustavljanje usisivača prašine.

**Okret na brusilicu:** Uključivanje automatskog uključanja/isključenja.

**Rad** – okrećite u smjeru suprotnom od kazaljke na satu za upravljanje brzinom.

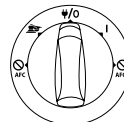

**Okret na I:** Pokretanje usisivača prašine.

**Okret na 0:** Zaustavljanje usisivača prašine. Neprekidno napajanje utičnice.

**Okret na I:** Uključivanje automatskog uključanja/isključenja rada.

**Okret na I + isključeni sustav AFC:** Uključivanje usisivača prašine s isključenim sustavom automatskog čišćenja filtra (AFC).

**Okret na brusilicu + isključeno:** Uključivanje automatskog uključanja/isključenja rada s isključenim sustavom automatskog čišćenja filtra (AFC).

**Upravljanje brzinom** pomoću zasebnog okretnog kotačića.

### 3.2 Automatsko uključanje/isključenje utičnice za električne alate



**OPREZ**

#### Utičnica za opremu

Utičnica za opremu osmišljena je za električnu dodatnu opremu; reference potražite u tehničkim podacima.

- Prije priključenja uređaja obavezno isključite stroj i uređaj koji priključujete.
- Pročitajte upute za rad uređaja kojeg priključujete i poštuju sigurnosne napomene u njima.

Uzemljena utičnica za opremu ugrađena je u stroj. Na nju možete priključiti vanjski električni alat. Utičnica ima toplinski prekidač od 5 A radi zaštite stroja od preopterećenja. Ako potrošnja energije postane prevelika, aktivira se toplinski prekidač i prekida napajanje na utičnici. Toplinski prekidač može se ponovo deaktivirati pritiskom na gumb za ponovno postavljanje. Ako je prekidač postavljen u položaj 0, utičnica je neprekidno pod naponom, tj. stroj možete koristiti kao produžni kabel.

U položaju  stroj možete isključiti i uključiti putem priključenog električnog uređaja.

Tako prašinu možete usisavati neposredno na mjestu nastanka. Smijete priključivati samo odobrene strojeve koji proizvode prašinu.

Maksimalna snaga priključenih električnih uređaja navedena je u odjeljku „Specifikacije“.

Prije okretanja prekidača u položaj  provjerite je li alat priključen na utičnicu uređaja isključen.

### 3.3 Sustav Push & Clean

Stroj „PC“ opremljen je s poluautomatskim sustavom za čišćenje filtra, Push & Clean. Sustav za čišćenje filtra morate pokrenuti kada učinkovitost usisavanja oslabi. Redovitim korištenjem značajke za čišćenje filtra održavate učinkovitost napajanja i produljujete trajanje filtra. Upute potražite u brzom vodiču.

### 3.4 AFC – sustav Auto Filter Cleaning

Stroj „AFC“ opremljen je s automatskim sustavom za čišćenje filtra Auto Filter Cleaning. Učestali ciklus čišćenja automatski se pokreće tijekom rada kako bi se osigurala najbolja učinkovitost usisavanja.

Ako se učinkovitost usisavanja smanji li ako radite u vrlo prašnjavim uvjetima, preporučuje se ručno čišćenje filtra:

- Isključite stroj.
- Sapnice otvora usisnog crijeva zatvorite dlanom.
- Postavite prekidač u položaj „I“ i pogonite stroj punom brzinom kroz pribl. 10 s sa zatvorenim otvorom usisnog crijeva.

Ako je snaga usisa i dalje umanjena, izvadite filtar i mehanički ga očistite ili ga zamijenite. Za određene radove, poput mokrog usisavanja, preporučuje se isključiti automatski sustav za čišćenje filtra Auto Filter Cleaning. Pojednosti potražite u poglavlju 3.1.

### 3.5 Antistatičko priključivanje



**OPREZ**

Stroj je opremljen antistatičkim sustavom za pražnjenje cjelokupnog elektriciteta koji može nastati tijekom prikupljanja prašine.

Antistatički sustav je postavljen u prednji gornji dio motora i oblikuje vod uzemljenja do ulaznog priključka spremnika. Za ispravan rad preporučuje se koristiti električki vodljivo ili antistatičko usisno crijevo. Prilikom umetanja u opciji dostupne vrećice za uklanjanje otpada pazite na održavanje električne veze.

### 3.6 Filtar za hlađenje motora

Za zaštitu elektronike i motora stroj je opremljen filtrom za hlađenje motora. Redovno čistite filtar za hlađenje motora.

U područjima s visokom koncentracijom fine prašine u okolnom zraku preporučuje se stroj opremiti s u opciji dostupnim filtrom za hlađenje motora PET kako biste spriječili taloženje prašine unutar zračnih kanala i motora. Obradite se lokalnom prodajnom predstavniku.



**OPREZ**

Ako je filtar za hlađenje motora začepljen prašinom, u motoru se aktivira prekidač za zaštitu od preopterećenja. Ako se to dogodi, isključite stroj, očistite filtar za hlađenje motora i pričekajte pribl. 5 min na hlađenje motora.

### 3.7 Vlažno usisavanje



**OPREZ**

Stroj je opremljen prekidačem za ograničenje razine vode koji isključuje stroj pri dosegmu maksimalne razine tekućine. Ako se to dogodi, isključite stroj. Odspojite stroj od utičnice i ispraznite spremnik. Nikada nemojte prikupljati tekućinu bez ugrađenog sustava za ograničenje razine vode i filtra.

#### Prikupljanje tekućina

- Nemojte prikupljati zapaljive tekućine.
- Prije prikupljanja tekućine obavezno uklonite vreću filtra/vreću za uklanjanje otpada i provjerite radi li ispravno ograničenje razine vode.
- Ako se pojavi pjena, odmah prekinite rad i ispraznite spremnik.
- Redovno čistite uređaj za ograničenje razine vode i potražite znakove oštećenja.

Prije pražnjenja spremnika isključite stroj. Odspojite crijevo izvlačeći ga s usisa. Otpustite spojnice spremnika povlačeći ih prema van tako da otpustite gornji dio motora. Podignite gornji dio motora sa spremnika. Nakon prikupljanja tekućine obavezno ispraznite i očistite spremnik i sustav za ograničenje razine vode.

Ispraznite naginjanjem spremnika unatrag ili bočno i izlijte tekućinu u podni odvod ili sl. Vratite gornji dio motora na spremnik. Učvrstite gornji dio motora sa spojnica spremnika. Iznenadni pokreti mogu slučajno pokrenuti uređaj za ograničenje razine vode. Ako se to dogodi, isključite stroj i pričekajte 3 s na ponovno pokretanje uređaja. Nakon toga nastavite koristiti uređaj.

### 3.8 Suho usisavanje



**OPREZ**

Prikupljanje materijala opasnog za okoliš. Prikupljeni materijal može predstavljati opasnost za okoliš.

- Otpad zbrinite u skladu sa zakonskim odredbama.

Odspojite stroj od napajanja prije pražnjenja suhog materijala. Otpustite spojnice spremnika povlačeći ih prema van tako da otpustite gornji dio motora. Podignite gornji dio motora sa spremnika.

**Filtar:** Provjerite filtre. Filtre možete očistiti trešenjem, četkanjem ili pranjem. Prije ponovnog prikupljanja prašine pričekajte na sušenje filtra.

**Vrećica za prašinu:** Provjerite vrećicu kako biste ustanovili stupanj popunjenosti. Po potrebi ju zamijenite. Izvadite staru vrećicu. Novu vrećicu umetnite provlačenjem kartonskog dijela s gumenom opnom kroz usisni otvor. Gumena membrana mora prijeći podignuti dio usisnog otvora.

**Nakon pražnjenja:** Zatvorite vrh motora na spremniku i osigurajte ga spojnica spremnika. Nikada nemojte prikupljati suhi materijal bez ugrađenog filtra u stroj. Učinkovitost usisavanja stroja ovisi o veličini i kvaliteti filtra i vrećice za prašinu. Stoga trebate koristiti isključivo originalni filter i vrećice za prašinu.

## 4. Nakon korištenja stroja

### 4.1 Nakon korištenja

Ako stroj ne koristite, odspojite ga od utičnice napajanja. Namotajte kabel započevši kod stroja. Kabel napajanja možete namotati oko vrha motora ili spremnika, objesiti za priloženu kuku ili za neki drugi držač.

**4.2 Prijevoz** • Prije prijevoza stroja zatvorite sve spojnice spremnika.

- Stroj nemojte naginjati ako se u spremniku nalazi tekućina.
- Za podizanje stroja nemojte koristiti dizalicu i kuku.
- Stroj nemojte podizati prihvaćanjem za ručicu kolica

### 4.3 Skladištenje



**OPREZ**

Uređaj uskladištite na suhom mjestu, zaštićenom od kiše i mraza. Stroj obavezno morate uskladištiti u zatvorenom prostoru.

### 4.4 Skladištenje dodatne opreme i alata

Za praktični prijevoz i skladištenje pribora ili alata na bočnoj strani stroja nalazi se ugrađena šina koja omogućava pričvršćenje remenjem ili drugim sredstvima. Savitljivi remen i kuke za vješanje usisnog crijeva i kabela napajanja nalaze se na stražnjem dijelu stroja. Upute potražite u brzom vodiču.

Na vrh stroja možete ugraditi u opciji dostupnu pričvrсну opremu za sanduk za spremanje sa sustavom pričvršćivanja u 2 ili 4 točke. Prije ugradnje pričvrsnе opreme za sanduk odspojite stroj od utičnice napajanja.



**OPREZ**

Stroj i pričvrсну opremu za sanduk nemojte podizati bez prethodne provjere sigurne ugradnje sanduka za spremanje. Obratite pažnju na težinu i uravnoteženost uređaja kada je postavljen sanduk. Maksimalna težina sanduka za spremanje je 30 kg.

### 4.5 Reciklaža stroja

Onemogućite korištenje starog stroja.

1. Iskopčajte uređaj.
2. Odrežite kabel napajanja.
3. Električne uređaje nemojte bacati u kućni otpad.



Prema europskoj direktivi 2012/19/EU o starim električnim i elektroničkim uređajima korišteni električni uređaju moraju se zasebno skupiti i ekološki reciklirati.

## 5. Održavanje

### 5.1 Redovno servisiranje i pregled

Redovno servisiranje i pregled stroja mora provoditi prikladno obučeno osoblje u skladu s primjenjivim zakonom i propisima. Poglavitno električna ispitivanja vodljivosti zemlje, otpora izolacije i stanja i savitljivosti kabela treba učestalo provoditi.

U slučaju kvara stroj MORATE povući iz rada i predati tehničaru iz ovlaštenog servisa radi cjelokupnog pregleda i popravka. Tehničar tvrtke Mirka ili upućena osoba najmanje jednom godišnje mora provesti tehnički pregled koji obuhvaća filtre, zračnu nepropusnost i upravljačke mehanizme.

### 5.2 Održavanje

Prije održavanja odspojite utikač od utičnice. Prije korištenja stroja provjerite odgovaraju li frekvencija i napon na nazivnoj pločici naponu mreže.

Stroj je osmišljen za neprekidno teško opterećenje. Ovisno o broju radnih sati – morate obnoviti filter za prašinu. Održavajte čistoću stroja suhom krpom i malom količinom politure u spreju.

Tijekom održavanja i čišćenja strojem rukujte tako da osoblje održavanja i druge osobe ne dovodite u opasnost. U području održavanja:

- Koristite prisilnu ventilaciju s filtrom.
- Nosite zaštitnu odjeću.
- Očistite područje održavanja tako da štetne tvari ne prodru u okoliš.



Sve onečišćene dijelove koje ne možete očistiti tijekom održavanja i popravljanja morate:

- Zapakirati u dobro zapečaćene vrećice.
- Zbrinuti na način koji zadovoljava primijenjene propise za zbrinjavanje takvog otpada.

Za pojednosti ili postprodajni servis obratite se koncesionaru ili servisnom predstavniku tvrtke Mirka odgovornom za vašu državu. Pogledajte poledinu ovog dokumenta.

## 6. Dodatne informacije

### 6.1 Izjava o sukladnosti

Ovime izjavljujemo kako stroj opisan u nastavku udovoljava primjenjivim osnovnim sigurnosnim i zdravstvenim zahtjevima EU direktiva, u osnovnoj izvedbi i konstrukciji te kao verzija koju stavljamo na tržište. Ova izjava je nevažeća ako je stroj izmijenjen bez prethodnog odobrenja.			
<b>Proizvod:</b> Mirka® usisivač prašine <b>Vrsta:</b> 1230 L			
<b>Relevantne EU direktive:</b> Direktiva o strojevima 2006/42/EU, direktiva o elektromagnetskoj kompatibilnosti 2014/30/EU, direktiva o ograničenju opasnih tvari 2011/65/EU + 2015/863/EU			
<b>Primijenjeni standardi:</b> EN 60335-1:2012 + A11:2014, EN 60335-2-69:2012, EN 55014-1:2017, EN 55014-2:2015, EN 61000-3-2:2014, EN 61000-3-3:2013, EN 50581:2012			
Predstavnik ovlaštene dokumentacije:			
Jeppo, 15.04.2020. Mjesto i datum izdanja	<b>MIRKA</b> Tvrtka	 Stefan Sjöberg, izvršni direktor	

### 6.2 Specifikacije

#### Tehnički podaci

Mirka® usisivač prašine 1230 L		PC - EU	AFC - EU	PC - GB	AFC - CH/AU/NZ	PC - AU/NZ
<b>Mogući napon</b>	V	220 – 240	220 – 240	220 – 240	220 – 240	220 – 240
<b>Snaga P<sub>IEC</sub></b>	W	1200	1200	1200	1200	1200
<b>Priključeno opterećenje na utičnicu za uređaje</b>	W	2400	2400	1750	1100	1100
<b>Frekvencija mreže</b>	Hz	50/60	50/60	50/60	50/60	50/60
<b>Osigurač</b>	A	16	16	13	10	10
<b>Razred zaštite (vlaga, prašina)</b>	A	IPX4	IPX4	IPX4	IPX4	IPX4
<b>Razred zaštite (električni)</b>	A	I	I	I	I	I
<b>Maks. protok zraka *</b>	l/s	75	75	75	75	75
	m <sup>3</sup> /h	270	270	270	270	270
	CFM	159	159	159	159	159
<b>Maks. podtlak</b>	kPa	25	25	25	25	25
	hPa	250	250	250	250	250
	inH <sub>2</sub> O	100	100	100	100	100
<b>Razina zvučnog tlaka L<sub>PA</sub> (IEC 60335-2-69)</b>	dB(A)	68 ± 2	68 ± 2	68 ± 2	68 ± 2	68 ± 2
<b>Razina radnog zvuka</b>	dB(A)	60 ± 2	60 ± 2	60 ± 2	60 ± 2	60 ± 2
<b>Vibracije prema ISO 5349 a<sub>h</sub></b>	m/s <sup>2</sup>	≤ 2,5	≤ 2,5	≤ 2,5	≤ 2,5	≤ 2,5
<b>Težina</b>	kg	14,5	14,5	14,5	14,5	14,5
	lb	31,9	31,9	31,9	31,9	31,9
<b>Površina filtra</b>	m <sup>2</sup>	0,5	0,5	0,5	0,5	0,5
<b>Razred prašine</b>		L	L	L	L	L

\* Mjereno na spremniku

Specifikacije i pojedini podaci podložni su promjeni bez prethodne obavijesti. Raspon modela razlikuje se ovisno o tržištu.



Fenntartjuk a jogot arra, hogy a jelen útmutató tartalmát előzetes értesítés nélkül módosítsuk.

## Szerkezeti elemek

- 1 Fogantyú
- 2 Szerelvény helye
- 3 Tartálynyitó
- 4 Kerék
- 5 Tartály
- 6 Szívócsonkszerelvény
- 7 Kapcsoló
- 8 Sebességszabályzó
- 9 Szerszámcsatlakozó aljzat
- 10 Szűrőtisztító gomb (Push&Clean)
- 11 Szívócsőakasztó

## Gyors képes áttekintő útmutató

A gyors képes áttekintő útmutató a készülék üzembe helyezéséhez, működtetéséhez és tárolásához nyújt segítséget. Az útmutató az alábbi négy, szimbólumokkal jelölt részből áll:

### Előkészületek

HASZNÁLAT ELŐTT MINDENKÉPPEN OLVASSA EL AZ ÚTUTATÓT!

### Vezérlőszervek és üzemeltetés

- A** Push&Clean szűrőtisztító rendszer
- B** AFC automatikus szűrőtisztító rendszer
- C** A vezeték és a szívócső tárolása
- D** Tokrógzító szerelvény

### Elektromos készülék csatlakoztatása

- E** Összekötés a szerszámgéppel

### Karbantartás

- F** Porzsákcserre
- G** Szűrőcsere
- H** Motorhűtő szűrőjének tisztítása
- I** A tömitések és a lebegő tisztítása

## Tartalom

### 1. Biztonsági útmutató

- 1.1 Útmutatóként használt szimbólumok
- 1.2 Használati útmutató
- 1.3 Rendeltetésszerű használat
- 1.4 Elektromos csatlakoztatás
- 1.5 Hosszabbító
- 1.6 Garancia
- 1.7 Fontos figyelmeztetések

### 2. Veszélyek

- 2.1 Elektromos részegységek
- 2.2 Veszélyes por
- 2.3 Tartalék alkatrészek és szerelvények
- 2.4 Robbanás- és tűzveszélyes légkör

### 3. Vezérlőszervek és üzemeltetés

- 3.1 A készülék üzembe helyezése és üzemeltetése
- 3.2 Automatikus be-ki kapcsoló aljzat szerszámgép számára
- 3.3 Push&Clean tisztítás
- 3.4 AFC automatikus szűrőtisztítás
- 3.5 Töltésvezető csatlakoztatás
- 3.6 A motorhűtő szűrője
- 3.7 Nedves elszívás
- 3.8 Száraz elszívás

### 4. Használat utáni tennivalók

- 4.1 Használat után
- 4.2 Szállítás
- 4.3 Tárolás
- 4.4 A szerelvények és a szerszámok tárolása
- 4.5 A készülék újrafeldolgozása

### 5. Karbantartás

- 5.1 Rendszeres szervizelés és átvizsgálás
- 5.2 Karbantartás

### 6. További tájékoztató

- 6.1 EU megfelelőségi nyilatkozat
- 6.2 Műszaki adatok

# 1. Biztonsági útmutató



A jelen dokumentum a készülékre vonatkozó biztonsági tájékoztatót, valamint a gyors áttekintő útmutatót tartalmazza. A készülék első üzembe helyezése előtt kötelező a jelen útmutatót figyelmesen elolvasni. Őrizze meg az útmutatók későbbi használat céljából.

## További támogatás

A készülék további ismertetése a [www.mirka.com](http://www.mirka.com) webhelyen található meg. További tájékoztatás az adott ország megbízott helyi Mirka szervizképviselőtől igényelhető. Lásd a jelen dokumentum hátoldalán.

## 1.1 Útmutatóként használt szimbólumok



**VESZÉLY!**

Súlyos, maradandó vagy halálos sérülés közvetlen veszélye.



**VIGYÁZAT!**

Olyan helyzet, amely súlyos vagy halálos sérüléshez is vezethet.



**FIGYELEM!**

Olyan helyzet, amely könnyebb sérüléshez vagy anyagi kárhoz vezethet.

## 1.2 Használati útmutató

Készülékhasználati alapszabályok:

- A készüléket kizárólag annak helyes használatáról tájékoztatott és ezzel a feladattal kifejezetten megbízott személy üzemeltetheti.
- A készülék csak felügyelet alatt üzemeltethető.
- A készülék nem üzemeltethető csökkent fizikai, érzékszervi vagy szellemi képességű személyek (például gyermekek által), illetve kellő gyakorlat vagy ismeretek hiányában.
- Gondoskodni kell arról, hogy gyermekek ne játszhasanak a készülékkel.
- Tilos minden balesetveszélyes munkamódszer alkalmazása.
- Tilos a készüléket szűrő nélkül üzemeltetni.
- Az alábbi esetekben a készüléket kötelező kikapcsolni, és az elektromos csatlakozóját ki kell húzni:
  - Tisztítás és szervizelés előtt
  - Részegységek cseréje előtt
  - A készülék átkapcsolása előtt
  - Ha habosodás vagy folyadékiszvárgás észlelhető

Az üzemeltetési útmutató és a felhasználási országban érvényes balesetvédelmi előírások mellett a munkavédelemre és a készülékek használatára vonatkozó hatályos jogszabályok betartása is kötelező.

A munka megkezdése előtt a kezelőket az alábbi tájékoztatásban és oktatásban kell részesíteni:

- a készülék használata.
- a felszívott anyagok jelentette veszélyek.
- a felszívott anyagok biztonságos hulladékba helyezése.

## 1.3 Rendeltetésszerű használat

Ezt a hordozható porszívót úgy tervezték, fejlesztették és tesztelték, hogy megfelelő karbantartás és a jelen útmutató betartása esetén hatékonyan és biztonságosan működjön.

Ez a készülék alkalmas ipari felhasználásra például üzemekben, gyártócsarnokokban és műhelyekben.

A szabálytalan használatból eredő baleseteket kizárólag a készülék felhasználói előzhetik meg.

## AZ ALÁBBI MUNKAVÉDELMI ÚTMUTATÓ ELOLVASÁSA KÖTELEZŐ.

Az itt leírtaktól eltérő minden felhasználás tiltott. A tiltott felhasználásból eredő esetleges károkért a gyártó semmilyen felelősséget nem vállal. A tiltott felhasználás minden következményéért kizárólag a felhasználót terheli a felelősség. A szabályos felhasználás a gyártó által ismertetett szabályos üzemeltetést, szervizelést és javítást egyaránt magában foglalja.

Az **L porelszívási besorolású** készülékekre az alábbiak vonatkoznak:

A készülék száraz anyagok, nem gyúlékony porok és folyadékok, valamint olyan veszélyes porok felszívására alkalmas, amelynél OEL munkavédelmi terhelési határértéke  $>1 \text{ mg/m}^3$ .



L porelszívási besorolás (IEC 60335-2-69). Ebben az osztályban a por OEL értéke  $>1 \text{ mg/m}^3$ . Az L porelszívási besorolású készülékek esetén a szűrő anyaga tesztelésen esik át. A maximális átérésztési érték 1%, és a hulladékba helyezésre nem vonatkoznak külön szabályok.

Porelszívók esetén gondoskodni kell az L besorolásnak megfelelő légcserélésről, ha a kieresztett levegő a beltérbe visszatér. Használat előtt tanulmányozni kell a felhasználási országban érvényes jogszabályokat.

### 1.4 Elektromos csatlakoztatás

- Ajánlott a készüléket a villamos hálózathoz túláramvédő kismegszakítón keresztül csatlakoztatni.
- A villamos alkatrészeket (aljzat, dugasz és kapcsoló) úgy kell elhelyezni, és a hosszabbítót úgy kell lefektetni, hogy a rendszer a védelmi osztályát megőrizze.
- A villamos vezeték csatlakozóinak és kapcsolóinak vízállóknak kell lenniük.

### 1.5 Hosszabbító

1. Csak a gyártó által meghatározott fajtájú vagy annál jobb minőségű hosszabbító használható.
2. Hosszabbító használata esetén ellenőrizni kell annak kábelkeresztmetszetét.

Kábelhossz	Keresztmetszet <16 A	Keresztmetszet <25 A
≤20 m	1,5 mm <sup>2</sup>	2,5 mm <sup>2</sup>
20–50 m	2,5 mm <sup>2</sup>	4,0 mm <sup>2</sup>

### 1.6 Garancia

A garancia kizárólag általános felhasználási feltételeink betartása esetén érvényes. A készülék engedély nélküli módosítása, nem megfelelő szénkefe használata, illetve a készüléknek a rendeltetéstől eltérő használata a gyártót minden garanciális kötelezettség alól mentesíti.

### 1.7 Fontos figyelmeztetések



#### VIGYÁZAT!

- A tűzveszély, az áramütés és az egyéb sérülések veszélyének csökkentése érdekében az alábbi összes biztonsági szabályt és figyelmeztetést használat előtt el kell olvasni, majd be kell tartani. A készülék üzemeltetése csak a megadott tisztítási funkciók elvégzése esetén biztonságos. A további károsodás és a felhasználót fenyegető baleset elkerülése érdekében az elektromos vagy mechanikus részegységek bármely esetleges sérülése esetén további használat előtt a gép, illetve a szerelvény javítását hivatalos szervizben vagy a gyártón keresztül el kell végeztetni.

- Tilos a villamos hálózathoz csatlakoztatott gépet magára hagyni. A használaton kívüli, illetve a karbantartás előtt álló készüléket a konnektorból ki kell húzni.
- Tilos a készüléket sérült vezetékkel vagy dugasszal használni. A dugasznak a konnektorból való kihúzásakor a dugaszt kell megfogni, és tilos a vezetéknél fogva kihúzni. Tilos akár a dugaszt, akár a készüléket nedves kézzel megérinteni. A dugasz kihúzása előtt a készülék összes kapcsolóját ki kell kapcsolni.
- Tilos a készüléket a vezetéknél fogva húzni, a vezetéket fogantyú helyett használni, a vezetékre ajtót rácsukni vagy a vezetéket éles vagy hegyes peremeken, sarkokon áthúzni. Tilos a készüléket a vezetékén áthúzni. A vezetéket távol kell tartani minden forró felülettől.
- Tilos hajnak, lelógó ruházatnak, ujjaknak vagy bármely más testrésznek a gép nyílásai vagy mozgó alkatrészei közelébe kerülnie. Tilos bármilyen tárgyat a készülék nyílásaiba helyezni, és tilos a készüléket elzáródott nyílásokkal működtetni. A nyílásoktól minden nemű port, szál asanyagot, haját, szőrt távol kell tartani, valamint minden mást, ami a szabad légáramlást akadályozhatná.
- Tilos hideg időjárás esetén kültéren használni.
- Tilos gyúlékony vagy éghető folyadékok, például üzemanyag felszívására használni, vagy olyan helyen üzemeltetni, ahol ilyen anyagok jelen vannak.
- Tilos a készülékkel bármilyen égő, izzó vagy füstölő dolgot, például cigarettát, gyufát vagy forró hamut felszívni.
- Lépcsőn történő használatkor különös elővigyázatossággal kell lejárni.
- Tilos szűrő nélkül használni.
- Ha a készülék nem működik tökéletesen, ha leesett, megsérült, ha kültéren felejtették vagy vízbe ejtették, vigye szervizbe, illetve vigye vissza oda, ahol a készüléket vásárolták.
- Ha a készülékből hab vagy folyadék távozik, akkor azonnal ki kell kapcsolni.
- Tilos a készüléket víz szivattyúzására használni. Rendeltetése szerint a készülék csak víz-levegő keverék felszívására alkalmas.
- A készüléket csak szabályosan földelt konnektorhoz szabad csatlakoztatni. A konnektornak és a hosszabbítónak is bekötött védőföldvezetéssel kell rendelkeznie.
- A munkavégzés helyén jó szellőzést kell biztosítani.
- Tilos a készüléket létraként vagy dobogóként használni. A készülék felborulhat és megsérülhet. Személyi sérülés történhet.
- A készüléken található csatlakozóaljzatot kizárólag a használati útmutatóban meghatározott célra szabad felhasználni.
- A készüléket csak alkalmanként szabad kültéren használni.

## 2. Veszélyek

### 2.1 Elektromos részegységek



#### **VESZÉLY!**

A készülék felső szakasza feszültség alatt lévő részegységeket tartalmaz. A feszültség alatt lévő részegységek érintése súlyos vagy halálos sérülést okozhat. Tilos vizet permetezni a gép felső részére.



#### **VESZÉLY!**

Sérült elektromos vezeték okozta áramütés veszélye. A sérült elektromos vezetékek megérintése súlyos vagy halálos áramütést okozhat.

- Tilos kárt okozni az elektromos vezetékekben (például tilos a vezetékeken a készüléket áthúzni, tilos a vezetéket meghúzni vagy összepréselni).
- Rendszeresen ellenőrizni kell, hogy a vezeték nem sérült-e meg, vagy nem öregedett-e el az anyaga.
- Ha az elektromos vezeték sérült, azt az áramütésveszély elkerülése érdekében egy hivatalos Mirka-forgalmazón keresztül vagy hasonló képzett szakemberrel ki kell cseréltetni.
- Az elektromos vezetéket minden esetben tilos ujjakra vagy más testrészekre rátekerni.

### 2.2 Veszélyes por



#### **VIGYÁZAT!**

Veszélyes anyagok. A veszélyes anyagok felszívása súlyos vagy halálos sérülést idézhet elő. Az alábbi anyagokat tilos felszívni a készülékkel:

- forró anyagok (például égő cigaretta vagy forró hamu)
- gyúlékony, robbanásveszélyes vagy maró hatású folyadékok (például üzemanyag, oldószer, sav vagy lúg)
- gyúlékony, robbanásveszélyes por (például magnézium- vagy alumíniumpor)

### 2.3 Tartalék alkatrészek és szerelvények



#### **FIGYELEM!**

#### **Tartalék alkatrészek és szerelvények**

A nem eredeti tartalék alkatrészek, szénkefék és szerelvények károsíthatják a készülék biztonságát, illetőleg működőképességét.

Kizárólag a Mirka által forgalomba hozott, eredeti tartalék alkatrészeket és szerelvényeket szabad használni. Alább felsoroljuk a kezelőre munkavédelmi veszélyt jelentő, illetőleg a készülék működőképességét befolyásoló tartalék alkatrészeket.

Leírás	Mirka-kód
Szűrőelem	8999100411
Porzsák (5 db)	8999100211
Hulladékzacskó (5 db)	8999110311
Motorhűtő szűrője	8999110111
Motorhűtő szűrője, PET	8999110211
Tokrögzítő szerelvény	8999110411
Pneumatikus doboz, 230 V	8999101011

## 2.4 Robbanás- és tűzveszélyes légkör



**FIGYELEM!**

Ez a készülék nem alkalmas robbanás- vagy tűzveszélyes légkörben történő használatra, illetve olyan illékony folyadék, éghető gáz vagy gőz jelenlétekor, amelyekből ilyen légkör képződhet.

## 3. Vezérlőszervek és üzemeltetés



**FIGYELEM!**

Nem megfelelő hálózati feszültség okozta károsodás. A készülék nem megfelelő hálózati feszültségre kapcsoláskor károsodhat.

- Ellenőrizni kell, hogy a készülék adattábláján feltüntetett feszültség megfelel-e a helyi elektromos hálózat feszültségének.

### 3.1 A készülék üzembe helyezése és üzemeltetése

Ellenőrizze az elektromos kapcsoló kikapcsolt állapotát (0 helyzet). Ellenőrizze, hogy a készülék tartalmazza-e a megfelelő szűrőket. Ezután csatlakoztassa a szívócsövet a készülék szívócsonkjába úgy, hogy a csövet addig nyomja befelé a nyílásba, ameddig az stabilan a helyére nem kerül. Ha a készüléket egy porképző szerszámgéphez használja, akkor a szívócső végét egy megfelelő adapterrel kell csatlakoztatni a szerszámgéphez. Az elektromos dugaszt egy megfelelő konnektorhoz kell csatlakoztatni. A motor indításához fordítsa a kapcsolót az I pozícióba.

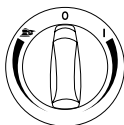

**I pozíció:** Bekapcsolja a porelszívást.

**Jobbra forgatással** szabályozható a sebesség.

**0 pozíció:** Kikapcsolja a porelszívást.

**Csiszoló pozíció:** Bekapcsol az automatikus be-ki kapcsolás.

**Üzemeltetés** – a sebességszabályzó balra forgatása.

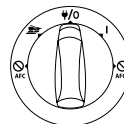

**I pozíció:** Bekapcsolja a porelszívást.

**ψ/0 pozíció:** Kikapcsolja a porelszívást. Az aljzatra folyamatos feszültséget kapcsol.

**I pozíció:** Bekapcsol az automatikus be-ki kapcsolás.

**I + AFC ki pozíció:** Bekapcsol a porelszívás kikapcsolt AFC automatikus szűrőtisztítás mellett.

**Csiszoló + AFC ki pozíció:** Bekapcsol az automatikus be-ki kapcsolás, kikapcsolt AFC automatikus szűrőtisztítás mellett.

**Sebességszabályzás** külön forgógombbal.

### 3.2 Automatikusan be-ki kapcsoló aljzat szerszámgép számára



**FIGYELEM!**

#### Szerszámcsatlakozó aljzat

A szerszámcsatlakozó aljzat rendeltetése, hogy külső elektromos kimenetet biztosítson. Részletek a műszaki adatoknál.

- Mielőtt egy szerszámgépet az aljzathoz csatlakoztatna, a készüléket és a csatlakoztatni kívánt szerszámgépet mindig kapcsolja ki.

- Olvassa el a csatlakoztatni kívánt szerszámgép használati útmutatóját, és tartsa be az ott közölt munkavédelmi előírásokat.

A készülék tartalmaz egy földelt szerszámgépaljzatot. Ezen keresztül biztosítható egy külső szerszámgép tápellátása. A gép túlterhelés elleni védelmére az aljzat 5 A-es termikus túláramvédővel van ellátva. Túlzott áramfelvétel esetén a termikus túláramvédő működésbe lép, és leoldja az aljzat tápellátását. A tápellátás a termikus túláramvédő gombjának megnyomásával állítható vissza. Az aljzat állandó feszültségforrásként szolgál, ha a kapcsoló  pozícióban van, tehát a készülék úgy üzemel, akár egy hosszabbító.

A kapcsoló  pozíciójában a készüléket a hozzá csatlakoztatott szerszámgépről lehet be- és kikapcsolni. A készülék ilyenkor a szerszámgépnél keletkező port azonnal elszívja. Az előírások betartása érdekében csak a jóváhagyott porképző szerszámgépeket szabad csatlakoztatni. A csatlakoztatható szerszámgép maximális energiafelvételét a „Műszaki adatok” fejezet ismerteti.

Mielőtt a kapcsolót  pozícióba fordítja, ügyeljen, hogy a szerszámgép csatlakoztatva legyen a szerszámgépaljzathoz, és hogy ki legyen kapcsolva.

### 3.3 Push&Clean tisztítás

A „PC” gépek Push&Clean félautomatikus szűrőtisztító rendszerrel vannak felszerelve. A szűrőtisztító rendszert az elszívási teljesítmény csökkenésekor kell működtetni. A szűrőtisztítás rendszeres alkalmazásával fenntartható az elszívási teljesítmény, és meghosszabbítható a szűrő élettartama. A művelethez tartozó utasításokat a gyors áttekintő útmutató ismerteti.

### 3.4 AFC automatikus szűrőtisztítás

Az „AFC” gépek automatikus (Auto Filter Cleaning) szűrőtisztító rendszerrel vannak felszerelve. Működés közben gyakran zajlik le tisztítási ciklus, ezzel folyamatosan biztosítva a legjobb elszívási teljesítményt.

Az elszívási teljesítmény csökkenésekor, valamint a sok port képző munkáknál ajánlott a manuális szűrőtisztítás:

- Kapcsolja ki a szerszámgépet.
- Tenyérrrel fogja be a fűvókákat, illetve az elszívócső nyílását.
- Fordítsa a kapcsolót I pozícióba, majd hagyja a gépet mintegy 10 másodpercen át befogott elszívócsőnyílás mellett teljes sebességen futni.

Ha továbbra is gyengébb az elszívóerő, akkor vegye ki a szűrők, és vagy tisztítsa meg mechanikusan, vagy cserélje. Egyes munkáknál, például nedves elszívásnál ajánlott az automatikus szűrőtisztítás kikapcsolása. A részleteket a 3.1 fejezet ismerteti.

### 3.5 Töltésvezető csatlakoztatás



#### FIGYELEM!

A készülék töltésvezető rendszert alkalmaz a por felszívásakor esetleg kialakuló sztatikus feltöltődés levezetésére.

A töltésvezető rendszer a motor felső részének elülső oldalán helyezkedik el, gondoskodva a tartály szívócsőszerezvényének földeléséről. A helyes működés érdekében elektromos vezető anyagból készült vagy antisztatikus szívócső használata ajánlott. Az opcionális porsák behelyezésekor ügyelni kell arra, hogy a töltésvezető csatlakozás fennmaradjon.

### 3.6 A motorhűtő szűrője

Az elektronika és a motor védelmére a készülék motorhűtővel rendelkezik. A motorhűtő szűrőjét rendszeresen tisztítani kell.

Levegőjében nagy koncentrációjú finom port tartalmazó környezetben a légszűrőknél és a motoron kialakuló porlerakódás megakadályozására ajánlott a motorhűtést egy további PET szűrővel is ellátni. Erről érdeklődjön a helyi márkaképviseletnél.

**FIGYELEM!**

Ha a motorhűtő szűrője eltömődik porral, akkor előfordulhat, hogy a túlterheléskapcsoló leold. Ilyen esetben a gépek ki kell kapcsolni, ki kell tisztítani a motorhűtés szűrőjét, majd mintegy 5 percet várni kell, hogy a gép lehűljön.

### 3.7 Nedves elszívás

**FIGYELEM!**

A gép vízszintkorlátozó rendszert tartalmaz, amely a gépet a maximális folyadékszint elérésekor lekapcsolja. Ilyen esetben a gépet először ki kell kapcsolni. Ki kell húzni a gépet a hálózati aljzatból, majd ki kell üríteni a tartályát. Tilos a készüléket vízszintkorlátozó rendszer és behelyezett szűrő nélkül működtetni.

**Folyadékok felszívása**

- Tilos éghető folyadékokat felszívni.
- Folyadékok felszívása előtt mindig el kell távolítani a porzsákat, és ellenőrizni kell a vízszintkorlátozó helyes működését.
- Hab megjelenése esetén azonnal le kell állítani a munkavégzést, és üríteni kell a tartályt.
- A vízszintkorlátozó eszközt rendszeresen tisztítani kell.

A tartály ürítése előtt a készülék dugaszát ki kell húzni a konnektorból. A cső kihúzásával válassza le a szívócsövet a szívócsonkszerelvényről. Kifelé húzva csatolja ki a tartálynyitókat, hogy a motorfedél levehetővé váljon. Emelje le a tartályról a motorfedeleet. Folyadékok felszívása után minden esetben üríteni és tisztítani kell a tartályt és a vízszintkorlátozó rendszert.

Az ürítéshez billentse a tartályt hátra vagy oldalirányba, majd öntse a folyadékot például egy padlófelfolyóba. Helyezze vissza a tartályra a motorfedeleet. Csatolja vissza a tartályra a motorfedeleet. Hirtelen mozdulat hatására a vízszintkorlátozó eszköz véletlenül működésbe léphet. Ha ez bekövetkezne, kapcsolja ki a készüléket 3 másodpercre, amely idő alatt az érzékelő alaphelyzetbe áll. Ezt követően a készülék használata folytatható.

### 3.8 Száraz elszívás

**FIGYELEM!**

Környezetkárosító anyagok felszívása. A felszívott anyagok károsak lehetnek a környezetre.

- A felszívott anyagot a helyileg hatályos jogszabályoknak megfelelően kell hulladékba helyezni.

Száraz felszívott anyag ürítése előtt húzza ki a készülék csatlakozóját a konnektorból. Kifelé húzva csatolja ki a tartálynyitókat, hogy a motorfedél levehetővé váljon. Emelje le a tartályról a motorfedeleet.

**Szűrő:** Ellenőrizze a szűrőket. A szűrő rázásal, kefével és mosással egyaránt tisztítható. A porszívás megkezdése előtt várja meg, hogy a szűrő megszáradjon.

**Porzsák:** Ellenőrzéssel állapítsa meg a porzsák telítettségét. Szükség esetén cserélje ki a porzsákat. A régi porzsákat távolítsa el. Az új porzsák behelyezésekor annak gumimembrános kartonpapír lemezét rá kell húzni a szívócsonkra. A gumimembránnak mindenképpen át kell haladnia a szívócsonk kiemelkedő szakaszán.

**Ürítés után:** Helyezze a motorfedeleet a tartályra, majd a tartálynyitókkal rögzítse az a helyén. Tilos a készülékkel szűrő behelyezése nélkül bármilyen száraz anyagot felszívni. A készülék porszívási hatékonysága függ a szűrő és a porzsák méretétől és minőségétől is. Ennek megfelelően érdemes kizárólag gyári szűrőt és porzsákat használni.

## 4. Használat utáni tennivalók

### 4.1 Használat után

A használaton kívüli gép csatlakozóját minden esetben ki kell húzni a konnektorból. A készülék felé eső végétől kezdve csévélje fel a vezetékét. Az elektromos vezeték a motorfedélre vagy a tartályra egyaránt feltekerhető, de az erre szolgáló akasztókra vagy más tartóra is felhelyezhető.



## 4.2 Szállítás

- A készülék szállítása előtt zárja le az összes tartálynyitót.
- Ha a tartályban folyadék található, akkor tilos a készüléket megdönteni.
- A készüléket tilos daru kampójával emelni.
- A készüléket tilos húzófogantyúval emelni.

## 4.3 Tárolás



**FIGYELEM!**

A készülék száraz, eső- és fagymentes helyen tárolandó. A készülék csak beltéren tárolható.

## 4.4 A szerelvények és a szerszámok tárolása

A szerelvények és a szerszámok kényelmes szállításához és tárolásához a készülék oldalán beépített sínek találhatóak, amelyekhez pántokkal és egyéb módon rögzíthetők az egységek. A rugalmas kampós pánt a gép hátoldalán található. Erre akasztható a szívócső és az elektromos vezeték. A művelethez tartozó utasításokat a gyors áttekintő útmutató ismerteti.

A készülék tetejére egy rögzítő rendszerrel rendelkező, opcionális tokrögzítő szerelvény szerelhető fel 2 és 4 pontos tárolótokok rögzítéséhez. A tokrögzítő szerelvény felszerelése előtt az elektromos aljzatot a konnektorból ki kell húzni.



**FIGYELEM!**

A készüléket és a tokrögzítő szerelvényt kizárólag a tárolótokok biztonságos felrögzítésének ellenőrzése után szabad emelni. Szállítás előtt ellenőrizze a készülék tömegét és egyensúlyát. A tárolótokok maximális tömege 30 kg lehet.

## 4.5 A készülék újrafeldolgozása

A régi készüléket használatra alkalmatlanná kell tenni.

1. Húzza ki a gépet a hálózatból.
2. Vágja le a hálózati kábelt.
3. Az elektromos berendezéseket tilos háztartási hulladékként hulladékba helyezni.



A 2012/19/EU európai irányelv értelmében a régi elektromos és elektronikus készülékeket, valamint a használt elektromos termékeket elkülönítve kell gyűjteni, és környezetbarát módon újra fel kell dolgozni.

# 5. Karbantartás

## 5.1 Rendszeres szervizelés és átvizsgálás

A készülék rendszeres szervizelését és átvizsgálását megfelelő képzettségű személyeknek kell elvégeznie a hatályos jogszabályok által meghatározott módon. Ez különösen vonatkozik a földelés szakadásmentességi ellenőrzésének, a szigetelési ellenállás mérésének és a rugalmas kábel állapotának a kellő gyakoriságú elvégzésére.

Bármely esetleges hiba jelentkezésekor a készüléket azonnal ki KELL vonni a használatból, majd teljes átvizsgálást és szervizelést kell rajta végeztetni erre jogosult szerelővel. Legalább évi egy alkalommal a Mirka szerelőjének vagy egy megfelelően kiképzett személynek műszakilag át kell vizsgálnia a készüléket, annak szűrőit, légtömítéseit és kezelőszerveit.

## 5.2 Karbantartás

Karbantartás megkezdése előtt a készülék elektromos csatlakozóját ki kell húzni a konnektorból. A készülék használata előtt ellenőrizni kell, hogy a készülék adattábláján feltüntetett frekvencia és feszültség megfelel-e a helyi elektromos hálózat jellemzőinek.

A készüléket folyamatos intenzív munkavégzésre tervezték. A porszűrőt az üzemórák számától függő gyakorisággal fel kell újítani. A készüléket száraz textildarabbal és kis mennyiségű tisztítóspray-vel tisztán kell tartani.

Karbantartás és tisztítás alkalmával úgy kell kezelni a készüléket, hogy a karbantartók és más személyek számára ez ne jelentsen balesetveszélyt. A karbantartási területen:

- Kötelező szűrő légkeringetést alkalmazni.
- Védőruházatot kell viselni.
- A karbantartási területet környezetre ártalmas anyagok kibocsátása nélkül kell takarítani.

Karbantartás és javítás alatt a megfelelően nem tisztítható részegységeket az alábbi módon kell kezelni:

- Jól záró csomagolásba kell helyezni.
- A helyileg hatályos hulladékkezelési előírások betartásával hulladékba kell helyezni.

Az értékesítés utáni szolgáltatások részletes ismertetését kérheti a helyi forgalmazótól vagy a Mirka helyi képviselőjétől. Lásd a jelen dokumentum hátoldalán.

## 6. További tájékoztató

### 6.1 Megfelelőségi nyilatkozat

<p>Ezennel kijelentjük, hogy az alább leírt készülék mind alapvető kialakításában és felépítésében, mind a ténylegesen forgalomba hozott készülék esetében megfelel a vonatkozó alapvető munkavédelmi és munkaegészségügyi EU-irányelveknek. A jelen nyilatkozat a készülék előzetes jóváhagyás nélküli átalakítása esetén érvényét veszti.</p>			
<p><b>Termék:</b> Mirka® porelszívó <b>Típus:</b> 1230 L</p>			
<p><b>Vonatkozó EU-irányelvek:</b> Készülékekre vonatkozó 2006/42/EU irányelv, 2014/30/EU sz. EMC-irányelv, 2011/65/EU + 2015/863/EU sz. RoHS-irányelv</p>			
<p><b>Alkalmazott szabványok:</b> EN 60335-1:2012 + A11:2014, EN 60335-2-69:2012, EN 55014-1:2017, EN 55014-2:2015, EN 61000-3-2:2014, EN 61000-3-3:2013, EN 50581:2012</p>			
<p>Hivatalos dokumentációs képviselőt:</p>			
<p>Jeppo, 2020. április 15. Kiállítás helye és ideje</p>	<p><b>MIRKA</b> Vállalat</p>	<p> Stefan Sjöberg, elnök-vezérigazgató</p>	<p></p>

## 6.2 Műszaki adatok

### Műszaki adatok

Mirka* poredszívó 1230 L		PC • EU	AFC • EU	PC • GB	AFC • CH/AU/NZ	PC • AU/NZ
Lehetséges feszültség	V	220–240	220–240	220–240	220–240	220–240
Teljesítmény, P <sub>REC</sub>	W	1200	1200	1200	1200	1200
Szerszámgépáljzat terhelhetősége	W	2400	2400	1750	1100	1100
Hálózati frekvencia	Hz	50/60	50/60	50/60	50/60	50/60
Biztosíték	A	16	16	13	10	10
Védelmi fokozat (nedvesség, por)	A	IPX4	IPX4	IPX4	IPX4	IPX4
Védelmi fokozat (elektromos)	A	I	I	I	I	I
Max. légszállítás*	ℓ/s	75	75	75	75	75
	m <sup>3</sup> /h	270	270	270	270	270
	CFM	159	159	159	159	159
Max. szívónyomás	kPa	25	25	25	25	25
	hPa	250	250	250	250	250
	in <sub>H<sub>2</sub>O</sub>	100	100	100	100	100
Hangnyomásszint L <sub>pA</sub> (IEC 60335-2-69)	dB(A)	68±2	68±2	68±2	68±2	68±2
Üzemi hangerőszint	dB(A)	60±2	60±2	60±2	60±2	60±2
Vibráció ISO 5349 a <sub>h</sub>	m/s <sup>2</sup>	≤2,5	≤2,5	≤2,5	≤2,5	≤2,5
Tömeg	kg	14,5	14,5	14,5	14,5	14,5
	font	31,9	31,9	31,9	31,9	31,9
Szűrőfelület	m <sup>2</sup>	0,5	0,5	0,5	0,5	0,5
Poredszívási besorolás		L	L	L	L	L

\* A tartálynál mérve

A műszaki adatok előzetes értesítés nélkül megváltozhatnak. A modellkínálat országonként eltérő lehet.

Við áskiljum okkur rétt til þess að gera breytingar á handbók þessari án tilkynningar fyrir fram.

## Þættir notkunar

- 1 Meðferð
- 2 Staða fylgihluta
- 3 Geymisfesting
- 4 Hjól
- 5 Geymir
- 6 Inntaksfestingar
- 7 Rofi
- 8 Hraðastýring
- 9 Innstunga fyrir raftæki
- 10 Síuhreinsihappur (Push & Clean)
- 11 Slöngukrókur

## Skýndileiðarvísir með skýringarmyndum

Skýndileiðarvísinum með skýringarmyndum er ætlað að nýtast við ræsingu tækisins, notkun þess og geymslu. Leiðarvísinum er skipt í fjóra kafla með ákveðnum myndtáknum:

### Áður en hafist er handa

LESTU LEIÐBEININGAR UM NOTKUN ÁÐUR EN NOTKUN HEFST!

#### Stjórn / Notkun

- A** PC – Push & Clean síuhreinsikerfi
- B** AFC – Sjálfvirkt síuhreinsikerfi
- C** Geymsla fyrir rafleiðslu og slöngu
- D** Festing fyrir hús

#### Tengingar rafmagnstækja

- E** Millistykki rafverkfærís

#### Viðhald

- F** Að skipta um síupoka
- G** Að skipta um síu
- H** Að hreinsa vélarkælisíu
- I** Að hreinsa pakkningu og flot

## Efnisyfirlit

### 1. Öryggisleiðbeiningar

- 1.1 Tákn sem notuð er til að tilgreina leiðbeiningar
- 1.2 Leiðbeiningar um notkun
- 1.3 Tilgangur og ætluð notkun
- 1.4 Rafmagnstengingar
- 1.5 Framlengingarsnúra
- 1.6 Ábyrgð
- 1.7 Mikilvægar viðvaranir

### 2. Áhættuþættir

- 2.1 Rafrænicr ihlutir
- 2.2 Hættulegt ryk
- 2.3 Varahlutir og fylgihlutir
- 2.4 Ísprengifimu eða eldfimu andrúmslofti

### 3. Stjórn / Notkun

- 3.1 Að ræsa og nota tækið
- 3.2 Auto-On / Off úttak fyrir rafmagnsverkfæri
- 3.3 PC – Push & Clean síuhreinsikerfið
- 3.4 AFC – Sjálfvirk síuhreinsun
- 3.5 Andrafstöðutenging
- 3.6 Vélarkælisía
- 3.7 Votsog
- 3.8 Þurrst sog

### 4. Að aflokinni notkun tækisins

- 4.1 Eftir notkun
- 4.2 Flutningur
- 4.3 Geymsla
- 4.4 Geymsla fylgihluta og verkfæra
- 4.5 Að endurnýta tækið

### 5. Viðhald

- 5.1 Reglubundið viðhald og skoðun
- 5.2 Viðhald

### 6. Nánari upplýsingar

- 6.1 Samræmisyfirlýsing ESB
- 6.2 Tæknilýsingar

# 1. Öryggisleiðbeiningar



Í skjalinu er að finna öryggisupplýsingar sem eiga við um tæki þetta, ásamt skyndileiðarvísi. Þú þarft að kynna þér handbókina vel áður en þú setur tækið í gang í fyrsta sinn. Geymdu leiðbeiningarnar til síðari notkunar.

## Ýtarlegri stuðningur

Ýtarlegri upplýsingar um tækið er að finna á vefsetri okkar, [www.mirka.com](http://www.mirka.com). Viljir þú spyrja einhvers frekar, skaltu hafa samband við þjónustufulltrúa Mirka í viðkomandi landi. Sjá bakhlið skjalsins.

## 1.1 Tákni sem notuð er til að tilgreina leiðbeiningar



**HÆTTA**

Hætta sem beinlínis leiðir til alvarlegra eða óafturkræfra meiðsla eða jafnvel dauða.



**VIÐVÖRUN**

Hætta sem leitt getur til alvarlegra meiðsla eða jafnvel dauða.



**AÐGÆSLA**

Hætta sem leitt getur til minniháttar meiðsla og skemmda.

## 1.2 Leiðbeiningar um notkun

Tæki þetta:

- Mega eingöngu þeir/þær nota sem hafa fengið leiðbeiningar um rétta notkun þess og hefur ótvírátt verið falið það verkefni að stýra því.
- Má aðeins nota undir eftirliti.
- Ekki er ætlast til þess að fólk (börn þar með talin) noti tækið, búi viðkomandi við skerta líkamlega, skyn- eða andlega getu eða skorti reynslu og þekkingu.
- Hafa skal eftirlit með börnum til að gæta þess að þau leiki sér ekki með tækið.
- Ekki nota tækið á neinn hátt sem talist gæti óöruggur.
- Notaðu tækið aldrei án síu.
- Slökktu á tækinu og taktu það úr sambandi við eftirfarandi aðstæður:
  - Áður en það er hreinsað og þjónustað
  - Áður en skipt er um íhluti
  - Áður en stillingu tækisins er breytt
  - Ef froða myndast eða vart verður við vökva

Farðu að viðurkenndum reglum um öryggi og rétta notkun auk leiðbeininga um notkun og bindandi reglugerða lands þíns um slysavarnir.

Áður en vinna hefst þarf að fræða og þjálfa starfslíðið:

- í notkun tækisins.
- um þá áhættu sem fylgir efninu sem tækið á að soga upp.
- um örugga förgun þess efnis sem tækið hefur sogað upp.

## 1.3 Tilgangur og ætluð notkun

Þessi færanlegi rykhreinsibúnaður er hannaður, þróaður og vandlega prófaður með það fyrir augum að starfa á skilvirkan og öruggan hátt, sé honum rétt við haldið og hann notaður í samræmi við eftirfarandi leiðbeiningar.

Tækið hentar til notkunar í iðnaði, til dæmis í verksmiðjum, á byggingasvæðum og á verkstæðum.

Þeir einir geta komið í veg fyrir slys við notkun tækisins sem með það vinna.

LESTU ALLAR ÖRYGGISUPPLÝSINGAR OG FARÐU EFTIR ÞEIM

Litið er á alla aðra notkun tækisins sem ranga notkun. Framleiðandinn ber enga ábyrgð á neinu því tjóni sem leitt gæti af þannig notkun. Notandinn einn ber alla ábyrgð á þannig notkun. Með viðeigandi notkun er einnig átt við viðeigandi starfrækslu, þjónustu og viðgerðir eins og lýst er að framleiðanda.

Eftirfarandi gildir um tæki í **Rykflokki M:**

Tækið er ætlað til þess að soga upp þurrtr ryk og vökva sem ekki er eldfimur, hættulegt ryk með OEL-gildi (viðmiðunarmörk fyrir áhrif í starfi) > 1 mg/m<sup>3</sup>



Rykflokkur L (IEC 60335-2-69). Ryk í þessum flokki er með OEL-gildi > 1 mg/m<sup>3</sup> Síuefnið hefur verið prófað fyrir vélar sem ætlaðar eru í Rykflokk L. Hámarks gegndræpi er 1% og ekki eru gerðar neinar sérstakar kröfur um förgun.

Sé útblásturslofti skilað inn í rýmið, gættu þess að rykhreinsibúnaðurinn hafi fullnægjandi loftskiptistig L. Kynntu þér reglugerðir í landi þínu fyrir notkun.

## 1.4 Rafmagnstengingar

- Mælt er með því að tækið sé tengt við rafmagn um lekastraumsrofa / mismunastraumsrofa.
- Skipuleggðu rafmagnstengingu (innstungur, klær og tengibúnað) og komdu framlengingarleiðslu þannig fyrir að verndarflokki sé við haldið.
- Tengibúnaður og tengingar rafmagnsleiðslu og framlengingarleiðslu verða að vera vatnsþéttar.

## 1.5 Framlengingarsnúra

1. Notaðu eingöngu framlengingarleiðslu sem er í samræmi við tæknilýsingar framleiðanda eða hágæðaleiðslur.
2. Ef þú notar framlengingarleiðslu, athugaðu lágmarks þvermál leiðslunnar:

Lengd rafmagnsleiðslu	Þversnið < 16 A	Þversnið < 25 A
≤ 20 m	1,5 mm <sup>2</sup>	2,5 mm <sup>2</sup>
20–50 m	2,5 mm <sup>2</sup>	4,0 mm <sup>2</sup>

## 1.6 Ábyrgð

Hvað ábyrgðina varðar gilda almennar viðskiptareglur okkar. Framleiðandinn er undanskilinn allri ábyrgð vegna tjóns sem rekja má til óheimilla breytinga á búnaðinum, notkunar á röngum burstum eða notkunar tækisins á neinn annan hátt en þann sem það er ætlað til.

## 1.7 Mikilvægar viðvaranir



### VIÐVÖRUN

- Lestu vinsamlegast og farðu eftir öllum öryggisleiðbeiningum og aðgæslumerkingum fyrir notkun til þess að draga úr hættu á eldsvoða, rafhöggi eða meiðslum. Búnaðurinn er hannaður þannig að hann er öruggur, sé hann notaður til hreinsunar eins og til er ætlast. Verði einhverjar skemmdir á rafmagns- eða vélbúnaði, ber að láta gera við tækið og/eða fylgihlut þess á til þess bæru þjónustuverkstæði eða hjá framleiðanda fyrir notkun til þess að komast hjá frekari skemmdum á tækinu eða meiðslum notanda.
- Ekki yfirgefa tækið þegar það er í sambandi við rafmagn. Taktu tækið úr sambandi við rafmagn þegar það er ekki í notkun og fyrir viðhaldsvinnu.
- Ekki nota tækið með skemmdri leiðslu eða kló. Taktu í klóna, ekki leiðsluna, þegar tækið

er tekið úr sambandi. Snertu hvorki kló né tæki með votum höndum. Slökktu á öllum stjórnbúnaði áður en tækið er tekið úr sambandi.

- Ekki toga í tækið eða bera það á rafmagnsleiðslunni, nota hana sem handfang, loka dyrum á hana eða láta hana liggja um skarpar brúnir eða horn. Ekki láta vélna fara yfir leiðsluna. Haltu leiðslunni frá heitu yfirborði.
- Haltu hári, lausum fatnaði, fingrum og öllum líkamshlutum frá opum og hreyfanlegum hlutum. Ekki stinga neinu inn í opin eða nota tækið með tepptu opi. Gættu þess að hvorki ryk, ló, hár né annað sem dregið gæti úr loftflæði teppi op tækisins.
- Ekki nota tækið við lágt hitastig utanhúss.
- Ekki nota tækið til að soga upp eldfima eða sprengifima vöka s.s. bensín, eða nota það þar sem þannig vökvar gætu verið.
- Ekki soga upp neitt sem logar eða rýkur af, svo sem sígarettur, eldspýtur eða heita ösku.
- Farðu sérlega varlega við hreingerningar á stigum.
- Ekki nota nema með síum ásettum.
- Vinni tækið ekki rétt eða ef það hefur fallið niður, skemmst, verið skilið eftir utanhúss eða lent í vatni, farðu með það á þjónustumiðstöð eða til seljanda.
- Berist froða eða vökvi frá tækinu, skal slökkt á því án tafar.
- Ekki má nota tækið sem vatnsdælu. Tækið er ætlað til þess að ryksuga blöndu lofts og vatns.
- Settu tækið í samband við rétt jarðtengda innstungu. Aflúttakið og framlengingarsnúra verða að hafa virkan varnarleiðara.
- Tryggðu góða loftræstingu á vinnustað.
- Ekki nota tækið sem stiga eða tröppu. Tækið getur oltið og orðið fyrir tjóni. Hætta á meiðslum.
- Notaðu bara aflúttakið á tækinu í tilgangi eins og lýst er í leiðbeiningunum.
- Notkun tækisins utanhúss verður að vera takmörkuð og aðeins stöku sinnum.

## 2. Áhættuþættir

### 2.1 Rafrænir íhlutir



**HÆTTA**

Í efri hluta tækisins er að finna íhluti með spennu. Séu íhlutir með spennu snertir, getur það leitt til alvarlegra og jafnvel lífshættulegra meiðsla. Aldrei má úða vatni á efri hluta tækisins.



**HÆTTA**

Rafhogg vegna gallaðrar rafmagnsleiðslu. Það getur leitt til alvarlegra og jafnvel lífshættulegra meiðsla að snerta gallaða rafmagnsleiðslu.

- Ekki skemma rafmagnsleiðsluna (t.d. með því að aka yfir hana, toga í eða kremja hana).
- Skoðaðu reglubundið hvort rafmagnsleiðslan sé skemmd eða beri ummerki um slit.
- Sé rafmagnsleiðsla skemmd, verður Mirka-dreifingaraðili með umboð eða annar jafn hæfur einstaklingur að skipta um hana til þess að forðast hættu.
- Notandi ætti undir engum kringumstæðum að vefja rafmagnsleiðslunni um fingur sína eða aðra líkamshluta.

## 2.2 Hættulegt ryk



### VIÐVÖRUN

Hættuleg efni. Það getur leitt til alvarlegra og jafnvel lífshættulegra meiðsla að ryksuga hættuleg efni. Vélin má ekki soga upp eftirtalin efni:

- heit efni (brennandi sígarettur, heita ösku o.s.frv.)
- eldfim, sprengifim eða tærandi efni (t.d. bensín, leysiefni, sýrur, alkalíefni o.s.frv.)
- eldfimt, sprengifimt ryk (t.d. magnesíum- eða álryk o.s.frv.)

## 2.3 Varahlutir og fylgihlutir



### AÐGÆSLA

Varahlutir og fylgihlutir.

Séu ekki notaðir upprunalegir varahlutir, burstar og fylgihlutir, getur það dregið úr öryggi og/eða virkni tækisins. Notaðu eingöngu upprunalega varahluti og fylgihluti frá Mirka. Hér að neðan eru tilgreindir varahlutir sem haft geta

Lýsing	Mirka kóði
Síueining	8999100411
Flíssiúpoki ( 5 stk.)	8999100211
Flíssiúpoki (5 stk.)	8999110311
Vélarkælisía	8999110111
Vélarkælisía PET	8999110211
Festing fyrir hús	8999110411
Loftbrýstikassi 230 V	8999101011

## 2.4 Í sprengifimu eða eldfimu andrúmslofti



### AÐGÆSLA

Tækið hentar ekki til notkunar í sprengifimu eða eldfimu andrúmslofti eða þar sem þannig andrúmsloft getur myndast af rokgjörnum vökva eða eldfimu gasi eða gufu.

## 3. Stjórn / Notkun



### AÐGÆSLA

Skemmdir vegna óstöðugar spennu Tækið getur orðið fyrir skemmdum af tengingu við rafkerfi með óstöðuga spennu.

- Gakktu úr skugga um að tilgreind spenna á merkiplötu sé í samræmi við spennu í rafkerfinu.



### 3.1 Að ræsa og nota tækið

Kannaðu hvort slökkt sé á rafmagnsrofa (í stöðu 0). Kannaðu hvort réttar síur séu upp settar í tækinu. Tengdu svo sogslönguna við soginntakið á tækinu með því að þrýsta henni þétt inn í þar til hún situr föst í inntakinu. Sé tækið notað til rykhreinsunar með tæki sem framleiðir ryk, skal tengja það við enda sogslöngunnar með réttu millistykki. Stingdu klónni í samband við viðeigandi rafmagnsinnstungu. Stilltu rafmagnsrofann á stöðu I til þess að ræsa vélna.

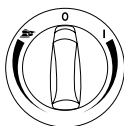

**Stilltu á I:** Að virkja rykhreinsibúnaðinn.

**Snúðu réttisælis** til að stjórna hraða.

**Stilltu á 0:** Rykhreinsibúnaðurinn stansar.

**Stilla á slípvél:** Virkjaðu sjálfvirka ræsingu (Auto-On/Off).

**Notkun** – snúðu rangsælis til þess að stjórna hraða.

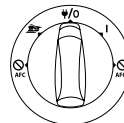

**Stilltu á I:** Að virkja rykhreinsibúnaðinn.

Stilltu á  $\Psi/O$ : Rykhreinsibúnaðurinn stansar. Stöðug orka í innstungu.

**Stilltu á I:** Virkjaðu Auto-On/Off virknina.

**Stilltu á I + AFC Off:** Ræsa rykhreinsibúnaðinn með óvirkri sjálfvirkri síuhreinsun (AFC – Auto Filter Cleaning).

**Stilla á slípvél + Off:** Ræsa Auto-On/Off með óvirkri sjálfvirkri síuhreinsun.

**Hraðastilling** með sérstökum snúningstakka.

### 3.2 Auto-On / Off úttak fyrir rafmagnsverkfæri



**AÐGÆSLA**

#### Innstunga fyrir raftæki

Innstungan fyrir raftæki er hönnuð fyrir lausan rafmagnsbúnað, sjá tæknilegar upplýsingar.

- Áður en annað tæki er sett í samband skaltu alltaf slökkva á bæði vélinni og tækinu sem tengja á.
- Lestu leiðbeiningar um notkun tækisins sem tengja á og farðu eftir þeim öryggisleiðbeiningum sem þar er að finna.

Tækið er búið jarðtengdri innstungu fyrir raftæki. Þar má tengja við laust rafverkfæri. Innstungan er búin 5 ampera hitavara til að vernda tækið gegn yfiralagi. Sé raforkunotkun tækisins of mikil, virkja það hitavarann og hann slekkur á rafmagninu í innstungunni. Hægt er að virkja hitavarann á ný með því að þrýsta á hnappinn. Rafmagn er sitengt í innstungunni þegar rofinn er stilltur á stöðuna  $\Psi/O$ , þ.e. að hægt er að nota tækið sem framlengingarsnúru.

Í stöðunni  er hægt að kveikja og slökkva á tækinu frá tengda rafverkfærinu.

Tækið tekur óhreinindi umsvifalaust frá upptökum sínum. Framfylgja ætti reglum og tengja eingöngu við tækið rafverkfæri sem framleiða ryk.

Hámarks orkunotkun tengds rafverkfæris er tilgreind í kaflanum um Tæknilysingar.

Áður en rofinn er settur í stöðuna  ber að tryggja að slökkt sé á verkfærinu sem tengt er við úttak tækisins.

### 3.3 PC – Push & Clean síuhreinsikerfið

„PC“ tækið er búið hálfsvirkju Push & Clean síuhreinsikerfi. Setja þarf síuhreinsikerfið í gang þegar draga tekur úr sogkrafti tækisins. Reglubundin notkun síuhreinsikerfisins viðheldur öflugum sogkrafti og lengir endingartíma síunnar. Nánari upplýsingar má finna í skyndileiðarvísunum.

### 3.4 AFC – Sjálfvirk síuhreinsun

„AFC“-tækið er búið sjálfvirkri Auto Filter Cleaning síuhreinsun. Sjálfvirkt hreinsiferli gengur oft og reglubundið við notkun til þess að tryggja að sogvirkni búnaðarins sé alltaf sem best.

Ef sogkraftur minnkar eða við notkun í mjög miklu ryki er mælt með handvirkri síuhreinsun:

- Slökktu á vélinni.
- Lokaðu fyrir túður eða sogop með lófanum.
- Stilltu rofann á „I“ og láttu tækið ganga á fullum hraða í um það bil

Sé sogkraftur enn of lítill, skaltu taka síuna úr og skrapa úr henni óhreinindin eða skipta um síu. Mælt er með því að slökkva á Auto Filter Cleaning síuhreinsuninni við ákveðnar notkunaraðstæður, t.d. við votsogun. Nánari upplýsingar, sjá kafla 3.1.

### 3.5 Andrafstöðutenging



**AÐGÆSLA**

Tækið er búið andrafstöðukerfi til þess að afhlaða allt stöðurafmagn sem gæti myndast við rykhreinsunina.

Andrafstöðukerfið er að finna framan á vélarhlífinni og það myndar jarðtengingu við inngangsbúnað geymsluhólfins. Mælt er með því að nota rafleiðandi eða andrafstöðu sogslöngu til þess að kerfið virki rétt. Þegar valkvæðum einnota poka er komið fyrir skal þess gætt að rafandstöðutenging haldist.

### 3.6 Vélarkælisía

Tækið er búið vélarkælisíu til þess að vernda rafbúnað þess og vél. Hreinsaðu vélkælisíuna reglubundið.

Mælt er með því að búa tækið viðbótar PET vélkælisíu þar sem mjög mikil þéttni er af finu ryki í lofti til þess að koma í veg fyrir að ryk safnist upp í loftrásun og vél tækisins. Hafðu samband við umboðsmanninn á þínum stað.



**AÐGÆSLA**

Sé vélkælisían stífluð af ryki gæti yfirlagsvernd vélarinnar slökkt á tækinu. Ef það gerist skaltu slökkva á tækinu, hreinsa vélkælisíuna og leyfa því að kólna í um það bil 5 mínútur.

### 3.7 Votsog



**AÐGÆSLA**

Tækið er búið vatnstakmörkunarkerfi sem slekkur á vélinni þegar hámarkinu er náð. Ef þetta gerist skaltu slökkva á tækinu. Taktu tækið úr sambandi við rafmagn og tæmdu geyminn. Notaðu tækið aldrei á vökva nema vatnstakmörkunarkerfið og sía séu á sínum stað.

#### Að sjúga upp vökva

- Ekki sjúga upp eldfima vökva.
- Fjarlægðu alltaf síupokann/einnota pokann og gakktu úr skugga um að vatnstakmörkunarkerfið vinni rétt áður en byrjað er að soga upp vökva.
- Ef froða myndast, skaltu hætta strax og tæma geyminn.
- Hreinsaðu vatnstakmörkunarkerfið reglubundið og leitaðu að ummerkjum um skemmdir.

Taktu vélna úr sambandi áður en þú tæmir geyminn. Taktu slönguna úr soginntakinu með því að kippa henni frá. Losaðu geymisklemmurnar með því að toga þær út þannig að vélarhlífín opnist. Lyftu vélarhlífinni af geyminum. Tæmdu alltaf geyminn og hreinsaðu bæði hann og vatnstakmörkunarkerfið eftir vökvasog.

Tæmdu geyminn með því að halla honum aftur á bak eða til hliðar og hella vökvanum ofan í niðurfall eða sambærilegt. Komdu vélarhlífinni fyrir ofan á geyminum. Festu vélarhlífina með geymisklemmunum. Skyndilegar hreyfingar geta ræst búnaðinn sem stýrir vatnstakmörkuninni. Ef það gerist, skaltu slökkva á tækinu og bíða í 3 sekúndur með að endurræsa stýribúnaðinn. Haltu svo áfram að nota tækið.

### 3.8 Þurrt sog



**AÐGÆSLA**

Að sjúga upp spilliefni hættuleg umhverfinu. Hægt er að sjúga upp spilliefni hættuleg umhverfinu.

- Fargaðu óhreinindunum í samræmi við lög og reglugerðir.

Taktu vélna úr sambandi áður en hún er tæmd eftir þurrt sog. Losaðu geymisklemmurnar með því að toga þær út þannig að vélarhlífín opnist. Lyftu vélarhlífinni af geyminum.

**Sía:** Athugaðu síurnar. Þú getur hrist síuna, burstað hana eða þvegið til þess að hreinsa hana. Biddu þar til sían er þurr áður en þú hefst handa á ný með þurrri sog.

**Rykpoki:** Athugaðu pokann til þess að magnið í honum. Skiptu um rykpoka ef með þarf. Fjarlægðu notaða pokann. Nýja pokanum er komið fyrir með því að renna pappaspjaldinu með gúmmíhimnuni inn í ryksuguinntakinu. Gakktu úr skugga um að gúmmíhimnan fari fram hjá upplýfta hluta ryksuguinntaksins.

**Eftir tæmingu:** Lokaðu vélarhlífinni á geyminum og festu hana með geymisklemmunum. Sjúgðu aldrei upp þurrt efni nema hafa síu í tækinu. Sogvirkni tækisins er háð stærð og gæðum síu og rykpoka. Þess vegna þættir þú eingöngu að nota upprunalega síu og rykpoka.

## 4. Að aflokinni notkun tækisins

### 4.1 Eftir notkun

Taktu tækið úr sambandi við rafmagn þegar það er ekki í notkun. Gerðu upp rafmagnsleiðsluna út frá tækinu. Hægt er að vefja leiðslunni utan um vélarhlífina eða geyminn, hengja hana á meðfylgjandi krók eða festa hana á annan hátt.

### 4.2 Flutningur

- Lokaðu öllum geymisfestingum áður en tækið er flutt.
- Ekki halla tækinu ef það er vökvi í geyminum.
- Ekki nota kranakrók til þess að lyfta tækinu.
- Ekki lyfta tækinu á handfanginu.

### 4.3 Geymsla



**AÐGÆSLA**

Geymdu tækið á þurrum stað þar sem hvorki rignir né frýs. Aðeins má geyma tækið innanhúss.

### 4.4 Geymsla fylgihluta og verkfæra

Sambyggðar festingar er að finna á hliðum tækisins þar sem hægt er að festa fylgihluti eða verkfæri með ólum eða á annan hátt fyrir þægilegan flutning eða geymslu. Aftan á tækinu er að finna sveigjanlega ól og króka fyrir sogslöngun eða rafmagnsleiðslu. Nánari upplýsingar er að finna í skyndileiðarvísunum.

Hægt er að koma fyrir ofan á tækinu valkvæðum festibúnaði til þess að festa tveggja eða fjögurra punkta geymslukassa. Taktu tækið úr sambandi við rafmagn áður en festibúnaðinum er komið fyrir.



**AÐGÆSLA**

Ekki lyfta tækinu eða festibúnaðinum nema ganga fyrst úr skugga um að geymslukassanum sé tryggilega fyrir komið. Athugaðu þyngd og jafnvægispunkt tækisins, sé það búið geymslukassa. Hámarksþyngd geymslukassa er 30 kg.

### 4.5 Að endurnýta tækið

Ónýta þarf úr sér gengið tæki.

1. Taktu verkfærið úr sambandi.
2. Klippu á rafmagnsleiðsluna.
3. Ekki farga rafmagnsbúnaði með almennu heimilissorpi.



Farga þarf rafmagnsbúnaði samkvæmt fyrirmælum og endurnýta hann á umhverfisvænan hátt, í samræmi við Evróputilskipun 2012/19/EU um gamlan rafmagns- og rafeindabúnað.

## 5. Viðhald

### 5.1 Reglubundið viðhald og skoðun

Sérþjálfað fagfólk skal annast reglubundna þjónustu og skoðun tækisins í samræmi við gildandi lög og reglugerðir. Einkum þarf reglubundið að framkvæma rafmagnsprófanir á jarðtengingu, einangrunarviðnámi og ástandi rafmagnsleiðslunnar.

Sé um einhverja galla að ræða, VERÐUR að hætta notkun tækisins og láta viðurkenndan viðgerðarmann skoða það vandlega og gera við það. Tæknimaður frá Mirka eða sérþjálfaður starfsmaður skal að minnsta kosti einu sinni á ári að framkvæma tækniskoðun, m.a. á síum, loftþéttni og stýribúnaði.

### 5.2 Viðhald

Taktu tækið úr sambandi við rafmagn áður en viðhaldsvinna hefst. Gættu þess að tilgreind tíðni og spenna á merkiplötu sé í samræmi við kerfisspennu áður en tækið er tekið í notkun.

Tækið er hannað fyrir samfellt mikið vinnuálag. Endurnýja ætti ryksíu á grundvelli fjölda klukkustunda í notkun. Strjúktu óhreinindi af tækinu með þurrum klúti og smávegis af úðabóni.

Farðu þannig með tækið við viðhalda og hreinsun að hvorki viðhaldsmönnum né öðru starfsliði sé stefnt í hættu. Á viðhaldssvæðinu:

- Notaðu loftræstingu með skyldubundinni síun.
- Notaðu persónuhlífar.
- Hreinsaðu viðhaldssvæðið þannig að engin hættuleg efni geti komist í umhverfið.

Við viðhald og viðgerðir verður öllum menguðum íhlutum, sem ekki er hægt að hreinsa á fullnægjandi hátt, að vera:

- Innpakkaðir í vel einangraða poka.
- Fargað í samræmi við gildandi reglugerðir um förgun þannig úrgangs.

Hafðu samband við umboðsmann þinn eða þjónustufulltrúa Mirka í þínu landi til að afla upplýsinga um viðhaldsþjónustu. Sjá bakhlíð skjalsins.

## 6. Nánari upplýsingar

### 6.1 Samræmisyfirlýsing

Við lýsum því hér með yfir að rykhreinsibúnaðurinn sem lýst er hér að neðan uppfyllir grundvallarkröfur um öryggi og heilbrigði, bæði hvað varðar grunnhönnun og gerð auk þeirrar útgáfu sem við höfum sett í dreifingu. Yfirlýsing þessi er ekki gild, hafi tækinu verið breytt án samþykkis okkar fyrir fram.			
<b>Vara:</b> Mirka® rykhreinsibúnaður			
<b>Gerð:</b> 1230 L			
<b>Viðeigandi EU-tilskipanir:</b> Tilskipun um vélarbúnað 2006/42/EU, EMC-tilskipunin 2014/30/EU, RoHS-tilskipunin 2011/65/EU + 2015/863/EU			
<b>Gildandi staðlar:</b> EN 60335-1:2012 + A11:2014, EN 60335-2-69:2012, EN 55014-1:2017, EN 55014-2:2015, EN 61000-3-2:2014, EN 61000-3-3:2013, EN 50581:2012			
Löggiltur fulltrúi skjalfestingar:			
Jeppo, 15.04.2020 Útgáfustaður og -dagsetning	<b>MIRKA</b> Fyrirtæki	 Stefan Sjöberg, forstjóri	

## 6.2 Tæknilýsingar

### Tæknilýsing

Mirka® rykhreinsibúnaður 1230 L		PC • ESB	AFC • ESB	PC • IS	AFC • CH/AU/NZ	PC • AU/NZ
Möguleg spennna	V	220–240	220–240	220–240	220–240	220–240
Afl P <sub>IEC</sub>	W	1200	1200	1200	1200	1200
Tengiálag fyrir innstungu verkfæris	W	2400	2400	1750	1100	1100
Veitutiðni	Hz	50/60	50/60	50/60	50/60	50/60
Öryggi	A	16	16	13	10	10
Varnarstig (raki, ryk)	A	IPX4	IPX4	IPX4	IPX4	IPX4
Varnarflokkur (rafrænn)	A	I	I	I	I	I
Hámarks loftflæði *	l/s	75	75	75	75	75
	m <sup>3</sup> /klst.	270	270	270	270	270
	CFM	159	159	159	159	159
Hámarks lofttæmi	kPa	25	25	25	25	25
	hPa	250	250	250	250	250
	Í <sub>H<sub>2</sub>O</sub>	100	100	100	100	100
Hljóðþrýstingsstig L <sub>PA</sub> (IEC 60335-2-69)	dB(A)	68 ± 2	68 ± 2	68 ± 2	68 ± 2	68 ± 2
Hljóðstig við vinnu	dB(A)	60 ± 2	60 ± 2	60 ± 2	60 ± 2	60 ± 2
Titringur ISO 5349 a <sub>n</sub>	m/s <sup>2</sup>	≤ 2,5	≤ 2,5	≤ 2,5	≤ 2,5	≤ 2,5
Þyngd	kg	14,5	14,5	14,5	14,5	14,5
	pund	31,9	31,9	31,9	31,9	31,9
Yfirborðssvæði síu	m <sup>2</sup>	0,5	0,5	0,5	0,5	0,5
Rykflokkur		L	L	L	L	L

\* Mælt við geymi

Tæknilýsingar og minniháttar þættir geta breyst án fyrirvara. Gerðin getur verið breytileg eftir markaðssvæðum.

Ci riserviamo il diritto di apportare modifiche a questo manuale senza preavviso.

## Componenti

- 1 Impugnatura
- 2 Posizioni accessori
- 3 Fermo del contenitore
- 4 Ruota
- 5 Contenitore
- 6 Raccordo di ingresso
- 7 Interruttore
- 8 Regolazione velocità
- 9 Presa dell'apparecchio
- 10 Pulsante per la pulizia del filtro (Push & Clean)
- 11 Gancio per flessibile

## Guida rapida illustrata

La guida rapida illustrata ha lo scopo di agevolare l'accensione, l'utilizzo e l'immagazzinaggio dell'unità da parte dell'utente. La guida è suddivisa in quattro sezioni, rappresentate dai relativi simboli:

### Prima dell'accensione

LEGGERE SEMPRE LE ISTRUZIONI PER L'USO PRIMA DI UTILIZZARE IL PRODOTTO!

### Comandi/funzionamento

- A** PC – Sistema di pulizia del filtro Push & Clean
- B** AFC – Sistema Auto Filter Cleaning
- C** Conservazione di cavo e flessibile
- D** Accessorio di fissaggio per valigetta

### Collegamento di dispositivi elettrici

- E** Adattamento dell'utensile elettrico

### Manutenzione

- F** Sostituzione del sacchetto del filtro
- G** Sostituzione del filtro
- H** Pulizia del filtro di raffreddamento del motore
- I** Pulizia di guarnizioni e galleggiante

## Indice

### 1. Norme di sicurezza

- 1.1 Simboli utilizzati per le norme di sicurezza
- 1.2 Istruzioni per l'uso
- 1.3 Scopo e uso previsto
- 1.4 Collegamento elettrico
- 1.5 Cavo di prolunga
- 1.6 Garanzia
- 1.7 Avvertenze importanti

### 2. Rischi

- 2.1 Componenti elettrici
- 2.2 Polveri pericolose
- 2.3 Ricambi e accessori
- 2.4 Atmosfere esplosive o infiammabili

### 3. Comandi/funzionamento

- 3.1 Accensione e utilizzo della macchina
- 3.2 Presa On/Off automatica per utensili elettrici
- 3.3 PC – Push & Clean
- 3.4 AFC – Auto Filter Cleaning
- 3.5 Collegamento antistatico
- 3.6 Filtro di raffreddamento del motore
- 3.7 Aspirazione di liquidi
- 3.8 Aspirazione di solidi

### 4. Dopo l'uso della macchina

- 4.1 Dopo l'uso
- 4.2 Trasporto
- 4.3 Immagazzinaggio
- 4.4 Immagazzinaggio di accessori e utensili
- 4.5 Riciclaggio della macchina

### 5. Manutenzione

- 5.1 Assistenza e ispezione periodiche
- 5.2 Manutenzione

### 6. Ulteriori informazioni

- 6.1 Dichiarazione di conformità CE
- 6.2 Specifiche

# 1. Norme di sicurezza



Questo documento contiene le norme di sicurezza rilevanti per l'apparecchio e una guida rapida. Prima di accendere la macchina per la prima volta, leggere attentamente il presente manuale istruzioni. Conservare le istruzioni per riferimento futuro.

## Altre informazioni

Maggiori informazioni sull'apparecchio sono disponibili sul nostro sito [www.mirka.com](http://www.mirka.com). Per qualsiasi domanda, contattare il rappresentante di assistenza Mirka responsabile per il proprio Paese. Vedere a tergo di questo documento.

## 1.1 Simboli utilizzati per le norme di sicurezza



**PERICOLO**

Pericolo che comporta direttamente lesioni personali gravi, irreversibili o mortali.



**AVVERTENZA**

Pericolo che può comportare lesioni personali gravi o mortali.



**ATTENZIONE**

Pericolo che può comportare lesioni personali e danni di minore entità.

## 1.2 Istruzioni per l'uso

L'apparecchio deve:

- Essere utilizzato esclusivamente da persone addestrate all'uso corretto ed espressamente incaricate dell'utilizzo dello stesso.
- Essere utilizzato esclusivamente dietro supervisione.
- Questo apparecchio non deve essere utilizzato da persone (bambini compresi) con ridotte capacità fisiche, sensoriali o mentali oppure prive di esperienza e competenza in materia.
- I bambini devono essere supervisionati per evitare che giochino con l'apparecchio.
- Non adottare metodi di lavoro poco sicuri.
- Non utilizzare mai l'apparecchio senza un filtro.
- Spegnerne l'apparecchio e scollegare l'alimentazione nelle seguenti situazioni:
  - Prima di pulizia e assistenza
  - Prima di sostituire i componenti
  - Prima di modificare l'apparecchio
  - In caso di formazione di schiuma o fuoriuscita del liquido

Oltre alle istruzioni per l'uso e alle norme per la prevenzione degli incidenti obbligatorie in vigore nel Paese di utilizzo, osservare le norme approvate per la sicurezza e l'uso previsto.

Prima di iniziare il lavoro, il personale deve essere informato e addestrato in merito a:

- utilizzo della macchina.
- rischi associati al materiale da aspirare.
- smaltimento sicuro del materiale aspirato.

## 1.3 Scopo e uso previsto

Il presente aspiratore mobile è progettato, sviluppato e rigorosamente testato per funzionare in modo efficiente e sicuro se correttamente sottoposto a manutenzione e utilizzato nel rispetto delle seguenti istruzioni.

La macchina è indicata per l'uso in ambito industriale, ad esempio in fabbriche, cantieri edili e officine.

Gli incidenti dovuti all'uso improprio possono essere prevenuti solamente dagli utenti stessi.

LEGGERE E RISPETTARE TUTTE LE NORME DI SICUREZZA.

Ogni altro utilizzo è considerato improprio. Il produttore declina ogni responsabilità per eventuali danni derivanti da uso improprio. I rischi correlati a tale utilizzo sono di esclusiva responsabilità dell'utente. L'uso corretto comprende anche utilizzo, assistenza e riparazioni corretti come specificato dal produttore.

Per le macchine per **polveri di classe L** vale quanto segue:

L'apparecchio è indicato per l'aspirazione di polveri secche non infiammabili e liquidi nonché polveri pericolose con valori OEL (limite di esposizione occupazionale) > 1 mg/m<sup>3</sup>.



Polveri di classe L (IEC 60335-2-69). Le polveri in questa classe presentano valori OEL > 1 mg/m<sup>3</sup>. Per le macchine destinate alle polveri di classe L, il materiale filtrante è stato testato. Il livello max di permeabilità è 1% e non sono previsti requisiti particolari per lo smaltimento.

Per gli aspiratori, assicurare un tasso di ricambio dell'aria L adeguato se l'aria di scarico viene reimpressa nel locale. Rispettare le norme nazionali prima dell'uso.

## 1.4 Collegamento elettrico

- Si raccomanda di collegare la macchina tramite un interruttore differenziale.
- Disporre i componenti elettrici (prese, spine e raccordi) e posare il cavo di prolunga in modo da mantenere la classe di protezione originaria.
- I connettori ed i raccordi per i cavi di alimentazione e prolunga devono essere stagni.

## 1.5 Cavo di prolunga

1. Utilizzare solamente la versione del cavo di prolunga specificata dal produttore o una versione di qualità superiore.
2. Quando si utilizza un cavo di prolunga, verificare le sezioni minime del cavo:

Lunghezza cavo	Sezione < 16 A	Sezione < 25 A
≤ 20 m	1,5 mm <sup>2</sup>	2,5 mm <sup>2</sup>
20-50 m	2,5 mm <sup>2</sup>	4,0 mm <sup>2</sup>

## 1.6 Garanzia

Le nostre condizioni generali di vendita sono valide anche in relazione alla garanzia. Le modifiche non autorizzate dell'apparecchio, l'utilizzo di spazzole errate e un uso dell'apparecchio non conforme all'uso previsto esonera il produttore da ogni responsabilità per i danni derivanti.

## 1.7 Avvertenze importanti



### AVVERTENZA

- Per ridurre il rischio di incendio, scossa elettrica o lesioni personali, leggere e rispettare tutte le norme di sicurezza e le indicazioni di attenzione prima dell'uso. La macchina è progettata per essere sicura se utilizzata per le funzioni di pulizia specificate. In caso di danni a componenti elettrici o meccanici, la macchina e/o l'accessorio devono essere riparati da un centro di assistenza autorizzato o dal produttore prima di essere riutilizzati, al fine di prevenire ulteriori danni alla macchina o lesioni personali all'utente.
- Non lasciare la macchina collegata all'alimentazione. Scollegarla dalla presa quando non viene utilizzata e prima della manutenzione.
- Non utilizzare se il cavo o la presa sono danneggiati. Per scollegare la macchina,



afferrare la spina e non il cavo. Non toccare la spina o la macchina con le mani bagnate. Disinserire tutti i comandi prima di scollegare la macchina.

- Non tirare né afferrare il cavo per trasportare la macchina, non utilizzare il cavo come impugnatura, non schiacciare il cavo nella porta e non posarlo lungo bordi o angoli affilati. Non far passare la macchina sopra il cavo. Mantenere il cavo lontano dalle superfici calde.
- Mantenere capelli, indumenti larghi, dita e altre parti del corpo lontano da aperture e parti mobili. Non inserire oggetti nelle aperture e non utilizzare la macchina con le aperture ostruite. Mantenere le aperture prive di polvere, filacce, capelli e altri materiali che potrebbero ridurre il flusso d'aria.
- Non utilizzare in ambienti esterni con temperature rigide.
- Non utilizzare per aspirare liquidi infiammabili o combustibili quali benzina né in ambienti in cui potrebbero essere presenti.
- Non aspirare materiali in combustione o fumanti quali sigarette, fiammiferi o ceneri calde.
- Prestare la massima attenzione durante la pulizia sulle scale.
- Non utilizzare con i filtri smontati.
- Qualora la macchina non funzioni correttamente o sia caduta, danneggiata, rimasta all'aperto o caduta in acqua, ripararla presso un centro di assistenza o il rivenditore.
- In caso di fuoriuscita di schiuma o liquidi dalla macchina, spegnerla immediatamente.
- Non utilizzare la macchina come pompa dell'acqua. La macchina è progettata per l'aspirazione di miscele di aria e acqua.
- Collegare la macchina a una presa di rete con messa a terra. La presa e il cavo di prolunga devono essere dotati di un conduttore di protezione.
- Assicurare una ventilazione adeguata del posto di lavoro.
- Non utilizzare la macchina come scala o gradino. La macchina potrebbe ribaltarsi danneggiandosi. Pericolo di lesioni personali.
- Utilizzare la presa sulla macchina esclusivamente per gli scopi specificati nelle istruzioni.
- L'apparecchio può essere utilizzato all'aperto solo occasionalmente.

## 2. Rischi

### 2.1 Componenti elettrici



#### **PERICOLO**

La parte superiore della macchina contiene componenti in tensione. Il contatto con componenti in tensione può causare lesioni personali gravi o mortali. Non spruzzare mai acqua sulla parte superiore della macchina.

## **PERICOLO**

Scossa elettrica per cavo di rete difettoso. Il contatto con un cavo di rete difettoso può causare lesioni personali gravi o mortali.

- Non danneggiare il cavo di rete (ad esempio passandoci sopra, tirandolo o schiacciandolo).
- Controllare regolarmente se il cavo di rete è danneggiato o presenta tracce di usura.
- Se il cavo elettrico è danneggiato, deve essere sostituito da un distributore autorizzato Mirka o altro personale qualificato per evitare rischi.
- Non avvolgere mai il cavo di alimentazione intorno a dita o altre parti del corpo dell'utente.

### 2.2 Polveri pericolose

## **AVVERTENZA**

Materiali pericolosi. L'aspirazione di materiali pericolosi può causare lesioni personali gravi o mortali. Non aspirare i seguenti materiali con la macchina:

- materiali caldi (sigarette accese, ceneri calde ecc.)
- liquidi infiammabili, esplosivi, corrosivi (benzina, solventi, acidi, sostanze alcaline ecc.)
- polveri infiammabili o esplosive (polveri di magnesio o alluminio ecc.)

### 2.3 Ricambi e accessori

## **ATTENZIONE**

#### **Ricambi e accessori.**

L'utilizzo di ricambi, spazzole e accessori non originali può compromettere la sicurezza e/o il funzionamento dell'apparecchio.

Utilizzare esclusivamente ricambi e accessori originali Mirka. Di seguito sono riportati i ricambi che possono influenzare la salute e la sicurezza dell'utente e/o il funzionamento dell'apparecchio.

Descrizione	Codice Mirka
Cartuccia filtrante	8999100411
Sacchetto del filtro in pile (5 pz)	8999100211
Sacchetto di smaltimento (5 pz)	8999110311
Filtro di raffreddamento del motore	8999110111
Filtro di raffreddamento del motore in PET	8999110211
Accessorio di fissaggio per valigetta	8999110411
Gruppo pneumatico 230 V	8999101011

## 2.4 Atmosfere esplosive o infiammabili



La macchina non è adatta all'uso in atmosfere esplosive o infiammabili o negli ambienti in cui tali atmosfere potrebbero insorgere in seguito alla presenza di liquidi volatili oppure gas o vapori infiammabili.

## 3. Comandi/funzionamento



Danni per tensione di rete errata. L'apparecchio potrebbe danneggiarsi se collegato a una tensione di rete errata.

- Verificare che la tensione indicata sulla targhetta dati corrisponda alla tensione della rete locale.

### 3.1 Accensione e utilizzo della macchina

Verificare che l'interruttore elettrico sia disinserito (posizione 0). Verificare che sulla macchina siano montati i filtri previsti. Collegare quindi il flessibile di aspirazione all'ingresso di aspirazione della macchina premendo il flessibile in avanti finché non si fissa saldamente nell'ingresso. Se la macchina è utilizzata per l'aspirazione di polveri insieme a un utensile generatore di polvere, collegare l'estremità del flessibile di aspirazione con un adattatore appropriato. Collegare la spina a una presa elettrica adatta. Portare l'interruttore elettrico in posizione I per accendere il motore.

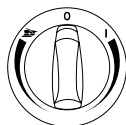

**Rotazione su I:** Attivare l'aspiratore.

**Rotare in senso orario** per regolare la velocità.

**Rotazione su 0:** Disattivare l'aspiratore.

**Rotazione su levigatrice:** Attivare On/Off automatico.

**Funzionamento** – ruotare in senso antiorario per regolare la velocità.

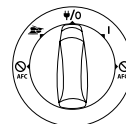

**Rotazione su I:** Attivare l'aspiratore.

**Rotazione su ψ/O:** Disattivare l'aspiratore. Alimentazione permanente.

**Rotazione su I:** Attivare la modalità On/Off automatica.

**Rotazione su I + AFC Off:** Attivare l'aspiratore con Auto Filter Cleaning disattivato.

**Rotazione su levigatrice + Off:** Attivare la modalità On/Off automatica con Auto Filter Cleaning disattivato.

**Regolatore di velocità** tramite manopola separata.

### 3.2 Presa On/Off automatica per utensili elettrici



#### Presenza dell'apparecchio

La presa dell'apparecchio è progettata per dispositivi elettrici ausiliari, vedere i dati tecnici per riferimento.

- Prima di collegare un dispositivo, spegnere sempre la macchina e il dispositivo da collegare.
- Leggere le istruzioni per l'uso del dispositivo da collegare e osservare le relative norme di sicurezza.

La presa con messa a terra integrata alla macchina consente di collegare un utensile elettrico esterno. La presa è protetta da un interruttore termico da 5 Ampere, per proteggere la macchina dal sovraccarico. In caso di consumo di corrente troppo elevato, l'interruttore termico scatta e disinserisce l'alimentazione alla presa. L'interruttore termico può essere ripristinato premendo la manopola. La presa offre un'alimentazione permanente quando si porta l'interruttore in posizione ψ/O, cioè la macchina può fungere da cavo di prolunga.

In posizione , la macchina può essere accesa e spenta dall'utensile elettrico collegato.

La sporcizia viene aspirata direttamente dalla fonte di polvere. Per soddisfare le norme applicabili, collegare esclusivamente utensili generatori di polvere approvati.

Il consumo di corrente max del dispositivo elettrico collegato è indicato nella sezione "Specifiche".

Prima di portare l'interruttore in posizione , verificare che l'utensile collegato alla presa dell'apparecchio sia spento.

### 3.3 Push & Clean

La macchina "PC" è dotata del sistema di pulizia del filtro semiautomatico Push & Clean. Il sistema di pulizia del filtro deve essere attivato quando le prestazioni di aspirazione iniziano a diminuire. L'utilizzo regolare della funzione di pulizia del filtro mantiene prestazioni di aspirazione elevate e aumenta la durata del filtro. Per istruzioni, vedere la guida rapida.

### 3.4 AFC – Auto Filter Cleaning

La macchina "AFC" è dotata del sistema di pulizia del filtro automatico Auto Filter Cleaning. Un ciclo di pulizia frequente si inserisce automaticamente durante il funzionamento per assicurare sempre le migliori prestazioni di aspirazione.

Se le prestazioni di aspirazione diminuiscono o in applicazioni molto polverose, si raccomanda di effettuare una pulizia del filtro manuale:

- Spegnerne la macchina.
- Chiudere gli ugelli o l'apertura del flessibile di aspirazione con il palmo della mano.
- Portare l'interruttore in posizione I e far funzionare la macchina alla velocità max per circa 10 secondi con l'apertura del flessibile di aspirazione chiusa.

Se il potere aspirante è ancora ridotto, estrarre il filtro e pulirlo meccanicamente o sostituirlo. Per alcune applicazioni, ad esempio l'aspirazione di liquidi, si raccomanda di disattivare il sistema Auto Filter Cleaning. Per maggiori informazioni, vedere il capitolo 3.1.

### 3.5 Collegamento antistatico



#### ATTENZIONE

La macchina è dotata di un sistema antistatico per scaricare l'elettricità statica che potrebbe svilupparsi durante l'aspirazione delle polveri.

Il sistema antistatico è situato nella parte superiore del lato anteriore del motore e crea un collegamento a massa con il raccordo di ingresso del contenitore. Per il corretto funzionamento, si raccomanda di utilizzare un flessibile elettroconduttore o per aspirazione antistatica. Quando si inserisce il sacchetto di smaltimento opzionale, assicurarsi di mantenere il collegamento antistatico.

### 3.6 Filtro di raffreddamento del motore

Per proteggere l'elettronica e il motore, la macchina è dotata di un filtro di raffreddamento del motore. Pulire il filtro di raffreddamento del motore regolarmente.

Negli ambienti con concentrazione elevata di polveri fini nell'aria si raccomanda di installare sulla macchina un filtro di raffreddamento del motore in PET opzionale per evitare depositi di polvere all'interno dei canali dell'aria e del motore. Contattare il proprio rappresentante locale.



#### ATTENZIONE

Se il filtro di raffreddamento del motore è ostruito dalla polvere, potrebbe scattare la protezione dal sovraccarico del motore. In tal caso, spegnere la macchina, pulire il filtro di raffreddamento del motore e lasciar raffreddare la macchina per circa 5 minuti.

### 3.7 Aspirazione di liquidi



#### ATTENZIONE

La macchina è dotata di un sistema di limitazione del livello dell'acqua che la spegne quando viene raggiunto il livello max del liquido. In tal caso, spegnere la macchina. Scollegare la macchina dalla presa e svuotare il contenitore. Non aspirare mai liquidi se non sono installati il sistema di limitazione del livello dell'acqua e il filtro.

### Aspirazione di liquidi

- Non aspirare liquidi infiammabili.
  - Prima di aspirare i liquidi, rimuovere sempre il sacchetto del filtro/di smaltimento e verificare che il limitatore del livello dell'acqua funzioni correttamente.
  - Se fuoriesce schiuma, interrompere immediatamente il lavoro e svuotare il contenitore.
  - Pulire il dispositivo di limitazione del livello dell'acqua regolarmente e verificare che sia integro.
- Prima di svuotare il contenitore, scollegare la macchina. Scollegare il flessibile dall'ingresso tirandolo. Sganciare i fermi del contenitore tirandoli verso l'esterno in modo da liberare la parte superiore del motore. Sollevare la parte superiore del motore per staccarla dal contenitore. Svuotare e pulire sempre il contenitore e il sistema di limitazione del livello dell'acqua dopo l'aspirazione di liquidi.

Svuotare inclinando il contenitore all'indietro o lateralmente e versare il liquido in uno scolo a pavimento o simile. Risistemare la parte superiore del motore sul contenitore. Fissare la parte superiore con i fermi del contenitore. Movimenti bruschi possono attivare accidentalmente il dispositivo di limitazione del livello dell'acqua. In tal caso, spegnere la macchina e attendere 3 secondi per resettare il dispositivo. In seguito si può continuare a utilizzare la macchina.

## 3.8 Aspirazione di solidi



### ATTENZIONE

Aspirazione di materiali pericolosi per l'ambiente. I materiali aspirati possono costituire un pericolo per l'ambiente.

- Smettere la sporcizia nel rispetto delle norme di legge.

Scollegare la macchina prima di svuotare il contenitore dopo l'aspirazione di solidi. Sganciare i fermi del contenitore tirandoli verso l'esterno in modo da liberare la parte superiore del motore. Sollevare la parte superiore del motore per staccarla dal contenitore.

**Filtro:** Controllare i filtri. Per pulire il filtro è possibile scuoterlo, spazzolarlo o lavarlo. Attendere che il filtro sia asciutto prima di riprendere l'aspirazione delle polveri.

**Sacchetto di raccolta polvere:** Controllare il sacchetto per verificare il fattore di riempimento. Sostituire il sacchetto di raccolta polvere all'occorrenza. Rimuovere il vecchio sacchetto. Installare il nuovo sacchetto inserendo la parte in cartone con la membrana in gomma attraverso l'ingresso di aspirazione. Verificare che la membrana in gomma superi il rialzo presente sull'ingresso di aspirazione.

**Dopo lo svuotamento:** Chiudere la parte superiore del motore sul contenitore e fissarla con i fermi del contenitore. Non aspirare mai materiale solido se non è installato un filtro nella macchina. L'efficienza di aspirazione della macchina dipende dalle dimensioni e dalla qualità di filtro e sacchetto di raccolta polvere. Si raccomanda quindi di utilizzare esclusivamente filtri e sacchetti di raccolta polvere originali.

## 4. Dopo l'uso della macchina

### 4.1 Dopo l'uso

Scollegare la macchina dalla presa quando non viene utilizzata. Avvolgere il cavo iniziando dalla macchina. Il cavo di alimentazione può essere avvolto intorno alla parte superiore del motore o al contenitore oppure appeso al gancio in dotazione o ad altri attacchi.

### 4.2 Trasporto

- Prima di trasportare la macchina, chiudere tutti i fermi del contenitore.
- Non inclinare la macchina se sono presenti liquidi nel contenitore.
- Non sollevare la macchina con il gancio di una gru.
- Non sollevare la macchina afferrando l'impugnatura del carrello.

### 4.3 Immagazzinaggio



Conservare l'apparecchio in un luogo asciutto, al riparo da pioggia e gelo. Conservare sempre la macchina in interni.

### 4.4 Immagazzinaggio di accessori e utensili

Per agevolare il trasporto e l'immagazzinaggio di accessori o utensili, le guide integrate sul lato della macchina consentono il fissaggio con fascette o altri mezzi. La fascetta flessibile e i ganci in dotazione nella parte posteriore della macchina permettono di appendere il flessibile di aspirazione o il cavo di rete. Per istruzioni, vedere la guida rapida.

Un accessorio di fissaggio per valigetta opzionale con sistema di fissaggio può essere installato nella parte superiore della macchina per fissare valigette portaoggetti a 2 o 4 punti. Scollegare la macchina dalla presa prima di installare l'accessorio di fissaggio per valigetta.



Non sollevare la macchina e l'accessorio di fissaggio per valigetta prima di aver verificato che la valigetta portaoggetti sia installata correttamente. Tener conto del peso e dell'equilibrio dell'apparecchio se si ripongono oggetti nella valigetta. Il peso max delle valigette portaoggetti è 30 kg.

### 4.5 Riciclaggio della macchina

Rendere inutilizzabile la macchina da rottamare.

1. Scollegare la macchina dall'alimentazione elettrica.
2. Tagliare il cavo di alimentazione.
3. Non gettare gli apparecchi elettrici fra i normali rifiuti urbani.



Come specificato nella direttiva europea 2012/19/UE sui rifiuti di apparecchiature elettriche ed elettroniche, i rifiuti elettrici devono essere raccolti separatamente e riciclati in modo ecologico.



## 5. Manutenzione

### 5.1 Assistenza e ispezione periodiche

L'assistenza e l'ispezione periodiche della macchina devono essere eseguite da personale adeguatamente qualificato nel rispetto delle leggi e delle norme rilevanti. In particolare, si raccomanda di eseguire spesso i test elettrici per verificare continuità del collegamento a massa, resistenza dell'isolamento e condizioni del cavo flessibile.

In caso di anomalia, la macchina DEVE essere ritirata dal servizio, controllata completamente e riparata da un tecnico di assistenza autorizzato. Almeno una volta all'anno, un tecnico Mirka o altro personale addestrato deve eseguire un'ispezione tecnica che comprenda filtri, tenuta dell'aria e meccanismi di controllo.

### 5.2 Manutenzione

Scollegare la spina dalla presa prima di eseguire la manutenzione. Prima di utilizzare la macchina, verificare che la frequenza e la tensione indicate sulla targhetta dati corrispondano alla tensione di rete.

La macchina è progettata per lavori pesanti continuativi. Il filtro di raccolta polvere deve essere rinnovato in base al numero di ore di esercizio. Mantenere pulita la macchina con un panno asciutto e una piccola quantità di lucidante spray.

Durante la manutenzione e la pulizia, movimentare la macchina in modo da non creare pericoli per il personale di manutenzione o altre persone. Nell'area di manutenzione:

- Utilizzare la ventilazione obbligatoria con filtraggio.
- Indossare indumenti protettivi.
- Pulire l'area di manutenzione in modo da evitare la diffusione nell'ambiente di sostanze pericolose.

Durante i lavori di manutenzione e riparazione, tutti i componenti contaminati che non possono essere puliti in modo soddisfacente devono essere:

- Imballati in sacchi ermetici.
- Smaltiti nel rispetto delle norme vigenti per il tipo di rifiuti in questione.

Per informazioni sull'assistenza post-vendita, contattare il rivenditore o il rappresentante di assistenza Mirka responsabile per il proprio Paese. Vedere a tergo di questo documento.

## 6. Ulteriori informazioni

### 6.1 Dichiarazione di conformità

Con la presente dichiariamo che la macchina descritta di seguito è conforme ai requisiti di sicurezza e salute di base applicabili delle direttive UE, sia nel design e nella struttura base che nella versione da noi distribuita. La validità della presente dichiarazione decade se la macchina viene modificata senza la nostra approvazione.			
<b>Prodotto:</b> Aspiratore Mirka® <b>Tipo:</b> 1230 L			
<b>Direttive UE applicabili:</b> Direttiva macchine 2006/42/UE, direttiva EMC 2014/30/UE, direttiva RoHS 2011/65/UE + 2015/863/UE			
<b>Norme applicate:</b> EN 60335-1:2012 + A11:2014, EN 60335-2-69:2012, EN 55014-1:2017, EN 55014-2:2015, EN 61000-3-2:2014, EN 61000-3-3:2013, EN 50581:2012			
Persona autorizzata a costituire il fascicolo tecnico:			
Jeppo, 15/04/2020 Luogo e data	<b>MIRKA</b> Azienda	 Stefan Sjöberg, CEO	

## 6.2 Specifiche

### Dati tecnici

Aspiratore Mirka® 1230 L		PC • UE	AFC • UE	PC • GB	AFC • CH/AU/NZ	PC • AU/NZ
Tensione possibile	V	220–240	220–240	220–240	220–240	220–240
Potenza P <sub>IEC</sub>	W	1.200	1.200	1.200	1.200	1.200
Carico collegato alla presa dell'apparecchio	W	2.400	2.400	1.750	1.100	1.100
Frequenza di rete	Hz	50/60	50/60	50/60	50/60	50/60
Fusibile	A	16	16	13	10	10
Grado di protezione (umidità, polveri)	A	IPX4	IPX4	IPX4	IPX4	IPX4
Classe di protezione (elettrica)	A	I	I	I	I	I
Portata d'aria max*	l/s	75	75	75	75	75
	m <sup>3</sup> /h	270	270	270	270	270
	CFM	159	159	159	159	159
Aspirazione max	kPa	25	25	25	25	25
	hPa	250	250	250	250	250
	in <sub>H<sub>2</sub>O</sub>	100	100	100	100	100
Livello di pressione acustica L <sub>PA</sub> (IEC 60335-2-69)	dB(A)	68 ± 2	68 ± 2	68 ± 2	68 ± 2	68 ± 2
Livello di rumorosità durante l'uso	dB(A)	60 ± 2	60 ± 2	60 ± 2	60 ± 2	60 ± 2
Vibrazioni ISO 5349 a <sub>h</sub>	m/s <sup>2</sup>	≤ 2,5	≤ 2,5	≤ 2,5	≤ 2,5	≤ 2,5
Peso	kg	14,5	14,5	14,5	14,5	14,5
	lb	31,9	31,9	31,9	31,9	31,9
Superficie del filtro	m <sup>2</sup>	0,5	0,5	0,5	0,5	0,5
Classe delle polveri		L	L	L	L	L

\* Misurato presso il contenitore

Specifiche e dettagli soggetti a modifiche senza preavviso. La gamma di modelli può variare in base al mercato.



当社は本書を予告なく変更する権利を有します。

## 各部の名称

- 1 ハンドル
- 2 付属品収納位置
- 3 タンクのクランプ
- 4 ホイール
- 5 タンク
- 6 吸引口接続部
- 7 スイッチ
- 8 速度調整
- 9 機器用コンセント
- 10 フィルター清掃ボタン(Push & Clean)
- 11 ホース用フック

## 簡易参照ガイド(図解)

簡易参照ガイド(図解)は、本機器を起動、操作、保管する際に役立ちます。このガイドは次の4つのセクションに分かれています。各セクションの図の上にはアルファベットが記載されています。各アルファベットの説明は以下の通りです。

### 使用開始前

ご使用になる前に取扱説明書をお読みください!

### 電気機器の接続

**E** 電動工具の接続

### コントロール/操作

- A** PC - フィルター清掃システム「Push & Clean」
- B** AFC - 自動フィルター清掃システム「Auto Filter Cleaning」
- C** コードとホースの保管
- D** ケース固定付属品

### メンテナンス

- F** フィルターバッグの交換
- G** フィルターの交換
- H** モーター冷却フィルターの清掃
- I** ガスケットとフロートの清掃

## 目次

### 1.安全上のご注意

- 1.1 本書で使用されている記号
- 1.2 使用方法
- 1.3 目的と用途
- 1.4 電気の接続
- 1.5 延長コード
- 1.6 保証
- 1.7 重要な警告事項

### 2.リスク

- 2.1 電気部品
- 2.2 危険な粉塵
- 2.3 予備部品および付属品
- 2.4 爆発性雰囲気や引火性雰囲気での使用

### 3.コントロール/操作

- 3.1 本機器の起動および操作
- 3.2 電動工具用コンセントの自動オン/オフ
- 3.3 PC - Push & Clean
- 3.4 AFC - Auto Filter Cleaning
- 3.5 静電気防止接続
- 3.6 モーター冷却フィルター
- 3.7 濡れている粉塵の吸引
- 3.8 乾燥している粉塵の吸引

### 4.本機器を使用後の注意事項

- 4.1 使用後の注意事項
- 4.2 本機器の移動に関する注意事項
- 4.3 保管に関する注意事項
- 4.4 付属品と工具の保管に関する注意事項
- 4.5 本機器のリサイクルに関する注意事項

### 5.メンテナンス

- 5.1 定期的な修理と点検
- 5.2 メンテナンス

### 6.追加情報

- 6.1 EU適合宣言書
- 6.2 仕様

# 1.安全上のご注意



本書には、簡易参照ガイドに加え、本機器に関連する安全上のご注意が記載されています。本機器を始めてご使用になる前に、本書をしっかりとお読みください。後で使用できるよう必ず本書を保管しておいてください。

## 追加サポート

本機器に関する詳細は、当社ウェブサイト ([www.mirka.com](http://www.mirka.com)) に掲載されています。ご不明点については、お住まいの国のMirkaサービス担当者までお問い合わせください。問い合わせ先は、本書裏面をご確認ください。

## 1.1 本書で使用されている記号



**危険**

重傷や回復不能なけがを負う、もしくは死亡に至る危険。



**警告**

重傷を負う、もしくは死亡に至る可能性がある危険。



**注意**

軽傷を負う、もしくは本機器が破損する可能性がある危険。

## 1.2 使用方法

必ず以下の事項を守って、本機器を使用してください。

- 適切な使用方法について指導を受け、本機器を操作する権限を有する方のみ本機器を使用してください。
- 管理下でない場合は、本機器を動作させないでください。
- 本機器は身体能力、感覚、または知力に障害を持っている方 (子供を含む) や、経験や知識が不足している方による使用を意図した製品ではありません。
- お子様の本機器で遊ばないよう、お子様から目を離さないでください。
- 危険な作業方法を使用しないでください。
- フィルターを取り付けずに本機器を使用しないでください。
- 以下に該当する場合、本機器の電源を切って、電源プラグを抜いてください。
  - お手入れや点検・修理を実施する場合
  - 部品を交換する場合
  - 本機器を交換する場合
  - 泡が生じた場合、液体が漏れている場合

操作説明書および本機器を使用する国で有効な拘束力のある事故防止規制に加え、安全な使用や適切な使用に関する認定された規制を順守してください。

作業を開始する前に、操作担当者は必ず次の点に関して研修を受け、内容を十分に理解してください。

- 本機器の使用方法。
- 吸引する物質に関連するリスク。
- 吸引した物質を安全に廃棄する方法。

## 1.3 目的と用途

本携帯型バキュームクリーナーは、以下の指示に従って適切にメンテナンス、使用される場合、効率的かつ安全に機能するように設計、開発され、厳密に試験されています。

本機器は、工場、建設現場、作業場など、工業現場での使用に適しています。

誤用による事故は、本機器の使用者によってのみ防止できます。安全上の注意事項をすべてお読みになり、内容に従ってください。

意図されていない使用はすべて不適切な使用とみなされます。メーカーは、不適切な使用の結果生じるいかなる損傷、損害の責任も負いません。不適切な使用によるリスクについては、使用者が単独で責任を負うものとします。適切な使用には、メーカーによって指定されている適切な操作、点検、修理も含まれます。

粉塵等級Lの機器は、以下に該当する機器です。

本機器は乾燥した非引火性の粉塵および液体、OEL（職業暴露限度）値  $> 1 \text{ mg/m}^3$  を示す危険な粉塵の吸引に適しています。



粉塵等級L (IEC 60335-2-69)。この等級の粉塵のOEL値は  $> 1 \text{ mg/m}^3$  です。粉塵等級Lを対象とした機器の場合、濾材は試験されています。最大透過率は1%で、廃棄について特別な要件はありません。

バキュームクリーナーについては、排気が室内に戻る場合、十分な換気回数Lを確保してください。使用前に本機器を使用する国の規制を確認し、順守してください。

## 1.4 電気の接続

- ・漏電遮断器経由で本機器を接続することが推奨されています。
- ・電気部品（コンセント、プラグ、カップリング）を準備し、保護等級を維持するため、延長コードを配線します。
- ・必ずコネクタとカップリングが防水型の電源コードおよび延長コードを使用してください。

## 1.5 延長コード

1. メーカー指定の延長コード、もしくは高品質な延長コードのみを使用してください。
2. 延長コードを使用する場合は、コードの最小断面を確認してください。

コードの長さ	断面 < 16 A	断面 < 25 A
≤ 20 m	1.5mm <sup>2</sup>	2.5mm <sup>2</sup>
20~50m	2.5mm <sup>2</sup>	4.0mm <sup>2</sup>

## 1.6 保証

本保証に関しては、当社の一般取引条件が適用されます。本機器への許可されていない変更、不適切なブラシの使用、意図されている目的以外の方法による本機器の使用が行われた場合、メーカーは、その結果生じる損傷、損害の責任から免除されます。

## 1.7 重要な警告事項



### 警告

- ・火災、感電、けがの危険を軽減するため、使用前に安全上のご注意および注意を促すラベルをすべて読み、内容に従ってください。本機器は、規定の清掃業務に使用する場合、安全にお使いいただける仕様となっています。電気部品や機械部品が破損した場合、本機器のさらなる破損や使用者様がけがを負うことを防ぐため、使用前に本機器または付属品、もしくはその両方を修理する必要があります。修理は必ず資格を有するサービスセンターかメーカーに依頼してください。
- ・電源コードが差し込まれた状態で本機器から離れないでください。使用していない場合や、メンテナンスを実施する前は、電源コードをコンセントから抜いてください。

- ・破損しているコードやプラグを使用しないでください。コードを抜く際は、コードではなく、プラグをつかんでください。濡れた手でプラグや本機器を扱わないでください。電源コードを抜く前に、すべての制御スイッチを切ってください。
- ・コードを引っ張ったり、コードを持って持ち運んだりしないでください。また、コードをハンドルとして使用したり、コードが挟まった状態でドアを閉めたり、先端や角が尖っている部分にコードを巻きつけたりしないでください。本機器がコードの上にある状態で本機器を動作させないでください。コードを加熱面に近づけないでください。
- ・髪の毛、ゆるんだ衣服、指、体の一部を開口部や可動部に近づけないでください。開口部に物を置かないでください。また開口部が塞がれている状態で使用しないでください。開口部は、ほこり、糸くず、髪の毛など空気の流れを妨げる可能性のある物がない状態に保ってください。
- ・気温が低い場合、屋外で使用しないでください。
- ・ガソリンなど引火性液体や可燃性液体の吸引に使用しないでください。また、そのような液体がある場所で使用しないでください。
- ・タバコ、マッチ、高温の灰など燃えているものや煙が出ているものを吸引しないでください。
- ・階段を掃除する時は、十分注意を払ってください。
- ・フィルターが取り付けられていない状態で使用しないでください。
- ・本機器が正常に動作していない場合、本機器が落下、破損した場合、本機器を屋外に放置した場合、本機器を水の中に落とした場合は、サービスセンターまたは販売代理店まで本機器を返却してください。
- ・本機器から泡が生じている場合や液体が漏れている場合は、直ちに電源を切ってください。
- ・本機器を送水ポンプとして使用することはできません。本機器は空気と水の混合物を吸引することを目的とした機器です。
- ・適切に接地された電源に本機器を接続してください。必ず正常に機能する保護接地線がコンセントと延長コードに付いていることを確認してください。
- ・本機器を使用する場所では十分に換気を行ってください。
- ・本機器を脚立や踏み台として使用しないでください。本機器が転倒し、破損する可能性があります。けがをする恐れがあります。
- ・本機器に装備されている機器用コンセントは、本書で規定されている目的のみ使用してください。
- ・本機器の屋外での使用は、臨時の場合のみに制限されています。

## 2. リスク

### 2.1 電気部品



#### 危険

本機器の上部には、電気が流れる部品が含まれています。電気が流れる部品に触れると、重傷または命に関わるけがを負う恐れがあります。絶対に本機器の上部に水をスプレーしないでください。

## 危険

欠陥のある電源に接続されたコードによる感電。欠陥のある電源に接続されたコードに触れると、重傷または命に関わるけがを負う恐れがあります。

- (コードを踏んだり、コードを引っ張ったり、コードを潰したりして) 電源コードを破損させないでください。
- 破損や劣化の兆候がないか電源コードを定期的に点検してください。
- 電源コードが破損している場合、交換する必要があります。危険を避けるため、交換は必ずMirkaの認定代理店または同等の資格を有する担当者が行うものとします。
- いかなる状況下においても、操作者の指や体の一部に電源コードを巻き付けしないでください。

## 2.2 危険な粉塵

### 警告

危険物/有害物質。危険物/有害物質を吸引すると、重傷または命に関わるけがを負う恐れがあります。絶対に本機器を使用して以下の物質を吸引しないでください。

- 高温の物質 (燃えているタバコ、高温の灰、など)
- 引火性液体、爆発性液体、腐食性液体 (ガソリン、溶媒、酸、アルカリ、など)
- 引火性粉塵、爆発性粉塵 (マグネシウム粉末、アルミニウム粉末、など)

## 2.3 予備部品および付属品

### 注意

#### 予備部品および付属品

純正品ではない予備部品、ブラシ、付属品を使用することにより、本機器の安全性や機能、もしくはその両方が損なわれます。

Mirka純正予備部品および付属品のみを使用してください。操作者の健康や安全、または本機器の機能、もしくはその両方に影響する可能性のある予備部品については、以下に記載されています。

説明	Mirkaのコード
フィルターエレメント	8999100411
フリース製フィルターバッグ(5袋)	8999100211
集塵バッグ(5袋)	8999110311
モーター冷却フィルター	8999110111
モーター冷却フィルターPET	8999110211
ケース固定付属品	8999110411
空気圧式ボックス (230V)	8999101011

## 2.4 爆発性雰囲気や引火性雰囲気での使用

### 注意

本機器は爆発性雰囲気や引火性雰囲気での使用や、揮発性液体または可燃性ガスや可燃性蒸気があるため爆発性雰囲気や引火性雰囲気が生じる可能性のある場所での使用には適していません。

### 3. 操作



注意

不適切な電源電圧による破損。不適切な電源電圧に接続することにより、本機器が破損する場合があります。  
 ・ 銘板に記載されている電圧とお使いの国の電源の電圧が一致していることを確認してください。

#### 3.1 本機器の起動および操作

電源スイッチがオフ(0の位置)になっていることを確認します。本機器に適切なフィルターが取り付けられていることを確認します。本機器の吸引口にしっかりとハマるまで吸引ホースを押し、吸引口に吸引ホースを接続します。粉塵発生工具と併用して集塵に使用する場合、適切なアダプタを使用して吸引ホースの端を接続してください。プラグを適切な電源コンセントに接続します。電源スイッチをIの位置に回し、モーターを起動させます。

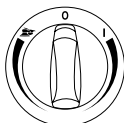

**Iの位置に回した場合:**バキュームクリーナーの電源が入ります。

時計回りに回して速度を調整します。

**0の位置に回した場合:**バキュームクリーナーの電源が切れます。

**サンダーのアイコンに合わせた場合:**自動オン/オフが有効になります。

**操作する場合 - 反時計回りに回して速度を調整します。**

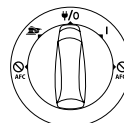

**Iの位置に回した場合:**バキュームクリーナーの電源が入ります。

**II/0の位置に回した場合:**バキュームクリーナーの電源が切れます。コンセントの無停電電源がオンになります。

**Iの位置に回した場合:**自動オン/オフ操作が有効になります。

**Iの位置に回し、AFCをオフにした場合:**Auto Filter Cleaningが無効に設定された状態でバキュームクリーナーの電源が入ります。

**サンダーのアイコンに合わせ、オフにした場合:**Auto Filter Cleaningが無効に設定された状態で自動オン/オフ操作が有効になります。

**速度調整操作は、別の回転ノブで行います。**

#### 3.2 電動工具用コンセントの自動オン/オフ



注意

##### 機器用コンセント

機器用コンセントは、補助電気機器向けに作られています。技術データを参照してください。

- ・ 本機器にプラグを接続する前に、必ず本機器と本機器に接続する機器のスイッチを切ってください。
- ・ 接続する機器の取扱説明書を読み、記載されている安全上の注意事項を守ってください。

本機器には、接地コンセントが内蔵されています。このコンセントには、外付けの電動工具を接続できます。コンセントには、過負荷から本機器を保護するための熱動遮断機(5A)が装備されています。電力消費量が過多になると、熱動遮断機が作動し、コンセントの電源が遮断されます。リセットボタンを押すと熱動遮断機をリセットできます。コンセントにはスイッチがII/0の位置に設定された場合(すなわち、本機器を延長コードとして使用する場合に)、常時電源をオンに保つ機能が内蔵されています。

の位置に設定すると、接続されている電動工具で本機器の電源オン/オフを切り替えられます。

ごみの発生源から直ちにごみが吸引されます。規制を順守するため、承認されている粉塵発生工具のみを接続してください。

接続されている電気機器の最大消費電力は、「仕様」のセクションに記載されています。

スイッチをの位置に回す前に、機器用コンセントに接続されている工具の電源が切れていることを確認してください。

#### 3.3 Push & Clean

「PC」機器には、半自動フィルター清掃システム「Push & Clean」が搭載されています。吸引性能が低下し始めると、フィルター清掃システムが作動します。フィルター清掃機能を定期的に使用することにより、吸引性能を維持できるだけでなく、フィルターを長くお使いいただけます。手順については、簡易参照ガイドを参照してください。

### 3.4 AFC – Auto Filter Cleaning

「AFC」機器には、自動フィルター清掃システム「Auto Filter Cleaning」が搭載されています。常に吸引性能を最大限に引き出すため、動作中、繰り返し清掃サイクルが自動的に実行されます。

吸引性能が低下した場合や、粉塵が極めて多い場所で使用する場合、以下の手順にしたがって、フィルターを手動で清掃することが推奨されます。

- 本機器の電源を切ります。
- ノズルまたは吸引ホースの開口部を手のひらで塞ぎます。
- スイッチを「I」の位置に回し、吸引ホースの開口部が塞がれた状態で約10秒間、全速力で本機器を動作させます。

この手順を行っても吸引力が弱い場合は、フィルターを取り外し、機械で清掃するか、フィルターを交換してください。濡れている粉塵の吸引など、特定の用途においては、Auto Filter Cleaningシステムをオフに設定することが推奨されています。詳細は、セクション3.1を確認してください。

### 3.5 静電気防止接続



注意

粉塵吸引中に発生する可能性のある静電気を放電するため、本機器には静電気防止システムが搭載されています。

静電気防止システムは、モーター上部の正面の部分に装備されており、タンクの吸引口接続部へのアース接続になります。正常に動作させるため、導電性または静電気防止の吸引ホースの使用が推奨されます。オプションの集塵バッグを取り付ける際は、静電気防止接続が維持されていることを確認してください。

### 3.6 モーター冷却フィルター

電子機器とモーターを保護するため、本機器にはモーター冷却フィルターが装備されています。モーター冷却フィルターは定期的に清掃してください。

周囲の空気中の細かな粉塵の密度が高いエリアでは、空気の流路やモーターに粉塵が侵入することを防ぐため、本機器にオプションのモーター冷却フィルターPETを取り付けることが推奨されています。お近くの販売代理店までお問い合わせください。



注意

モーター冷却フィルターに粉塵が詰まった場合は、モーターの過負荷保護スイッチが妨害されている場合があります。この症状が発生した場合、本機器の電源を切り、モーター冷却フィルターを掃除し、約5分間本機器を冷ましてください。

### 3.7 濡れている粉塵の吸引



注意

本機器には、水位制限システムが装備されています。最高水位に達すると、このシステムによって本機器はシャットダウンされます。この症状が発生した場合は、本機器の電源を切ってください。本機器をコンセントから抜き、タンクを空にしてください。水位制限システムとフィルターが取り付けられていない状態で液体を吸引しないでください。

#### 液体の吸引

- 引火性液体を吸引しないでください。
- 液体を吸引する前に、必ずフィルターバッグ/集塵バッグを取り外し、水位制限が正常に動作することを確認してください。
- 泡が発生した場合は、直ちに動作を停止し、タンクを空にしてください。
- 水位制限装置を定期的に掃除し、破損の兆候がないか点検してください。

タンクを空にする前に、本機器のプラグを抜いてください。ホースを引いて吸引口からホースを取り外します。クランプを外側に引き、タンクのクランプを外し、モーターの上部の固定を解除します。モーターの上部を持ち上げ、タンクから外します。液体を吸引後は必ずタンクを空にし、タンクと水位制限システムを清掃してください。

タンクを逆さにするか斜めに傾けてタンクを空にして、床ドレンや類似の排水場所に液体を流します。モーターの上部をタンクに取り付けます。タンクのクランプを使用してモーターの上部を固定します。急な動作により、水位制限装置が誤って動作する場合があります。誤作動した場合は、本機器の電源を切り、3秒待ってから、装置をリセットしてください。その後、本機器の操作を続けてください。

### 3.8 乾燥している粉塵の吸引



#### 注意

環境的に危険な物質の吸引。吸引した物質が環境に害を及ぼす可能性があります。

- 法規制に従ってゴミを廃棄してください。

乾燥している粉塵の吸引後、タンクを空にする前に本機器のプラグを抜いてください。クランプを外側に引き、タンクのクランプを外し、モーターの上部の固定を解除します。モーターの上部を持ち上げ、タンクから外します。

**フィルター:** フィルターを確認します。フィルターを清掃する場合は、フィルターを振ってごみを落とすか、ブラシを使用するか、洗浄してください。フィルターが乾くまで待ってから、粉塵の吸引を再開してください。

**集塵バッグ:** 充填ファクタを確保するためバッグを点検します。必要に応じて集塵バッグを交換します。使用済みのバッグを取り外します。ゴム膜付きの段ボール製の部分をバキューム吸引口に通して、新しいバッグを取り付けます。ゴム膜がバキューム吸引口の隆起部に通っていることを確認してください。

**空にした後の注意事項:** タンクのモーターの上部を閉じ、タンクのクランプを使用してモーターの上部を固定します。本機器にフィルターが取り付けられていない状態で、乾燥している物質を絶対に吸引しないでください。本機器の吸引効率は、フィルターと集塵バッグの大きさと品質によって異なります。このため、必ず純正のフィルターと集塵バッグのみを使用してください。

## 4. 本機器を使用後の注意事項

### 4.1 使用後の注意事項

本機器を使用しない場合は、コンセントから本機器のプラグを抜いてください。本機器側からコードを巻いてください。電源コードは、タンクのモーターの上部の周りに巻き付けることができます。もしくは、付属のフックや他の留め具にかけることもできます。

### 4.2 本機器の移動に関する注意事項

- 本機器を動かす前に、タンクのクランプをすべて閉じてください。
- タンクに液体が入っている場合は、本機器を傾けないでください。
- 本機器を持ち上げる際にクレーン用フックを使用しないでください。
- 台車のハンドルで本機器を持ち上げないでください。

### 4.3 保管に関する注意事項



#### 注意

本機器は、雨や霜から保護された乾燥した場所に保管してください。本機器を屋外に保管することはできません。

### 4.4 付属品と工具の保管に関する注意事項

付属品や工具の移動や保管を容易にするため、本機器の側面に内蔵レールが搭載されています。これにより、ストラップやその他の方法で固定することが可能となります。本機器の背面には柔軟なストラップとフックが装備されているため、吸引ホースや電源ケーブルをぶら下げることができます。手順については、簡易参照ガイドを参照してください。

2点または4点の保管ケースを固定するため、本機器の上部にはアタッチメントシステム付きのケース固定付属品（オプション）を取り付けることができます。ケース固定付属品を取り付ける前に、コンセントからプラグを抜いてください。





注意

保管ケースが安全に取り付けられていることを確認せずに、本機器とケース固定付属品を持ち上げないでください。保管する際は、本機器の重量とバランスに注意してください。保管ケースの最大重量は30kgです。

## 4.5 本機器のリサイクルに関する注意事項

老朽化した機器を使用できない状態にします。

1. 本工具の電源コードを抜きます。
2. 電源コードを切断します。
3. ご家庭の廃棄物と一緒に電気機器を廃棄しないでください。



電気・電子機器廃棄物に関する欧州指令2012/19/EUで規定されている通り、使用済みの電気機器は分別回収され、環境に配慮した方法でリサイクルされなければなりません。

## 5. メンテナンス

### 5.1 定期的な修理と点検

お使いの機器の定期的な修理と点検は、適切な資格を有する担当者が、関連する法律および規制にしたがって実施する必要があります。特に、アース導通試験、絶縁抵抗試験、柔軟なコードの状態を確認する試験は、頻繁に実施する必要があります。

欠陥が見つかった場合は必ず機器の使用を停止し、認定サービス技術者に徹底した点検と修理を依頼してください。最低一年に一回、必ずMirkaの技術者または指導を受けた担当者により、フィルター、気密性、制御メカニズムを含む技術点検を実施してください。

### 5.2 メンテナンス

メンテナンスを実施する前にコンセントからプラグを抜いてください。本機器を使用する前に、銘板に記載されている周波数と電圧が電源と一致していることを確認してください。

本機器は長時間の重作業を想定した設計となっています。使用時間に応じて、必ず粉塵フィルターを交換してください。本機器は乾いた布と少量の艶出しスプレーを使用してお手入れしてください。

メンテナンスおよび清掃中、メンテナンス担当者や他の人に対して危険がない方法で本機器を扱ってください。メンテナンスを行う場合、必ず以下の事項を守ってください。

- フィルター付きの強制換気を使用すること。
- 防護服を着用すること。
- 有害物質が周囲の環境に侵入しないようにメンテナンスを実施する場所を清掃すること。

メンテナンスおよび修理作業中、汚染された部品を十分に清掃できない場合は、以下の指示に従ってください。

- しっかりと密閉されたバッグに入れます。
- 汚染された物質の廃棄に関する有効な規制に従って適切な方法で廃棄してください。

アフターサービスに関する詳細は、お近くの代理店またはお住まいの国のMirkaサービス担当者までお問い合わせください。問い合わせ先は、本書裏面をご確認ください。

## 6.追加情報

### 6.1 適合宣言書

<p>当社は、以下に記載されている機器の基本的な設計と構造、および同社が流通する当該機器のバージョンが、関連するEU指令の基本的な安全および健康に関する要件に準拠していることをここに宣言します。当社からの事前の承認なく機器に変更が加えられた場合、この宣言は無効となります。</p>			
<p><b>製品:</b> Mirka®バキュームクリーナー <b>種類:</b> 1230 L</p>			
<p><b>関連するEU指令:</b> 機械指令 2006/42/EU、EMC指令 2014/30/EU、RoHS指令 2011/65/EU + 2015/863/EU</p>			
<p><b>適用される基準:</b> EN 60335-1:2012 + A11:2014、EN 60335-2-69:2012、EN 55014-1:2017、EN 55014-2:2015、EN 61000-3-2:2014、EN 61000-3-3:2013、EN 50581:2012</p>			
<p>認定文書作成担当者:</p>			
<p>Jeppo 2020年4月15日 発行場所/日付</p>	 会社名	 Stefan Sjöberg, CEO	

### 6.2 仕様

#### 技術的データ

Mirka®バキュームクリーナー1230 L		PC機器 ヨーロッパ	AFC機器 ヨーロッパ	PC機器 イギリス	AFC機器 中国/オーストラリア/ ニュージーランド	PC機器 オーストラリア/ ニュージーランド
可能電圧	V	220-240	220-240	220-240	220-240	220-240
電源 P <sub>IEC</sub>	W	1200	1200	1200	1200	1200
機器用コンセントの接続負荷	W	2400	2400	1750	1100	1100
電源周波数	Hz	50/60	50/60	50/60	50/60	50/60
ヒューズ	A	16	16	13	10	10
保護等級 (湿気、粉塵)	A	IPX4	IPX4	IPX4	IPX4	IPX4
保護等級 (電気)	A	I	I	I	I	I
最大エアフロー*	l/s	75	75	75	75	75
	m <sup>3</sup> /h	270	270	270	270	270
最大バキューム	CFM	159	159	159	159	159
	kPa	25	25	25	25	25
	hPa	250	250	250	250	250
	in <sub>H2O</sub>	100	100	100	100	100
音圧レベル (L <sub>PA</sub> ) (IEC 60335-2-69)	dB(A)	68 ± 2	68 ± 2	68 ± 2	68 ± 2	68 ± 2
動作中の騒音レベル	dB(A)	60 ± 2	60 ± 2	60 ± 2	60 ± 2	60 ± 2
振動 ISO 5349 a <sub>h</sub>	m/s <sup>2</sup>	≤ 2,5	≤ 2,5	≤ 2,5	≤ 2,5	≤ 2,5
重量	kg	14.5	14.5	14.5	14.5	14.5
	ポンド	31.9	31.9	31.9	31.9	31.9
フィルター表面積	m <sup>2</sup>	0.5	0.5	0.5	0.5	0.5
粉塵等級		L	L	L	L	L

\*タンク内で測定

仕様および詳細は予告なく変更となる場合があります。市場によって利用できるモデルは異なる場合があります。

당사는 예고 없이 이 설명서를 변경할 수 있는 권리가 있습니다.

## 작동 부품

- 1 핸들
- 2 액세서리 위치
- 3 컨테이너 클램프
- 4 휠
- 5 컨테이너
- 6 흡입구 피팅
- 7 스위치
- 8 속도 제어 장치
- 9 기기 소켓
- 10 필터 청소 버튼(푸시앤클린(Push & Clean))
- 11 호스 후크

## 도해식 빠른 참조 가이드

도해식 빠른 참조 가이드는 장치를 시동, 작동 및 보관할 때 도움이 되도록 마련된 것입니다. 이 가이드는 기호로 구분 표시된 다음 네 부분으로 나누어져 있습니다.

### 시동 전

사용하기 전에 작동 지침을 꼭 읽으십시오!

### 제어/작동

- A PC - 푸시앤클린(Push & Clean) 필터 청소 시스템
- B AFC - 자동 필터 청소(Auto Filter Cleaning) 시스템
- C 케이בל 및 호스 보관
- D 케이스 고정 액세서리

### 전동 기기 연결

- E 전동 공구 개조

### 유지관리

- F 필터 봉지 교체
- G 필터 교체
- H 모터 냉각 필터 청소
- I 개스킷과 플로트 청소

## 목차

### 1. 안전 지침

- 1.1 지침 표시에 사용되는 기호
- 1.2 사용 지침
- 1.3 목적 및 용도
- 1.4 전기 연결
- 1.5 연장 리드선
- 1.6 제품 보증
- 1.7 중요한 경고 사항

### 2. 위험 요소

- 2.1 전기 부품
- 2.2 유해 분진
- 2.3 예비 부품 및 액세서리
- 2.4 폭발성 또는 인화성 공기 내

### 3. 제어/작동

- 3.1 장비 시동 및 작동
- 3.2 전동 공구용 자동-ON/OFF 소켓 콘센트
- 3.3 PC - 푸시앤클린(Push & Clean)
- 3.4 AFC - 자동 필터 청소(Auto Filter Cleaning)
- 3.5 정전기 방지 연결
- 3.6 모터 냉각 필터
- 3.7 습식 흡입
- 3.8 건식 흡입

### 4. 장비 사용 후

- 4.1 사용 후
- 4.2 이동
- 4.3 보관
- 4.4 액세서리 및 공구 보관
- 4.5 장비 재활용

### 5. 유지관리

- 5.1 정기적인 정비 및 점검
- 5.2 유지관리

### 6. 추가 정보

- 6.1 EU 적합성 선언
- 6.2 사양

# 1. 안전 지침



이 문서에는 빠른 참조 가이드와 함께 기기 관련 안전 정보가 들어 있습니다. 장비를 처음 시동하기 전에, 이 사용 설명서를 잘 읽어 보아야 합니다. 나중에 참조할 수 있도록 안전 지침을 보관해 두십시오.

## 추가 지원

이 기기에 대한 추가 정보는 당사 웹 사이트인 [www.mirka.com](http://www.mirka.com)에서 찾을 수 있습니다. 추가 질의 사항이 있으면, 해당 국가를 담당하는 Mirka 서비스 담당자에게 문의하십시오. 이 문서의 뒷면을 참조하십시오.

## 1.1 지침 표시에 사용되는 기호



위험

중상 또는 회복 불가능한 부상 또는 심지어 사망으로 직접 이어지는 위험을 나타냅니다.



경고

중상 또는 심지어 사망으로 직접 이어질 수 있는 위험을 나타냅니다.



주의

경상 및 가벼운 피해로 이어질 수 있는 위험을 나타냅니다.

## 1.2 사용 지침

이 기기는...

- 올바른 사용법에 대한 교육을 받고 기기 작동 업무를 명확하게 부여 받은 사람만 사용해야 합니다.
- 감독 하에서만 작동해야 합니다.
- 이 기기는 신체적, 감각적 및 정신 기능이 떨어지는 사람들(아동 포함)이나 경험과 지식이 부족한 사람이 사용하도록 마련된 것이 아닙니다.
- 어린이가 이 기기로 장난을 치지 못하도록 감독해야 합니다.
- 안전하지 않은 작업 방식은 사용하지 마십시오.
- 이 기기는 절대로 플러그 없이 사용하지 마십시오.
- 다음 상황에서는 기기의 스위치를 끄고 전원 플러그 연결을 차단하십시오.
  - 청소 및 정비 전
  - 부품 교체 전
  - 기기를 교체하기 전
  - 거품이 나거나 액체가 생기는 경우

작동 지침 및 사용하는 국가에서 유효한 구속력이 있는 사고 예방 법규 외에도, 인정 받는 법규를 준수하여 안전하고 올바르게 사용하십시오.

작업을 시작하기 전에, 작동 담당자는 다음에 대해 알고 있고 교육을 받아야 합니다.

- 장비 사용.
- 흡입할 물질과 관련된 위험.
- 흡입 물질의 안전한 폐기.

## 1.3 목적 및 용도

이 이동식 집진기는 다음 지침에 따라 적절하게 유지관리 및 사용하는 경우 효율적이면서도 안전하게 작동하도록 설계 및 개발되었으며, 엄격한 시험을 거쳤습니다.

이 장비는 플랜트, 건축 현장, 작업장 등에서 산업용으로 사용하는데 적합합니다. 잘못된 사용으로 인한 사고는 장비를 사용하는 사람만 예방할 수 있습니다.

모든 안전 지침을 읽고 따르십시오.

그 외의 용도는 부적절한 사용으로 간주됩니다. 제조사는 그런 사용으로 인해 발생하는 손상에 대해 어떠한 책임도 인정하지 않습니다. 그런 사용에 대한 위험은 전적으로 사용자가 부담합니다. 올바른 사용에는 제조사에서 지정한 올바른 작동, 정비 및 수리도 포함됩니다.

**분진 등급 L** 장비에 적용되는 지침:

이 기기는 건조하고 인화성이 없는 분진과 액체, 즉 OEL (Occupational Exposure Limit, 작업 노출 한도) 값이 1 mg/m<sup>3</sup>을 초과하는 유해한 분진을 흡입하는 데 적합합니다.



분진 등급 L (IEC 60335-2-69). 이 등급의 분진은 OEL 값이 1 mg/m<sup>3</sup>을 초과합니다. 분진 등급 L용으로 제작된 장비에 맞추어 필터 소재를 시험하였습니다. 최대 투과율은 1%이며 폐기에 대한 특별한 규정은 없습니다.

집진기의 경우, 배기 가스가 실내로 돌아올 경우 적정공기 교환율 L을 보장합니다. 사용하기 전에 국가 법규를 준수하십시오.

## 1.4 전기 연결

- 장비를 누전 차단기를 통해 연결하는 것이 좋습니다.
- 보호 등급이 유지되도록 전기 부품(소켓, 플러그 및 커플링)을 배치하고 연장 리드선을 배선하십시오.
- 전원 코드와 연장 리드선의 커넥터 및 커플링은 방수가 되어야 합니다.

## 1.5 연장 리드선

1. 제조사에서 지정한 등급의 연장 리드선 또는 그보다 품질이 더 뛰어난 연장 리드선만 사용하십시오.
2. 연장 리드선을 사용할 때, 케이블의 최소 횡단면을 확인하십시오.

케이블 길이	횡단면 < 16 A	횡단면 < 25 A
≤ 20 m	1.5 mm <sup>2</sup>	2.5 mm <sup>2</sup>
20-50 m	2.5 mm <sup>2</sup>	4.0 mm <sup>2</sup>

## 1.6 제품 보증

제품 보증의 경우 당사의 일반적인 업무 규정이 적용됩니다. 기기를 무단으로 개조하거나 잘못된 브러시를 사용하거나 원래의 용도 이외의 방식으로 기기를 사용하여 발생하는 피해에 대해 제조사는 어떠한 책임도 지지 않습니다.

## 1.7 중요한 경고 사항



**경고**

- 화재, 감전 또는 부상 발생 위험을 줄이기 위하여, 사용하기 전에 모든 안전 지침 및 주의 표시를 읽고 따르십시오. 이 장비는 지정된 청소 기능을 위해 사용할 때 안전하도록 설계되었습니다. 전기 부품이나 기계 부품이 손상되는 경우, 자격을 갖춘 서비스 센터나 제조사에서 장비 및/또는 액세서리를 수리한 후 사용하여 장비가 추가로 손상되거나 사용자가 신체적으로 다치는 일을 피하십시오.
- 장비를 전원에 연결한 상태에서는 장비 결을 떠나지 마십시오. 사용하지 않을 때, 그리고 유지관리 작업을 하기 전에 소켓에서 플러그를 빼십시오.
- 손상된 코드나 플러그는 사용하지 마십시오. 플러그를 빼려면, 코드가 아니라 플러그를 잡으십시오. 젖은 손으로 플러그나 장비를 다루지 마십시오. 플러그를 빼기 전에 모든 제어 장치를 끄십시오.

- 코드를 당기거나 끌지 말고, 코드를 손잡이처럼 사용하지 마십시오. 코드가 깔려 있는 상태에서 문을 닫거나 가장자리나 모서리가 날카로운 부위에서 코드를 당기지 마십시오. 장비가 코드 위로 지나가게 하지 마십시오. 열이 발생하는 표면에 근처에 코드를 두지 마십시오.
- 구멍이 뚫린 곳이나 움직이는 부품 근처에 머리칼, 헐거운 옷, 손가락 및 인체 부위가 놓이지 않게 하십시오. 뚫려있는 구멍 속으로 물체를 집어 넣거나 구멍이 막힌 상태로 장비를 사용하지 마십시오. 뚫려 있는 구멍에 먼지, 보푸라기, 머리칼, 그리고 공기 흐름을 악화시킬 수 있는 그 외의 어떤 것도 생기지 않게 하십시오.
- 온도가 낮을 때는 외부에서 사용하지 마십시오.
- 휘발유와 같은 인화성 액체나 가연성 액체를 흡입하는 데 사용하거나 그런 것이 존재할 수 있는 영역에서 사용하지 마십시오.
- 타고 있거나 연기가 나는 것(예: 담배, 성냥 또는 뜨거운 재)은 흡입하지 마십시오.
- 계단에서 청소할 때 특히 주의하십시오.
- 필터를 장착하지 않은 상태에서는 사용하지 마십시오.
- 장비가 올바르게 작동하지 않거나 장비를 떨어뜨린 경우, 또는 장비가 손상되었거나 장비를 실외에 두었거나 물속에 빠뜨린 경우, 서비스 센터나 딜러에게 장비를 반환하십시오.
- 장비에서 거품이나 액체가 새어 나오는 경우, 즉시 스위치를 끄십시오.
- 장비를 물 펌프로 사용해서는 안 됩니다. 이 장비는 공기와 물이 혼합된 물질을 진공 흡입하도록 마련된 것입니다.
- 장비를 적절하게 접지된 주전원에 연결하십시오. 소켓 콘센트와 연장 케이블에는 작동이 되는 보호 도체가 있어야 합니다.
- 작업장은 환기가 잘 되어야 합니다.
- 장비를 사다리 또는 발판 사다리로 사용하지 마십시오. 장비가 뒤집혀 손상될 수 있습니다. 부상 위험.
- 장비의 소켓 콘센트는 지침에 명시된 용도로만 사용하십시오.
- 옥외에서는 이 기기를 가끔씩만 사용해야 합니다.

## 2. 위험 요소

### 2.1 전기 부품



#### 위험

장비의 윗부분에는 전기가 통하는 부품이 들어 있습니다. 전기가 통하는 부품에 닿으면 심하게 다칠 수 있으며, 치명적인 부상도 당할 수 있습니다. 장비의 윗부분에는 절대로 물을 뿌리지 마십시오.



#### 위험

문제가 있는 전원 연결 리드선을 사용하면 감전될 수 있습니다. 문제가 있는 전원 연결 리드선을 건드리면 심하게 다칠 수 있으며, 치명적인 부상도 당할 수 있습니다.

- (리드선 위로 장비가 지나가거나 리드선을 당기거나 밀어 넣어) 주전원 리드선이 손상되지 않게 하십시오.
- 전원선이 손상되거나 노화 증상이 나타나는지 정기적으로 점검하십시오.
- 전기 케이블이 손상되면, Mirka 지정 대리점 또는 그와 비슷한 자격을 갖춘 사람에게 교체하게 하여 위험을 피해야 합니다.

- 어떤 상황에서도, 작업자의 손가락이나 신체 부위가 전원 공급 코드에 감기게 해서는 안 됩니다.

## 2.2 유해 분진



### 경고

유해 물질입니다. 유해 물질을 진공 흡입하면 심하게 다칠 수 있으면 치명적인 부상도 당할 수 있습니다. 장비로 다음 물질을 흡입해서는 안 됩니다.

- 뜨거운 물질(타고 있는 담배, 뜨거운 재, 등등.)
- 인화성, 폭발성, 부식성 등이 있는 액체(예: 석유, 솔벤트, 산성 물질, 알칼리성 물질, 등등)
- 인화성, 폭발성 등이 있는 분진(예: 마그네슘이나 알루미늄 분진 등등)

## 2.3 예비 부품 및 액세서리



### 주의

#### 예비 부품 및 액세서리

정품이 아닌 예비 부품, 브러시 및 액세서리를 사용하면 기기의 안전성 및/또는 기능이 손상될 수 있습니다. Mirka의 정품 예비 부품 및 액세서리만 사용하십시오. 작업자의 건강과 안전성 및/또는 기기의 기능에 영향을 미칠 수 있는 예비 부품은 아래에 명시되어 있습니다.

설명	Mirka 코드
필터 부품	8999100411
양모 필터 봉지 (5개)	8999100211
폐기용 봉지 (5개)	8999110311
모터 냉각 필터	8999110111
모터 냉각 필터 PET	8999110211
케이스 고정 액세서리	8999110411
공압 박스 230 V	8999101011

## 2.4 폭발성 또는 인화성 공기 내



### 주의

이 장비는 폭발성이나 인화성이 있는 공기 중에서 사용하거나 휘발성이나 가연성 기체나 증기가 존재하여 그런 공기가 생성될 가능성이 있는 곳에서 사용하기에는 적합하지 않습니다.

## 3. 제어/작동



### 주의

적합하지 않은 메인 전압으로 인해 손상될 수 있습니다. 이 기기는 부적합한 메인 전압에 연결하면 손상될 수 있습니다.

- 제품 명판에 표시된 전압이 현지 메인 전원 공급 장치의 전압과 일치하지 확인하십시오.

### 3.1 장비 시동 및 작동

전기 스위치가 꺼진 상태(위치 0)인지 확인합니다. 적합한 필터가 장비에 설치되어 있는지 확인합니다. 그 다음에 흡입 호스를 흡입구에 단단히 끼워질 때까지 앞으로 눌러서 장비의 흡입구에 연결합니다. 분진이 발생하는 공구와 함께 장비를 집진용으로 사용하는 경우, 적절한 어댑터를 사용하여 흡입 호스의 끝을 연결합니다. 플러그를 적합한 전기 콘센트에 연결합니다. 모터를 시동하려면 전기 스위치를 위치 1로 설정합니다.

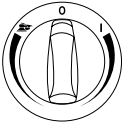

- I로 돌림:** 집진기가 활성화됩니다.  
 속도 조절을 하려면 시계 방향으로 돌립니다.  
**O로 돌림:** 집진기가 멈춥니다.  
**연마기로 돌림:** 자동-ON/OFF 기능이 활성화됩니다.  
**작동** - 속도를 조절하려면 시계 반대 방향으로 돌립니다.

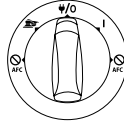

- I로 돌림:** 집진기가 활성화됩니다.  
**W/O로 돌림:** 집진기가 멈춥니다. 소켓에 상시 전력이 공급됩니다.  
**I로 돌림:** 자동-ON/OFF 동작이 활성화됩니다. **I + AFC OFF로 돌림:** 자동 필터 청소 기능이 활성화되지 않은 상태로 집진기가 활성화됩니다. **연마기 + OFF로 돌림:** 자동 필터 청소 기능이 활성화되지 않은 상태로 자동-ON/OFF 동작이 활성화됩니다.  
**속도 조절 작동**(각 로터리 노브).

### 3.2 전동 공구용 자동-On/Off 소켓 콘센트



주의

#### 기기 소켓

기기 소켓은 전기 보조 장비용으로 설계되었습니다. 참조 자료는 기술 데이터를 참조하십시오.

- 기기의 플러그를 꽂기 전에, 항상 장비 및 연결해야 할 기기의 스위치를 끄십시오.
- 기기 연결을 위한 작동 지침을 읽고 지침에 포함된 안전 관련 참고 사항을 준수하십시오.

이 장비에는 접지된 기기 소켓이 장착되어 있습니다. 외부의 전동 공구를 이곳에 연결할 수 있습니다. 소켓에는 5A 온도 (과전류) 회로 차단기가 장착되어 있어 과부하로부터 장비를 보호합니다. 전력 소비가 너무 과도해지면 온도 (과전류) 회로 차단기가 작동하여 콘센트의 전력을 차단합니다. 노브를 누르면 온도 (과전류) 회로 차단기의 작동이 다시 정지합니다. 스위치가 W/O 위치로 설정되어 있으면 소켓에 상시 전력이 공급됩니다. 즉, 장비를 연장 코드로 사용할 수 있습니다.

위치 에서는, 연결된 전동 공구에서 장비 스위치를 켜고 끌 수 있습니다. 이물질은 분진이 발생하는 곳에서 즉시 흡입됩니다. 법규를 준수하려면, 승인된 분진 발생 공구만 연결해야 합니다. 연결된 전기 기기의 최대 전력 소모량은 “사양” 항목에 명시되어 있습니다.

스위치를 위치 로 돌리기 전에, 기기 소켓에 연결된 공구의 스위치를 끈 상태인지 확인하십시오.

### 3.3 푸시앤클린(Push & Clean)

“PC” 장비에는 반자동 필터 청소 시스템, 즉 푸시앤클린(Push & Clean)이 장착되어 있습니다. 흡입 성능이 약해지기 시작하면 필터 청소 시스템이 작동되어야 합니다. 필터 청소 기능을 정기적으로 사용하면 흡입 성능이 유지되며 필터 수명이 길어집니다. 지침은 빠른 참조 가이드를 참조하십시오.

### 3.4 AFC – 자동 필터 청소(Auto Filter Cleaning)

“AFC” 장비에는 자동 필터 청소 시스템, 즉 AFC (Auto Filter Cleaning)가 장착되어 있습니다. 작동 중에 청소 주기를 자동으로 자주 실행하여 흡입 성능을 항상 최상으로 유지합니다.

흡입 성능이 감소하거나 분진이 매우 많이 발생하는 작업의 경우, 다음과 같이 수동 필터 청소를 실행하는 것이 좋습니다.

- 장비를 끕니다.
- 손바닥으로 노즐이나 흡입 호스 구멍을 막습니다.
- 스위치를 위치 “I”로 돌려 흡입 호스 구멍이 막힌 상태에서 장비가 최대 10초 동안 최대 속도로 작동하게 합니다.

흡입력이 여전히 약하면 필터를 꺼내 기계식으로 청소하거나 필터를 교체합니다. 습식 흡입과 같은 특정한 작업의 경우, 자동 필터 청소(Auto Filter Cleaning) 시스템을 끄는 것이 좋습니다. 자세한 내용은 3.1장을 참조하십시오.



### 3.5 정전기 방지 연결



이 장비에는 정전기 방지 시스템이 장착되어 있어서 분진 흡입 중에 나타날 수 있는 정전기가 전부 방출됩니다. 정전기 방지 시스템은 모터 상단의 전면부에 있으며, 컨테이너의 흡입 피팅에 접지 연결이 됩니다. 올바르게 작동하려면, 전기 전도성 또는 정전기 방지성 흡입 호스를 사용하는 것이 좋습니다. 옵션으로 제공되는 폐기용 봉지를 삽입할 때 정전기 방지 연결이 유지되는지 확인하십시오.

### 3.6 모터 냉각 필터

전자 장치 및 모터를 보호하기 위하여, 이 장비에는 모터 냉각 필터가 장착되어 있습니다. 모터 냉각 필터를 정기적으로 청소하십시오.

주변 공기 중의 미세 분진 농도가 높은 영역의 경우, 장비에 모터 냉각 필터 PET(옵션)를 장착하여 분진이공기 채널 및 모터 내부에 앉지 않게 하는 것이 바람직합니다. 현지 영업 담당 사원에게 연락하십시오.



모터 냉각 필터가 분진으로 막히면 모터 내부의 과부하 보호 스위치가 작동할 수 있습니다. 그렇게 되는 경우, 장비 스위치를 끄고 모터 냉각 필터를 청소한 다음 장비를 약 5분 동안 냉각시킵니다.

### 3.7 습식 흡입



장비에는 수위 제한 시스템이 장착되어 있어서 최대 액체 레벨에 도달하면 장비가 작동을 멈춥니다. 그렇게 되는 경우, 장비 스위치를 끄십시오. 소켓에서 장비 연결을 차단하고 컨테이너의 내용물을 비우십시오. 수위 제한 시스템과 필터가 배치되지 않은 상태에서는 절대로 액체를 흡입하지 마십시오.

#### 액체 흡입

- 인화성 액체는 흡입하지 마십시오.
- 액체를 흡입하기 전에, 항상 필터 봉지/폐기 봉지를 분리하고 수위 제한 장치가 올바르게 작동하는지 확인하십시오.
- 거품이 나타나면, 즉시 작업을 중단하고 컨테이너의 내용물을 비우십시오.
- 수위 제한 장치를 정기적으로 청소하고 손상 징후가 있는지 점검하십시오.

컨테이너의 내용물을 비우기 전에, 장비 플러그를 뽑으십시오. 호스를 밖으로 당겨서 흡입구에서 호스 연결을 차단하십시오. 컨테이너 클램프를 바깥쪽으로 당겨서 모터 상단이 풀리게 하여 컨테이너 클램프를 풀어 놓습니다. 모터 상단을 컨테이너에서 들어 올려 분리합니다. 액체를 흡입한 후 항상 컨테이너 및 수위 제한 시스템의 내용물을 비우고 청소합니다.

컨테이너를 뒤쪽이나 옆으로 기울이고 플로우 드레인 또는 그와 비슷한 곳에 액체를 부어 내용물을 비웁니다. 모터 상단을 컨테이너에 다시 끼워 장착합니다. 컨테이너 클램프로 모터 상단을 고정합니다. 갑자기 움직이면 수위 제한 장치가 우발적으로 작동할 수 있습니다. 그렇게 되는 경우, 장비를 끄고 3초 동안 기다려 장치를 리셋합니다. 그 후 장비를 계속 작동합니다.

### 3.8 건식 흡입



환경 유해 물질의 흡입. 흡입된 물질이 환경에 위험할 수 있습니다.  
• 법규에 따라 이물질질을 처리하십시오.

건식 흡입 후 내용물을 비우기 전에 장비 플러그를 빼십시오. 컨테이너 클램프를 바깥쪽으로 당겨서 모터 상단이 풀리게 하여 컨테이너 클램프를 풀어 놓습니다. 모터 상단을 컨테이너에서 들어 올려 분리합니다.

**필터:** 필터를 점검하십시오. 필터를 청소하기 위하여, 필터를 흔들거나 솔질하거나 세척할 수 있습니다. 분진 흡입을 다시 시작하기 전에 필터가 마를 때까지 기다리십시오.

**분진 봉지:** 봉지를 점검하여 충전율을 확인하십시오. 필요한 경우 분진 봉지를 교체하십시오. 사용한 봉지를 분리하십시오. 카드보드 조각을 고무 멤브레인과 함께 진공 흡입구를 통과하게 하여 새 봉지를 장착합니다. 고무 멤브레인이 진공 흡입구의 올라간 부분을 통과하는지 확인하십시오.

**내용물을 비운 후:** 컨테이너에서 모터 상단을 닫고 컨테이너 클램프로 모터 상단을 고정합니다. 장비에 필터가 장착되지 않은 상태에서는 절대로 건식 흡입을 하지 마십시오. 장비의 흡입 효율성은 필터 및 분진 봉지의 크기와 품질에 따라 다릅니다. 따라서 정품 필터와 분진 봉지만 사용해야 합니다.

## 4. 장비 사용 후

### 4.1 사용 후

장비를 사용하지 않을 때는 장비 플러그를 소켓에서 빼십시오. 장비에서부터 코드를 감으십시오. 전원 코드로 장비 상단이나 컨테이너 주위를 감을 수도 있고, 제공된 후크 또는 기타 패스너에서 코드를 늘어뜨려 놓을 수도 있습니다.

### 4.2 이동

- 장비를 이동하기 전에, 모든 컨테이너 클램프를 닫으십시오.
- 컨테이너에 액체가 있는 경우 장비를 기울이지 마십시오.
- 기중기 후크를 사용하여 장비를 들어 올리지 마십시오.
- 트롤리 핸들로 장비를 들어 올리지 마십시오.

### 4.3 보관



주의

빗물이나 서리로부터 보호가 되는 건조한 장소에 기기를 보관하십시오. 장비는 실내에만 보관해야 합니다.

### 4.4 액세서리 및 공구 보관

액세서리나 공구를 간편하게 옮기고 보관할 수 있도록, 장비 측면에는 일체형 레일이 마련되어 있습니다. 이 레일을 이용하면 끈이나 기타 수단으로 조일 수 있습니다. 장비 뒷면에는 유연한 끈과 후크가 포함되어 있어서 흡입 호스나 메인 전원 케이블을 걸어 놓을 수 있습니다. 지침은 빠른 참조 가이드를 참조하십시오.

옵션으로 제공되는 케이스 고정 액세서리 및 부착 시스템을 장비 상단에 설치할 수 있어서 2 포인트 또는 4 포인트 보관 케이스를 조일 수 있습니다. 케이스 고정 액세서를 설치하기 전에 소켓에서 플러그를 빼십시오.



주의

보관 케이스가 안전하게 설치되어 있는지 확인하지 않고는 장비 및 케이스 고정 액세서를 들어 올리지 마십시오. 보관하는 경우 기기의 무게 및 밸런스를 기록해 두십시오. 보관 케이스의 최대 무게는 30 kg입니다.

## 4.5 장비 재활용

낡은 장비는 사용할 수 없게 하십시오.

1. 장비 플러그를 뽑습니다.
2. 전원 코드를 자릅니다.
3. 전기 기기는 일반 가정용 폐기물과 함께 버리지 마십시오.



사용한 전기 및 전자 기기에 대해 유럽 지침(European Directive) 2012/19/EU에 명시된 것처럼, 사용한 전기 물품은 별도로 수거하여 생태학적으로 재활용해야 합니다.



## 5. 유지관리

### 5.1 정기적인 정비 및 점검

정기적인 장비 정비 및 점검은 관련 법률 및 법규에 따라 적합한 자격을 갖춘 사람이 수행해야 합니다. 특히, 접지 지속성, 절연 저항 및 유연한 코드 상태를 확인하는 전기 검사를 자주 실시해야 합니다.

결합이 있는 경우, 장비 사용을 중단하고, 공인 서비스 기술자가 철저히 점검 및 수리해야 합니다. 매년 최소 1회 이상, Mirka 기술자 또는 교육을 이수한 사람이 필터, 기밀성, 제어 메커니즘 등을 포함하여 기술 점검을 실시해야 합니다.

### 5.2 유지관리

유지관리를 수행하기 전에 플러그를 소켓에서 분리하십시오. 장비를 사용하기 전에 명판에 표시된 주파수 및 전압이 메인 전원 전압과 일치한지 확인하십시오.

이 장비는 힘든 작업을 연속적으로 수행할 수 있도록 설계되었습니다. 작동 시간에 따라, 본인 필터를 새 것으로 교체해야 합니다. 마른 천과 소량의 스프레이 광택제로 장비를 깨끗하게 관리하십시오.

유지관리 및 청소 중에, 유지관리 담당자 또는 다른 사람들에게 전혀 위험하지 않은 방식으로 장비를 다루십시오.

유지관리 공간에서는...

- 필터를 사용하여 강제로 환기하십시오.
- 보호복을 착용하십시오.
- 유해한 물질이 주위 환경으로 들어가지 않도록 유지관리 공간을 청소하십시오.

유지관리 및 수리 작업 중에 만족스럽게 청소할 수 없는 모든 오염 부분은 다음과 같이 처리하십시오.

- 잘 밀봉 처리된 봉지에 넣어 포장하십시오.
- 그런 폐기를 제거에 대한 유효한 법규에 일치하는 방식으로 폐기하십시오.

AS 서비스에 대한 자세한 내용은 제품을 구입한 곳 또는 해당 국가를 담당하는 Mirka 서비스 담당자에게 문의하십시오. 이 문서의 뒷면을 참조하십시오.

## 6. 추가 정보

### 6.1 적합성 선언

당사는 이 문서로 아래 설명한 장비가 기본 설계 및 구성에서, 그리고 당사에서 회람하는 버전에서 EU 지침(EU Directives)의 관련 기본적인 안전 및 건강 규정에 일치함을 선언합니다. 당사의 사전 승인 없이 장비를 개조하는 경우 이 선언은 유효하지 않습니다.			
제품: Mirka® 집진기 형식: 1230 L			
관련 EU 지침: 기계류 지침(Machinery Directive) 2006/42/EU, EMC 지침(EMC Directive) 2014/30/EU, RoHS 지침(RoHS Directive) 2011/65/EU + 2015/863/EU			
적용 표준: EN 60335-1:2012 + A11:2014, EN 60335-2-69:2012, EN 55014-1:2017, EN 55014-2:2015, EN 61000-3-2:2014, EN 61000-3-3:2013, EN 50581:2012			
지정된 문서 담당자:			
Jeppo 2020년 4월 15일 발행 장소 및 날짜	 회사	 Stefan Sjöberg, CEO	

### 6.2 사양

### 기술 자료

Mirka® 집진기 1230 L		PC • EU	AFC • EU	PC • GB	AFC • CH/AU/NZ	PC • AU/NZ
사용 가능 전압	V	220 - 240	220 - 240	220 - 240	220 - 240	220 - 240
Power P <sub>IEC</sub>	W	1200	1200	1200	1200	1200
기기 소켓의 연결 부하	W	2400	2400	1750	1100	1100
주전원 주파수	Hz	50/60	50/60	50/60	50/60	50/60
퓨즈	A	16	16	13	10	10
보호 등급(습기, 분진)	A	IPX4	IPX4	IPX4	IPX4	IPX4
보호 등급(전기)	A	I	I	I	I	I
최대 공기 유량*	l/s	75	75	75	75	75
	m <sup>3</sup> /h	270	270	270	270	270
	CFM	159	159	159	159	159
최대 진공	kPa	25	25	25	25	25
	hPa	250	250	250	250	250
	in <sub>H<sub>2</sub>O</sub>	100	100	100	100	100
음압 레벨 L <sub>PA</sub> (IEC 60335-2-69)	dB(A)	68 ± 2	68 ± 2	68 ± 2	68 ± 2	68 ± 2
작동 소음 수준	dB(A)	60 ± 2	60 ± 2	60 ± 2	60 ± 2	60 ± 2
진동 ISO 5349 a <sub>n</sub>	m/s <sup>2</sup>	≤ 2.5	≤ 2.5	≤ 2.5	≤ 2.5	≤ 2.5
중량	kg	14.5	14.5	14.5	14.5	14.5
	lb	31.9	31.9	31.9	31.9	31.9
필터 표면적	m <sup>2</sup>	0.5	0.5	0.5	0.5	0.5
분진 등급		L	L	L	L	L

\* 컨테이너에서 측정함

사양 및 상세 정보는 예고 없이 변경될 수 있습니다. 모델 범위는 시장에 따라 차이가 있을 수 있습니다.

Pasilikame teisę keisti šias instrukcijas iš anksto neįspėję.

## Valdymo elementai

- 1 Rankena
- 2 Vieta priedams
- 3 Talpyklos fiksatorius
- 4 Ratukas
- 5 Talpykla
- 6 Įvado plokštė
- 7 Jungiklis
- 8 Greičio reguliatorius
- 9 Prietaisų lizdas
- 10 Filtru valymo mygtukas („Push & Clean“)
- 11 Kablys žarnai

## Trumpoji vaizdinė instrukcija

Trumpoji vaizdinė instrukcija padės jums paruošti siurbį darbui, jį naudoti ir laikyti. Šią instrukciją sudaro keturios dalys, pažymėtos atitinkamais simboliais:

### Prieš pradėdami

BŪTINAI PERSKAITYKITE NAUDOJIMO INSTRUKCIJAS  
PRIEŠ NAUDODAMI!

### Valdymas / naudojimas

- A** PC – filtro valymo sistema „Push & Clean“
- B** AFC – automatinio filtro valymo sistema
- C** Kabelio ir žarnos laikymas
- D** Dėžės tvirtinimo priedas

### Elektrinių prietaisų prijungimas

- E** Sujungimas su elektriniu įrankiu

### Techninė priežiūra

- F** Filtro maišelio keitimas
- G** Filtro keitimas
- H** Variklio aušinimo filtro valymas
- I** Tarpiklių ir plūdės valymas

## Turinys

### 1. Saugos instrukcijos

- 1.1 Instrukcijoje naudojami simboliai
- 1.2 Naudojimo instrukcijos
- 1.3 Paskirtis
- 1.4 Elektros jungtis
- 1.5 Ilginamasis kabelis
- 1.6 Garantija
- 1.7 Svarbūs įspėjimai

### 2. Galimi pavojai

- 2.1 Elektriniai komponentai
- 2.2 Pavojingos dulkės
- 2.3 Atsarginės dalys ir priedai
- 2.4 Darbas sprogiuje ar degioje atmosferoje

### 3. Valdymas / naudojimas

- 3.1 Įrenginio paleidimas ir naudojimas
- 3.2 Automatinio įjungimo / išjungimo lizdas elektriniams įrankiams
- 3.3 PC – „Push & Clean“
- 3.4 AFC – automatinis filtro valymas
- 3.5 Antistatinė jungtis
- 3.6 Variklio aušinimo filtras
- 3.7 Drėgnasis siurbimas
- 3.8 Sausasis siurbimas

### 4. Baigus naudoti įrenginį

- 4.1 Baigus naudoti
- 4.2 Transportavimas
- 4.3 Laikymas
- 4.4 Priedų ir įrankių laikymas
- 4.5 Įrenginio utilizavimas

### 5. Techninė priežiūra

- 5.1 Reguliari techninė priežiūra ir tikrinimas
- 5.2 Techninė priežiūra

### 6. Papildoma informacija

- 6.1 ES atitikties deklaracija
- 6.2 Techniniai duomenys

# 1. Saugos instrukcijos



Šiame dokumente pateikiama svarbios informacijos apie įrenginio saugą; taip pat rasite ir trumpąją naudojimo instrukciją. Prieš paleisdami įrenginį pirmą kartą atidžiai perskaitykite šias instrukcijas. Išsaugokite instrukcijas, kad galėtumėte jas skaityti ateityje.

## Daugiau pagalbos

Daugiau informacijos apie įrenginį rasite mūsų interneto svetainėje [www.mirka.com](http://www.mirka.com). Jei turite klausimų, kreipkitės į jūsų šalyje dirbantį „Mirka“ priežiūros atstovą. Žr. informaciją šio dokumento galiniame viršelyje.

## 1.1 Instrukcijose naudojami simboliai



**PAVOJUS**

Pavojus, tiesiogiai lemsiantis sunkius ar neatitaisomus sužalojimus ar net žūtį.



**ISPĖJIMAS**

Pavojus, galintis lemti sunkius sužalojimus ar net žūtį.



**DĖMESIO**

Pavojus, galintis lemti nesunkius sužalojimus ir žalą.

## 1.2 Naudojimo instrukcijos

Šio įrenginio naudojimui taikomi reikalavimai:

- Jį naudoti leidžiama tik asmenims, išmokytiems tinkamai jį naudoti ir atskirai įgaliotiems atlikti reikiamą užduotį šiuo įrenginiu.
- Jį naudoti leidžiama tik prižiūrint.
- Šis įrenginys nėra skirtas naudoti mažesnių fizinių, jutiminių ar protinių gebėjimų asmenims (įskaitant vaikus) arba pakankamai patirties ir žinių neturintiems asmenims.
- Būtina prižiūrėti vaikus ir užtikrinti, kad jie nežaistų su šiuo įrenginiu.
- Nenaudokite jokių nesaugių darbo metodų.
- Niekada nenaudokite įrenginio be filtro.
- Išjunkite įrenginį ir atjunkite jį nuo maitinimo tinklo toliau nurodytose situacijose:
  - Prieš atlikdami valymo ir priežiūros darbus
  - Prieš keisdami komponentus
  - Prieš keisdami prijungtą prietaisą
  - Jei susidaro putų arba prateka skystis

Šalia šių naudojimo instrukcijų ir privalomųjų naudojimo šalyje galiojančių nelaimingų atsitikimų prevencijos taisyklių laikykitės patvirtintų saugos ir tinkamo naudojimo taisyklių.

Prieš pradėdami darbą, darbuotojus reikia išmokyti ir suteikti jiems informacijos apie:

- įrenginio naudojimą;
- pavojus, susijusius su siurbiamomis medžiagomis;
- saugų susiurbtos medžiagos išmetimą.

## 1.3 Paskirtis

Šis mobilusis dulkių siurblys buvo kruopščiai suprojektuotas, pagamintas ir išbandytas taip, kad veiktų veiksmingai ir saugiai, jei bus tinkamai prižiūrimas ir naudojamas laikantis toliau pateiktų nurodymų.

Šis įrenginys skirtas naudoti pramonėje, pavyzdžiui, gamyklose, statybos aikštelėse ir dirbtuvėse. Užkirsti kelią nelaimingiems atsitikimams dėl netinkamo naudojimo gali tik įrenginio naudotojai.  
**PERSKAITYKITE VISUS SAUGOS NURODYMUS IR LAIKYKITĖS JŲ.**

Bet koks kitas naudojimas laikomas netinkamu. Gamintojas neprisiima atsakomybės už jokią dėl tokio naudojimo patirtą žalą. Visą tokio naudojimo keliamą riziką prisiima naudotojas. Tinkamas naudojimas taip pat apima tinkamą eksploataciją, priežiūrą ir remontą vadovaujantis gamintojo instrukcijomis.

**Dulkių klasės L** įrenginiams taikomos šios nuostatos:

Šiuo įrenginiu galima siurbti sausus nedegias dulkes ir skysčius ar pavojingas dulkes, kurių OEL (profesinio poveikio ribinės koncentracijos) vertės > 1 mg/m<sup>3</sup>.



Dulkių klasė L (IEC 60335-2-69). Šios klasės dulkių OEL vertės > 1 mg/m<sup>3</sup>. L klasės dulkėms skirtų įrenginių filtrų medžiaga buvo išbandyta. Didžiausias pralaidumas siekia 1 % ir nekeliama jokių specialių reikalavimų išmetimui.

Jei išleidžiamasis oras grąžinamas į patalpą, naudodami dulkių siurblius užtikrinkite pakankamą oro apykaitą L. Naudodami įrenginį vadovaukitės jūsų šalyje galiojančiomis taisyklėmis.

## 1.4 Elektros jungtis

- Rekomenduojama prijungti įrenginį naudojant liekamosios srovės jungtuvą.
- Elektros komponentai (lizdai, kištukai ir movos) turi būti išdėstyti, o ilginamasis kabelis nutiestas taip, kad nesumažėtų apsaugos klasė.
- Energijos tiekimo kabelių ir ilginamojo kabelio jungtys ir movos turi būti atsparios vandeniui.

## 1.5 Ilginamasis kabelis

1. Naudokite tik gamintojo nurodytas klases arba geresnės kokybės ilginamąjį kabelį.
2. Jei naudojate ilginamąjį kabelį, tikrinkite minimalų kabelio skerspjūvį:

Kabelio ilgis	Skerspjūvis < 16 A	Skerspjūvis < 25 A
≤ 20 m	1,5 mm <sup>2</sup>	2,5 mm <sup>2</sup>
20–50 m	2,5 mm <sup>2</sup>	4,0 mm <sup>2</sup>

## 1.6 Garantija

Garantijai taikomos mūsų bendrosios verslo sąlygos. Neleistinas įrenginio keitimas, netinkamų šepečių naudojimas ir įrenginio naudojimas ne pagal numatytą paskirtį atleidžia gamintoją nuo bet kokios atsakomybės už dėl to patirtą žalą.

## 1.7 Svarbūs įspėjimai



### ĮSPĖJIMAS

- Kad sumažintumėte gaisro, elektros smūgio ar sužeidimo pavojų, prieš naudodami įrenginį perskaitykite visus saugos nurodymus ir perspėjimus bei jų laikykitės. Šis įrenginys pagamintas taip, kad būtų saugu jį naudoti nurodytiems valymo darbams. Jei elektrinėms ar mechaninėms dalims padaroma žala, prieš vėl naudojant įrenginį ir (arba) priedą turi remontuoti kompetentingas priežiūros centras ar gamintojas – taip išvengsite tolesnės žalos įrenginiui ir naudotojo sužeidimų.
- Nepalikite įrenginio, kai jis prijungtas prie maitinimo tinklo. Kai įrenginys nenaudojamas ir prieš atlikdami techninės priežiūros darbus ištraukite įrenginio kištuką iš lizdo.
- Nenaudokite įrenginio, jei sugadintas jo kabelis arba kištukas. Norėdami ištraukti kištuką, laikykite už kištuko, o ne už kabelio. Neatlikite jokių veiksmų su kištuku ar

įrenginiu šlapiomis rankomis. Prieš atjungdami nuo maitinimo tinklo išjunkite visus valdiklius.

- Netraukite už kabelio, nenešiotkite įrenginio paėmę už kabelio, nenaudokite kabelio kaip rankenos, nepriverkite kabelio tarp durų ir netieskite kabelio aplink aštrias briaunas ar kampus. Saugokite, kad kabelio nepervažiuotų mašinos. Laikykite kabelį atokiai nuo karštų paviršių.
- Plaukus, palaidus drabužius, pirštus ir visas kitas kūno dalis laikykite atokiai nuo angų ir judančių dalių. Nieko nekiškite į jokias angas ir nenaudokite įrenginio uždengę angas. Angose turi nebūti dulkių, pūkų, plaukų ir kitų daiktų, galinčių sumažinti oro srautą.
- Nenaudokite lauke esant žemai temperatūrai.
- Nenaudokite įrenginio degiems skysčiams, pavyzdžiui, benzinui, siurbti ir nenaudokite jo vietose, kuriose tokių medžiagų gali būti.
- Nesiurbkite jokių degančių ar rūkstančių daiktų, pvz., cigarečių, degtukų ar karštų pelenų.
- Būkite ypač atsargūs valydami ant laiptų.
- Nenaudokite įrenginio, jei neįdėti filtrai.
- Jei įrenginys veikia netinkamai arba buvo numestas, sugadintas, paliktas lauke arba įmestas į vandenį, grąžinkite jį priežiūros centrui arba prekybos atstovui.
- Jei iš įrenginio teka putos ar skystis, nedelsdami jį išjunkite.
- Nenaudokite įrenginio kaip vandens siurblio. Įrenginys skirtas oro ir vandens mišiniams siurbti.
- Prijunkite įrenginį prie tinkamai įžeminto maitinimo tinklo. Lizde ir ilginamajame kabelyje turi būti veikiantis apsauginis laidininkas.
- Užtikrinkite tinkamą ventiliaciją darbo vietoje.
- Nenaudokite įrenginio kaip kopėčių ar pakopos. Įrenginys gali apvirsti ir būti sugadintas. Pavojus susižeisti.
- Įrenginyje esantį lizdą naudokite tik instrukcijose nurodytai paskirčiai.
- Lauke įrenginį galima naudoti tik kartais.

## 2. Galimi pavojai

### 2.1 Elektriniai komponentai



#### PAVOJUS

Viršutinėje įrenginio dalyje yra komponentų, kuriais teka elektros srovė. Palietus tokius komponentus kyla sunkaus ar net mirtino sužeidimo pavojus. Niekada nepurškite vandens ant viršutinės įrenginio dalies.



#### PAVOJUS

Elektros smūgis dėl netinkamo maitinimo jungiamojo kabelio. Palietus netinkamą maitinimo jungiamąjį kabelį kyla sunkaus ar net mirtino sužeidimo pavojus.



- Nesugadinkite maitinimo kabelio (pvz., nepervažiukite jo mašina, netraukite ir nespauskite).
- Reguliariai tikrinkite, ar maitinimo kabelis sveikas ir ar nėra nusidėvėjimo požymių.
- Jei elektros kabelis sugadinamas, siekiant išvengti pavojų, jį turi pakeisti įgaliotasis „Mirka“ prekybos atstovas ar kitas kvalifikuotas asmuo.
- Jokiomis aplinkybėmis nevyniokite maitinimo kabelio ant pirštų ar bet kokios kitos operatoriaus kūno dalies.

## 2.2 Pavojingos dulkės



### ĮSPĖJIMAS

Pavoingos medžiagos. Siurbiant pavojingas medžiagas kyla sunkaus ar net mirtino sužeidimo pavojus. Draudžiama siurbti įrenginiu toliau nurodytas medžiagas:

- karštas medžiagas (degančias cigaretes, karštus pelenus ir pan.);
- degius, sprogius ar korozinius skysčius (pvz., benzina, tirpiklius, rūgštis, šarmus ir pan.);
- degias ar sprogias dulkes (pvz., magnio ar aliuminio dulkes ir pan.).

## 2.3 Atsarginės dalys ir priedai



### DĖMESIO

#### Atsarginės dalys ir priedai.

Naudojant neoriginalias atsargines dalis, šepėčius ir priedus gali sumažėti įrenginio sauga ir (arba) efektyvumas. Naudokite tik originalias „Mirka“ atsargines dalis ir priedus. Atsarginės dalys, galinčios turėti įtakos operatoriaus sveikatai ir saugai, ir (arba) įrenginio veikimui, nurodytos toliau.

Aprašas	„Mirka“ kodas
Filtro elementas	8999100411
Vilnonis filtro maišelis (5 vnt.)	8999100211
Atliekų maišelis (5 vnt.)	8999110311
Variklio aušinimo filtras	8999110111
Variklio aušinimo PET filtras	8999110211
Dėžės tvirtinimo priedas	8999110411
Pneumatinė dėžė 230 V	8999101011

## 2.4 Darbas sprogioje ar degioje atmosferoje



### DĖMESIO

Šio įrenginio negalima naudoti sprogioje ar degioje atmosferoje arba aplinkoje, kurioje tokia atmosfera gali susidaryti dėl lakiųjų skysčių arba degių dujų ar garų.

### 3. Valdymas / naudojimas



**DĖMESIO**

Žala dėl netinkamos maitinimo įtampos. Prijungus šį įrenginį prie netinkamos maitinimo įtampos šaltinio, jis gali sugesti.  
 • Įsitikinkite, kad vardinių parametrų lentelėje nurodyta įtampa atitinka vietinio maitinimo tinklo įtampą.

#### 3.1 Įrenginio paleidimas ir naudojimas

Patikrinkite, ar elektros jungiklis yra išjungimo (0) padėtyje. Patikrinkite, ar įrenginyje sumontuoti tinkami filtrai. Tada prijunkite siurbimo žarną prie siurbimo įvado įrenginyje stumdami žarną į priekį, kol ji bus tvirtai įstatyta įvade. Jei įrenginys naudojamas dulкėms siurbti kartu su dulkes generuojančiu įrankiu, prijunkite siurbimo žarnos galą naudodami tinkamą adapterį. Prijunkite kištuką prie tinkamo elektros lizdo. Nustatydami elektros jungiklį į padėtį I paleiskite variklį.

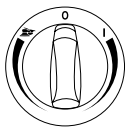

**Pasukite į padėtį I:** dulkių siurblys įjungiamas.

**Sukdami pagal laikrodžio rodyklę** reguliuokite greitį.

**Pasukite į padėtį 0:** dulkių siurblys išjungiamas.

**Pasukite į šlifautuvo padėtį:** suaktyvinamas automatinis įjungimas / išjungimas.

**Naudojimas** – sukdami prieš laikrodžio rodyklę reguliuokite greitį.

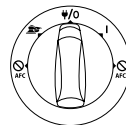

**Pasukite į padėtį I:** dulkių siurblys įjungiamas.

**Pasukite į padėtį I/O:** dulkių siurblys išjungiamas. Lizde nuolat tiekama energija.

**Pasukite į padėtį I:** suaktyvinamas automatinis įjungimas / išjungimas.

**Pasukite į padėtį I + AFC išjungtas:** dulkių siurblys įjungiamas, automatinis filtro valymas išjungtas.

**Pasukite į šlifautuvo padėtį + išjungta:** suaktyvinamas automatinis įjungimas / išjungimas, automatinis filtro valymas išjungtas.

**Greitį galima reguliuoti** atskira rankenėle.

#### 3.2 Automatinio įjungimo / išjungimo lizdas elektriniams įrankiams



**DĖMESIO**

##### Prietaisų lizdas

Prietaiso lizdas skirtas pagalbinei elektrinei įrangai; žr. techninius duomenis.

- Prieš prijungdami prietaisą būtinai išjunkite įrenginį ir prietaisą, kurį prijungsite.
- Skaitykite prietaiso, kurį prijungsite, naudojimas instrukcijas ir laikykitės jose pateiktų saugos įspėjimų.

Įrenginyje integruotas įžemintas prietaisų lizdas. Prie jo galima prijungti išorinį elektrinį įrankį. Lizde yra 5 A terminis išjungiklis, apsaugantis įrenginį nuo perkrovos. Jei maitinimo sąnaudos padidėja pernellyg daug, suaktyvinamas terminis išjungiklis ir maitinimas atjungiamas lizdo išvade. Terminį išjungiklį galima nustatyti iš naujo, paspaudžiant jo nustatymo iš naujo mygtuką. Kai įrenginio jungiklis nustatytas į padėtį I/O, šis lizdas nuolat tiekia galią, t. y. įrenginį galima naudoti kaip ilgtintuvą.

Nustačius jungiklį į padėtį , įrenginį galima įjungti ir išjungti naudojantis prijungtu elektriniu įrankiu.

Dulkės iš karto siurbiamos prie jų šaltinio. Pagal taisyklės leidžiama naudoti tik patvirtintus dulkes generuojančius įrankius.

Prijungto elektrinio prietaiso maksimalios elektros sąnaudos nurodytos dalyje „Techniniai duomenys“.

Prieš pasukdami jungiklį į padėtį  įsitikinkite, kad prie įrenginio prijungtas įrankis yra išjungtas.

#### 3.3 „Push & Clean“

„PC“ įrenginiuose naudojama pusiau automatinė filtro valymo sistema „Push & Clean“. Filtro valymo sistemą reikia suaktyvinti pradėjus mažėti siurbimo efektyvumui. Reguliariai naudojant filtro valymo funkciją išsaugomas siurbimo efektyvumas ir prailginamas filtro naudojimo laikas. Nurodymus žr. trumpojoje instrukcijoje.

### 3.4 AFC – automatinis filtro valymas

„AFC“ įrenginyje sumontuota automatinė filtro valymo sistema „Auto Filter Cleaning“. Darbo metu dažnai atliekamas automatinis valymo ciklas, kuris užtikrina, kad siurbimo efektyvumas visada būtų maksimalus.

Jei siurbimo efektyvumas sumažėja arba dirbate labai dulkelioje aplinkoje, rekomenduojama atlikti neautomatinį filtro valymą:

- Išjunkite įrenginį.
- Delnu uždenkite antgalius arba siurbimo žarnos angą.
- Pasukite jungiklį į padėtį „I“ ir leiskite įrenginiui veikti maždaug 10 sekundžių visu greičiu uždenę siurbimo žarną.

Jei siurbimo galia vis tiek sumažėjusi, išimkite filtrą ir valykite jį mechaniniu būdu arba pakeiskite. Atliekant tam tikrus darbus, pavyzdžiui, siurbiant šlapias medžiagas, rekomenduojama išjungti automatinio filtro valymo sistemą. Daugiau informacijos žr. 3.1 poskyryje.

### 3.5 Antistatinė jungtis



**DĖMESIO**

Įrenginyje sumontuota antistatinė sistema, kuri panaikina visą statinę elektros energiją, galinčią susidaryti siurbiant.

Antistatinė sistema yra variklio viršutinėje priekinėje dalyje, ji sudaro įžeminimo jungtį į įvado plokštę talpykloje. Kad sistema veiktų tinkamai, rekomenduojama naudoti elektrai laidžią arba antistatinę siurbimo žarną. Nepanaikinkite antistatinės jungties, kai dedate atskirai įsigijamą atliekų maišelį.

### 3.6 Variklio aušinimo filtras

Siekiant apsaugoti elektroniką ir variklį, įrenginyje sumontuotas variklio aušinimo filtras. Reguliariai valykite variklio aušinimo filtrą.

Jei aplinkiniame ore yra daug smulkių dulkių, rekomenduojame sumontuoti įrenginyje atskirai įsigijamą variklio aušinimo PET filtrą, kad dulkęs nesikaupytų oro kanaluose ir variklyje. Kreipkitės į vietinį prekybos atstovą.



**DĖMESIO**

Jei variklio aušinimo filtrą užkimšo dulksė, gali įsijungti variklio apsaugos nuo perkrovos jungiklis. Jei taip nutiko, išjunkite įrenginį, išvalykite variklio aušinimo filtrą ir maždaug 5 minutes palaukite, kol įrenginys atvės.

### 3.7 Drėgnasis siurbimas



**DĖMESIO**

Įrenginyje sumontuota vandens lygio ribojimo sistema, kuri išjungia įrenginį, kai pasiekiamas maksimalus skysčio lygis. Jei taip nutiko, išjunkite įrenginį. Atjunkite įrenginį nuo maitinimo tinklo ir ištuštinkite talpyklą. Niekada nesiurbkite skysčių, jei nesumontuota vandens lygio ribojimo sistema ir neįdėtas filtras.

#### Skysčių siurbimas

- Nesiurbkite degių skysčių.
  - Prieš siurbdami skysčius būtinai išimkite filtro maišelį / atliekų maišelį / patikrinkite, ar tinkamai veikia vandens lygio ribojimo sistema.
  - Jei pasirodo putų, nedelsdami stabdykite darbą ir ištuštinkite talpyklą.
  - Reguliariai valykite vandens lygio ribojimo įtaisą ir tikrinkite, ar nėra jo sugadinimo požymių.
- Prieš ištuštinami talpyklą, atjunkite įrenginį nuo maitinimo tinklo. Atjunkite žarną nuo įvado ištraukdami ją. Atfiksuoite talpyklos fiksatorius patraukdami juos į išorę, kad viršutinė (variklio) dalis atsifikuotų. Nukelkite viršutinę (variklio) dalį nuo talpyklos. Baigę siurbti skysčius, būtinai ištuštinkite ir išvalykite talpyklą ir vandens lygio ribojimo sistemą.

Išpilkite turinį pakreipdami talpyklą atgal arba į šoną ir pilkite skystį į kanalizacijos angą ar pan. Uždėkite viršutinę (variklio) dalį atgal ant talpyklos. Užfiksuokite viršutinę (variklio) dalį talpyklos fiksuotais. Dėl staigių judesių vandens lygio ribojimo įtaisas gali būti netikėtai suaktyvintas. Jei taip nutiko, išjunkite įrenginį ir 3 sekundes palaukite, kol jo parametrai bus nustatyti iš naujo. Tada toliau naudokite įrenginį.

### 3.8 Sausasis siurbimas



#### DĖMESIO

Aplinkai pavojingų medžiagų siurbimas. Susiurbtos medžiagos gali būti pavojingos aplinkai.

- Utilizuokite nešvarumus laikydamiesi įstatymuose numatytų reikalavimų.

Prieš išpildami sausas susiurbtas medžiagas atjunkite įrenginį nuo maitinimo tinklo. Atfiksuokite talpyklos fiksuotus patraukdami juos į išorę, kad viršutinė (variklio) dalis atsifikuotų. Nukelkite viršutinę (variklio) dalį nuo talpyklos.

**Filtras:** patikrinkite filtrus. Išvalyti filtrą galite jį kratydami, valydami šepetėliu arba plaudami. Prieš vėl pradėdami siurbti dulkes palaukite, kol filtras išdžius.

**Dulkių maišelis:** patikrinkite maišelį ir jo užpildymo lygį. Pakeiskite dulkių maišelį, jei reikia. Išimkite seną maišelį. Naujas maišelis įstatomas įkišant kartoninę dalį su guminiu apvalkalu pro vakuumo įvadą. Būtinai prakiškite guminį apvalkalą pro iškilų vakuumo įvado dalį.

**Ištuštinę maišelį:** uždarykite viršutinę (variklio) dalį ant talpyklos ir pritvirtinkite ją talpyklos fiksuotais. Niekada nesiurbkite sausų medžiagų, jei įrenginyje nesumontuotas filtras. Įrenginio siurbimo efektyvumas priklauso nuo filtro ir dulkių maišelio dydžio bei kokybės. Todėl naudokite tik originalius filtrus ir dulkių maišelius.

## 4. Baigus naudoti įrenginį

### 4.1 Baigus naudoti

Kai įrenginys nenaudojamas, atjunkite jį nuo maitinimo lizdo. Suvyniokite kabelį pradėdami nuo įrenginio pusės. Maitinimo kabelį galima apvynioti aplink viršutinę (variklio) dalį ar talpyklą, pakabinti ant sumontuoto kablo arba kito laikiklio.

### 4.2 Transportavimas

- Prieš transportuodami įrenginį uždarykite visus talpyklos fiksuotus.
- Jei talpykloje yra skysčio, nepakreipkite įrenginio.
- Nenaudokite krano kablo įrenginiui kelti.
- NeKelkite įrenginio už vežimėlio rankenos.

### 4.3 Laikymas



#### DĖMESIO

Laikykite įrenginį sausoje vietoje, apsaugotoje nuo lietaus ir šalčio. Laikykite įrenginį tik patalpoje.

### 4.4 Priedų ir įrankių laikymas

Kad galėtumėte patogiai transportuoti ir laikyti priedus ar įrankius, ant įrenginio šono sumontuoti bėgeliai, prie kurių juos galima pritvirtinti dirželiais ar kitomis priemonėmis. Įrenginio galinėje pusėje yra lankstus dirželis ir kabliai, ant kurių galima užkabinti siurbimo žarną arba maitinimo kabelį. Nurodymus žr. trumpojoje instrukcijoje.

Ant įrenginio galima sumontuoti atskirai įsigijamą dėžės tvirtinimo priedą su tvirtinimo sistema ir pritvirtinti 2 vietoje arba 4 vietoje tvirtinamą laikymo dėžę. Prieš montuodami dėžės tvirtinimo priedą atjunkite įrenginį nuo maitinimo tinklo.



Nekelkite įrenginio ir dėžės tvirtinimo priedo, kol neįsitikinote, kad laikymo dėžė yra patikimai sumontuota. Atminkite, kad sumontavus dėžę pakinta įrenginio svoris ir svorio centras. Maksimalus laikymo dėžės svoris yra 30 kg.

## 4.5 Įrenginio utilizavimas

Užtikrinkite, kad senas įrenginys būtų nebetinkamas naudoti.

1. Atjunkite įrenginį nuo maitinimo tinklo.
2. Nukirpkite maitinimo kabelį.
3. Neišmeskite elektrinių įrenginių su įprastomis buitinėmis atliekomis.



Kaip nurodyta Europos direktyvoje 2012/19/ES, seną elektrinę ir elektroninę įrangą ir panaudotus elektrinius gaminius reikia surinkti atskirai ir perdirbti nekenkiant aplinkai.



## 5. Techninė priežiūra

### 5.1 Reguliari techninė priežiūra ir tikrinimas

Jūsų įrenginio reguliarios techninės priežiūros ir tikrinimo darbus turi atlikti tinkamos kvalifikacijos darbuotojai, vadovaudamiesi taikomais teisės aktais ir taisyklėmis. Ypač svarbu reguliariai tikrinti žeminimo vientisumą, izoliacijos varžą ir lankstaus kabelio būklę.

Aptikus bet kokią problemą, BŪTINA nedelsiant nutraukti įrenginio eksploataciją, jį turi nuodugniai patikrinti ir suremontuoti įgaliotas priežiūros specialistas. Bent kartą per metus „Mirka“ specialistas ar kitas kvalifikuotas asmuo turi atlikti techninę patikrą, kuri apima filtrus, oro jungčių sandarumą ir valdymo mechanizmus.

### 5.2 Techninė priežiūra

Prieš atlikdami techninės priežiūros darbus ištraukite kištuką iš maitinimo lizdo. Prieš naudodami įrenginį įsitikinkite, kad vardinių parametrų lentelėje nurodytas dažnis ir įtampa atitinka maitinimo tinklo įtampą. Įrenginys yra skirtas nuolatiniam sunkiam darbui. Dulkių filtrą reikia pakeisti priklausomai nuo darbo valandų skaičiaus. Valykite įrenginį sausa šluoste ir nedideliu kiekiu purškiamos poliravimo priemonės.

Kai atliekami techninės priežiūros ir valymo darbai, elkitės su įrenginiu taip, kad nekiltų pavojų priežiūros darbus vykdančiams darbuotojams ir kitiems asmenims. Techninės priežiūros darbų vykdymo vietoje:

- Naudokite filtruojamą priverstinę ventilaciją.
- Vilkėkite apsauginius drabužius.
- Valykite techninės priežiūros darbų vykdymo vietą, kad į aplinką nepatektų kenksmingų medžiagų.



Atliekant techninės priežiūros ir remonto darbus visas užterštas dalis, kurių negalima patenkinamai išvalyti, reikia:

- Sudėti į sandarius maišus.
- Utilizuoti būdu, kuris atitinka naujausias taisykles, taikomas tokių atliekų šalinimui.

Prireikus daugiau informacijos apie priežiūrą po pardavimo, kreipkitės į prekybos atstovą arba jūsų šalyje dirbantį „Mirka“ priežiūros atstovą. Žr. informaciją šio dokumento galiniame viršelyje.

## 6. Papildoma informacija

### 6.1 Atitikties deklaracija

Šiuo dokumentu pareiškiamė, kad toliau nurodytas įrenginys – jo bazinis projektas, konstrukcija ir mūšų platinama jo versija – atitinka pagrindinius taikomus ES direktyvų saugos ir sveikatos reikalavimus. Ši deklaracija negalioja, jei įrenginys modifikuojamas be mūšų leidimo.			
<b>Gaminys:</b> „Mirka <sup>®</sup> “ dulkių siurblys <b>Tipas:</b> 1230 L			
<b>Taikomos ES direktyvos:</b> direktyva dėl mašinų 2006/42/ES, EMS direktyva 2014/30/ES, direktyva dėl pavojingų medžiagų naudojimo 2011/65/ES + 2015/863/ES			
<b>Taikomi standartai:</b> EN 60335-1:2012 + A11:2014, EN 60335-2-69:2012, EN 55014-1:2017, EN 55014-2:2015, EN 61000-3-2:2014, EN 61000-3-3:2013, EN 50581:2012			
Įgaliojasis atstovas dokumentacijai:			
Jeppo, 2020-4-15 Leidimo vieta ir data	<b>MIRKA</b> Įmonė	 Stefan Sjöberg, generalinis direktorius	

### 6.2 Techniniai duomenys

#### Techniniai duomenys

„Mirka <sup>®</sup> “ dulkių siurblys 1230 L		PC • ES	AFC • ES	PC • GB	AFC • CH/AU/NZ	PC • AU/NZ
<b>Galima įtampa</b>	V	220–240	220–240	220–240	220–240	220–240
<b>Galia P<sub>IEC</sub></b>	W	1200	1200	1200	1200	1200
<b>Prietaisų lizdo prijungtoji apkrova</b>	W	2400	2400	1750	1100	1100
<b>Maitinimo dažnis</b>	Hz	50 / 60	50 / 60	50 / 60	50 / 60	50 / 60
<b>Saugiklis</b>	A	16	16	13	10	10
<b>Apsaugos klasė (drėgmė, dulksė)</b>	A	IPX4	IPX4	IPX4	IPX4	IPX4
<b>Apsaugos klasė (elektra)</b>	A	I	I	I	I	I
<b>Maks. oro srautas*</b>	l/s	75	75	75	75	75
	m <sup>3</sup> /h	270	270	270	270	270
	CFM	159	159	159	159	159
<b>Maks. vakuumas</b>	kPa	25	25	25	25	25
	hPa	250	250	250	250	250
	in <sub>H<sub>2</sub>O</sub>	100	100	100	100	100
<b>Garso slėgio lygis L<sub>PA</sub> (IEC 60335-2-69)</b>	dB(A)	68 ± 2	68 ± 2	68 ± 2	68 ± 2	68 ± 2
<b>Darbinis garso lygis</b>	dB(A)	60 ± 2	60 ± 2	60 ± 2	60 ± 2	60 ± 2
<b>Vibracija ISO 5349 a<sub>n</sub></b>	m/s <sup>2</sup>	≤ 2,5	≤ 2,5	≤ 2,5	≤ 2,5	≤ 2,5
<b>Svoris</b>	kg	14,5	14,5	14,5	14,5	14,5
	svar.	31,9	31,9	31,9	31,9	31,9
<b>Filtro paviršiaus plotas</b>	m <sup>2</sup>	0,5	0,5	0,5	0,5	0,5
<b>Dulkių klasė</b>		L	L	L	L	L

\* Išmatuotas talpykloje

Techniniai duomenys ir informacija gali būti keičiami be įspėjimo. Skirtingose rinkose gali būti siūlomi skirtingi modeliai.

Mums ir tiesības mainīt tekstu rokasgrāmatā bez iepriekšēja brīdinājuma.

## Vadības elementi

- 1 Rokturis
- 2 Piederumu pozīcijas
- 3 Konteinera savilcējs
- 4 Ritenītis
- 5 Kontainers
- 6 Ieplūdes stiprinājums
- 7 Slēdzis
- 8 Ātruma kontroles ierīce
- 9 Ierīces kontaktligzda
- 10 Filtra tīrīšanas poga (Push & Clean)
- 11 Šļūtenes aķis

## Ātrā ilustratīvā rokasgrāmatā

Šī ātrā ilustratīvā rokasgrāmatā ir izveidota, lai jums palīdzētu ar ierīces ieslēgšanu, darbināšanu un uzglabāšanu. Šī rokasgrāmatā ir iedalīta četrās sadaļās, kas ir apzīmētas ar simboliem:

### Pirms iedarbināšanas

PIRMS LIETOŠANAS IZLASIET LIETOŠANAS INSTRUKCIJU!

#### Kontrole/darbība

- A** PC — Push & Clean filtra tīrīšanas sistēma
- B** AFC — automātiskā filtra tīrīšanas sistēma
- C** Vada un šļūtenes uzglabāšana
- D** Korpusa stiprinājuma piederums

### Elektrisko ierīču pievienošana

**E** Elektroinstrumentu pielāgošana

#### Norādījumi par apkopi

- F** Filtra maisa nomaiņa
- G** Filtra nomaiņa
- H** Motora dzesēšanas filtra tīrīšana
- I** Blīves un tīrīšana

## Saturs

### 1. Drošības instrukcijas

- 1.1. Simboli, kas tiek izmantoti, lai atzīmētu instrukcijas
- 1.2. Lietošanas instrukcijas
- 1.3. Mērķis un paredzētais lietojums
- 1.4. Elektriskais savienojums
- 1.5. Pagarinātājs
- 1.6. Garantija
- 1.7. Svarīgi brīdinājumi

### 2. Riski

- 2.1. Elektriskās daļas
- 2.2. Bīstami putekļi
- 2.3. Rezerves daļas un piederumi
- 2.4. Sprādzienbīstamā vai viegli uzliesmojošā vidē

### 3. Kontrole/darbība

- 3.1. Ierīces ieslēgšana un darbināšana
- 3.2. Automātiska elektroinstrumentu kontaktligzdas ieslēgšana/izslēgšana
- 3.3. PC — Push & Clean
- 3.4. AFC — automātiskā filtra tīrīšana
- 3.5. Antistatiskais savienojums
- 3.6. Motora dzesēšanas filtrs

3.7. Mitrā uzsūkšana

3.8. Sausā uzsūkšana

### 4. Pēc ierīces lietošanas

- 4.1. Pēc lietošanas
- 4.2. Transportēšana
- 4.3. Uzglabāšana
- 4.4. Piederumu un darbarīku uzglabāšana
- 4.5. Ierīces pārstrāde

### 5. Norādījumi par apkopi

- 5.1. Regulārā apkope un tehniskā apskate
- 5.2. Apkope

### 6. Papildu informācija

- 6.1. ES atbilstības deklarācija
- 6.2. Specifikācijas

# 1. Drošības instrukcijas



Šis dokuments satur drošības informāciju, kā arī ātro ilustratīvo rokasgrāmatu, kas attiecas uz šo ierīci. Pirms darba sākuma ar ierīci pirmajā reizē uzmanīgi izlasiet šo lietošanas rokasgrāmatu. Saglabājiet šo instrukciju turpmākai lietošanai.

## Papildu atbalsts

Papildu informāciju par ierīci var atrast mūsu vietnē [www.mirka.com](http://www.mirka.com). Papildu jautājumu gadījumā, lūdzu, sazinieties ar Mirka servisa pārstāvi, kas ir atbildīgs par jūsu valsti. Skatiet šī dokumenta beigās.

## 1.1. Simboli, kas tiek izmantoti, lai atzīmētu instrukcijas



**BĪSTAMI**

Briesmas, kas var izraisīt nopietnus vai neatgriezeniskus miesas bojājumus vai pat nāvi.



**BRĪDINĀJUMS**

Briesmas, kas var izraisīt nopietnus miesas bojājumus vai pat nāvi.



**UZMANĪBU**

Briesmas, kas var izraisīt nelielus savainojumus vai bojājumus.

## 1.2. Lietošanas instrukcijas

Šo ierīci lietojot, ievērojiet tālāk minēto.

- Ierīci drīkst lietot tikai personas, kuras ir apmācītas tās pareizā lietošanā un kuras ir skaidri norīkotas šī uzdevuma veikšanā.
- Ierīci drīkst lietot tikai uzraudzībā.
- To nav paredzēts lietot personām (tostarp bērniem) ar samazinātām fiziskām, maņu vai garīgām spējām vai bez pieredzes un zināšanām.
- Bērni ir jāuzrauga, lai pārlicinātos, ka tie nespēlējas ar šo ierīci.
- Neizmantojiet nedrošas darba metodes.
- Nekad nelietojiet ierīci bez filtra.
- Izslēdziet ierīci un atvienojiet kontaktdakšu tālāk minētajās situācijās:
  - pirms tīrīšanas un apkopes;
  - pirms sastāvdaļu nomaiņas;
  - pirms pārslēgšanās uz citu ierīci;
  - ja rodas putas vai parādās šķidrums.

Papildus lietošanas instrukcijai un saistošajiem negadījumu novēršanas noteikumiem, kas ir spēkā ierīces izmantošanas valstī, skatiet atbilstošos noteikumus par drošību un pareizu lietošanu.

Pirms darba sākšanas lietotājam ir jābūt informētam un apmācītam:

- ierīces lietošanā;
- par riskiem, ko rada uzsūktais materiāls;
- drošā uzsūkto materiālu utilizācijā.

## 1.3. Mērķis un paredzētais lietojums

Šis moblais putekļsūcējs ir izstrādāts, izveidots un rūpīgi pārbaudīts, lai tas darbotos efektīvi un droši, ja tam nodrošināta pareiza apkope un tas tiek lietots saskaņā ar šiem norādījumiem.

Šī ierīce ir piemērota tikai komerciālai lietošanai, piemēram, rūpnīcās, būvlaukumos un darbnīcās.

Nelaimes gadījumus, kas radušies nepareizas lietošanas dēļ, var novērst tikai tās personas, kuras lieto šo ierīci. IZLASIET UN IEVĒROJIET VISUS DROŠĪBAS NORĀDĪJUMUS.



Jebkurš cits lietojums tiek uzskatīts par nepareizu lietošanu. Ražotājs neuzņemas atbildību par jebkādiem bojājumiem, kas radušies šādas lietošanas dēļ. Risku par šādu lietošanu uzņemas tikai lietotājs. Pareiza lietošana ietver arī atbilstošu darbību, apkopi un remontu saskaņā ar ražotāja norādījumiem.

**L putekļu klases** ierīcēm jāņem vērā tālāk norādītais:

Šī ierīce ir piemērota sausu, neuzliesmojošu putekļu un šķidrumu, zāgškaitu un bīstamo putekļu sūkšanā ar AER (aroda ekspozīcijas robežvērtības) vērtībām > 1 mg/m<sup>3</sup>.



Putekļu klase L (IEC 60335-2-69). Putekļu AER vērtības šajā klasē ir > 1 mg/m<sup>3</sup>. Ierīcēm, kuras ir paredzētas L putekļu klasei L, filtra materiāls ir pārbaudīts. Maksimālā caurlaidības pakāpe ir 1%, un nav piemērojamas īpašas atkritumu utilizācijas prasības.

Putekļsūcējiem nodrošiniet atbilstošu gaisa maiņas klasi L, kad izvades gaiss tiek atgriezts telpā. Pirms lietošanas iegaumējiet nacionālos normatīvos aktus.

## 1.4. Elektriskais savienojums

- Ieteicams ierīci pievienot strāvas avotam, izmantojot noplūdstrāvas jaudas slēdzi.
- Sakārtojiet elektriskās daļas (kontaktligzdas, strāvas vadus un savienojumus) un nolieciet zemē pagarinātāju atbilstoši aizsardzības klasei.
- Strāvas vadu savienotājiem un savienojumiem, kā arī pagarinātāju vadiem ir jābūt ūdensnecaurlaidīgiem.

## 1.5. Pagarinātājs

1. Izmantojiet tikai tādu pagarinātāja modeli, kā noteicis ražotājs, vai vienu no kvalitatīvākajiem modeļiem.
2. Ja izmantojat pagarinātāju, pārbaudiet vada minimālo šķēsgriezumu:

Vada garums	Šķēsgriezums <16 A	Šķēsgriezums <25 A
≤ 20 m	1,5 mm <sup>2</sup>	2,5 mm <sup>2</sup>
20–50 m	2,5 mm <sup>2</sup>	4,0 mm <sup>2</sup>

## 1.6. Garantija

Attiecībā uz garantiju ir piemērojami mūsu vispārējie uzņēmējdarbības apstākļi. Neatļauta ierīces pārveidošana, nepareizu suku lietošana un šīs ierīces lietošana tādā veidā, kas neatbilst paredzētajam mērķim, atbrīvo ražotāju no jebkādam saistībām par aprikojumam izraisītajiem bojājumiem.

## 1.7. Svarīgi brīdinājumi



### BRĪDINĀJUMS

- Lai samazinātu ugunsgrēka, elektriskās strāvas trieciena vai miesas bojājumu risku, pirms lietošanas izlasiet un ievērojiet visus drošības norādījumus un piesardzības norādes. Šī ierīce ir izstrādāta tā, lai nodrošinātu drošu tās tīrīšanas funkciju izmantošanu atbilstoši norādījumiem. Ja rodas bojājumi elektriskajās vai mehāniskajās daļās, ierīces un/vai piederuma labošana ir jāveic kompetentam servisa centram vai ražotājam pirms tālākas izmantošanas, lai novērstu lielākus bojājumus vai miesas bojājumus lietotājam.
- Neatstājiet ierīci bez uzraudzības, ja tā ir pievienota strāvas padevei. Atvienojiet no kontaktligzdas, ja tā netiek lietota vai pirms apkopes veikšanas.

- Nelietojiet, ja strāvas vads vai spraudnis ir bojāts. Lai atvienotu no kontaktligzdas, satveriet spraudni, nevis vadu. Neaiztieci spraudni vai ierīci ar mitrām rokām. Izslēdziet visas vadības ierīces pirms atvienošanas no kontaktligzdas.
- Nedrīkst vilkt vadu vai pārnēsāt aiz vada, izmantot vadu kā rokturi, aizvērt durvis, ja cauri iet vads, vai vilkt vadu ap asām malām vai stūriem. Nedarbiniet ierīci pāri vadam. Neturiet vadu karstu virsmu tuvumā.
- Neturiet matus, vaļīgu apģērbu, pirkstus un citas ķermeņa daļas atveru un kustīgu daļu tuvumā. Nenovietojiet nekādus priekšmetus uz atverēm un nelietojiet ierīci, ja tās atveres ir bloķētas. Nodrošiniet, lai atverēs neatrodas putekļi, plūksnas, mati un jebkas cits, kas varētu ierobežot gaisa plūsmu.
- Nelietojiet āra apstākļos ar zemu temperatūru.
- Nedrīkst izmantot, lai uzsūktu uzliesmojošus vai ugunsnedrošus šķidrumus, piemēram, degvielu, vai izmantot vietās, kur var būt sastopama to klātbūtne.
- Nedrīkst uzsūkt neko, kas ir degošs vai dūmojošs, piemēram, cigaretes, sērkoņus vai karstus pelnus.
- Pievērsiet īpašu uzmanību, kad tīrīšana tiek veikta uz kāpnēm.
- Nelietojiet, ja nav uzstādīti filtri.
- Ja ierīce nedarbojas pareizi vai ir tikusi nomesta zemē, bojāta, atstāta ārā vai iemesta ūdenī, nododiet to servisa centram vai izplatītājam.
- Ja no ierīces izdalās putas vai šķidrums, nekavējoties izslēdziet to.
- Ierīci nedrīkst izmantot kā ūdens sūkni. Ierīce ir paredzēta gaisa un ūdens maisījumu uzsūkšanai.
- Pievienojiet ierīci pareizi iezemētai strāvas padevei. Kontaktligzdai un pagarinātājam ir jābūt aprīkotam ar funkcionējošu aizsargvadu.
- Nodrošiniet labu ventilāciju darba vietā.
- Nelietojiet ierīci kā kāpnes vai sastatņu kāpnes. Ierīce var apgāzties un tikt bojāta. Risks iegūt miesas bojājumus.
- Izmantojiet ierīces kontaktligzdu tikai instrukcijās norādītajiem mērķiem.
- Nelietojiet ierīci āra apstākļos pārāk bieži.

## 2. Riski

### 2.1. Elektriskās daļas



#### **BĪSTAMI**

Ierīces augšējā daļa satur pie sprieguma pieslēgtas detaļas. Saskare ar detaļām, kuras ir pieslēgtas pie sprieguma, var radīt nopietnus vai pat nāvējošus miesas bojājumus. Nekad nesmidziniet ūdeni uz ierīces augšējās daļas.

## **BĪSTAMI**

Bojāts elektrotīkla savienojuma vads var izraisīt elektriskā šoka triecienu. Pieskaršanās bojātam elektrotīkla savienojuma vadam var izraisīt smagus vai pat letālus miesas bojājumus.

- Nebojājiet elektrotīkla vadu (piem., nebrauciet tam pāri, nevelciet vai nespiediet to).
- Regulāri pārbaudiet, vai strāvas vads nav bojāts un nav redzamas nolietojuma pazīmes.
- Ja elektrības vads ir bojāts, tā nomaiņa ir jāveic pilnvarotam Mirka izplatītājam vai citai kvalificētai personai, lai novērstu briesmas.
- Nekādā gadījumā netiniet strāvas padeves vadu ap pirkstiem vai jebkuru citu lietotāja ķermeņa daļu.

### 2.2. Bīstami putekļi

## **BRĪDINĀJUMS**

Bīstami materiāli. Bīstamu materiālu uzsūkšana var izraisīt smagus vai pat letālus miesas bojājumus. Tālāk minētos materiālus nedrīkst uzsūkt ar šo ierīci:

- karsti materiāli (degošas cigaretes, karsti pelni u. c. materiāli);
- viegli uzliesmojoši, sprādzienbīstami, kodīgi šķīdumi (piem., degviela, šķīdinātāji, skābes, sārmu u. c. materiāli);
- viegli uzliesmojoši, sprādzienbīstami putekļi (piem., magnija vai alumīnija putekļi u. c. putekļi).

### 2.3. Rezerves daļas un piederumi

## **UZMANĪBU**

**Rezerves daļas un piederumi.**

Neoriģinālo rezerves daļu, suku un piederumu izmantošana var ietekmēt ierīces drošību un/vai darbību.

Izmantojiet tikai Mirka oriģinālās rezerves daļas un piederumus. Rezerves daļas, kas var ietekmēt lietotāja veselību un drošību un/vai ierīces darbību, ir norādītas tālāk.

Apraksts	Mirka kods
Filtra elements	8999100411
Flisa filtra maiss (5 gab.)	8999100211
Atkritumu maiss (5 gab.)	8999110311
Motora dzesēšanas filtrs	8999110111
Motora dzesēšanas filtrs PET	8999110211
Futrāja stiprinājuma piederums	8999110411
Pneimatiskā kaste 230 V	8999101011

## 2.4. Sprādzienbīstamā vai viegli uzliesmojošā vidē



**UZMANĪBU**

Šī ierīce nav piemērota lietošanai sprādzienbīstamā, paaugstinātās ugunsbīstamības vidē vai arī vidē, kurā var rasties ātri iztvaikojoši šķidrumi vai viegli uzliesmojošas gāzes vai tvaiki.

## 3. Kontrole/darbība



**UZMANĪBU**

Nepiemērots strāvas spriegums var radīt bojājumus. Šī ierīce var tikt bojāta, ja tiek pievienota nepiemērotam strāvas spriegumam.

- Pārbaudiet, vai spriegums, kas norādīts uz tehnisko datu plāksnītes, atbilst spriegumam lokālajā elektrotīkla strāvas padavē.

### 3.1. Ierīces ieslēgšana un darbināšana

Pārbaudiet, vai elektriskais slēdzis ir izslēgts (pozīcija 0). Pārbaudiet, vai ierīcē ir uzstādīts piemērots filtrs. Pēc tam pievienojiet sūkšanas šļūteni ierīces ieplūdes atverei, iespiežot šļūteni uz iekšu, līdz tā cieši nofiksējas ieplūdes atverē. Ja putekļsūcējs tiek izmantots kopā ar putekļu radīšanas ierīci, pievienojiet sūkšanas šļūtenes galu, izmantojot atbilstošu adapteri. Iespraudiet kontaktdakšu atbilstošā elektrības kontaktligzdā. Ieslēdziet elektrības slēdzi pozīcijā I, lai iedarbinātu motoru.

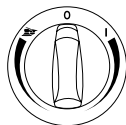

**Pagriešana uz I:** iedarbina putekļsūcēju.

Lai regulētu ātrumu, **pagrieziet pulksteņrādītāju kustības virzienā.**

**Pagriešana uz 0:** aptur putekļsūcēju.

**Pagriešana uz slīpētāju:** aktivizē automātisku ieslēgšanu/izslēgšanu.

**Eksploatācija** — pagrieziet pretēji pulksteņrādītāju kustības virzienam, lai regulētu ātrumu.

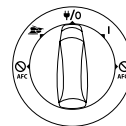

**Pagriešana uz I:** iedarbina putekļsūcēju.

**Pagriešana uz I/O:** aptur putekļsūcēju. Pastāvīga strāva kontaktligzdā.

**Pagriešana uz I:** aktivizē automātisku ieslēgšanu/izslēgšanu.

**Pagriešana uz I + AFC izslēgts:** iedarbina putekļsūcēju ar izslēgtu automātisko filtra tīrīšanu.

**Pagriešana uz slīpētāju + izslēgts:** aktivizē automātisko ieslēgšanu/izslēgšanu ar izslēgtu automātisko filtra tīrīšanu.

**Ātruma regulēšanas darbība** uz atsevišķas grozāmpogas.

### 3.2. Automātiska elektroinstrumentu kontaktligzdas ieslēgšana/izslēgšana



**UZMANĪBU**

#### Ierīces kontaktligzda

Šīs ierīces kontaktligzda ir paredzēta elektriskajam papildaprīkojumam, papildinformāciju skatiet tehniskajos datos.

- Pirms ierīces pievienošanas elektrotīklam vienmēr izslēdziet ierīci un pie tās pievienotās ierīces.
- Izlasiet pievienojamās ierīces lietošanas instrukcijas un ievērojiet tajā noteiktos drošības norādījumus.

Ierīces zemēta kontaktligzda ir iebūvēta ierīcē. Ir iespējams pievienot ārējo elektroinstrumentu. Kontaktligzdai ir 5 A termoslēdzis, lai aizsargātu mašīnu pret pārslodzi. Kad jaudas patēriņš ir pārāk liels, termoslēdzis aktivizējas un atslēdz kontaktligzdas strāvu. Termoslēdzi var atkal deaktivizēt, nospiežot kloķi. Kontaktligzda nodrošina pastāvīgi ieslēgtu jaudu, kad slēdzis ir iestatīts **I/O** pozīcijā, proti, ierīci var izmantot kā pagarinājuma vadu.

Pozīcijā **I/O** ierīci var ieslēgt un izslēgt, izmantojot pievienoto elektroinstrumentu.

Netūrimai nekavējoties tiek uzskūti no putekļu avota. Atbilstoši noteikumiem ierīcei drīkst pievienot tikai apstiprinātus putekļu radīšanas darbarīkus. Maksimālais pievienotās elektroierīces jaudas patēriņš ir norādīts sadaļā "Specifikācijas".

Pirms ieslēdzat slēdzi pozīcijā **I/O**, pārliecinieties, ka pie ierīces kontaktligzdas pievienotais instruments ir izslēgts.

### 3.3. Push & Clean

"PC" ierīce ir aprīkota ar pusautomātisko filtra tīrīšanas sistēmu Push & Clean. Filtra tīrīšanas sistēma ir jāaktivizē, kad sūkšanas veiktspēja sāk samazināties. Regulāra filtra tīrīšanas funkcijas izmantošana uztur sūkšanas veiktspēju un palielina filtra kalpošanas ilgumu. Instrukcijas skatiet ātrajā ilustratīvajā rokasgrāmatā.

### 3.4. AFC — automātiskā filtra tīrīšana

"AFC" ierīce ir aprīkota ar automātisko filtra tīrīšanas sistēmu — automātisko filtra tīrīšanu. Darbības laikā tiks automātiski palaists bieži izmantots tīrīšanas cikls, lai nodrošinātu vislabāko sūkšanas veiktspēju.

Ja sūkšanas veiktspēja samazinās vai ja ierīce lietota īpaši putekļainos apstākļos, ir ieteicama manuāla filtra tīrīšanas darbība:

- izslēdziet ierīci;
- aizklājiet sprauslas vai sūkšanas šļūtenes atveri, izmantojot plaukstu;
- pagrieziet slēdzi pozīcijā I un ļaujiet ierīcei darboties ar pilnu ātrumu aptuveni 10 sekundes ar aizklātu sūkšanas šļūtenes atveri.

Ja sūkšanas jauda joprojām ir samazināta, izņemiet un mehāniski iztīriet filtru vai nomainiet to. Noteiktos lietošanas apstākļos, piemēram, mitrai sūkšanai, ir ieteicams izslēgt automātisko filtra tīrīšanas sistēmu. Plašāku informāciju skatiet 3.1. sadaļā.

### 3.5. Antistatiskais savienojums



**UZMANĪBU**

Ierīce ir aprīkota ar antistatisko sistēmu, lai izlādētu statisko elektrību, kas var rasties putekļu sūkšanas laikā.

Antistatiskā sistēma atrodas motora virsmas priekšējā daļā un veido zemējuma savienojumu ar tvertnes ietilpdes stiprinājumu. Lai nodrošinātu pareizu darbību, ir ieteicams izmantot elektrību vadošu vai antistatisku sūkšanas šļūteni. Ievietojot papildu atkritumu maisu, pārliecinieties, ka tiek uzturēts antistatiskais savienojums.

### 3.6. Motora dzesēšanas filtrs

Lai aizsargātu elektroniku un motoru, ierīce ir aprīkota ar motora dzesēšanas filtru. Regulāri iztīriet motora dzesēšanas filtru.

Vidēs ar lielu smalko putekļu koncentrāciju apkārtējā gaisā ir ieteicams aprīkot ierīci ar papildu motora dzesēšanas filtru PET, lai novērstu putekļu iekļūšanu gaisa kanālu un motora iekšpusē. Sazinieties ar vietējo pārdošanas pārstāvi.



**UZMANĪBU**

Ja motora dzesēšanas filtrs ir aizsērējis ar putekļiem, motora pārslodzes aizsardzības slēdzis var būt atslēdzies. Ja tas notiek, izslēdziet mašīnu, iztīriet motora dzesēšanas filtru un ļaujiet ierīcei atdzist aptuveni 5 minūtes.

### 3.7. Mitrā uzsūkšana



**UZMANĪBU**

Ierīce ir aprīkota ar ūdens līmeņa ierobežojuma sistēmu, kas izslēdz ierīci, ja tiek sasniegts maksimālais šķidrums līmenis. Ja tā notiek, izslēdziet ierīci. Atvienojiet ierīci no kontaktligzdas un iztukšojiet tvertni. Nekad nesūciet šķidrumus, ja ūdens līmeņa ierobežojuma sistēma un filtrs nav uzstādīts.

#### Šķidrums uzsūkšana

- Neuzsūciet viegli uzliesmojošus šķidrumus.
- Pirms šķidrums uzsūkšanas vienmēr noņemiet filtra maisu / atkritumu maisu un pārbaudiet, vai ūdens līmeņa ierobežojums darbojas pareizi.
- Ja parādās putas, nekavējoties pārtrauciet darbu un iztukšojiet tvertni.
- Regulāri tīriet ūdens līmeņa ierobežošanas ierīci un pārbaudiet, vai nav radušās bojājumu pazīmes.

Pirms tvertnes iztukšošanas atvienojiet ierīci no elektrotīkla. Atvienojiet šļūteni no iepļūdes atveres, izvelkot šļūteni uz āru. Atlaidiet tvertnes skavas, pavelkot tās uz āru, lai tiktu atbrīvota motora virsma. Paceliet motora virsmu no tvertnes. Vienmēr iztukšojiet un tīriet tvertni un ūdens līmeņa ierobežojuma sistēmu pēc šķidrumu uzsūkšanas.

Iztukšojiet tvertni, to sagāžot atpakal vai uz sāniem, un izlejiet šķidrumu grīdas notecē vai līdzīgā notecē. Uzlieciet motora virsmu uz tvertnes. Nostipriniet motora virsmu ar tvertnes skavām. Straujas kustības var nejauši iedarbināt ūdens līmeņa ierobežojuma ierīci. Ja tā notiek, izslēdziet ierīci un nogaidiet 3 sekundes, lai atiestatītu ierīci. Pēc tam turpiniet lietot ierīci.

### 3.8. Sausā uzsūkšana



#### UZMANĪBU

Videi bīstamu materiālu uzsūkšana. Uzsūktie materiāli var būt bīstami apkārtējai videi.

- Atbrīvojieties no netīrumiem saskaņā ar normatīvajiem aktiem.

Pirms iztukšošanas pēc sausās sūkšanas atvienojiet ierīci no elektrotīkla. Atlaidiet tvertnes skavas, pavelkot tās uz āru, lai tiktu atbrīvota motora virsma. Paceliet motora virsmu no tvertnes.

**Filtrs:** pārbaudiet filtras. Lai iztīrītu filtru, varat to pakratīt, noberzt vai nomazgāt. Pirms atsākat sauso sūkšanu, uzgaidiet, līdz filtrs nožūst.

**Putekļu maiss:** pārbaudiet, vai maiss nav pilns. Ja nepieciešams, nomainiet putekļu maisu. Izņemiet veco maisu. Jaunais maiss tiek nostiprināts, ievietojot kartona gabalu ar gumijas apvalku cauri vakuuma iepļūdei. Pārliecinieties, ka gumijas apvalks iziet cauri vakuuma iepļūdes paceltajai daļai.

**Pēc iztukšošanas:** aizveriet motora virsmu uz tvertnes un nostipriniet motora virsmu ar tvertnes skavām. Nekad neveiciet sauso materiālu uzsūkšanu, ja ierīcē nav uzstādīts filtrs. Ierīces sūkšanas efektivitāte ir atkarīga no filtra un putekļu maisa lieluma un kvalitātes. Tāpēc izmantojiet tikai oriģinālo filtru un putekļu maisus.

## 4. Pēc ierīces lietošanas

### 4.1. Pēc lietošanas

Atvienojiet ierīci no kontakttīzdzas, ja ierīce netiek lietota. Satiniet vadu, sākot no ierīces. Strāvas vadu var aptīt ap motora augšpusi vai tvertni vai pakarināt, izmantojot nodrošināto āķi vai kādu citu stiprinājumu.

### 4.2. Transportēšana

- Pirms ierīces transportēšanas aizveriet visas tvertnes skavas.
- Nesasveriet ierīci, ja tvertnē atrodas šķidrums.
- Nelietojiet krāna āķi, lai paceltu ierīci.
- Neceliet ierīci, izmantojot ratiņu rokturi.

### 4.3. Uzglabāšana



#### UZMANĪBU

Uzglabājiet ierīci sausā vietā, kas pasargāta no lietus un sala. Ierīci drīkst uzglabāt tikai iekšējā telpā.

### 4.4. Piederumu un darbarīku uzglabāšana

Ērtai piederumu vai darbarīku transportēšanai un uzglabāšanai izmantojiet šim mērķim paredzētās slīdes uz ierīces sāniem, kas ļauj tos nostiprināt ar siksnām vai citiem līdzekļiem. Ierīces aizmugurē atrodama elastīga saite un āķi, lai varētu pakārt sūkšanas šļūteni vai elektrotīkla vadu. Instrukcijas skatiet ātrajā ilustratīvajā rokasgrāmatā.

Papildu korpasa nostiprināšanas piederumu ar agregāta stiprinājuma sistēmu var uzstādīt uz ierīces virsmas, nodrošinot nostiprināšanu 2 punktu vai 4 punktu uzglabāšanas futrāļiem. Pirms futrāļa nostiprināšanas piederuma uzstādīšanas atvienojiet ierīci no elektrotīkla.



Neceliet ierīci un futrāja nostiprināšanas piederumu, ja nav nodrošināta uzglabāšanas futrāja droša uzstādīšana. Uzglabājot ierīci, ņemiet vērā tās svaru un balansu. Uzglabāšanas futrāju maksimālais svars ir 30 kg.

## 4.5. Ierīces pārstrāde

Nelietojiet novecojušu ierīci.

1. Atvienojiet darbarīku no strāvas avota.
2. Nogrieziet strāvas vadu.
3. Neizmetiet elektriskās ierīces kopā ar parastajiem sadzīves atkritumiem.



Atbilstoši Eiropas direktīvai 2012/19/ES par nolietotajām elektriskajām un elektroniskajām ierīcēm elektriskie produkti ir jānodod atsevišķi un jāpārstrādā videi draudzīgā veidā.



## 5. Norādījumi par apkopi

### 5.1. Regulārā apkope un tehniskā apskate

Regulārā ierīces apkope un apskate jāveic atbilstoši kvalificētam darbiniekam saskaņā ar attiecīgajiem tiesību aktiem un noteikumiem. Sevišķi zemējuma nepārtrauktības, izolācijas pretestības un elastīgā vada stāvokļa elektriskās pārbaudes ir jāveic bieži.

Ja rodas bojājums, ierīce IR JĀIZŅEM no ekspluatācijas, tās pilnīga pārbaude un remontdarbi jāveic pilnvarotam servisa tehnikam. Vismaz reizi gadā Mirka tehnikam vai apmācītai personai jāveic tehniskā apskate, tostarp filtru, gaisa necaurlaidības un kontroles mehānismu apskate.

### 5.2. Apkope

Pirms apkopes darbu veikšanas atvienojiet spraudni no kontaktligzdas. Pirms ierīces lietošanas pārliecinieties, ka frekvence un spriegums, kas ir norādīts uz tehnisko datu plāksnītes, atbilst elektrotīkla spriegumam.

Ierīce ir izstrādāta nepārtrauktam smagas slodzes darbam. Atkarībā no darba stundu skaita ir jānomaina putekļu filtrs. Tīriet ierīci, izmantojot sausu drānu un neredz izsmidzinātu tīrīšanas līdzekli.

Apkopes un tīrīšanas laikā rīkojieties ar mašīnu tādā veidā, kas nav bīstams apkopes darbiniekam vai citām personām. Apkopes zonā:

- obligāti izmantojiet filtrētu ventilāciju;
- lietojiet aizsargapģērbu;
- notīriet apkopes zonu, lai apkārtējā vidē nenokļūtu kaitīgas vielas.

Ekspluatācijas un remontdarbu laikā visas netīrās daļas, kuras nevar notīrīt līdz apmierinošam stāvoklim, ir:

- jāiepako hermētiskos maisos;
- jāutilizē tādā veidā, kas atbilst spēkā esošiem noteikumiem par šādu atkritumu utilizēšanu.

Lai iegūtu papildu informāciju pēc pārdošanas, sazinieties ar vietējo izplatītāju vai Mirka servisa pārstāvi, kas ir atbildīgs par jūsu valsti. Skatiet šī dokumenta beigās.

## 6. Papildu informācija

### 6.1. Atbilstības deklarācija

Ar šo mēs paziņojam, ka tālāk norādītā ierīce atbilst ES direktīvas svarīgākajām drošības un veselības aizsardzības prasībām — gan tās pamata dizains un uzbūve, gan modelis, kuru esam laiduši apgrozībā. Šī deklarācija nav derīga, ja ierīce ir mainīta bez iepriekšējas mūsu atļaujas.			
<b>Produkts:</b> Mirka® putekļsūcējs <b>Modelis:</b> 1230 L			
<b>Saistošās ES direktīvas:</b> Mašīnu direktīva 2006/42/ES, EMS direktīva 2014/30/ES, RoHS direktīva 2011/65/ES + 2015/863/ES			
<b>Piemēroti standarti:</b> EN 60335-1:2012 + A11:2014, EN 60335-2-69:2012, EN 55014-1:2017, EN 55014-2:2015, EN 61000-3-2:2014, EN 61000-3-3:2013, EN 50581:2012			
Pilnvarots dokumentācijas pārstāvis:			
Jeppo 15.04.2020 Izdošanas vieta un datums	<b>MIRKA</b> Uzņēmums	 Stefans Šēbergs (Stefan Sjöberg), uzņēmuma vadītājs	

### 6.2. Specifikācijas

#### Tehniskie dati

Mirka® putekļsūcējs 1230 L		PC • ES	AFC • ES	PC • GB.	AFC • CH/AU/NZ	PC • AU/NZ
Iespējamais spriegums	V	220–240	220–240	220–240	220–240	220–240
Jauda P <sub>IEC</sub>	W	1200	1200	1200	1200	1200
Pievienotā slodze ierīces kontaktligzdai	W	2400	2400	1750	1100	1100
Tīkla frekvence	Hz	50/60	50/60	50/60	50/60	50/60
Drošinātājs	A	16	16	13	10	10
Aizsardzības pakāpe (pret mitrumu, putekļiem)	A	IPX4	IPX4	IPX4	IPX4	IPX4
Aizsardzības klase (elektriskā)	A	I	I	I	I	I
Maks. gaisa plūsma*	l/s	75	75	75	75	75
	m <sup>3</sup> /h	270	270	270	270	270
	CFM	159	159	159	159	159
Maks. vakuums	kPa	25	25	25	25	25
	hPa	250	250	250	250	250
	in <sub>H<sub>2</sub>O</sub>	100	100	100	100	100
Skaņas spiediena līmenis L <sub>PA</sub> (IEC 60335-2-69)	dB(A)	68 ± 2	68 ± 2	68 ± 2	68 ± 2	68 ± 2
Darbības skaņas līmenis	dB(A)	60 ± 2	60 ± 2	60 ± 2	60 ± 2	60 ± 2
Vibrācijas ISO 5349 a <sub>h</sub>	m/s <sup>2</sup>	≤ 2,5	≤ 2,5	≤ 2,5	≤ 2,5	≤ 2,5
Svars	kg	14,5	14,5	14,5	14,5	14,5
	lb	31,9	31,9	31,9	31,9	31,9
Filtra virsmas laukums	m <sup>2</sup>	0,5	0,5	0,5	0,5	0,5
Putekļu klase		L	L	L	L	L

\*mērīts pie tvētnes

Tehniskie dati un papildu informācija var tikt mainīta bez iepriekšēja brīdinājuma. Modeļu klāsts var atšķirties atkarībā no tirgus.



Го задржуваме правото на измени на ова упатство без претходно известување.

## Елементи за ракување

- 1 Рачка
- 2 Положби за дополнителната опрема
- 3 Стега на сад
- 4 Тркало
- 5 Сад
- 6 Спојка на доводот
- 7 Прекинувач
- 8 Контрола на брзината
- 9 Приклучница на уредот
- 10 Копче за чистење на филтерот (Push & Clean)
- 11 Кука за црево

## Сликовен водич за брзо започнување

Сликовниот водич за брзо започнување е дизајниран да ви помогне да го стартувате, ракувате и складирате уредот. Водичот е поделен на четири делови, претставени со симболи:

### Пред да започнете

ПРЕД УПОТРЕБАТА, ПРОЧИТАЈТЕ ГИ УПАТСТВОТА ЗА РАКУВАЊЕ!

### Контрола / Ракување

- A** PC – систем за чистење на филтерот Push & Clean
- B** AFC – систем за автоматско чистење на филтерот
- C** Складирање на каблите и цревата
- D** Дополнителна опрема за прицврстување на кукиштето

### Приклучување електрични апарати

- E** Прилагодување на електрични алати

### Одржување

- F** Заменување на филтер вреќичката
- G** Заменување на филтерот
- H** Чистење на филтерот за ладење на моторот
- I** Чистење на заптивките и пловката

## Содржина

### 1. Безбедносни упатства

- 1.1 Симболи со кои се означуваат упатствата
- 1.2 Упатства за употреба
- 1.3 Намена и предвидена употреба
- 1.4 Електрично поврзување
- 1.5 Продолжен кабел
- 1.6 Гаранција
- 1.7 Важни предупредувања

### 2. Ризици

- 2.1 Електрични компоненти
- 2.2 Опасна прашина
- 2.3 Резервни делови и дополнителна опрема
- 2.4 Во експлозивна или запалива атмосфера

### 3. Контрола / Ракување

- 3.1 Стартување и ракување на машината
- 3.2 Приклучница со автоматско вклучување/исклучување за електрични алати
- 3.3 PC – Push & Clean (Притисни и исчисти)
- 3.4 AFC – Автоматско чистење на филтерот
- 3.5 Антистатичко поврзување
- 3.6 Филтер за ладење на моторот

3.7 Вшмукување течности

3.8 Суво вшмукување

### 4. По употребата на машината

- 4.1 По употребата
- 4.2 Транспорт
- 4.3 Складирање
- 4.4 Складирање на дополнителната опрема и алатите
- 4.5 Рециклирање на машината

### 5. Одржување

- 5.1 Редовно сервисирање и прегледи
- 5.2 Одржување

### 6. Дополнителни информации

- 6.1 Изјава за усогласеност на ЕУ
- 6.2 Спецификации

# 1. Безбедносни упатства



Овој документ содржи безбедносни информации кои се релевантни за уредот, како и водич за брзо започнување. Пред да ја стартувате вашата машина за прв пат, мора внимателно да го прочитате целиот прирачник со упатства. Зачувајте ги упатствата за подоцнежна употреба.

## Дополнителна поддршка

Дополнителни информации за уредот може да се најдат на нашата веб-страница [www.mirka.com](http://www.mirka.com). Доколку имате дополнителни прашања, обратете се до претставникот на сервисот на Mirka за вашата земја. Видете ја задната страна на овој документ.

## 1.1 Символи со кои се означуваат упатствата



**ОПАСНОСТ**

Опасност која директно доведува до сериозни или непоправливи повреди, па дури и смрт.



**ПРЕДУПРЕДУВАЊЕ**

Опасност која може да доведе до сериозни повреди, па дури и смрт.



**ВНИМАНИЕ**

Опасност која може да доведе до помали повреди или оштетувања.

## 1.2 Упатства за употреба

Уредот мора:

- Да го користат само лица кои се запознаени со неговото правилно ракување и имаат изречно овластување да ракуваат со него.
- Да се користи само под надзор.
- Овој уред не е наменет за употреба од страна на лица (вклучувајќи и деца) со намалени физички, сензорни или ментални способности или со недостаток од искуство и знаење.
- Децата мора да бидат под надзор за да се осигури тие да не си играат со уредот.
- Не користете работни методи кои не се безбедни.
- Никогаш не го користете уредот без филтер.
- Исклучете го уредот и исклучете го кабелот за напојување во следните ситуации:
  - Пред чистење и сервисирање
  - Пред да заменуваат компоненти
  - Пред да го замените уредот
  - Доколку се создава пена или се појави течност

Покрај упатствата за ракување и обврзните регулативи за спречување несреќи на работното место кои важат во земјата во која се употребува уредот, потребно е да се придржувате и до признатите регулативи за безбедно и правилно работење.

Пред да започнат со работа, операторите мора да бидат информирани и обучени за:

- употреба на машината.
- опасностите кои би можеле да произлезат од материјалот што се вшмукува.
- безбедно отстранување на собраниот материјал.

## 1.3 Намена и предвидена употреба

Овој преносен уред за вшмукување прашина е дизајниран, развиен и ригорозно тестиран за да може да функционира ефикасно и безбедно, доколку правилно го одржувате и го користите во согласност со следните упатства.

Оваа машина е соодветна за индустриска употреба, на пример во фабрики, на градилишта и во работилници. Незгодите кои произлегуваат од погрешна употреба може да ги спречат само оние лица кои управуваат со машината.

ПРОЧИТАЈТЕ ГИ СИТЕ БЕЗБЕДНОСНИ УПАТСТВА И ПРИДРЖУВАЈТЕ СЕ ДО НИВ.

Каква било друга употреба се смета за несоодветна употреба. Производителот не прифаќа одговорност за каква било штета која произлегла од таквата употреба. Ризиците од таквата употреба ги сноси исклучиво корисникот. Правилната употреба го опфаќа правилното ракување, сервисирање и поправки, како што е наведено од производителот.

За машините од **Класа на прашина L**, важи следново:

Уредот е соодветен за вшмукување сува, незапалива прашина и течности, опасна прашина со OEL вредности (Ограничување на професионална изложеност)  $> 1 \text{ mg/m}^3$ .



Класа на прашина L (IEC 60335-2-69). Прашината во оваа класа има OEL вредности  $> 1 \text{ mg/m}^3$ . За машините наменети за Класа на прашина L, материјалот на филтерот е тестиран. Максималниот степен на пропустливост е 1% и нема посебни услови за отстранување.

За уредите за вшмукување прашина, обезбедете соодветна стапка на промена на воздухот L, доколку издувниот воздух од уредот се враќа во просторијата. Пред употребата, обрнете внимание на националните прописи.

## 1.4 Електрично поврзување

- Се препорачува машината да се приклучи преку уред за заштита од диференцијална струја.
- Подредете ги електричните делови (приклучници, приклучоци и спојки) и поставете го продолжниот кабел така што ќе се задржи класата на заштита.
- Приклучоците и спојките на каблите за напојување и продолжните кабли не смее да пропуштаат вода.

## 1.5 Продолжен кабел

1. Користете само продолжен кабел наведен од производителот или модел со висок квалитет.
2. Кога користите продолжен кабел, обрнете внимание на минималниот напречен пресек на кабелот:

Должина на кабелот	Напречен пресек $< 16 \text{ A}$	Напречен пресек $< 25 \text{ A}$
$\leq 20 \text{ m}$	$1,5 \text{ mm}^2$	$2,5 \text{ mm}^2$
$20\text{--}50 \text{ m}$	$2,5 \text{ mm}^2$	$4,0 \text{ mm}^2$

## 1.6 Гаранција

За работите во врска со гаранцијата важат нашите општи деловни одредби. Неовластените менувања на уредот, употребата на погрешни четкички и употребата на уредот за цели поинакви од оние што ги навел производителот, го ослободуваат производителот од каква било одговорност за настанатата штета.

## 1.7 Важни предупредувања



### ПРЕДУПРЕДУВАЊЕ

- За да се намали ризикот од пожар, електричен удар или повреда, ве молиме пред употребата да ги прочитате и следите сите безбедносни упатства и ознаки за внимание. Машината е дизајнирана да биде безбедна кога се користи за активности за чистење во согласност со наведените. Ако електричните или

механичките делови се оштетени, машината и/или дополнителната опрема мора да ги поправи соодветен сервис центар или производителот пред машината да може да се користи, за да се избегне дополнително оштетување на машината или физичка повреда на корисникот.

- Не ја оставајте машината без надзор кога таа е вклучена во струјното напојување. Исклучете ја машината од приклучницата кога не ја користите, како и пред одржувањето.
- Не ја користете со оштетен кабел или приклучок. За да ја исклучите машината од приклучницата, повлечете го приклучокот, а не кабелот. Не го фаќајте приклучокот или машината со водени раце. Исклучете ги сите контроли пред исклучување од напојувањето.
- Не го влечете и не го носете уредот за кабелот, не го користете кабелот како рачка. Не го приклучувајте кабелот со вратите и не го влечете кабелот околу остри рабови или агли. Не го прегазувајте кабелот со машината. Држете го кабелот подалеку од загреани површини.
- Држете ја косата, лабавата облека, прстите и сите делови на телото подалеку од отворите и подвижните делови. Не ставајте предмети во отворите и не го користете уредот доколку некој отвор е блокиран. Отворите мора да бидат чисти, без прашина, нечистотии, влакна или каква и да е материја што би можела да го попречи струењето на воздухот.
- Не го користете уредот на отворено при ниски температури.
- Не вшмукувајте запаливи или експлозивни течности како бензин и не ја користете во области каде што би можело да има такви течности.
- Не вшмукувајте ништо што е запалено или чади, како што се цигари, чкорчиња или топол пепел.
- Бидете особено внимателни кога ги чистите скалите.
- Не го користете уредот доколку не се монтирани филтри.
- Доколку машината не функционира правилно или ви паднала, се оштетила, била оставена надвор или паднала во вода, вратете ја во сервис центарот или кај продавачот.
- Доколку од машината излегува пена или течност, веднаш исклучете ја.
- Машината не смее да се користи како пумпа за вода. Машината е наменета за вшмукување воздух и водени смеси.
- Поврзете ја машината во струјно напојување со правилно заземјување. Приклучницата и продолжниот кабел мора да имаат оперативен заштитен спроводник.
- Обезбедете добра вентилација на работното место.
- Не ја користете машината како скала. Машината може да се преврти и да се оштети. Опасност од повреда.

- Користете ја приклучницата на машината само за намените наведени во упатствата.
- Уредот може само повремено да се употребува на отворено.

## 2. Ризици

### 2.1 Електрични компоненти



#### ОПАСНОСТ

Горниот дел на машината содржи компоненти под напон. Контактот со компонентите под напон може да доведе до сериозни, па дури и фатални повреди. Никогаш не прскајте вода на горниот дел на машината.



#### ОПАСНОСТ

Електричен удар поради неисправен кабел за напојување. Допирањето на неисправен кабел за напојување може да доведе до сериозни, па дури и фатални повреди.

- Не го оштетувајте кабелот за напојување (на пр., прегазувајќи го, влечејќи го или гмечејќи го).
- Редовно проверувајте го кабелот за напојување за знаци на оштетување или стареење.
- Ако кабелот за напојување е оштетен, мора да го замени овластен дистрибутер на компанијата Mirka или слично квалификувано лице за да се избегне опасност.
- Кабелот за напојување никогаш не смее да се замотува околу прстите или кој било друг дел од телото на операторот.

### 2.2 Опасна прашина



#### ПРЕДУПРЕДУВАЊЕ

Опасни материјали. Вшмукувањето опасни материјали може да доведе до сериозни, па дури и фатални повреди. Следниве материјали не смее да се вшмукуваат со машината:

- жешки материјали (запалени цигари, жежок пепел, итн.)
- запаливи, експлозивни, корозивни течности (на пр. бензин, растворувачи, киселини, алкалии, итн.)
- запалива, експлозивна прашина (на пр. магнезиумска или алуминиумска прашина, итн.)

## 2.3 Резервни делови и дополнителна опрема



### ВНИМАНИЕ

#### Резервни делови и дополнителна опрема.

Користењето резервни делови, четкички и дополнителна опрема кои не се оригинални може негативно да влијае на безбедноста и/или функционирањето на уредот.

Користете исклучиво оригинални резервни делови и дополнителна опрема од Mirka. Резервните делови кои може да влијаат на здравјето и безбедноста на операторот и/или на функционирањето на уредот се наведени подолу.

Опис	Mirka код
Влошка на филтерот	8999100411
Филтер вреќичка од филц (5 парчиња)	8999100211
Вреќичка за една употреба (5 парчиња)	8999110311
Филтер за ладење на моторот	8999110111
Филтер за ладење на моторот PET	8999110211
Дополнителна опрема за прицврстување на куќиштето	8999110411
Адаптер за пневматски уреди < 230 V	8999101011

## 2.4 Во експлозивна или запалива атмосфера



### ВНИМАНИЕ

Машината не е соодветна за употреба во експлозивна или запалива атмосфера, како и во ситуации во кои таквата атмосфера би можела да настане поради присуството на испарливи течности или запаливи гасови или пари.

## 3 Контрола / Ракување



### ВНИМАНИЕ

Оштетување поради несоодветен мрежен напон. Уредот може да се оштети поради поврзување со несоодветен мрежен напон.

- Проверете дали податоците за напонот прикажани на типската табличка соодветствува на напонот на локалното мрежно напојување.

### 3.1 Стартување и ракување на машината

Проверете дали електричниот прекинувач е исклучен (во положба 0). Проверете дали соодветните филтри се поставени во машината. Потоа поврзете го цревото за вшмукување во отворот за вшмукување на машината така што ќе го притиснете цревото напред додека не се прицврсти во отворот. Кога се користи за вшмукување прашина заедно со алат кој произведува прашина, поврзете го крајот на цревото за вшмукување со помош на соодветен адаптер. Поврзете го приклучокот во соодветен струен приклучок. Поставете го електричниот прекинувач во положба I за да го стартувате моторот.

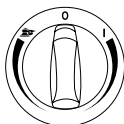

**Поставете на I:** Активирање на уредот за вшмукување прашина.

**Свртете во насока на движење на стрелките на часовникот** за да го контролирате бројот на вртежи.

**Поставете на 0:** Запирање на уредот за вшмукување прашина.

**Поставете на брусилка:** Активирајте го автоматското вклучување/исклучување.

**Ракување** – свртете спротивно од насоката на движење на стрелките на часовникот за да го контролирате бројот на вртежи.

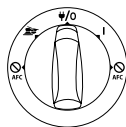

**Поставете на I:** Активирање на уредот за вшмукување прашина.

**Поставете на 0:** Запирање на уредот за вшмукување прашина. Приклучница со постојано напојување.

**Поставете на I:** Активирајте го автоматското вклучување/исклучување.

**Поставете на I + исклучено AFC:** Активирајте го уредот за вшмукување прашина со деактивирано автоматско чистење на филтерот.

**Поставете на брусилка + Исклучено:** Активирајте го автоматското вклучување/исклучување со деактивирано автоматско чистење на филтерот.

**Контрола на бројот на вртежи** на посебно вртливо копче.

## 3.2 Приклучница со автоматско вклучување/исклучување за електрични алати



**ВНИМАНИЕ**

### Приклучница на уредот

Приклучницата на уредот е дизајнирана за помошна електрична опрема; за подробностите погледнете ги техничките податоци.

- Пред да приклучите уред, секогаш исклучете ја машината и уредот што сакате да го приклучите.
- Прочитајте ги упатствата за ракување на уредот што сакате да го приклучите и придржувајте се до безбедносните напомени во нив.

Во машината е вградена заземјена приклучница за уреди. Во неа може да се поврзе надворешен електричен алат. Приклучницата има термички автоматски прекинувач од 5 Аmp за да ја заштити машината од преоптоварување. Ако потрошувачката на електрична енергија е преголема, термичкиот автоматски прекинувач се активира и ја исклучува струјата во приклучницата. Термичкиот осигурувач може повторно да се деактивира со притиснување на копчето. Приклучницата се одликува со постојано напојување кога прекинувачот е поставен во положбата  $\psi/0$ , т.е. машината може да се користи како продолжен кабел.

Во положбата , машината може да се вклучува и исклучува преку поврзаниот електричен алат. Нечистотиите веднаш се вшмукуваат од изворот на прашина. За да се обезбеди придржување до регулативите, треба да се приклучуваат само одобрени алати што произведуваат прашина. Максималната електрична потрошувачка на поврзаниот електричен уред е наведена во делот „Спецификации“.

Пред да го поставите прекинувачот во положбата , осигурете се дека алатот што е поврзан во приклучницата за уреди е исклучен.

## 3.3 Push & Clean (Притисни и исчисти)

Машината „PC“ е опремена со систем за полуавтоматско чистење на филтерот, Push & Clean (Притисни и исчисти). Системот за чистење на филтерот треба да се активира кога перформансите на вшмукување ќе почнат да слабеат. Редовната употреба на функцијата за чистење на филтерот ги одржува перформансите на вшмукување и го продолжува работниот век на филтерот. За упатства, погледнете во водичот за брзо започнување.

## 3.4 AFC – Автоматско чистење на филтерот

Машината „AFC“ е опремена со систем за автоматско чистење на филтерот, Auto Filter Cleaning (Автоматско чистење на филтерот). Чест циклус за чистење автоматски ќе се вклучува за време на работењето за да се обезбедат најдобри перформанси на вшмукување.

Ако перформансите на вшмукување се намалат или при извршување работи во многу правлива средина, се препорачува рачно чистење на филтерот:

- Исклучете ја машината.
- Затворете ги млазниците или цревата за вшмукување со дланката.
- Поставете го прекинувачот во положбата „I“ и оставете ја машината да работи со најголема брзина околу 10 секунди со затворен отвор на цревата за вшмукување.

Ако мокта на вшмукување сè уште е намалена, извадете го филтерот и исчистете го механички или заменете го филтерот. За одредени намени како што е вшмукувањето течности, се препорачува да го исклучите системот за автоматско чистење на филтерот. За подетални информации, погледнете го поглавјето 3.1.

### 3.5 Антистатичко поврзување



#### ВНИМАНИЕ

Машината е опремена со антистатички систем за празнење на статичкиот електрицитет што може да настане при вшмукувањето прашина.

Антистатичкиот систем се наоѓа на предниот дел на горниот дел со моторот и создава спој со заземјувањето на спојката на доводот на садот. За правилно работење, се препорачува употреба на електрично спроводливо или антистатичко црево за вшмукување. Кога вметнувате изборна вреќичка за една употреба, погрижете се да има воспоставено антистатичко поврзување.

### 3.6 Филтер за ладење на моторот

За да се заштити електрониката и моторот, машината е опремена со филтер за ладење на моторот. Чистете го филтерот за ладење на моторот редовно.

Во областите со висока концентрација на фина прашина во околниот воздух, се препорачува да ја опремите машината со изборен филтер за ладење на моторот PET, за да се спречи насобирање на прашиката во воздушните канали и моторот. Контактирајте со вашиот локален продавач.



#### ВНИМАНИЕ

Доколку филтерот за ладење на моторот е затнат од прашина, може да се активира прекинувачот за заштита од преголемо оптоварување на моторот. Доколку се случи тоа, исклучете ја машината, исчистете го филтерот за ладење на моторот и оставете ја машината да се излади околу 5 минути.

### 3.7 Вшмукување течности



#### ВНИМАНИЕ

Машината е опремена со систем за ограничување на нивото на вода, кој ја исклучува машината кога ќе се достигне максималното ниво на течност. Ако се случи тоа, исклучете ја машината. Исклучете ја машината од приклучницата за напојување и испразнете го садот. Никога не вшмукувајте течности без да го поставите системот за ограничување на нивото на вода и филтерот.

#### Вшмукување течности

- Не вшмукувајте запаливи течности.
- Пред вшмукувањето течности, секогаш отстранувајте ја филтер вреќичката/вреќичката за една употреба и проверете дали системот за ограничување на нивото на вода функционира правилно.
- Доколку се појави пена, веднаш прекинете со работата и испразнете го садот.
- Редовно чистете го уредот за ограничување на нивото на водата и проверувајте дали има знаци на оштетување. Пред да го испразните садот, исклучете ја машината од напојувањето. Исклучете го цревото од доводот така што ќе го повлечете цревото. Ослободете ги стегите на садот извлекувајќи ги нанадвор за да го ослободите горниот дел со моторот. Подигнете го горниот дел со моторот од садот. По вшмукувањето течности, секогаш празнете го и чистете го садот и системот за ограничување на нивото на вода. Испразнете го садот така што ќе го навалите наназад или странично и ќе ја истурите течноста во одводот. Повторно поставете го горниот дел со моторот врз садот. Прицврстете го горниот дел со моторот со стегите на садот. Силните движења може случајно да го активираат уредот за ограничување на нивото на вода. Доколку се случи тоа, исклучете ја машината и почекајте 3 секунди за да го ресетирате уредот. Потоа продолжете со работата со машината.



## 3.8 Суво вшмукување



### ВНИМАНИЕ

Вшмукување материјали опасни за околината. Вшмуканите материјали може да претставуваат опасност за околината.

• Исфрлајте ги вшмуканите материјали во согласност со правните регулативи.

Исклучете ја машината од напојувањето пред да ја испразните по суво вшмукување. Ослободете ги стегите на садот извлекувајќи ги наадвор за да го ослободите горниот дел со моторот. Подигнете го горниот дел со моторот од садот.

**Филтер:** Проверете ги филтрите. За да го исчистите филтерот, можете да го протресете, исчеткате или измиете. Почекајте филтерот да се исуши пред повторно да започнете со вшмукувањето прашина.

**Вреќичка за прашина:** Проверете ја вреќичката за да го запазите факторот на полнење. Заменете ја вреќичката за прашина ако тоа е потребно. Отстранете ја старата вреќичка. Новата вреќичка се вградува така што ќе го поминете картонскиот дел со гумена мембрана низ отворот за вшмукување. Проверете дали гумената мембрана минала преку подигнатиот дел на отворот за вшмукување.

**По празнењето:** Затворете го горниот дел со моторот врз садот и прицврстете го горниот дел со моторот со стегите на садот. Никогаш не вшмукувајте материјали без да го поставите филтерот во машината. Ефикасноста на вшмукување на машината зависи од големината и квалитетот на филтерот и вреќичката за прашина. Затоа, треба да користите исклучиво оригинални филтри и вреќички за прашина.

## 4. По употребата на машината

### 4.1 По употребата

Исклучете ја машината од приклучницата за напојување кога таа не е во употреба. Намотајте го кабелот, почнувајќи од машината. Кабелот за напојување може да се намота околу горниот дел со моторот или околу садот, а може и да се закачи на вградената кука или некој друг држач.

### 4.2 Транспорт

- Пред да ја транспортирате машината, затворете ги сите стеги на садот.
- Не ја навалувајте машината доколку во садот има течност.
- Не користете куки за дигалки за да ја кревате машината.
- Не ја кревајте машината за рачката на количката

### 4.3 Складирање



### ВНИМАНИЕ

Складирајте го уредот на суво место, заштитено од дожд и мраз. Машината мора да се складира во затворен простор.

### 4.4 Складирање на дополнителната опрема и алатите

За практичен транспорт и складирање на дополнителната опрема или алати, странично на машината се вградени шини кои овозможуваат прицврстување со ленти или други начини. На задниот дел на машината се наоѓаат флексибилна лента и куки за закачување на црево то за вшмукување или кабелот за напојување. За инструкции, погледнете во водичот за брзо започнување.

На врвот на машината може да се монтира изборна дополнителна опрема со систем за прикачување за прицврстување кутии за складирање во 2 или 4 точки. Исклучете ја машината од приклучницата за напојување пред да ја монтирате дополнителната опрема за прицврстување кутии.



## ВНИМАНИЕ

Не ја кревајте машината и дополнителната опрема за прицврстување кутии пред да се осигурите дека кутијата за складирање е правилно монтирана. При складирањето забележете ја тежината и рамнотежата на уредот. Максималната тежина на кутиите за складирање е 30 kg.

## 4.5 Рециклирање на машината

Оневозможете го користењето на старата машина.

1. Исклучете ја машината од напојувањето.
2. Исечете го кабелот за напојување.
3. Не ги фрлајте електричните уреди заедно со обичниот куќен отпад.



Како што е наведено во европската директива 2012/19/EU за стари електрични и електронски уреди, користените електрични добра мора одделно да се собираат и еколошки да се рециклираат.



## 5. Одржување

### 5.1 Редовно сервисирање и прегледи

Редовното сервисирање и проверка на вашата машина мора да го извршуваат соодветно квалификувани лица, во согласност со релевантните правила и прописи. Особено често треба да се извршуваат електрични тестови за континуитетот на заземјувањето, отпорот на изолацијата, како и за состојбата на флексибилниот кабел.

Во случај на каков било дефект, машината МОРА да се повлече од употреба и целосно да ја провери и да ја поправи овластен сервисер. Најмалку еднаш годишно, техничар од компанијата Mirka или обучено лице мора да изврши техничка инспекција во која ќе бидат вклучени филтрите, пропуштивоста на воздух и контролните механизми.

### 5.2 Одржување

Отстранете го приклучокот од приклучницата за напојување пред одржувањето. Пред да ја користите машината, проверете дали фреквенцијата и напонот прикажани на типската табличка соодветствуваат на напонот на напојувањето.

Машината е наменета за постојана работа под големо оптоварување. Во зависност од бројот на работни часови, филтерот за прашина треба да се обновува. Чувајте ја машината чиста со помош на сува крпа и малку спреј за полирање.

За време на одржувањето и чистењето, ракувајте со машината прашина на начин кој нема да претставува опасност за лицата кои го вршат одржувањето или другите лица. Во просторот за одржување:

- Користете задолжителна филтрирана вентилација.
- Носете заштитна облека.
- Чистете го просторот за одржување за штетните материји да не се најдат во околината.

За време на одржувањето и поправањето, сите валкани делови кои не може задоволително да се исчистат мора да се:

- Спакуваат во непропустливи вреќи.
- Да се фрлат како отпад на начин кој е во согласност со важечките прописи за отстранување на таков вид отпад.

За дополнителни информации за сервисирањето по продажбата, обратете се до вашиот продавач или до претставникот на сервисот на Mirka за вашата земја. Видете ја задната страна на овој документ.

## 6. Дополнителни информации

### 6.1 Изјава за усогласеност

Со ова изјавуваме дека машината опишана подолу во основата на својот дизајн и конструкција, како и во основата на верзијата која ние сме ја пуштиле во опсег, е усогласена со релевантните основни барања за безбедност и здравствена заштита на Директивите на Европската Заедница. Оваа изјава не важи доколку машината е менувана без наше претходно одобрување.			
<b>Производ:</b> Уредот за вшмукување прашина Mirka® <b>Тип:</b> 1230 L			
<b>Релевантни директиви на EU:</b> Директива за машинерија 2006/42/EU, EMC директива 2014/30/EU, RoHS директива 2011/65/EU + 2015/863/EU			
<b>Применети стандарди:</b> EN 60335-1:2012 + A11:2014, EN 60335-2-69:2012, EN 55014-1:2017, EN 55014-2:2015, EN 61000-3-2:2014, EN 61000-3-3:2013, EN 50581:2012			
Овластен претставник за документација:			
Jeppo 15.04.2020 Место и датум на издавање	 Компанија	 Stefan Sjöberg, главен извршен директор	

### 6.2 Спецификации

#### Технички податоци

Уредот за вшмукување прашина Mirka® 1230 L		PC • EU	AFC • EU	PC • GB	AFC • AU/NZ	PC • AU/NZ
Можен напон	V	220–240	220–240	220–240	220–240	220–240
Моќност P <sub>REC</sub>	W	1200	1200	1200	1200	1200
Приклучна моќност на приклучниците за уреди	W	2400	2400	1750	1100	1100
Фреквенција на електричната мрежа	Hz	50/60	50/60	50/60	50/60	50/60
Осигурувач	A	16	16	13	10	10
Степен на заштита (влага, прав)	A	IPX4	IPX4	IPX4	IPX4	IPX4
Класа на заштита (електрична)	A	I	I	I	I	I
Макс. проток на воздух*	l/s	75	75	75	75	75
	m <sup>3</sup> /h	270	270	270	270	270
	CFM	159	159	159	159	159
Макс. вакуум*	kPa	25	25	25	25	25
	hPa	250	250	250	250	250
	во <sub>H<sub>2</sub>O</sub>	100	100	100	100	100
Ниво на звучен притисок L <sub>ра</sub> (IEC 60335-2-69)	dB(A)	68 ± 2	68 ± 2	68 ± 2	68 ± 2	68 ± 2
Бука при работење	dB(A)	60 ± 2	60 ± 2	60 ± 2	60 ± 2	60 ± 2
Вибрации ISO 5349 a <sub>h</sub>	m/s <sup>2</sup>	≤ 2,5	≤ 2,5	≤ 2,5	≤ 2,5	≤ 2,5
Тежина	kg	14,5	14,5	14,5	14,5	14,5
	lb	31,9	31,9	31,9	31,9	31,9
Површина на филтерот	m <sup>2</sup>	0,5	0,5	0,5	0,5	0,5
Класа на прашина		L	L	L	L	L

\* Мерено кај садот

Го задржуваме правото на измена на спецификациите и деталите без претходно известување. Понудата на модели може да се разликува во зависност од пазарот.

Wij behouden ons het recht voor om zonder kennisgeving vooraf wijzigingen aan te brengen in deze handleiding.

## Bedieningselementen

- 1 Handgreep
- 2 Plaatsen voor accessoires
- 3 Containerklem
- 4 Wiel
- 5 Container
- 6 Inlaataansluiting
- 7 Schakelaar
- 8 Snelheidsregeling
- 9 Apparatuuraansluiting
- 10 Knop voor filterreiniging (Push & Clean)
- 11 Haak voor slang

## Korte handleiding met illustraties

De korte handleiding met illustraties is ontwikkeld om u te helpen bij het opstarten, bedienen en opslaan van het apparaat. De handleiding is onderverdeeld in vier hoofdstukken, aangegeven met de volgende symbolen:

### Vóór het starten

LEES DE GEBRUIKSAANWIJZING VOORDAT U HET APPARAAT GEBRUIKT!

### Bediening

- A** PC – Push & Clean filterreinigingssysteem
- B** AFC – Auto Filter Cleaning systeem voor automatische filterreiniging
- C** Opbergen van kabel en slang
- D** Accessoire voor bevestiging opbergbak

### Aansluiting van elektrische apparaten

- E** Voorbereiding voor elektrisch gereedschap

### Onderhoud

- F** Filterzak vervangen
- G** Filter vervangen
- H** Filter voor motorkoeling schoonmaken
- I** Pakkingen en vlotter schoonmaken

## Inhoud

### 1. Veiligheidsinstructies

- 1.1 Symbolen waarmee instructies worden aangegeven
- 1.2 Instructies voor het gebruik
- 1.3 Functie en beoogd gebruik
- 1.4 Elektrische aansluiting
- 1.5 Verlengkabel
- 1.6 Garantie
- 1.7 Belangrijke waarschuwingen

### 2. Risico's

- 2.1 Elektrische onderdelen
- 2.2 Gevaarlijk stof
- 2.3 Reserveonderdelen en accessoires
- 2.4 In explosieve of ontvlambare omgeving

### 3. Bediening

- 3.1 Apparaat starten en bedienen
- 3.2 Stopcontact met automatische aan/uit-functie voor elektrisch gereedschap
- 3.3 PC – Push & Clean
- 3.4 AFC – Auto Filter Cleaning
- 3.5 Antistatische aansluiting
- 3.6 Filter voor motorkoeling

- 3.7 Nat zuigen
- 3.8 Droog zuigen

### 4. Na het gebruik van het apparaat

- 4.1 Na gebruik
- 4.2 Transport
- 4.3 Opslag
- 4.4 Opslag van accessoires en gereedschap
- 4.5 Recycling van het apparaat

### 5. Onderhoud

- 5.1 Regelmatige service en inspectie
- 5.2 Onderhoud

### 6. Overige informatie

- 6.1 EU-conformiteitsverklaring
- 6.2 Specificaties

# 1. Veiligheidsinstructies



Dit document bevat veiligheidsinformatie die van toepassing is op het gebruik plus een korte handleiding. Voordat dit apparaat voor het eerst wordt opgestart, moet deze gebruiksaanwijzing zorgvuldig worden doorgelezen. Bewaar deze instructies voor later gebruik.

## Verdere ondersteuning

Meer informatie over het apparaat vindt u op onze website, [www.mirka.com](http://www.mirka.com). Voor verdere vragen kunt u contact opnemen met de Mirka-servicevertegenwoordiger die verantwoordelijk is voor uw land. Kijk hiervoor op de achterkant van dit document.

## 1.1 Symbolen waarmee instructies worden aangegeven



**GEVAAR**

Gevaar dat direct leidt tot ernstig, onomkeerbaar of zelfs dodelijk letsel.



**WAARSCHUWING**

Gevaar dat kan leiden tot ernstig of zelfs dodelijk letsel.



**LET OP**

Gevaar dat kan leiden tot lichte verwondingen en schade.

## 1.2 Instructies voor het gebruik

Voor het gebruik van het apparaat geldt het volgende:

- Het apparaat mag uitsluitend worden gebruikt door personen die instructies hebben gekregen over het correcte gebruik daarvan en die nadrukkelijk opdracht hebben gekregen om het te gebruiken.
- Het apparaat mag uitsluitend worden gebruikt onder toezicht.
- Dit apparaat is niet bedoeld voor gebruik door personen (inclusief kinderen) met lichamelijke, zintuiglijke of geestelijke beperkingen dan wel zonder de vereiste ervaring en kennis.
- Kinderen moeten in de gaten worden gehouden om er zeker van te zijn dat zij niet met het apparaat spelen.
- Werk nooit op een onveilige manier.
- Gebruik het apparaat nooit zonder filter.
- Schakel in de volgende situaties het apparaat uit en trek de stekker uit het stopcontact:
  - vóór reinigings- en servicewerkzaamheden
  - vóór het vervangen van onderdelen
  - vóór omschakeling van het apparaat
  - bij schuimvorming of als er vocht uit het apparaat komt

Naast de gebruiksaanwijzing en de bindende ongevallenpreventievoorschriften in het land van gebruik moet u zich ook houden aan de erkende voorschriften voor veiligheid en correct gebruik.

Voordat met werkzaamheden wordt begonnen, moet het bedienende personeel worden geïnformeerd en getraind met betrekking tot:

- het gebruik van het apparaat.
- de risico's die verbonden zijn aan het materiaal dat opgezogen moet worden.
- de veilige verwijdering van het opgezogen materiaal als afval.

## 1.3 Functie en beoogd gebruik

Deze mobiele stofafzuiging is ontworpen, ontwikkeld en grondig getest voor een efficiënte en veilige werking indien het apparaat correct wordt onderhouden en gebruikt in overeenstemming met de volgende instructies. Dit apparaat is geschikt voor industrieel gebruik, bijvoorbeeld in fabrieken, op bouwplaatsen en in werkplaatsen. Ongevallen door een verkeerd gebruik kunnen uitsluitend worden voorkomen door de mensen die het apparaat gebruiken.

**ALLE VEILIGHEIDSIINSTRUCTIES MOETEN WORDEN DOORGELEZEN EN NAGELEEFD.**

Elk ander gebruik wordt beschouwd als verkeerd gebruik. De fabrikant aanvaardt geen aansprakelijkheid voor schade voortvloeiend uit een dergelijk gebruik. Het risico bij dergelijk gebruik ligt geheel bij de gebruiker. Het correcte gebruik behelst ook het op de juiste wijze bedienen, onderhouden en repareren volgens de specificaties van de fabrikant.

Voor **stofklasse L**-apparaten geldt het volgende:

Het apparaat is geschikt voor het opzuigen van droog, niet-ontvlambaar stof en vloeistoffen, gevaarlijk stof met OEL-waarden (Occupational Exposure Limit) > 1 mg/m<sup>3</sup>.



Stofklasse L (IEC 60335-2-69). Stof in deze klasse heeft OEL-waarden > 1 mg/m<sup>3</sup>. Voor apparaten bedoeld voor stofklasse L is het filtermateriaal getest. De maximale doorlaatbaarheid bedraagt 1% en er gelden geen speciale eisen voor afvalverwijdering.

Voor stofafzuigingen moet, als de uitlaatlucht weer de ruimte ingaat, worden gezorgd voor een correcte ventilatiesnelheid L. Vóór het gebruik moeten de in uw land geldende voorschriften in acht worden genomen.

## 1.4 Elektrische aansluiting

- Aanbevolen wordt om het apparaat aan te sluiten via een aardlekschakelaar.
- Zorg ervoor dat u de elektrische onderdelen (stopcontacten, stekkers en koppelingen) zo plaatst en de verlengkabel zo legt dat de beschermingsklasse gehandhaafd blijft.
- Verbindingen en koppelingen van stroomkabels en verlengkabels moeten waterdicht zijn.

## 1.5 Verlengkabel

1. Gebruik uitsluitend het soort verlengkabel dat door de fabrikant wordt aangegeven of een verlengkabel van hogere kwaliteit.
2. Als u een verlengkabel gebruikt, controleert u eerst de minimale doorsnede van de kabel:

Kabellengte	Doorsnede < 16 A	Doorsnede < 25 A
≤ 20 m	1,5 mm <sup>2</sup>	2,5 mm <sup>2</sup>
20-50 m	2,5 mm <sup>2</sup>	4,0 mm <sup>2</sup>

## 1.6 Garantie

Als het om de garantie gaat, zijn onze algemene voorwaarden van toepassing. Bij aanpassingen aan het apparaat waarvoor geen goedkeuring is verleend, bij het gebruik van onjuiste borstels en bij gebruik van het apparaat anders dan voor het beoogde doel vervalt de aansprakelijkheid van de fabrikant voor daaruit voortvloeiende schade.

## 1.7 Belangrijke waarschuwingen



### WAARSCHUWING

- Om het gevaar voor brand, elektrische schokken of letsel te beperken, moeten vóór gebruik alle veiligheidsinstructies worden doorgelezen en nageleefd. Het ontwerp van dit apparaat is gericht op veiligheid bij gebruik voor schoonmaakfuncties zoals aangegeven. Als er schade ontstaat aan elektrische of mechanische onderdelen moet het apparaat en/of accessoire vóór verder gebruik worden gerepareerd door een erkend servicecentrum of door de fabrikant om verdere schade aan het apparaat of letsel voor de gebruiker te voorkomen.

- Laat het apparaat niet achter terwijl het is aangesloten. Haal de stekker uit het stopcontact als het apparaat niet wordt gebruikt en voordat er onderhoud plaatsvindt.
- Niet gebruiken als de kabel of stekker beschadigd is. Niet uit het stopcontact halen door aan de kabel te trekken. Pak hiervoor de stekker vast. Gebruik de stekker of het apparaat niet met natte handen. Schakel alle regelaars uit voordat u de stekker eruit trekt.
- Nooit het apparaat meentrekken of dragen aan de kabel, de kabel als handgreep gebruiken, een deur dichtdoen waar de kabel tussen zit of de kabel langs scherpe randen of hoeken trekken. Nooit het apparaat over de kabel laten rijden. Houd de kabel uit de buurt van verwarmde oppervlakken.
- Houd uw haar, loszittende kleding, vingers en alle lichaamsdelen uit de buurt van openingen en bewegende onderdelen. Stop nooit voorwerpen in openingen en gebruik het apparaat nooit met geblokkeerde openingen. Zorg ervoor dat openingen vrij zijn van stof, pluis, haar en alle andere zaken die de luchtstroom kunnen beperken.
- Niet buiten gebruiken bij een lage temperatuur.
- Niet gebruiken voor het opzuigen van ontvlambare of brandbare vloeistoffen zoals benzine of gebruiken op plekken waar deze aanwezig kunnen zijn.
- Geen brandende of rokende spullen opzuigen, zoals sigaretten, lucifers of hete as.
- Wees extra voorzichtig bij het schoonmaken op trappen.
- Alleen gebruiken als er filters zijn geplaatst.
- Als het apparaat niet goed werkt of als iemand het apparaat heeft laten vallen, heeft beschadigd, buiten heeft laten staan of in water heeft laten vallen moet het apparaat terug naar een servicecentrum of dealer.
- Als er schuim of vloeistof uit het apparaat komt, moet het onmiddellijk worden uitgeschakeld.
- Het apparaat mag niet worden gebruikt als waterpomp. Het apparaat is bedoeld voor het opzuigen van mengsels van lucht en water.
- Sluit het apparaat aan op een goed geaard stopcontact. Het stopcontact en de verlengkabel moeten een goed werkende beschermingsleiding hebben.
- Zorg voor een goede ventilatie op de werkplek.
- Gebruik het apparaat nooit als ladder of opstapje. Het apparaat kan dan omvallen en beschadigd raken. Gevaar voor letsel.
- Gebruik het stopcontact op het apparaat alleen voor de doeleinden die worden aangegeven in de instructies.
- Gebruik het apparaat alleen buiten in incidentele gevallen.

## 2. Risico's

### 2.1 Elektrische onderdelen



#### GEVAAR

Het bovenste deel van het apparaat bevat onderdelen waar spanning op staat. Contact met onder spanning staande onderdelen leidt tot ernstig of zelfs dodelijk letsel. Spuit nooit water op het bovenste deel van het apparaat.



#### GEVAAR

Elektrische schok door defecte stroomkabel. Het aanraken van een defecte stroomkabel kan leiden tot ernstig of zelfs dodelijk letsel.

- Zorg ervoor dat u de stroomkabel niet beschadigt (bijvoorbeeld door er overheen te rijden, eraan te trekken of de kabel bekneld te laten raken).
- Controleer regelmatig of de stroomkabel tekenen van beschadiging of slijtage vertoont.
- Als de stroomkabel beschadigd is, moet deze om gevaar te voorkomen worden vervangen door een erkende Mirka-dealer of een vergelijkbaar gekwalificeerd persoon.
- De stroomkabel mag onder geen enkele voorwaarden rond vingers of enig lichaamsdeel van de gebruiker worden gewikkeld.

### 2.2 Gevaarlijk stof



#### WAARSCHUWING

Gevaarlijke materialen. Het opzuigen van gevaarlijke materialen kan leiden tot ernstig of zelfs dodelijk letsel. De volgende materialen mogen niet met het apparaat worden opgezogen:

- hete materialen (brandende sigaretten, hete as enz.)
- ontvlambare, explosieve, bijtende vloeistoffen (bijvoorbeeld benzine, oplosmiddelen, zuren, alkaliën enz.)
- ontvlambaar, explosief stof (bijvoorbeeld magnesium- of aluminiumstof enz.)

### 2.3 Reserveonderdelen en accessoires



#### LET OP

#### Reserveonderdelen en accessoires.

Het gebruik van niet-originele reserveonderdelen, borstels en accessoires kan de veiligheid en/of functionaliteit van het apparaat in gevaar brengen.

Gebruik alleen originele reserveonderdelen en accessoires van Mirka. Hieronder ziet u een overzicht van reserveonderdelen die gevolgen kunnen hebben voor gezondheid en veiligheid van de gebruiker en/of de functionaliteit van het apparaat.



Beschrijving	Mirka-code
Filterelement	8999100411
Fleece-filterzak (5 st.)	8999100211
Wegwerpzak (5 st.)	8999110311
Filter voor motorkoeling	8999110111
Filter voor motorkoeling PET	8999110211
Accessoire voor bevestiging opbergbak	8999110411
Pneumatische kast 230 V	8999101011

## 2.4 In explosieve of ontvlambare omgeving



LET OP

Dit apparaat is niet geschikt voor gebruik in explosieve of ontvlambare omgevingen of op plaatsen waar dergelijke omgevingen waarschijnlijk zullen ontstaan door de aanwezigheid van vluchtige vloeistoffen of ontvlambare gassen of dampen.

## 3. Bediening



LET OP

Een onjuiste netspanning leidt tot beschadiging. Het apparaat kan beschadigd raken bij aansluiting op een onjuiste netspanning.

- Controleer of de spanning die wordt aangegeven op het typeplaatje overeenkomt met de lokale netspanning.

### 3.1 Apparaat starten en bedienen

Controleer of de elektrische schakelaar is uitgeschakeld (in stand 0). Controleer of de juiste filters zijn geplaatst in het apparaat. Sluit vervolgens de zuigslang aan op de aanzuigopening van het apparaat door de slang naar voren te drukken tot deze stevig vastzit in de opening. Bij gebruik voor stofafzuiging in combinatie met een apparaat dat stof produceert, sluit u het uiteinde van de zuigslang aan met behulp van een geschikte adapter. Sluit de stekker aan op een geschikt stopcontact. Zet de elektrische schakelaar in stand I om de motor te starten.

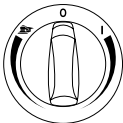

**Naar stand I draaien:** Hiermee zet u de stofafzuiging aan.

**Rechtsom draaien** om de snelheid te regelen.

**Naar stand 0 draaien:** Hiermee zet u de stofafzuiging uit.

**Naar schuurmachine draaien:** Hiermee activeert u de automatische aan/uit-functie.

**Bediening** – linksom draaien voor snelheidsregeling.

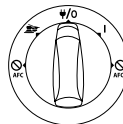

**Naar stand I draaien:** Hiermee zet u de stofafzuiging aan.

**Naar stand w/o draaien:** Hiermee zet u de stofafzuiging uit. Permanente voeding via stopcontact.

**Naar stand I draaien:** Hiermee activeert u de automatische aan/uit-regeling.

**Naar stand I + AFC uit draaien:** Hiermee activeert u de stofafzuiging met Auto Filter Cleaning uitgeschakeld.

**Naar schuurmachine + AFC uit draaien:** Hiermee activeert u de automatische aan/uit-regeling met Auto Filter Cleaning uitgeschakeld.

**Snelheidsregeling** via aparte draaiknop.

## 3.2 Stopcontact met automatische aan/uit-functie voor elektrisch gereedschap



LET OP

### Apparatuuraansluiting

De apparatuuraansluiting is bedoeld voor extra elektrische apparatuur. Zie technische gegevens voor meer informatie.

- Voordat u een apparaat aansluit, moet u het apparaat en het apparaat dat u wilt gaan aansluiten altijd uitschakelen.
- Lees de gebruiksaanwijzing voor het apparaat dat u wilt aansluiten en houd u aan de veiligheidsvoorschriften daarin.

In het apparaat is een geaarde apparatuuraansluiting ingebouwd. Hierop kan een extern elektrisch apparaat worden aangesloten. De stekker heeft een thermische stroomonderbreker van 5 A om de machine tegen overbelasting te beschermen. Als het stroomverbruik te hoog wordt, activeert de thermische stroomonderbreker en schakelt de voeding op het stopcontact uit. De thermische stroomonderbreker kan weer worden gereset door op zijn reset knop te drukken. Op het stopcontact staat altijd stroom als de schakelaar in de **I/O** stand staat. Dat wil zeggen dat het apparaat kan worden gebruikt als verlengkabel.

In stand  kan het apparaat worden in- en uitgeschakeld via het aangesloten elektrische apparaat.

Vuil wordt rechtstreeks opgezogen op de plaats waar het stof vandaan komt. Om de voorschriften na te leven, mogen uitsluitend goedgekeurde stofproducerende apparaten worden aangesloten.

Het maximale stroomverbruik van het aangesloten elektrische apparaat wordt aangegeven in het hoofdstuk "Specificaties".

Zorg ervoor dat het op de apparatuuraansluiting aangesloten gereedschap is uitgeschakeld voordat u de schakelaar in stand  zet.

## 3.3 Push & Clean

Het apparaat met de zogenaamde PC-functie is voorzien van het halfautomatische filterreinigingssysteem Push & Clean. Het filterreinigingssysteem moet worden geactiveerd wanneer het apparaat minder goed begint te zuigen. Door de filterreiniging regelmatig te gebruiken, blijft het zuigvermogen goed op peil en gaat het filter langer mee. Raadpleeg de korte handleiding voor de instructies.

## 3.4 AFC – Auto Filter Cleaning

Het apparaat met de zogenaamde AFC-functie is voorzien van een automatisch filterreinigingssysteem genaamd Auto Filter Cleaning. Tijdens het gebruik wordt regelmatig automatisch een reinigingscyclus doorlopen die ervoor zorgt dat het zuigvermogen altijd optimaal blijft.

Als het zuigvermogen afneemt of bij toepassingen met heel veel stof wordt een handmatige filterreiniging geadviseerd:

- Schakel het apparaat uit.
- Dicht de opening van de nozzle of de zuigslang af met uw vlakke hand.
- Draai de schakelaar in stand "I" en laat het apparaat ca. 10 seconden op volle snelheid werken met de opening van de zuigslang afgesloten.

Als het zuigvermogen nog steeds beperkt is, haalt u het filter eruit en maakt u het mechanisch schoon óf vervangt u het filter. Voor bepaalde toepassingen, zoals nat zuigen, wordt aangeraden om het Auto Filter Cleaning-systeem uit te schakelen. Zie paragraaf 3.1 voor nadere details.

## 3.5 Antistatische aansluiting



LET OP

Het apparaat is voorzien van een antistatisch systeem voor het ontladen van eventuele statische elektriciteit die tijdens het stofzuigen kan ontstaan.

Het antistatische systeem zit aan de voorkant van het bovengedeelte met de motor en het zorgt voor een massa-aansluiting op de inlaataansluiting van de container. Voor een juiste werking wordt het gebruik van een elektrisch

geleidende of antistatische zuigslang aanbevolen. Zorg er bij het plaatsen van de optionele wegwerpzak voor dat de antistatische verbinding in stand blijft.

### 3.6 Filter voor motorkoeling

Ter bescherming van de elektronica en de motor is het apparaat voorzien van een filter voor de motorkoeling. Maak het filter voor de motorkoeling regelmatig schoon.

Voor plaatsen met een hoge concentratie fijn stof in de omgevinglucht wordt aanbevolen om het apparaat te voorzien van een optioneel PET-filter voor motorkoeling om te voorkomen dat er stof vast komt te zitten in de luchtkanalen en de motor. Neem hiervoor contact op met uw lokale dealer.



**LET OP**

Als het filter voor de motorkoeling verstopt zit met stof kan de overbelastingsschakelaar in de motor zijn geactiveerd. Als dat gebeurt, schakelt u het apparaat uit, reinigt u het filter voor de motorkoeling en laat u het apparaat ca. 5 minuten afkoelen.

### 3.7 Nat zuigen



**LET OP**

Het apparaat is voorzien van een systeem dat het apparaat uitschakelt wanneer het maximale vloeistofpeil wordt bereikt. Als dit gebeurt, schakelt u het apparaat uit. Haal de stekker van het apparaat uit het stopcontact en maak de container leeg. Zuig nooit vloeistoffen op zonder dat het systeem voor het maximale waterpeil en het filter zijn geplaatst.

#### Vloeistoffen opzuigen

- Zuig geen ontvlambare vloeistoffen op.
- Voordat u vloeistoffen gaat opzuigen, moet altijd de filterzak/wegwerpzak eruit worden gehaald en worden gecontroleerd of het systeem voor het maximale waterpeil correct werkt.
- Als er schuim verschijnt, moet u direct stoppen met werken en de container leegmaken.
- Maak het apparaatje voor het maximale waterpeil regelmatig schoon en controleer het op beschadigingen. Haal voordat u de container leegmaakt de stekker uit het stopcontact. Haal de slang van de inlaat door de slang eruit te trekken. Maak de containerklemmen los door ze naar buiten te trekken zodat het bovengedeelte met de motor loskomt. Til het bovengedeelte met de motor van de container af. Na het opzuigen van vloeistoffen moeten de container en het systeem voor het maximale waterpeil altijd worden leeggemaakt en schoongemaakt.

Maak het leeg door de container achterover of opzij te kantelen en de vloeistof te laten weglopen in een afvoerput of iets dergelijks. Breng het bovengedeelte met de motor weer aan op de container. Zet het bovengedeelte met de motor vast met de containerklemmen. Bij bepaalde abrupte bewegingen kan het systeem voor het maximale waterpeil per ongeluk worden geactiveerd. Als dit gebeurt, schakelt u het apparaat uit en wacht u 3 seconden om het apparaat zichzelf te laten resetten. Daarna kunt u weer doorwerken met het apparaat.

### 3.8 Droog zuigen



**LET OP**

Opgezogen materialen kunnen schadelijk zijn voor het milieu.

- Houd u bij de afvalverwerking van het vuil aan de wettelijke voorschriften.

Na droog zuigen moet u de stekker uit het stopcontact halen voordat u het apparaat gaat leegmaken. Maak de containerklemmen los door ze naar buiten te trekken zodat het bovengedeelte met de motor loskomt. Til het bovengedeelte met de motor van de container af.

**Filter:** Controleer de filters. Voor reiniging kunt u het filter schudden, borstelen of wassen. Laat het filter eerst goed opdrogen voordat u weer stof gaat zuigen.

**Stofzak:** Kijk tot hoe ver de zak gevuld is. Indien nodig vervangt u de stofzak. Haal de oude zak eruit. De nieuwe zak plaatst u door het kartonnen stuk met het rubberen membraan over de zuiginlaat te schuiven. Zorg er goed voor dat het rubberen membraan over de verhoging van de zuiginlaat heen gaat.

**Na het leegmaken:** Sluit het bovengedeelte met de motor op de container en zet het bovengedeelte met de motor weer vast met de containerklemmen. Ga nooit droog materiaal opzuigen zonder een filter in het apparaat. De effectiviteit van het apparaat is afhankelijk van het formaat en de kwaliteit van het filter en de stofzak. Gebruik daarom alleen een origineel filter en originele stofzakken.

## 4. Na het gebruik van het apparaat

### 4.1 Na gebruik

Haal de stekker van het apparaat uit het stopcontact als het apparaat niet wordt gebruikt. Wikkel de kabel op en begin daarbij bij het apparaat. De kabel kan worden opgewikkeld rond het bovengedeelte met de motor of rond de container óf worden opgehangen aan de meegeleverde haak of een andere bevestiging.

### 4.2 Transport

- Voordat het apparaat wordt getransporteerd, moeten alle containerklemmen worden dichtgemaakt.
- Kantel het apparaat niet als er vloeistoffen in de container zitten.
- Gebruik nooit de haak van een kraan om het apparaat op te tillen.
- Til het apparaat niet op aan het trolley-handvat.

### 4.3 Opslag



**LET OP**

Bewaar het apparaat op een droge plek, beschermd tegen regen en vorst. Het apparaat mag alleen binnenshuis worden opgeslagen.

### 4.4 Opslag van accessoires en gereedschap

Voor het makkelijk vervoeren en opslaan van accessoires of gereedschap zijn op de zijkant van het apparaat rails aangebracht waar bevestiging mogelijk is met banden of op een andere manier. Aan de achterkant van het apparaat zijn een flexibele band en haken aanwezig voor het ophangen van de zuigslang of de netvoedingskabel. Raadpleeg de korte handleiding voor de instructies.

Het is mogelijk om op de bovenkant van het apparaat een optioneel montage-accessoire voor bakken te monteren voor de bevestiging van 2-punt of 4-punts opbergbakken. Haal de stekker uit het stopcontact voordat u het montage-accessoire voor bakken monteert.



**LET OP**

Breng het apparaat en het montage-accessoire voor bakken niet omhoog zonder ervoor te zorgen dat de opbergbak goed is gemonteerd. Let bij het opbergen op het gewicht en het evenwicht van het apparaat. Het maximale gewicht voor opbergbakken is 30 kg.

### 4.5 Recycling van het apparaat

Maak het oude apparaat onbruikbaar.

1. Haal de stekker van het apparaat uit het stopcontact.
2. Snijd de stroomkabel door.
3. Doe elektrische apparatuur nooit bij het gewone huishoudelijke afval.



Zoals vastgelegd in Richtlijn 2012/19/EU van het Europees Parlement inzake oude elektrische en elektronische apparaten moeten gebruikte elektrische producten afzonderlijk worden ingezameld en op milieuvriendelijke wijze worden gerecycled.

## 5. Onderhoud

### 5.1 Regelmatige service en inspectie

De regelmatige service en inspectie voor uw apparaat moeten worden uitgevoerd door goed gekwalificeerd personeel en in lijn met de toepasselijke wet- en regelgeving. Vooral elektrische tests als het gaat om de aarding, de isolatieweerstand en de staat van de flexibele kabel moeten regelmatig worden uitgevoerd.

Bij eventuele defecten MOET het apparaat buiten gebruik worden gesteld, volledig worden gecontroleerd en gerepareerd door een erkende servicemonteur. Minimaal één keer per jaar moet een Mirka-monteur of persoon met de juiste instructies een technische inspectie uitvoeren, inclusief een inspectie van filters, luchtdichtheid en bedieningsmechanismen.

### 5.2 Onderhoud

Haal de stekker uit het stopcontact voordat u het onderhoud uitvoert. Voordat de machine wordt gebruikt, moet ervoor worden gezorgd dat de frequentie en spanning op het typeplaatje overeenkomen met de netspanning.

Het apparaat is ontworpen voor continu zwaar bedrijf. Afhankelijk van het aantal bedrijfsuren moet het stoffilter worden vervangen. Houd het apparaat schoon met een droge doek en een kleine hoeveelheid reinigingspray.

Ga tijdens onderhoud en reiniging zo met het apparaat om dat er geen gevaar bestaat voor onderhoudspersoneel of andere mensen. In het onderhoudsgebied geldt het volgende:

- Gebruik gefilterde geforceerde ontluchting.
- Draag veiligheidskleding.
- Reinig het onderhoudsgebied zodanig dat er geen gevaarlijke stoffen in de omgeving terecht kunnen komen.

Tijdens onderhouds- en reparatiewerkzaamheden moet met alle verontreinigde onderdelen die niet voldoende gereinigd kunnen worden het volgende gebeuren:

- Verpakking in goed afgedichte zakken.
- Afvalverwerking volgens de geldende regels voor dergelijk afval.

Voor nadere informatie over aftersales-service kunt u contact opnemen met uw dealer of de Mirka-servicevertegenwoordiger die verantwoordelijk is voor uw land. Kijk hiervoor op de achterkant van dit document.

## 6. Overige informatie

### 6.1 EU-conformiteitsverklaring

Hierbij verklaren wij dat het hieronder beschreven apparaat voldoet aan de van toepassing zijnde veiligheids- en gezondheidseisen van de EU-richtlijnen, zowel qua basisontwerp en -constructie als qua versie die door ons in omloop is gebracht. Deze verklaring is niet van toepassing indien aan het apparaat aanpassingen zijn verricht zonder onze voorafgaande goedkeuring.			
<b>Product:</b> Mirka® stofafzuiging <b>Type:</b> 1230 L			
<b>Relevante EU-richtlijnen:</b> Machinerichtlijn 2006/42/EU, EMC-richtlijn 2014/30/EU, RoHS-richtlijn 2011/65/EU + 2015/863/EU			
<b>Toegepaste normen:</b> EN 60335-1:2012 + A11:2014, EN 60335-2-69:2012, EN 55014-1:2017, EN 55014-2:2015, EN 61000-3-2:2014, EN 61000-3-3:2013, EN 50581:2012			
Bevoegde vertegenwoordiger voor documentatie:			
Jeppo 15-4-2020 Plaats en datum van uitgifte	<b>MIRKA</b> Bedrijf	 Stefan Sjöberg, CEO	

### 6.2 Specificaties

## Technische gegevens

Mirka® stofafzuiging 1230 L		PC • EU	AFC • EU	PC • GB	AFC • CH/AU/NZ	PC • AU/NZ
Mogelijke spanning	V	220-240	220-240	220-240	220-240	220-240
Vermogen P <sub>IEC</sub>	W	1200	1200	1200	1200	1200
Aansluitingsvermogen voor apparatuuraansluiting	W	2400	2400	1750	1100	1100
Frequentie netvoeding	Hz	50/60	50/60	50/60	50/60	50/60
Zekering	A	16	16	13	10	10
Beschermingsklasse (vocht, stof)	A	IPX4	IPX4	IPX4	IPX4	IPX4
Beschermingsklasse (elektrisch)	A	I	I	I	I	I
Max. luchtstroom*	l/s	75	75	75	75	75
	m <sup>3</sup> /u	270	270	270	270	270
	CFM	159	159	159	159	159
Max. onderdruk	kPa	25	25	25	25	25
	hPa	250	250	250	250	250
	in <sub>H<sub>2</sub>O</sub>	100	100	100	100	100
Niveau geluidsdruk L <sub>pA</sub> (IEC 60335-2-69)	dB(A)	68 ± 2	68 ± 2	68 ± 2	68 ± 2	68 ± 2
Werkgeluidsniveau	dB(A)	60 ± 2	60 ± 2	60 ± 2	60 ± 2	60 ± 2
Trilling ISO 5349 a <sub>h</sub>	m/s <sup>2</sup>	≤ 2,5	≤ 2,5	≤ 2,5	≤ 2,5	≤ 2,5
Gewicht	kg	14,5	14,5	14,5	14,5	14,5
	lb	31,9	31,9	31,9	31,9	31,9
Filteroppervlak	m <sup>2</sup>	0,5	0,5	0,5	0,5	0,5
Stofklasse		L	L	L	L	L

\* Gemeten bij container

Specificaties en detailgegevens kunnen zonder voorafgaande aankondiging worden gewijzigd. Het modellenaanbod kan per markt verschillen.

Vi forbeholder oss retten til å gjøre endringer i denne håndboken uten forutgående varsel.

## Betjeningslementer

- 1 Håndtak
- 2 Tilbehørets plassering
- 3 Beholderens låseklemme
- 4 Trinsehjul
- 5 Beholder
- 6 Innløpsstuss
- 7 Bryter
- 8 Hastighetsregulator
- 9 Apparatkontakt
- 10 Knapp for filterrengjøring (Push & Clean)
- 11 Slangekrok

## Illustrert hurtigguide

Den illustrerte hurtigguiden er utformet for å gjøre oppstart, bruk og oppbevaring av enheten enklere. Guiden er delt inn i fire avsnitt, som er merket med symboler:

### Før start

LES BRUKSANVISNINGEN FØR BRUK!

### Betjening / bruk

- A** PC – Push & Clean filterrengjøringssystem
- B** AFC – automatisk filterrengjøringssystem
- C** Oppbevaring av ledning og slange
- D** Tilbehør for fastgjøring av oppbevaringskasse

### Tilkobling av elektriske apparater

- E** Klargjøring for elektroverktøy

### Vedlikehold

- F** Bytte av filterpose
- G** Bytte av filter
- H** Rengjøring av motorkjølefilter
- I** Rengjøring av pakninger og flottor

## Innhold

### 1. Sikkerhetsinstruksjoner

- 1.1 Symboler som angir instruksjoner
- 1.2 Bruksanvisning
- 1.3 Bruksformål og tiltenkt bruk
- 1.4 Strømtilkobling
- 1.5 Skjøteledning
- 1.6 Garanti
- 1.7 Viktige advarsler

### 2. Risikomomenter

- 2.1 Elektriske komponenter
- 2.2 Farlig støv
- 2.3 Reserveredeler og tilbehør
- 2.4 I eksplosiv eller brannfarlig atmosfære

### 3. Betjening / bruk

- 3.1 Start og bruk av maskinen
- 3.2 Automatisk på/av-kontakt for elektroverktøy
- 3.3 PC – Push & Clean
- 3.4 AFC – automatisk filterrengjøring
- 3.5 Antistatisk tilkobling
- 3.6 Motorkjølefilter
- 3.7 Oppsamling av væske
- 3.8 Oppsamling av tørt materiale

### 4. Etter bruk av maskinen

- 4.1 Etter bruk
- 4.2 Transport
- 4.3 Oppbevaring
- 4.4 Oppbevaring av tilbehør og verktøy
- 4.5 Gjenvinning av maskinen

### 5. Vedlikehold

- 5.1 Regelmessig service og ettersyn
- 5.2 Vedlikehold

### 6. Ytterligere opplysninger

- 6.1 EU-samsvarserklæring
- 6.2 Spesifikasjoner

# 1. Sikkerhetsinstruksjoner



Dette dokumentet inneholder sikkerhetsinformasjon for det aktuelle apparatet samt en hurtigguide. Les denne bruksanvisningen nøye før du starter maskinen for første gang. Ta vare på bruksanvisningen for senere bruk.

## Ytterligere støtte

Du finner mer informasjon om apparatet på nettstedet vårt [www.mirka.com](http://www.mirka.com). Hvis du har ytterligere spørsmål, kan du kontakte Mirkas servicerepresentant med ansvar for landet du bor i. Se baksiden av dette dokumentet.

## 1.1 Symboler som angir instruksjoner



**FARE**

Fare som kan føre direkte til alvorlige eller irreversible personskader, eller sågar død.



**ADVARSEL**

Fare som kan føre til alvorlige personskader, eller sågar død.



**FORSIKTIG**

Fare som kan føre til mindre person- eller tingskader.

## 1.2 Bruksanvisning

Apparatet må:

- Bare brukes av personer som har fått opplæring i korrekt bruk og som uttrykkelig er gitt oppgaven med å bruke det.
- Bare brukes under oppsyn.
- Dette apparatet er ikke beregnet på bruk av personer (deriblant barn) med nedsatte fysiske, sansemessige eller mentale evner eller mangel på erfaring og kunnskap.
- Barn må være under oppsyn for å påse at de ikke leker med apparatet.
- Ikke bruk usikre arbeidsmetoder.
- Bruk aldri apparatet uten filter.
- Slå av apparatet og trekk støpselet ut av stikkkontakten i følgende situasjoner:
  - Før rengjøring og service
  - Før utskifting av komponenter
  - Før omstilling av apparatet
  - Hvis det dannes skum eller kommer ut væske

I tillegg til bruksanvisningen og de obligatoriske ulykkesforebyggende reglene som gjelder i landet hvor apparatet brukes i, skal alminnelig anerkjente regler for sikkerhet og korrekt bruk følges.

Før arbeidet påbegynnes, må personalet som skal bruke apparatet informeres og få opplæring i følgende:

- Bruk av maskinen.
- Risikoer forbundet med materialet som skal samles opp.
- Sikker kassering av oppsamlet materiale.

## 1.3 Bruksformål og tiltenkt bruk

Denne mobile støvsugeren er utformet, utviklet og grundig testet for å fungere effektivt og sikkert når den vedlikeholdes og brukes som den skal i samsvar med disse anvisningene. Denne maskinen egner seg til industriell bruk, for eksempel på fabrikker, byggeplasser og verksteder.

Ulykker som følge av feil bruk kan bare forhindres av dem som bruker maskinen.

LES OG FØLG ALLE SIKKERHETSINSTRUKSJONER.



All annen bruk anses for å være feilaktig bruk. Produsenten påtar seg ikke ansvar for eventuelle skader som skyldes feilaktig bruk. Risikoen forbundet med slik bruk hviler utelukkende på brukeren. Riktig bruk omfatter riktig betjening, vedlikehold og reparasjoner i henhold til produsentens anvisninger.

For maskiner i **støvkasse L** gjelder følgende:

Maskinen egner seg til å ta opp tørt, ikke-brannfarlig støv og væsker, farlig støv med en yrkesrelatert grenseverdi (OEL) > 1 mg/m<sup>3</sup>.



Støvkasse L (IEC 60335-2-69). Støv i denne klassen har OEL-verdier > 1 mg/m<sup>3</sup>. For maskiner beregnet på støvkasse L er filtermaterialet testet. Maksimal gjennomtrengelighet er 1 %, og det stilles ingen spesielle krav til kassering.

For støvsugere må man sørge for tilstrekkelig luftutveksling L når utløpsluften føres tilbake til rommet. Sørg for at kravene i nasjonale bestemmelser er oppfylt før bruk.

## 1.4 Strømtilkobling

- Det anbefales å koble maskinen til strømmettet via en jordfeilbryter.
- Hold orden på de elektriske delene (kontakter, støpsler og koblinger) og plasser skjøteledninger slik at beskyttelsesklassen opprettholdes.
- Strøm- og skjøteledningenes kontakter og koblinger må være vannette.

## 1.5 Skjøteledning

1. Bruk bare den typen skjøteledning som er angitt av produsenten eller en av høyere kvalitet.
2. Ved bruk av skjøteledning må du kontrollere minste tverrsnitt for ledningen:

Ledningslengde	Tverrsnitt < 16 A	Tverrsnitt < 25 A
≤ 20 m	1,5 mm <sup>2</sup>	2,5 mm <sup>2</sup>
20–50 m	2,5 mm <sup>2</sup>	4,0 mm <sup>2</sup>

## 1.6 Garanti

Våre generelle forretningsvilkår gjelder med hensyn til garantien. Uautoriserte modifikasjoner som er utført på apparatet, bruk av feil børster og bruk av apparatet på andre måter enn det til det tiltenkte formålet fritar produsenten fra ethvert erstatningsansvar for eventuelle skader som måtte oppstå.

## 1.7 Viktige advarsler



### ADVARSEL

- For å redusere faren for brann, elektrisk støt eller personskade ber vi deg lese og følge alle sikkerhetsinstruksjoner og forsiktighetsmerking før bruk. Denne maskinen er konstruert for å være sikker når den brukes til de angitte rengjøringsfunksjonene. Skulle det oppstå skade på de elektriske eller mekaniske delene, må maskinen og/eller tilbehøret repareres av et kompetent servicesenter eller produsenten før bruk for å unngå ytterligere skade på maskinen eller fysisk skade på brukeren.
- Ikke gå fra maskinen tilkoblet strømmettet. Trekk støpselet ut av stikkontakten når maskinen ikke er i bruk og før vedlikehold.
- Ikke bruk maskinen hvis ledning eller støpsel er skadet. Når du skal koble fra maskinen,

tar du tak i støpselet og ikke ledningen. Ikke ta i støpselet eller maskinen med våte hender. Slå av alle betjeningsinnretninger før du kobler fra maskinen.

- Du må ikke trekke eller løfte maskinen etter ledningen, bruke ledningen som håndtak, lukke en dør over ledningen eller trekke ledningen rundt skarpe kanter eller hjørner. Ikke kjør maskinen over ledningen. Hold ledningen unna varme overflater.
- Hold hår, løstsittende klær, fingre og alle kroppsdeler unna åpninger og bevegelige deler. Ikke plasser gjenstander i åpninger eller bruk maskinen med åpningene blokkert. Hold åpningene fri for støv, lo, hår og alt annet som kan redusere luftstrømmen.
- Maskinen må ikke brukes utendørs når det er kaldt.
- Maskinen må ikke brukes til å samle opp brannfarlige eller brennbare væsker som f.eks. bensin, eller brukes i områder der slike væsker kan forekomme.
- Ikke bruk maskinen til å samle opp brennende eller rykende gjenstander, f.eks. sigaretter, fyrstikker eller varm aske.
- Vær ekstra forsiktig ved rengjøring av trapper.
- Maskinen må ikke brukes uten filtrene montert.
- Hvis maskinen ikke fungerer som den skal eller har falt ned, blitt skadet, etterlatt utendørs eller har falt ned i vann, må den leveres inn til et servicesenter eller forhandleren.
- Hvis det kommer skum eller væske ut av maskinen, må du slå den av umiddelbart.
- Maskinen må ikke brukes som vannpumpe. Maskinen er beregnet på oppsuging av luft- og vannblandinger.
- Koble maskinen til en korrekt jordet stikkontakt. Stikkontakten og skjøteledningen må ha en fungerende beskyttelsesleder.
- Sørg for god ventilasjon på arbeidsstedet.
- Ikke bruk maskinen som stige eller trappestige. Maskinen kan velte og bli skadet. Fare for personskade.
- Bruk bare apparatkontakten på maskinen til de formål som er angitt i bruksanvisningen.
- Utendørs bruk av maskinen må begrenses til sporadisk bruk.

## 2. Risikomomenter

### 2.1 Elektriske komponenter



Den øvre delen av maskinen inneholder strømførende komponenter. Kontakt med strømførende komponenter fører til alvorlige eller sågar livstruende skader. Sprut aldri vann på den øvre delen av maskinen.

## **FARE**

Elektrisk støt som følge av defekt strømledning. Berøring av en defekt strømledning kan føre til alvorlige eller sågar livstruende personskader.

- Ikke påfør strømledningen skade (f.eks. ved å kjøre over den, trekke i eller klemme den).
- Kontroller regelmessig om strømledningen er skadet eller viser tegn på aldring.
- Hvis strømledningen er skadet, må den skiftes av en autorisert Mirka-forhandler eller en tilsvarende kvalifisert person for å unngå farlige situasjoner.
- Strømledningen må ikke under noen omstendigheter tvinnes rundt fingrene eller noen del av operatøren.

## 2.2 Farlig støv

### **ADVARSEL**

Farlige materialer. Oppsuging av farlige materialer kan føre til alvorlige eller sågar livstruende personskader. Følgende materialer må ikke samles opp med maskinen:

- varme materialer (brennende sigaretter, varm aske, osv.)
- brannfarlige, eksplosive eller korrosive væsker (f.eks. bensin, løsemidler, syrer, alkalier, osv.)
- brannfarlig, eksplosivt støv (f.eks. magnesium- eller aluminiumstøv, osv.)

## 2.3 Reservedeler og tilbehør

### **FORSIKTIG**

#### Reservedeler og tilbehør

Bruk av uoriginale reservedeler, børster og tilbehør kan svekke apparatets sikkerhet og/eller funksjonalitet.

Bruk bare originale reservedeler og tilbehør fra Mirka. Reservedeler som kan påvirke operatørens helse og sikkerhet, og/eller apparatets funksjonalitet, er spesifisert nedenfor.

Beskrivelse	Mirka art.nr.
Filterelement	8999100411
Fleecefilterpose (5 stk.)	8999100211
Avfallspose (5 stk.)	8999110311
Motorkjølefilter	8999110111
Motorkjølefilter PET	8999110211
Tilbehør for fastgjøring av oppbevaringskasse	8999110411
Trykkluftboks 230 V	8999101011

## 2.4 I eksplosiv eller brannfarlig atmosfære

### **FORSIKTIG**

Denne maskinen egner seg ikke til bruk i eksplosiv eller brannfarlig atmosfære eller der slik atmosfære kan utvikle seg når det finnes flyktig væske eller brannfarlig gass eller damp.

### 3. Betjening/bruk



**FORSIKTIG**

Skade som følge av feil nettspenning. Apparatet kan bli skadet hvis det kobles til feil nettspenning.

- Kontroller at spenningen som står på typeskiltet samsvarer med nettspenningen på stedet.

#### 3.1 Start og bruk av maskinen

Kontroller at strømbryteren er slått av (i posisjon 0). Kontroller at egnede filtre er montert i maskinen. Koble deretter sugeslangen til sugeinnløpet på maskinen ved å skyve slangen forover til den sitter godt

på plass i innløpet. Hvis maskinen brukes til støvavsug sammen med et støvproduserende verktøy, kobler du til sugeslangens ende ved hjelp av passende overgang. Plugg støpselet i en egnet stikkontakt. Still strømbryteren i posisjon I for å starte motoren.

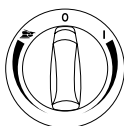

- Drei til posisjon I:** Aktiver støvsugeren.
- Drei med klokken** for å regulere hastigheten.
- Drei til 0:** Stopp støvsugeren.
- Drei til slipemaskin:** Aktiver automatisk på/av.
- Bruk** – drei mot klokken for å regulere hastigheten.

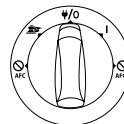

- Drei til posisjon I:** Aktiver støvsugeren.
- Drei til ψ/O:** Stopp støvsugeren. Permanent strømtilførsel via apparatkontakten.
- Drei til posisjon I:** Aktiver automatisk på/av-drift.
- Drei til I + AFC Off:** Aktiver støvsugeren med deaktivert automatisk filterrengjøring.
- Drei til slipemaskin + Off:** Aktiver automatisk på/av-drift med deaktivert automatisk filterrengjøring.
- Hastighetsregulering** på separat dreieknapp.

#### 3.2 Automatisk på/av-kontakt for elektroverktøy



**FORSIKTIG**

##### Apparatkontakt

Apparatkontakten er konstruert for elektrisk tilleggsutstyr, se tekniske data for mer informasjon.

- Før du plugger inn et apparat, må maskinen og apparatet som skal kobles til alltid slås av.
- Les bruksanvisningen for apparatet som skal kobles til og overhold sikkerhetsmerknadene som finnes i dem.

En jordet apparatkontakt er integrert i maskinen. Her kan et eksternt elektroverktøy kobles til. Kontakten har en 5 A termobryter for å beskytte maskinen mot overbelastning. Hvis strømforbruket blir for høyt, aktiveres termobryteren og kutter strømmen til kontakten. Termobryteren kan tilbakestilles igjen ved å trykke på bryterens tilbakestillingsknapp. Kontakten gir permanent strømtilførsel når bryteren stilles i posisjonen ψ/O, dvs. at maskinen kan brukes som skjøteledning.

I posisjonen  kan maskinen slås på og av med elektroverktøyet som er tilkoblet.

Smuss samles umiddelbart opp fra støvkilden. For å overholde regelverket må bare godkjent støvproduserende verktøy kobles til.

Maksimalt effektforbruk for det tilkoblede elektriske apparatet er oppgitt i avsnittet «Spesifikasjoner».

Før du dreier bryteren til posisjonen , må du påse at verktøyet som er koblet til apparatkontakten er slått av.

#### 3.3 Push & Clean

«PC»-maskinen er utstyrt med et halvautomatisk filterrengjøringssystem, Push & Clean. Filterrengjøringssystemet må aktiveres når sugeevnen begynner å avta. Regelmessig bruk av filterrengjøringsfunksjoner opprettholder sugeevnen og øker filterets levetid. Se hurtigguiden for instruksjoner.

### 3.4 AFC – Automatisk filterrengjøring

«AFC»-maskinen er utstyrt med et automatisk filterrengjøringssystem, Auto Filter Cleaning. Under bruk gjennomføres det automatisk en hyppig rengjøringsyklus for å sikre at sugeevnen til enhver tid er best mulig.

Hvis sugeevnen avtar eller ved bruk i svært støvfylte omgivelser, anbefales det å rengjøre filteret manuelt:

- Slå av maskinen.
- Steng munnstykkets eller sugeslangens åpning med håndflaten.
- Drei bryteren til posisjon «» og la maskinen gå med full hastighet i ca. 10 sekunder med sugeslangeåpningen stengt

Hvis sugekraften fortsatt er redusert, tar du ut filteret og rengjør det manuelt eller skifter filter. Ved visse typer bruk, for eksempel oppsamling av væske, anbefales det å slå av det automatiske filterrengjøringssystemet. Se kapittel 3.1 for mer informasjon.

### 3.5 Antistatisk tilkobling



#### FORSIKTIG

Maskinen er utstyrt med et antistatisk system for å lade ut statisk elektrisitet som kan oppstå under støvsuging.

Det antistatiske systemet er plassert foran på motortoppen og oppretter en jordforbindelse til beholderens innløpsstuss. Bruk av en elektrisk ledende eller antistatisk sugeslange anbefales for at systemet skal fungere riktig. Når du skal sette inn avfallsposen (tilvalg), må du sørge for at den antistatiske forbindelsen opprettholdes.

### 3.6 Motorkjølefilter

For å beskytte elektronikken og motoren er maskinen utstyrt med et motorkjølefilter. Rengjør motorkjølefilteret regelmessig.

I områder med høy konsentrasjon av fint støv i omgivelsesluften anbefales det å utstyre maskinen med et motorkjølefilter PET (tilvalg) for å hindre at støv fester seg på innsiden av luftkanalene og motoren. Kontakt din lokale salgrepresentant.



#### FORSIKTIG

Hvis motorkjølefilteret er tilstoppet av støv, kan overlastbryteren i motoren bli utløst. I så fall må du slå av maskinen, rengjøre motorkjølefilteret og la maskinen kjøle i ca. 5 minutter.

### 3.7 Oppsamling av væske



#### FORSIKTIG

Maskinen er utstyrt med en vannivåspærre som slår av maskinen når maksimalt væsknivå er nådd. Når dette inntreffer, slår du av maskinen. Koble fra maskinen ved å trekke ut støpselet og tøm beholderen. Samle aldri opp væske uten vannivåspærre og filter på plass.

#### Samle opp væske

- Ikke samle opp brannfarlige væsker.
- Før du samler opp væsker, må du alltid fjerne filterposen/avfallsposen og kontrollere at vannivåspærren fungerer som den skal.
- Hvis det forekommer skum, må du straks stanse arbeidet og tømme beholderen.
- Rengjør vannivåspærreinnretningen jevnlig og se etter tegn på skade.

Koble maskinen fra strømmettet før du tømmer beholderen. Koble slangen fra innløpet ved å trekke den ut. Åpne beholderens låseklemmer ved å trekke dem utover slik at motortoppen frigjøres. Løft motortoppen av beholderen.

Tøm og rengjør alltid beholderen og vannivåspærren etter at du har samlet opp væske.

Tøm beholderen ved å tippe den bakover eller sideveis, og hell væsken i et gulvsluk eller lignende. Sett motortoppen på beholderen igjen. Fest motortoppen med beholderens låseklemmer. Brå bevegelser kan uforvarende utløse vannivåspærren. Hvis det skjer, må du slå av maskinen og vente i tre sekunder for å tilbakestille sperren. Deretter kan du fortsette å bruke maskinen.

### 3.8 Oppsamling av tørt materiale



**FORSIKTIG**

Samle opp miljøfarlige materialer. Materialer som samles opp kan utgjøre en fare for miljøet.

- Kasser avfallet i henhold til gjeldende lovbestemmelser.

Koble maskinen fra strømmettet før du tømmer den etter å ha samlet opp tørt materiale. Åpne beholderens låseklemmer ved å trekke dem utover slik at motortoppen frigjøres. Løft motortoppen av beholderen.

**Filter:** Kontroller filterene. For å rengjøre filteret kan du enten riste, børste eller vaske det. Vent til filteret er tørt før du starter støvoppsamlingen på nytt.

**Støvpose:** Kontroller posen for å se hvor full den er. Bytt om nødvendig støvpose. Ta ut den gamle posen. Den nye posen monteres ved å føre pappstykket med gummimembranen inn i støvsugerinnløpet. Pass på at gummimembranen passerer forhøyningen i støvsugerinnløpet.

**Etter tømning:** Lukk motortoppen på beholderen og fest motortoppen med beholderens låseklemmer. Samle aldri opp tørt materiale uten at filter er montert i maskinen. Maskinens sugeseffekt avhenger av størrelsen og kvaliteten på filteret og støvposen. Derfor bør du bare bruke originalt filter og originale støvposer.

## 4. Etter bruk av maskinen

### 4.1 Etter bruk

Koble maskinen fra strømmettet når den ikke er i bruk. Kveil opp strømledningen ved å begynne ved maskinen. Strømledningen kan kveiles opp rundt motortoppen eller beholderen, eller henges på den medfølgende kroken eller en annen festeanordning.

### 4.2 Transport

- Lukk alle beholderens låseklemmer før maskinen transporteres.
- Ikke vipp maskinen hvis det er væske i beholderen.
- Ikke bruk krankrok til å løfte maskinen.
- Ikke løft opp maskinen etter trallehåndtaket

### 4.3 Oppbevaring



**FORSIKTIG**

Oppbevar apparatet på et tørt sted beskyttet mot regn og frost. Maskinen må bare oppbevares innendørs.

### 4.4 Oppbevaring av tilbehør og verktøy

Til praktisk transport og oppbevaring av tilbehør har maskinen integrerte skinner på siden for fastgjøring med stropper eller andre festemidler. På maskinens bakside er det en fleksibel stropp og kroker for opphenging av sugeslangen eller strømledningen. Se hurtigguiden for instruksjoner.

Tilbehør for fastgjøring av oppbevaringskasse (tilvalg) med festesystem kan monteres på toppen av maskinen for å feste oppbevaringskasser med to eller fire festepunkter. Koble maskinen fra strømmettet før tilbehøret for fastgjøring av oppbevaringskasse monteres.



**FORSIKTIG**

Ikke løft opp maskinen med tilbehør for fastgjøring av oppbevaringskasse uten først å kontrollere at oppbevaringskassen er forsvarlig festet. Merk deg apparatets vekt og balanse ved oppbevaring. Maksimal vekt for oppbevaringskasser er 30 kg.

## 4.5 Gjenvinning av maskinen

Sørg for å gjøre den gamle maskinen ubrukelig.

1. Koble maskinen fra strømmettet.
2. Kapp strømledningen.
3. Ikke kast elektriske apparater sammen med husholdningsavfallet.



Som angitt i EU-direktivet 2012/19/EU vedrørende gammelt elektrisk og elektronisk utstyr, må brukte elektriske artikler samles inn separat og gjenvinnes på en miljøvennlig måte..



## 5. Vedlikehold

### 5.1 Regelmessig service og ettersyn

Det skal utføres regelmessig service på og ettersyn av maskinen av kvalifisert personell i samsvar med aktuelle lover og regler. Særlig skal man gjennomføre hyppig elektrisk prøving av jordforbindelse, isolasjonsmotstand og tilstanden til den fleksible strømledningen.

Ved eventuelle feil SKAL maskinen tas ut av bruk, kontrolleres i sin helhet og repareres av en autorisert servicetekniker. Minst en gang i året skal en Mirka-tekniker eller en person med den nødvendige opplæringen gjennomføre et teknisk ettersyn av bl.a. filtre, lufttetthet og betjeningsmekanismer.

### 5.2 Vedlikehold

Trekk støpselet ut av stikkkontakten før det utføres vedlikehold. Før bruk av maskinen skal du kontrollere at angitt frekvens og spenning på typeskiltet samsvarer med nettspenningen.

Maskinen er konstruert for vedvarende hard bruk. Avhengig av antallet driftstimer bør støvfilteret skiftes. Hold maskinen ren med en tørr klut og litt polermiddel på sprayboks.

Under vedlikehold og rengjøring skal maskinen håndteres på en slik måte at den ikke er til fare for hverken vedlikeholdspersonell eller andre personer. I vedlikeholdsområdet:

- Bruk obligatorisk filtrert ventilasjon.
- Bruk vernebekledning.
- Rengjør vedlikeholdsområdet slik at ingen skadelige stoffer ikke kommer ut i omgivelsene.

Under vedlikeholds- og reparasjonsarbeider skal alle forurensede deler som ikke kan rengjøres tilfredsstillende være:

- Pakket i forseglede poser.
- Kassert på en måte som oppfyller gjeldende bestemmelser for håndtering av slikt avfall.

Kontakt forhandleren eller nærmeste Mirka-servicerepresentant med ansvar for landet du bor i for mer informasjon om ettersalgsservice. Se baksiden av dette dokumentet.

## 6. Ytterligere opplysninger

### 6.1 Samsvarserklæring

Vi erklærer med dette at maskinen som er beskrevet nedenfor oppfyller relevante grunnleggende sikkerhets- og helsekrav i EU-direktiver, både i grunddesign og -konstruksjon og i utførelsen som er satt i omlop av oss. Denne erklæringen er ikke gyldig hvis maskinen er modifisert uten at vi har gitt vårt samtykke på forhånd.			
<b>Produkt:</b> Mirka® støvsuger <b>Type:</b> 1230 L			
<b>Relevante EU-direktiver:</b> Maskindirektivet 2006/42/EU, EMC-direktivet 2014/30/EU, RoHS-direktivet 2011/65/EU + 2015/863/EU			
<b>Benyttede standarder:</b> EN 60335-1:2012 + A11:2014, EN 60335-2-69:2012, EN 55014-1:2017, EN 55014-2:2015, EN 61000-3-2:2014, EN 61000-3-3:2013, EN 50581:2012			
Autorisert dokumentalist:			
Jeppo 15.04.2020 Sted og dato for utstedelse	 Firma	 Stefan Sjöberg, konsernsjef	

### 6.2 Spesifikasjoner

#### Tekniske data

Mirka® støvsuger 1230 L		PC • EU	AFC • EU	PC • GB	AFC • CH/AU/NZ	PC • AU/NZ
Mulig spenning	V	220–240	220–240	220–240	220–240	220–240
Effekt P <sub>IEC</sub>	W	1200	1200	1200	1200	1200
Tilkoblet belastning for apparatkontakt	W	2400	2400	1750	1100	1100
Nettfrekvens	Hz	50/60	50/60	50/60	50/60	50/60
Sikring	A	16	16	13	10	10
Beskyttelsesgrad (fukt, støv)	A	IPX4	IPX4	IPX4	IPX4	IPX4
Beskyttelsesklasse (elektrisk)	A	I	I	I	I	I
Maks. luftstrøm *	l/s	75	75	75	75	75
	m <sup>3</sup> /h	270	270	270	270	270
	CFM	159	159	159	159	159
Maks. undertrykk	kPa	25	25	25	25	25
	hPa	250	250	250	250	250
	i <sub>H<sub>2</sub>O</sub>	100	100	100	100	100
Lydtrykknivå L <sub>PA</sub> (IEC 60335-2-69)	dB(A)	68 ± 2	68 ± 2	68 ± 2	68 ± 2	68 ± 2
Lydnevå under bruk	dB(A)	60 ± 2	60 ± 2	60 ± 2	60 ± 2	60 ± 2
Vibrasjon ISO 5349 a <sub>h</sub>	m/s <sup>2</sup>	≤ 2,5	≤ 2,5	≤ 2,5	≤ 2,5	≤ 2,5
Vekt	kg	14,5	14,5	14,5	14,5	14,5
	lb	31,9	31,9	31,9	31,9	31,9
Filterflate	m <sup>2</sup>	0,5	0,5	0,5	0,5	0,5
Støvklasse		L	L	L	L	L

\* Målt ved beholder

Spesifikasjoner og opplysninger kan bli endret uten forutgående varsel. Modellutvalget kan variere mellom markedene.



Rezerwujemy sobie prawo do zmiany treści instrukcji bez wcześniejszego powiadomienia.

## Elementy robocze

- 1 Uchwyt
- 2 Akcesoria
- 3 Zatrząsk pojemnika
- 4 Koło
- 5 Pojemnik
- 6 Przyłącze ssawne
- 7 Wyłącznik
- 8 Regulator prędkości
- 9 Gniazdo wtykowe
- 10 Przycisk czyszczenia filtra (Push & Clean)
- 11 Uchwyt na wąż

## Obrazkowa skrócona instrukcja obsługi

Obrazkowa skrócona instrukcja obsługi została stworzona z myślą o pomocy użytkownikowi w uruchamianiu, obsłudze i przechowywaniu urządzenia. Instrukcja została podzielona na cztery części, które zostały oznaczone następującymi symbolami:

### Przed uruchomieniem

PRZED URUCHOMIENIEM NALEŻY ZAPOZNAĆ SIĘ Z INSTRUKCJĄ OBSŁUGI!

### Podłączanie urządzeń elektrycznych

**E** Dopasowanie elektronarzędzia

### Sterowanie / Obsługa

- A** PC – system czyszczenia filtra Push & Clean
- B** AFC – automatyczny system czyszczenia filtra
- C** Przechowywanie kabla i węża
- D** Moduł do mocowania skrzyni

### Konserwacja

- F** Wymiana worka filtrującego
- G** Wymiana filtra
- H** Czyszczenie filtra chłodzenia silnika
- I** Czyszczenie uszczelki i pływaka

## Spis treści

### 1. Instrukcje dot. bezpieczeństwa

- 1.1 Symbole użyte do oznaczenia instrukcji
- 1.2 Instrukcja obsługi
- 1.3 Cel i przeznaczenie
- 1.4 Połączenie elektryczne
- 1.5 Przedłużacz
- 1.6 Gwarancja
- 1.7 Ważne ostrzeżenia

### 2. Zagrożenia

- 2.1 Podzespoły elektryczne
- 2.2 Niebezpieczne pyły
- 2.3 Części zamienne i akcesoria
- 2.4 Eksploatacja w atmosferach wybuchowych lub łatwopalnych

### 3. Sterowanie / Obsługa

- 3.1 Uruchamianie i obsługa urządzenia
- 3.2 Gniazdo zasilające z funkcją automatycznego włączania/wyłączania elektronarzędzia
- 3.3 PC – Push & Clean  
AFC – Auto Filter Cleaning
- 3.5 Połączenie antystatyczne
- 3.6 Filtr chłodzenia silnika

3.7 Zasysanie cieczy

3.8 Zasysanie materiałów suchych

### 4. Po użyciu urządzenia

- 4.1 Po użyciu
- 4.2 Transport
- 4.3 Przechowywanie
- 4.4 Moduł do mocowania i przechowywania narzędzia
- 4.5 Recykling urządzenia

### 5. Konserwacja

- 5.1 Regularne serwisowanie i przeglądy
- 5.2 Konserwacja

### 6. Dodatkowe informacje

- 6.1 Deklaracja zgodności UE
- 6.2 Specyfikacje

# 1. Instrukcje dot. bezpieczeństwa



Niniejszy dokument zawiera ważne informacje dotyczące bezpiecznej eksploatacji urządzenia oraz skróconą instrukcję obsługi. Przed pierwszym uruchomieniem urządzenia należy uważnie przeczytać niniejszą instrukcję obsługi. Instrukcję należy zachować do wykorzystania w przyszłości.

## Dalsze wsparcie

Więcej informacji na temat urządzenia znajduje się na stronie internetowej [www.mirka.com](http://www.mirka.com). W przypadku dodatkowych pytań prosimy o kontakt z przedstawicielem serwisu firmy Mirka, działającym na terenie kraju eksploatacji urządzenia. Patrz informacje umieszczone na odwrocie niniejszego dokumentu.

## 1.1 Symbole użyte do oznaczenia instrukcji



### NIEBEZPIECZEŃSTWO

Niebezpieczeństwo, które prowadzi bezpośrednio do poważnych i nieodwracalnych obrażeń ciała, a nawet śmierci.



### OSTRZEŻENIE

Niebezpieczeństwo, które może doprowadzić do poważnych obrażeń ciała, a nawet śmierci.



### UWAGA

Niebezpieczeństwo, które może doprowadzić do mniejszych obrażeń ciała i awarii urządzenia.

## 1.2 Instrukcja obsługi

Urządzenie:

- musi być używane wyłącznie przez osoby, które zostały przeszkolone w zakresie jego prawidłowego użytkowania i jednoznacznie oddelegowane do jego obsługi;
- może być obsługiwane wyłącznie pod nadzorem;
- nie jest przeznaczone do użytku przez osoby (w tym dzieci) o ograniczonej sprawności fizycznej, sensorycznej lub umysłowej, a także przez osoby nieposiadające odpowiedniego doświadczenia i wiedzy;
- dzieci należy pilnować, aby nie używały urządzenia do zabawy;
- nie należy stosować niebezpiecznych metod pracy;
- nie należy nigdy używać urządzenia bez filtra;
- w następujących sytuacjach należy wyłączyć urządzenie i odłączyć wtyczkę od źródła zasilania:
  - przed czyszczeniem i serwisowaniem,
  - przed wymianą komponentów,
  - przed zmianą ustawień urządzenia,
  - jeśli powstaje piana lub wylewa się płyn.

Oprócz instrukcji obsługi oraz krajowych przepisów dotyczących zapobiegania wypadkom należy też przestrzegać obowiązujących przepisów bezpieczeństwa oraz zasad prawidłowej eksploatacji.

Przed rozpoczęciem pracy operatorzy urządzenia muszą zostać poinformowani i przeszkoleni w następującym zakresie:

- obsługa urządzenia,
- ryzyko związane z zasysanym materiałem,
- bezpieczna utylizacja zasysanego materiału.

## 1.3 Cel i przeznaczenie

Niniejszy odkurzacz przemysłowy został zaprojektowany, opracowany i poddany rygorystycznym testom w celu zapewnienia wydajnej i bezpiecznej pracy, możliwej pod warunkiem przestrzegania zasad prawidłowej konserwacji i eksploatacji, zgodnie z poniższymi instrukcjami.

Urządzenie jest przeznaczone do użytku przemysłowego,

np. w zakładach produkcyjnych, na placach budowy i w warsztatach rzemieślniczych.

Wypadkom wynikającym z nieprawidłowego użytkowania urządzenia może zapobiec wyłącznie jej operator.

**NALEŻY PRZECZYTAĆ I PRZESTRZEGAĆ WSZYSTKICH INSTRUKCJI DOTYCZĄCYCH BEZPIECZENSTWA.**

Jakiegolwiek inne zastosowanie urządzenia jest rozumiane jako nieprawidłowe użytkowanie. Producent nie ponosi żadnej odpowiedzialności za szkody powstałe w wyniku użytkowania urządzenia w taki sposób. Ryzyko wynikające z takiej eksploatacji produktu ponosi wyłącznie użytkownik. Właściwe użytkowanie urządzenia obejmuje swoim zakresem prawidłową obsługę, serwisowanie i dokonywanie napraw zgodnie z instrukcjami dostarczonymi przez producenta.

Dla urządzeń zasysających **pyły klasy L** stosuje się następujące zasady:

Urządzenie jest przeznaczone do zasysania suchego, niepalnego pyłu i płynów oraz pyłów niebezpiecznych o wartości OEL (dopuszczalna wartość narażenia zawodowego)  $> 1 \text{ mg/m}^3$ .



Pył klasy L (IEC 60335-2-69). Dla pyłów należących do tej klasy wartość OEL jest wyższa niż  $1 \text{ mg/m}^3$ . W przypadku maszyn przeznaczonych do zasysania pyłu klasy L testom poddawany jest materiał filtracyjny. Maksymalny stopień przepuszczalności wynosi 1% i nie stosuje się specjalnych wymogów dotyczących utylizacji.

W przypadku pochłaniaczy pyłu, kiedy powietrze wylotowe wraca do pomieszczenia, należy zastosować odpowiedni wskaźnik wymiany powietrza L. Przed użyciem należy zastosować przepisy obowiązujące w danym kraju.

## 1.4 Połączenie elektryczne

- Zaleca się podłączać urządzenie do sieci wyposażonej w zabezpieczenie różnicowo-prądowe.
- Części elektryczne (gniazda, wtyczki i złącza) należy połączyć, a przedłużacz rozłożyć w taki sposób, aby zachowany został dotychczasowy poziom ochrony odgromowej.
- Wtyki i złącza kabli zasilających oraz przedłużaczy muszą być wodoszczelne.

## 1.5 Przedłużacz

1. Używać wyłącznie przedłużaczy zalecanych przez producenta lub przedłużaczy wyższej jakości.
2. W przypadku korzystania z przedłużacza należy sprawdzić minimalny przekrój kabla:

Długość kabla	Przekrój < 16 A	Przekrój < 25 A
≤ 20 m	1,5 mm <sup>2</sup>	2,5 mm <sup>2</sup>
20–50 m	2,5 mm <sup>2</sup>	4,0 mm <sup>2</sup>

## 1.6 Gwarancja

Stosowane przez nas ogólne warunki handlowe mają zastosowanie do warunków gwarancji. Producent nie ponosi żadnej odpowiedzialności za szkody wynikające z nieuprawnionych modyfikacji urządzenia, korzystania z niewłaściwych szczotek, a także użytkowania urządzenia w sposób niezgodny z jego przeznaczeniem.

## 1.7 Ważne ostrzeżenia



### OSTRZEŻENIE

- W celu ograniczenia ryzyka wystąpienia pożaru, porażenia prądem lub doznania obrażeń ciała, należy przeczytać i postępować zgodnie z wszystkimi instrukcjami i oznaczeniami ostrzegawczymi dotyczącymi bezpieczeństwa. Dopóki urządzenie jest

wykorzystywane zgodnie z przeznaczeniem, jego eksploatacja jest bezpieczna. W przypadku uszkodzenia podzespołów elektrycznych lub części mechanicznych urządzenia, przed kolejnym użyciem urządzenie lub akcesoria powinny zostać naprawione przez odpowiedni punkt serwisowy lub producenta, w celu uniknięcia dalszych uszkodzeń maszyny i zapobieżenia doznaniu przez użytkownika obrażeń ciała.

- Nie zostawiać urządzenia bez nadzoru, gdy jest ono podłączone do zasilania. Gdy urządzenie nie jest używane lub przed konserwacją należy je odłączyć od gniazda zasilania.
- Nie używać urządzenia, którego przewód lub wtyczka są uszkodzone. Aby odłączyć urządzenie od zasilania, należy chwycić za wtyczkę, nie za przewód. Nie dotykać wtyczki ani urządzenia mokrymi dłońmi. Przed odłączeniem wyłączyć wszystkie elementy sterujące.
- Nie ciągnąć za kabel, nie przenosić urządzenia ciągnąc za kabel, nie używać kabla jako uchwytu, nie przytrząskiwać kabla drzwiami i nie przeciągać go wokół ostrych krawędzi czy naroży. Nie najeżdzać na kabel urządzeniem. Trzymać kabel z dala od gorących powierzchni.
- Nie zbliżać włosów, luźnych ubrań, palców ani jakichkolwiek części ciała do otworów oraz ruchomych elementów urządzenia. Nie wkładać żadnych przedmiotów do otworów urządzenia i nie używać urządzenia, jeśli otwory są zablokowane. Utrzymywać otwory w stanie wolnym od kurzu, kłaczek, włosów oraz wszystkiego, co mogłoby ograniczać przepływ powietrza.
- Nie używać na zewnątrz w niskich temperaturach.
- Nie używać do zasysania płynów palnych, takich jak benzyna, ani nie korzystać z urządzenia w ich pobliżu.
- Nie używać do zasysania jarzących się lub dymiących elementów, takich jak papierosy, zapalki lub gorący popiół.
- Należy zachować szczególną ostrożność podczas odkurzania schodów.
- Nie używać urządzenia, jeśli nie założono filtrów.
- Jeśli urządzenie nie działa prawidłowo lub zostało upuszczone, uszkodzone, zostawione na zewnątrz lub wrzucone do wody, należy je przekazać do punktu serwisowego lub do producenta.
- Jeżeli z urządzenia wydostaje się piana lub płyn, urządzenie należy niezwłocznie wyłączyć.
- Urządzenia nie wolno używać jako pompy do wody. Urządzenie jest przeznaczone do zasysania mieszanin powietrza i wody.
- Podłączać urządzenie do odpowiednio uziemionych gniazd sieciowych. Gniazdo i przedłużacz muszą być uziemione przewodem ochronnym.
- Należy zapewnić dobrą wentylację w miejscu pracy.

- Urządzenia nie wolno używać jako drabiny. Maszyna może się przewrócić i może dojść do jej uszkodzenia. Ryzyko odniesienia obrażeń ciała.
- Korzystać z umieszczonego w maszynie gniazda zasilania wyłącznie do celów określonych w instrukcji.
- Korzystanie z urządzenia na zewnątrz powinno odbywać się w bardzo ograniczonym zakresie.

## 2. Zagrożenia

### 2.1 Podzespoły elektryczne



#### **NIEBEZPIECZEŃSTWO**

Górna część urządzenia zawiera elementy będące pod napięciem. Dotknięcie podzespołów znajdujących się pod napięciem może skutkować doznaniem poważnych obrażeń, a nawet śmiercią. Pod żadnym pozorem nie należy rozpylać wody na górną część urządzenia.



#### **NIEBEZPIECZEŃSTWO**

Porażenie prądem w wyniku dotknięcia uszkodzonego kabla zasilającego. Dotknięcie uszkodzonego kabla zasilającego może skutkować doznaniem poważnych obrażeń, a nawet śmiercią.

- Nie niszczyć kabla zasilającego (np. przejeżdżając po nim, ciągnąc go lub przygniatając).
- Przewód zasilający należy regularnie sprawdzać pod kątem uszkodzeń i oznak zużycia.
- Jeśli kabel zasilający jest uszkodzony, musi on zostać wymieniony przez autoryzowanego dystrybutora Mirka lub osobę posiadającą podobne kwalifikacje w celu zapobieżenia zagrożeniu życia i zdrowia.
- Pod żadnym pozorem nie należy owijać kabla zasilającego wokół palca ani innych części ciała.

### 2.2 Niebezpieczne pyły



#### **OSTRZEŻENIE**

Niebezpieczne materiały. Odkurzanie materiałów niebezpiecznych może skutkować doznaniem poważnych obrażeń, a nawet śmiercią. Zabronione jest zasysanie niżej wymienionych materiałów:

- materiały gorące (tłące się niedopałki papierosów, gorący popiół itp.);
- płyny palne, wybuchowe i żrące (np. Benzyna, rozpuszczalniki, kwasy, alkalia itp.);
- pyły palne, wybuchowe (np. pyły magnezu lub aluminium itp.).

## 2.3 Części zamienne i akcesoria



**UWAGA**

### Części zamienne i akcesoria.

Korzystanie z nieoryginalnych części zamiennych, szczotek i akcesoriów może wpłynąć negatywnie na bezpieczeństwo eksploatacji i funkcjonowanie urządzenia.

Należy korzystać wyłącznie z oryginalnych części zamiennych i akcesoriów firmy Mirka. Części zamienne, które mogą wpływać na zdrowie i bezpieczeństwo operatora oraz funkcjonowanie urządzenia zostały podane poniżej:

Opis	Kod firmy Mirka
Element filtrujący	8999100411
Flauszowy worek filtrujący (5 szt.)	8999100211
Worek na odpady (5 szt.)	8999110311
Filtr chłodzenia silnika	8999110111
Filtr chłodzenia silnika PET	8999110211
Moduł do mocowania skrzyni	8999110411
Skrzynia sterowania pneumatycznego 230 V	8999101011

## 2.4 Eksploatacja w atmosferach wybuchowych lub łatwopalnych



**UWAGA**

Niniejsze urządzenie nie nadaje się do użytku w atmosferach wybuchowych lub łatwopalnych, ani też w miejscach, gdzie takie atmosfery mogą powstawać na skutek obecności lotnych cieczy, łatwopalnych gazów lub oparów.

## 3. Sterowanie / Obsługa



**UWAGA**

Uszkodzenia w wyniku niewłaściwego napięcia sieciowego. Urządzenie może ulec uszkodzeniu w przypadku podłączenia do sieci zasilającej o niewłaściwym napięciu.

- Należy się upewnić, że napięcie sieci zasilającej odpowiada wartości podanej na tabliczce znamionowej.

### 3.1 Uruchamianie i obsługa urządzenia

Należy się upewnić, że wyłącznik elektryczny znajduje się w położeniu wyłączenia (położenie 0) oraz, że w urządzeniu zostały zainstalowane odpowiednie filtry. Następnie podłączyć wąż ssący do wlotu ssącego w urządzeniu, dopychając wąż do przodu, aż pewnie osiadzie we wlocie. W przypadku odciągu pyłu przy współpracy z urządzeniem generującym powstawanie pyłu, podłączyć końcówkę węża ssącego za pomocą odpowiedniego łącznika. Włożyć wtyczkę do odpowiedniego gniazda elektrycznego. Ustawić wyłącznik elektryczny w pozycji I, aby uruchomić silnik.

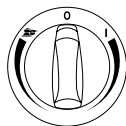

**Pozycja I:** Włączenie odkurzacza.

**Obrócić w prawo** w celu regulacji prędkości.

**Pozycja 0:** Zatrzymanie odkurzacza.

**Pozycja szlifierki:** Aktywacja automatycznego włączania/wyłączania.

**Obsługa** – obrócić w lewo w celu regulacji prędkości.

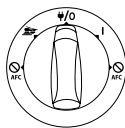

**Pozycja I:** Włączenie odkurzacza.

**Pozycja  $\Psi/O$ :** Zatrzymanie odkurzacza. Stałe zasilanie w gnieździe.

**Pozycja I:** Aktywacja funkcji automatycznego włączania/wyłączania.

**Pozycja I + AFC Off:** Włączenie odkurzacza z nieaktywną funkcją AFC (automatycznego czyszczenia filtra).

**Pozycja szlifierki + Off:** Aktywacja funkcji automatycznego włączania/wyłączania z nieaktywną funkcją AFC (automatycznego czyszczenia filtra).

**Regulacja prędkości** za pomocą osobnego pokrętkła.

## 3.2 Gniazdo zasilające z funkcją automatycznego włączania/wyłączania elektronarzędzia



**UWAGA**

### Gniazdo wtykowe

Gniazdo wtykowe jest przeznaczone do podłączenia dodatkowych urządzeń elektrycznych; patrz dane techniczne.

- Przed podłączeniem dodatkowego narzędzia należy zawsze wyłączyć maszynę oraz podłączone narzędzie.
- Należy przeczytać instrukcję obsługi podłączonego urządzenia i zastosować się do zawartych w niej informacji na temat bezpieczeństwa

Uziemione gniazdo narzędzia jest zintegrowane z maszyną. To tutaj można podłączyć zewnętrzne elektronarzędzie. Gniazdo posiada wyłącznik termiczny 5 A, który chroni maszynę przed przeciążeniem. Jeśli pobór mocy jest zbyt wysoki, wyłącznik termiczny włącza się i odcina zasilanie gniazda. Wyłącznik termiczny można zresetować ponownie naciskając przycisk resetowania. Gniazdo pozwala na stałe zasilanie, gdy wyłącznik zasilania jest ustawiony w pozycji  $\Psi/O$ , co oznacza, że maszyna może być wykorzystana jako przedłużacz.

W pozycji  urządzenie można włączać i wyłączać za pomocą podłączonego elektronarzędzia.

Zabrudzenia są natychmiast zasysane ze źródła generowania pyłu. W celu zachowania zgodności z przepisami należy podłączać tylko zatwierdzone narzędzia generujące powstawanie pyłu.

Maksymalny pobór mocy podłączonego urządzenia elektrycznego podano w części „Specyfikacje”.

Przed ustawieniem przełącznika na pozycję  należy się upewnić, że narzędzie podłączone do gniazda wtykowego jest wyłączone.

## 3.3 Push & Clean

Urządzenie „PC” jest wyposażone w półautomatyczny system czyszczenia filtra, Push & Clean. System czyszczenia filtra musi zostać włączony, gdy wydajność ssania zaczyna słabnąć. Regularne stosowanie funkcji czyszczenia filtra pozwala utrzymać wydajność ssania i wydłużyć żywotność filtra. Instrukcje są dostępne w skróconej instrukcji obsługi.

## 3.4 AFC – Auto Filter Cleaning

Urządzenie „AFC” jest wyposażone w automatyczny system czyszczenia filtra, Auto Filter Cleaning. Podczas pracy urządzenia automatycznie załącza się cykl częstego czyszczenia, który zapewnia najwyższy poziom wydajności ssania.

W przypadku gdy wydajność ssania zmniejsza się lub jeśli urządzenie jest pokryte grubą warstwą pyłu, zaleca się przeprowadzić czyszczenie ręczne:

- wyłączyć urządzenie,
- przysłonić dłonią dysze lub otwór węża ssącego,
- ustawić przełącznik w pozycji „I” i pozwolić urządzeniu działać na pełnych obrotach przez ok. 10 sekund z przysłoniętym otworem węża ssącego.

Jeżeli moc ssania jest nadal pomniejszona, wyciągnąć filtr i oczyścić go mechanicznie lub wymienić filtr. W przypadku niektórych zastosowań, jak zasysanie cieczy, zaleca się wyłączenie systemu automatycznego czyszczenia filtra.

Szczegółowe informacje znajdują się w rozdziale 3.1.

### 3.5 Połączenie antystatyczne



**UWAGA**

Urządzenie jest wyposażone w system antystatyczny umożliwiający rozładowanie ładunków elektrostatycznych, które mogą powstać przy zasysaniu pyłów.

System antystatyczny jest umieszczony w przedniej części pokrywy silnika i tworzy połączenie z masą przyłącza ssawnego na zbiorniku. Dla prawidłowego funkcjonowania zaleca się stosować wąż ssący przewodzący ładunki elektryczne lub wąż antystatyczny. Podczas umieszczania opcjonalnego jednorazowego worka na odpady należy upewnić się, że jest zachowane połączenie antystatyczne.

### 3.6 Filtr chłodzenia silnika

W celu zabezpieczenia podzespołów elektronicznych oraz silnika maszyna została wyposażona w filtr chłodzenia silnika. Filtr chłodzenia silnika należy regularnie czyścić.

W przypadku miejsc o dużej koncentracji pyłu w powietrzu zaleca się wyposażyć maszynę w opcjonalny filtr chłodzenia silnika (PET), który zapobiega wnikaniu pyłu do kanałów powietrza i komory silnika. Skontaktuj się z lokalnym sprzedawcą.



**UWAGA**

Jeśli filtr chłodzenia silnika zostanie zapchany pyłem, może to aktywować zabezpieczenie silnika przed przeciążeniem. W takim przypadku należy wyłączyć urządzenie, wyczyścić filtr chłodzenia silnika i pozostawić urządzenie do ostygnięcia na okres około 5 minut.

### 3.7 Zasysanie cieczy



**UWAGA**

Urządzenie jest wyposażone w system ograniczania poziomu wody, który wyłącza urządzenie, gdy osiągnięty zostanie maksymalny poziom cieczy. W takim przypadku należy wyłączyć urządzenie. Odłączyć urządzenie od gniazda zasilania i opróżnić zbiornik. Nie zasysać płynów bez zamontowanego systemu ograniczania poziomu wody oraz filtra.

#### Zasysanie cieczy

- Nie zasysać płynów palnych.
- Przed rozpoczęciem zasysania cieczy wyjąć worek filtrujący / worek na odpady i upewnić się, że ogranicznik poziomu wody jest sprawny.
- W razie pojawienia się piany należy natychmiast przerwać pracę i opróżnić zbiornik.
- Regularnie czyścić ogranicznik poziomu wody i sprawdzać jego stan pod kątem uszkodzeń.

Przed opróżnieniem pojemnika odłączyć urządzenie od zasilania. Wyciągnąć wąż z wlotu. Zwolnić zaciski zbiornika odciągając je na zewnątrz, aż zwolniona zostanie pokrywa silnika. Otworzyć pokrywę silnika. Zawsze po zasysaniu cieczy opróżnić i czyścić zbiornik wody oraz system ograniczania poziomu wody.

Opróżnić pojemnik, przechylając go do tyłu lub na bok, wylewając ciecz do odpływu podłogowego lub innego wpustu o podobnym przeznaczeniu. Założyć pokrywę silnika na pojemnik. Zabezpieczyć pokrywę silnika przy pomocy zacisków. Gwałtowne manewrowanie urządzeniem może spowodować przypadkowe uruchomienie ogranicznika poziomu wody. W takim przypadku należy wyłączyć maszynę i odczekać około trzy sekundy, aby zresetować urządzenie. Następnie można wrócić do korzystania z urządzenia.

### 3.8 Zasysanie materiałów suchych



**UWAGA**

Zasysanie materiałów niebezpiecznych dla środowiska. Materiały takie mogą być niebezpieczne dla środowiska.

- Wszelkie zanieczyszczenia należy usuwać zgodnie z obowiązującymi przepisami prawa.



Przed przystąpieniem do opróżniania po zasysaniu materiału suchego należy wyjąć wtyczkę z gniazda elektrycznego. Zwolnić zaciski zbiornika odciągając je na zewnątrz, aż zwolniona zostanie pokrywa silnika. Otworzyć pokrywę silnika.

**Filtr:** Sprawdzić filtry. Aby wyczyścić filtr, można nim potrząsnąć, wyczyścić szczotką lub umyć. Przed wznowieniem zasysania pyłu poczekać, aż filtr wyschnie.

**Worek na pył:** Sprawdzić worek pod kątem czynnika wypełnienia. W razie potrzeby wymienić worek. Wymienić zużyty worek. Nowy worek należy zamontować poprzez przełożenie kawałka kartonu z gumową membraną przez wlot powietrza. Upewnić się, że gumowa membrana wystaje za wypust na wlocie powietrza.

**Po opróżnieniu:** Zamknąć pokrywę silnika na pojemniku i zabezpieczyć zaciskami. Nigdy nie zasysać suchego materiału, jeśli filtr nie jest założony. Wydajność ssania zależy od wielkości i jakości filtra oraz worka na pył. W związku z tym, należy używać wyłącznie oryginalnych filtrów i worków na pył.

## 4. Po użyciu urządzenia

### 4.1 Po użyciu

Gdy urządzenie nie jest używane, odłączyć je od gniazda zasilania. Zwinąć kabel, zaczynając zwijanie przy urządzeniu. Kabel zasilania można owinąć wokół pokrywy silnika lub pojemnika, lub powiesić na dołączonym do zestawu haku lub innym rodzaju uchwytu.

### 4.2 Transport

- Przed transportowaniem urządzenia należy zamknąć wszystkie zaciski pojemnika.
- Nie przechylać urządzenia, jeśli w pojemniku znajduje się płyn.
- Nie używać haków dźwigowych do podnoszenia urządzenia.
- Nie podnosić urządzenia za uchwyt wózka.

### 4.3 Przechowywanie



**UWAGA**

Przechowywać urządzenie w suchym miejscu zabezpieczonym przed deszczem i mrozem. Urządzenie może być przechowywane wyłącznie w pomieszczeniach.

### 4.4 Moduł do mocowania i przechowywania narzędzia

W celu zapewnienia wygodnego transportu i przechowywania akcesoriów lub narzędzi, z boku urządzenia zamontowano szyny umożliwiające zabezpieczenie akcesoriów lub narzędzi za pomocą pasów lub innych środków. Elastyczny pas i haki są umieszczone w tylnej części urządzenia i służą do zamocowania węża i kabla zasilającego. Wskazówki są dostępne w skróconej instrukcji obsługi.

Opcjonalny moduł z systemem mocowania można zamontować w górnej części urządzenia. Umożliwia on zamocowanie dwu- lub czteropunktowych skrzyń do przechowywania. Przed przystąpieniem do montowania modułu do mocowania skrzyń należy wyjąć wtyczkę z gniazda elektrycznego.



**UWAGA**

Nie podnosić urządzenia za moduł do mocowania, jeśli skrzynia do przechowywania nie została bezpiecznie zamontowana. W przypadku przechowywania należy uwzględnić masę i środek ciężkości urządzenia. Maksymalny ciężar skrzyni do przechowywania wynosi 30 kg.

### 4.5 Recykling urządzenia

Stare urządzenie należy wycofać z eksploatacji.

1. Odłączyć maszynę od prądu.
2. Przeciąć kabel zasilania.
3. Nie wyrzucać urządzeń elektrycznych wraz z innymi odpadami komunalnymi.



Zgodnie z dyrektywą 2012/19/UE dotyczącą urządzeń elektrycznych i elektronicznych zużyte urządzenia muszą być składowane osobno i usuwane w bezpieczny dla środowiska sposób.

## 5. Konserwacja

### 5.1 Regularne serwisowanie i przeglądy

Regularne serwisowanie i przeglądy urządzenia muszą być przeprowadzane przez odpowiednio wykwalifikowany personel, zgodnie ze stosownymi przepisami i rozporządzeniami. W szczególności należy często przeprowadzać testy bezpieczeństwa elektrycznego pod kątem ciągłości uziemienia, rezystancji izolacji oraz stanu kabla.

W razie jakiegokolwiek wady urządzenie MUSI zostać wycofane z użytku, gruntownie sprawdzone i naprawione przez autoryzowany serwis. Przynajmniej raz w roku serwisant firmy Mirka lub inna wykwalifikowana osoba musi przeprowadzić inspekcję techniczną obejmującą filtry, szczelność powietrzną oraz mechanizmy sterujące.

### 5.2 Konserwacja

Przed przystąpieniem do konserwacji należy wyjąć wtyczkę z gniazda. Przed użyciem urządzenia upewnić się, że częstotliwość i napięcie podane na tabliczce znamionowej odpowiadają parametrom sieci zasilającej.

Urządzenie jest przeznaczone do ciągłej i intensywnej eksploatacji. Filtr należy wymieniać w zależności od liczby przepracowanych godzin. Czyścić urządzenie suchą ściereczką i niewielką ilością środka w aerozolu do nadawania połysku.

Podczas konserwacji i czyszczenia z urządzeniem należy się obchodzić w taki sposób, aby nie stwarzać zagrożenia dla personelu odpowiedzialnego za konserwację ani dla innych osób. W miejscu wykonywania konserwacji:

- należy obowiązkowo korzystać z filtrującego powietrze systemu wentylacji,
- nosić odzież ochronną,
- oczyścić obszar roboczy, aby zapobiec przedostawaniu się niebezpiecznych substancji do otoczenia.



W przypadku prac konserwacyjnych i naprawczych wszystkie części, których nie można oczyścić w zadowalający sposób, należy:

- zapakować do szczelnych worków,
- poddać utylizacji w sposób zgodny z obowiązującymi przepisami dotyczącymi usuwania takich odpadów.

W celu uzyskania szczegółowych informacji na temat serwisu posprzedażowego należy skontaktować się z dystrybutorem lub serwisem firmy Mirka odpowiedzialnym za obsługę w danym kraju. Patrz informacje umieszczone na odwrocie niniejszego dokumentu.

## 6. Dodatkowe informacje

### 6.1 Deklaracja zgodności

Niniejszym oświadczamy, że urządzenie opisane poniżej spełnia stosowne wymagania dotyczące bezpieczeństwa i higieny pracy zawarte w dyrektywach UE, zarówno w zakresie podstawowej koncepcji i konstrukcji, jak również w wersji wprowadzonej do obiegu przez naszą firmę. Niniejsza deklaracja nie jest ważna, jeśli maszyna została zmodyfikowana bez uzyskania naszej zgody.			
<b>Produkt:</b> Odkurzacz przemysłowy Mirka® <b>Typ:</b> 1230 L			
<b>Stosowne dyrektywy UE:</b> Dyrektywa maszynowa 2006/42/UE, dyrektywa EMC 2014/30/UE dotycząca kompatybilności elektromagnetycznej, dyrektywa RoHS 2011/65/UE + 2015/863/UE dotycząca ograniczania stosowania substancji niebezpiecznych.			
<b>Zastosowane normy:</b> EN 60335-1:2012 + A11:2014, EN 60335-2-69:2012, EN 55014-1:2017, EN 55014-2:2015, EN 61000-3-2:2014, EN 61000-3-3:2013, EN 50581:2012			
Przedstawiciel upoważniony do wydania dokumentacji:			
Jeppo 15.04.2020 r. Miejsce i data wydania	 Firma	 Stefan Sjöberg, Dyrektor Generalny	

### 6.2 Specyfikacje

#### Dane techniczne

Odkurzacz przemysłowy Mirka® 1230 L		PC • EU	AFC • EU	PC • GB	AFC • CH/AU/NZ	PC • AU/NZ
Dopuszczalne napięcie	V	220–240	220–240	220–240	220–240	220–240
Moc P <sub>IEC</sub>	W	1200	1200	1200	1200	1200
Obciążenie podłączone do gniazda wtykowego	W	2400	2400	1750	1100	1100
Częstotliwość sieciowa	Hz	50/60	50/60	50/60	50/60	50/60
Bezpiecznik	A	16	16	13	10	10
Stopień ochrony (wilgoć, pyły)	A	IPX4	IPX4	IPX4	IPX4	IPX4
Stopień ochrony (układ elektryczny)	A	I	I	I	I	I
Maks. przepływ powietrza *	l/s	75	75	75	75	75
	m <sup>3</sup> /h	270	270	270	270	270
	CFM	159	159	159	159	159
Maks. podciśnienie	kPa	25	25	25	25	25
	hPa	250	250	250	250	250
	in <sub>H<sub>2</sub>O</sub>	100	100	100	100	100
Poziom ciśnienia akustycznego L <sub>PA</sub> (IEC 60335-2-69)	dB(A)	68 ± 2	68 ± 2	68 ± 2	68 ± 2	68 ± 2
Poziom natężenia dźwięku podczas pracy	dB(A)	60 ± 2	60 ± 2	60 ± 2	60 ± 2	60 ± 2
Poziom drgań ISO 5349 a <sub>h</sub>	m/s <sup>2</sup>	≤ 2,5	≤ 2,5	≤ 2,5	≤ 2,5	≤ 2,5
Waga	kg	14,5	14,5	14,5	14,5	14,5
	lb	31,9	31,9	31,9	31,9	31,9
Powierzchnia filtra	m <sup>2</sup>	0,5	0,5	0,5	0,5	0,5
Klasa pyłu		L	L	L	L	L

\* Pomiar dokonywany w pojemniku

Dane specyfikacji technicznych oraz szczegółowe informacje mogą ulec zmianie bez wcześniejszego powiadomienia. Zakres dostępnych modeli może być różny, w zależności od rynku sprzedaży.

Reservamo-nos o direito de fazer alterações neste manual sem aviso prévio.

## Elementos de operação

- 1 Alça
- 2 Porta-acessórios
- 3 Presilha do recipiente
- 4 Roda
- 5 Recipiente
- 6 Conexão de entrada
- 7 Interruptor
- 8 Controle de velocidade
- 9 Tomada do aparelho
- 10 Botão de limpeza do filtro (Push & Clean – Apertar e limpar)
- 11 Gancho da mangueira

## Guia ilustrado de referência rápida

O guia ilustrado de referência rápida foi projetado para ajudá-lo a ligar, operar e armazenar a unidade. O guia está subdividido em quatro seções, que são representadas por símbolos:

### Antes de ligar

LEIA AS INSTRUÇÕES DE OPERAÇÃO ANTES DE USAR O ASPIRADOR DE PÓ!

### Controle / Operação

- A** PC – Sistema de limpeza do filtro Push & Clean (Apertar e limpar)
- B** AFC (Auto Filter Cleaning) – Sistema de limpeza automática do filtro
- C** Armazenamento do cabo e da mangueira

**D** Acessório de fixação de caixa

### Conexão de aparelhos elétricos

**E** Adaptação para ferramentas elétricas

### Manutenção

- F** Substituição da bolsa do filtro
- G** Substituição do filtro
- H** Limpeza do filtro de resfriamento do motor
- I** Limpeza do flutuador e das juntas de vedação

## Conteúdo

### 1. Instruções de segurança

- 1.1 Símbolos usados para marcar instruções
- 1.2 Instruções de uso
- 1.3 Finalidade e uso pretendido
- 1.4 Conexão elétrica
- 1.5 Extensão
- 1.6 Garantia
- 1.7 Advertências importantes

### 2. Riscos

- 2.1 Componentes elétricos
- 2.2 Poeira perigosa
- 2.3 Peças de reposição e acessórios
- 2.4 Atmosfera explosiva ou inflamável

### 3. Controle / Operação

- 3.1 Procedimentos para ligar e operar o aspirador de pó
- 3.2 Tomada com função liga/desliga automática para ferramentas elétricas
- 3.3 PC – Push & Clean (Apertar e limpar)
- 3.4 AFC – Auto Filter Cleaning (Limpeza automática do filtro)
- 3.5 Conexão antiestática

3.6 Filtro de resfriamento do motor

3.7 Aspiração de materiais úmidos

3.8 Aspiração de materiais secos

### 4. Depois de usar o aspirador de pó

- 4.1 Pós-uso
- 4.2 Transporte
- 4.3 Armazenamento
- 4.4 Armazenamento de acessórios e de ferramentas
- 4.5 Reciclagem do aspirador de pó

### 5. Manutenção

- 5.1 Assistência e inspeção regulares
- 5.2 Manutenção

### 6. Informações adicionais

- 6.1 Declaração de conformidade da União Europeia
- 6.2 Especificações

# 1. Instruções de segurança



Este documento contém informações de segurança relevantes para o aparelho, além de servir como um guia de referência rápida. Antes de ligar o aspirador de pó pela primeira vez, leia cuidadosamente este manual de instruções. Guarde as instruções para uso posterior.

## Suporte adicional

Informações adicionais sobre o aparelho podem ser encontradas no nosso site: [www.mirka.com](http://www.mirka.com). Para outras consultas, entre em contato com o representante de serviço da Mirka responsável pelo seu país. Consulte o verso deste documento.

## 1.1 Símbolos usados para marcar instruções



**PERIGO**

Perigo que provoca diretamente lesões graves ou irreversíveis ou até mesmo a morte.



**ADVERTÊNCIA**

Perigo que pode provocar lesões graves ou irreversíveis ou até mesmo a morte.



**CUIDADO**

Perigo que pode provocar lesões e danos leves.

## 1.2 Instruções de uso

O aparelho deve:

- Ser usado apenas por pessoas que receberam instruções sobre seu uso correto e que foram explicitamente designadas à tarefa de operá-lo.
- Ser operado apenas sob supervisão.
- Este aparelho não se destina ao uso por pessoas (incluindo crianças) com capacidades físicas, sensoriais ou mentais reduzidas ou com falta de experiência e de conhecimento.
- Deve haver supervisão para evitar que crianças brinquem com o aparelho.
- Não use nenhum método de trabalho inseguro.
- Nunca use o aparelho sem um filtro.
- Desligue o aparelho e retire o plugue da tomada nas seguintes situações:
  - Antes dos procedimentos de limpeza e de assistência
  - Antes da substituição de componentes
  - Antes da troca do aparelho
  - Se houver formação de espuma ou emersão de líquidos

Além das instruções de operação e dos regulamentos vinculativos de prevenção de acidentes válidos no país de uso, respeite os regulamentos reconhecidos relacionados à segurança e ao uso adequado.

Antes de iniciar o trabalho, a equipe de operação deve receber informações e treinamentos sobre:

- o uso do aspirador de pó.
- os riscos associados ao material a ser aspirado.
- o descarte seguro do material aspirado.

## 1.3 Finalidade e uso pretendido

Este aspirador de pó móvel foi projetado, desenvolvido e rigorosamente testado para funcionar de maneira eficaz e segura quando devidamente mantido e usado de acordo com as instruções a seguir.

Este aspirador de pó é adequado para uso industrial, por exemplo, em fábricas, canteiros de obras e oficinas. Os acidentes decorrentes de uso incorreto somente podem ser evitados por aqueles que usam o aspirador de pó. LEIA E SIGA TODAS AS INSTRUÇÕES DE SEGURANÇA.

Qualquer outro uso é considerado impróprio. O fabricante não assume nenhuma responsabilidade por danos resultantes de uso indevido. O risco de tal uso é responsabilidade exclusiva do usuário. O uso adequado também inclui os procedimentos de operação, de assistência e de reparos adequados, conforme especificados pelo fabricante.

Para os aspiradores de pó de **Classe de poeira L**, os itens a seguir se aplicam:

O aparelho é adequado para aspirar líquidos e poeira seca não inflamáveis, bem como poeira perigosa com valores LEO (limite de exposição ocupacional) > 1 mg/m<sup>3</sup>.



Classe de poeira L (IEC 60335-2-69). A poeira nessa classe tem valores LEO > 1 mg/m<sup>3</sup>. Em relação aos aspiradores de pó destinados à Classe de poeira L, o material filtrante foi submetido a testes. O grau máximo de permeabilidade é de 1% e não há nenhum requisito especial para o descarte.

Em relação aos aspiradores de pó, assegure uma renovação de ar adequada para a classe L, quando o ar de exaustão é retornado ao ambiente. Observe os regulamentos nacionais antes de usar o aparelho.

## 1.4 Conexão elétrica

- É recomendado que o aspirador de pó esteja conectado a um disjuntor de corrente residual.
- Organize as peças elétricas (tomadas, plugues e acoplamentos) e use a extensão de modo que a classe de proteção seja mantida.
- Os conectores e acoplamentos dos cabos de energia e das extensões devem ser à prova de água.

## 1.5 Extensão

1. Use somente a versão da extensão especificada pelo fabricante ou alguma outra de qualidade superior.
2. Ao usar uma extensão, verifique as seções transversais mínimas do cabo:

Comprimento do cabo	Seção transversal < 16 A	Seção transversal < 25 A
≤ 20 m	1,5 mm <sup>2</sup>	2,5 mm <sup>2</sup>
20 – 50 m	2,5 mm <sup>2</sup>	4,0 mm <sup>2</sup>

## 1.6 Garantia

Nossas condições comerciais gerais são aplicáveis ao que se refere à garantia. Modificações não autorizadas no aparelho, o uso de escovas incorretas e o uso do aparelho de maneira diferente da finalidade pretendida isenta o fabricante de qualquer responsabilidade pelos danos resultantes.

## 1.7 Advertências importantes



### ADVERTÊNCIA

- Para reduzir o risco de incêndio, choque elétrico ou lesões, leia e siga todas as instruções de segurança e as marcações de cuidado antes de usar o aparelho. Este aspirador de pó foi projetado para ser seguro quando usado para as funções de limpeza especificadas. Em caso de danos às peças elétricas ou mecânicas, o aspirador de pó e/ou os acessórios devem ser reparados por um centro de assistência competente ou pelo fabricante antes do uso, para evitar danos adicionais ao aparelho ou lesões físicas ao usuário.
- Não deixe o aspirador de pó sem supervisão enquanto ele estiver conectado. Desplugue-o quando não estiver em uso e antes de ser submetido à manutenção.
- Não use o aspirador de pó se houver danos no cabo ou no plugue. Para retirar o aparelho

da tomada, segure pelo plugue, e não pelo cabo. Não manuseie o plugue ou o aspirador de pó com as mãos molhadas. Desligue todos os controles antes de desplugar o aspirador de pó.

- Não use o cabo para puxar, transportar ou levantar o aparelho. Tenha cuidado também para não fechar portas no cabo ou puxá-lo contra arestas ou cantos afiados. Não passe sobre cabo com as rodas do aspirador de pó. Mantenha o cabo distante de superfícies aquecidas.
- Mantenha cabelos, roupas largas, dedos e todas as partes do corpo longe das aberturas e das peças móveis. Não coloque objetos nas aberturas do aspirador de pó nem o use com as aberturas obstruídas. Mantenha as aberturas livres de poeira, fiapos, cabelos e qualquer outro material que possa reduzir o fluxo de ar.
- Não use o aspirador de pó em áreas externas que apresentam baixa temperatura.
- Não use o aparelho para aspirar líquidos combustíveis ou inflamáveis, como gasolina, ou em áreas nas quais tais líquidos possam estar presentes.
- Não aspire nada que esteja queimando ou soltando fumaça, como cigarros, fósforos ou cinzas quentes.
- Tome cuidado extra ao realizar a limpeza em escadas.
- Não use o aspirador de pó sem que os filtros estejam instalados.
- Se o aspirador de pó não estiver funcionando corretamente ou sofrer queda, dano, for deixado ao ar livre ou cair na água, leve-o a um centro de assistência ou ao revendedor.
- Se espuma ou líquido estiver saindo do aspirador de pó, desligue-o imediatamente.
- O aspirador de pó não pode ser usado como bomba de água. O aparelho destina-se à aspiração de ar e de misturas aquosas.
- Conecte o aspirador de pó a uma fonte de alimentação devidamente aterrada. A tomada e a extensão devem ter um condutor de proteção em funcionamento.
- Permita uma boa ventilação no local de trabalho.
- Não use o aspirador de pó como degrau ou escada. O aspirador de pó pode virar e ficar danificado. Há perigo de lesões.
- Use a tomada no aspirador de pó para as finalidades especificadas nas instruções.
- O uso do aparelho ao ar livre deve ser limitado a situações ocasionais.

## 2. Riscos

### 2.1 Componentes elétricos



#### **PERIGO**

A parte superior do aspirador de pó contém componentes energizados. O contato com componentes energizados causa lesões graves ou até mesmo fatais. Nunca borrife água na parte superior do aspirador de pó.

## **PERIGO**

Choque elétrico causado por defeito no cabo de conexão à rede elétrica. Tocar em um cabo de conexão à rede elétrica defeituoso pode causar lesões graves ou até mesmo fatais.

- Não danifique o cabo de energia (por exemplo, puxando-o, esmagando-o ou passando as rodas do aspirador de pó sobre ele).
- Verifique regularmente se o cabo de energia está danificado ou mostra sinais de envelhecimento.
- Se o cabo de energia estiver danificado, ele deve ser substituído por um distribuidor autorizado Mirka ou por pessoal equivalente qualificado para evitar riscos.
- Em nenhuma circunstância o cabo de energia deve ser enrolado em torno dos dedos ou de qualquer parte do corpo do operador.

### 2.2 Poeira perigosa

#### **ADVERTÊNCIA**

Materiais perigosos. Aspirar materiais perigosos pode causar lesões graves ou até mesmo fatais. Os materiais a seguir não devem aspirados pelo aparelho:

- materiais quentes (cigarros acesos, cinzas quentes, etc.)
- líquidos inflamáveis, explosivos ou corrosivos (por exemplo, gasolina, solventes, ácidos, álcalis, etc.)
- poeira inflamável ou explosiva (por exemplo, pó de magnésio ou de alumínio, etc.)

### 2.3 Peças de reposição e acessórios

#### **CUIDADO**

##### Peças de reposição e acessórios.

O uso de peças de reposição, escovas e acessórios não genuínos pode prejudicar a segurança e/ou o funcionamento do aparelho.

Use somente peças de reposição e acessórios originais da Mirka. As peças de reposição que podem afetar a saúde e a segurança do operador e/ou o funcionamento do aparelho são especificadas abaixo.

Descrição	Código Mirka
Elemento filtrante	8999100411
Bolsa de filtro de lã (5 unidades)	8999100211
Bolsa de descarte (5 unidades)	8999110311
Filtro de resfriamento do motor	8999110111
Filtro de resfriamento do motor PET	8999110211
Acessório de fixação de caixa	8999110411
Caixa pneumática 230 V	8999101011



## 2.4 Atmosfera explosiva ou inflamável



Este aspirador de pó não é adequado para uso em atmosferas explosivas ou inflamáveis ou em ambientes em que tais atmosferas possam ser produzidas pela presença de líquidos voláteis ou de gases e vapores inflamáveis.

## 3. Controle / Operação



Danos causados por tensão de alimentação inadequada. O aparelho pode ser danificado por estar conectado a uma tensão de alimentação inadequada.

- Verifique se a tensão indicada na placa de especificação corresponde à tensão da fonte de alimentação elétrica do local.

### 3.1 Procedimentos para ligar e operar o aspirador de pó

Verifique se o interruptor elétrico está desligado (na posição 0). Verifique se os filtros adequados estão instalados no aspirador de pó. Em seguida, conecte a mangueira de sucção na entrada de sucção do aspirador de pó empurrando a mangueira para a frente até se encaixar firmemente na entrada. Quando o aparelho for usado para a aspiração de pó juntamente com uma ferramenta de produção de poeira, conecte a extremidade da mangueira de sucção usando um adaptador adequado. Conecte o plugue em uma tomada elétrica adequada. Coloque o interruptor elétrico na posição I para ligar o motor.

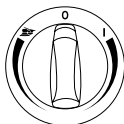

**Girar para I:** ativa o aspirador de pó.

**Girar em sentido horário** para controlar a velocidade.

**Girar para 0:** interrompe o aspirador de pó.

**Girar para lixadeira:** ativa a operação liga/desliga automática.

**Operação** – girar em sentido horário para controlar a velocidade.

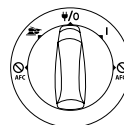

**Girar para I:** ativa o aspirador de pó.

**Girar para Ψ/0:** interrompe o aspirador de pó. A alimentação permanece ativa na tomada.

**Girar para I:** ativa a operação liga/desliga automática.

**Girar para I + AFC desligado:** ativa o aspirador de pó com o sistema de limpeza automática do filtro desativado.

**Girar para lixadeira + desligado:** ativa a operação liga/desliga automática com o sistema de limpeza automática do filtro desativado.

**A operação de controle de velocidade** é realizada no botão giratório separado.

### 3.2 Tomada com função liga/desliga automática para ferramentas elétricas



#### Tomada do aparelho

A tomada do aparelho foi projetada para equipamentos elétricos auxiliares. Consulte os dados técnicos para referência.

- Antes de plugar um equipamento, sempre desligue o aspirador de pó e o equipamento a ser conectado.
- Leia as instruções de operação do equipamento a ser conectado e siga as observações de segurança nelas contidas.

O aspirador de pó conta com uma tomada aterrada integrada. É possível usá-la para conectar ferramentas elétricas.

A tomada tem um disjuntor térmico de 5 Amp para proteger a máquina contra sobrecarga. Se o consumo de energia for muito alto, o disjuntor térmico é ativado e corta a energia na tomada. O disjuntor térmico pode ser rearmado pressionando o botão de rearme. A tomada fornece alimentação permanente quando o interruptor é colocado na posição Ψ/0, ou seja, o aspirador de pó pode ser usado como uma extensão.

Na posição , o aspirador de pó pode ser ligado e desligado usando a ferramenta elétrica conectada a ele.

A sujeira é aspirada imediatamente da fonte. Para atender aos regulamentos, conecte somente ferramentas produtoras de poeira aprovadas.

O consumo de energia máximo do equipamento elétrico conectado é indicado na seção "Especificações". Antes de girar o interruptor para a posição , verifique se a ferramenta conectada à tomada do aparelho está desligada.

### 3.3 Push & Clean (Apertar e limpar)

O aspirador de pó "PC" está equipado com um sistema semiautomático de limpeza do filtro, o Push & Clean (Apertar e limpar). O sistema de limpeza do filtro deverá ser acionado quando o desempenho de sucção começar a ser prejudicado. O uso regular do recurso de limpeza do filtro mantém o desempenho de sucção e aumenta a vida útil do filtro. Para obter instruções, consulte o guia de referência rápida.

### 3.4 AFC – Auto Filter Cleaning (Limpeza automática do filtro)

O aspirador de pó "AFC" está equipado com um sistema automático de limpeza do filtro, o Auto Filter Cleaning (Limpeza automática do filtro). Um ciclo de limpeza frequente será executado automaticamente durante a operação para garantir sempre o melhor o desempenho de sucção.

Se o desempenho de sucção diminuir ou a aplicação apresentar um volume muito grande de poeira, é recomendada a limpeza manual do filtro:

- Desligue o aspirador de pó.
- Feche os bicos ou a abertura da mangueira de sucção com a palma da mão.
- Vire o interruptor para a posição "I" e deixe o aspirador de pó operar em velocidade máxima por aproximadamente 10 segundos com a abertura da mangueira de sucção fechada.

Se a potência de sucção ainda estiver reduzida, remova o filtro e limpe o mecanicamente ou substitua-o. Para determinadas aplicações, como a aspiração de materiais úmidos, é recomendado desligar o sistema AFC. Para obter detalhes, consulte o capítulo 3.1.

### 3.5 Conexão antiestática



**CUIDADO**

O aspirador de pó está equipado com um sistema antiestático para descarregar a eletricidade estática que pode ser gerada durante a aspiração do pó.

O sistema antiestático se encontra na dianteira da parte superior do motor e cria uma ligação aterrada à conexão de entrada do recipiente. Para uma operação correta, é recomendado o uso de uma mangueira de sucção eletricamente condutora ou antiestática. Ao inserir a bolsa opcional de descarte, verifique se a conexão antiestática é mantida.

### 3.6 Filtro de resfriamento do motor

Para proteger os componentes eletrônicos e o motor, o aspirador de pó está equipado com um filtro de resfriamento do motor. Limpe o filtro de resfriamento do motor regularmente.

Para áreas com alta concentração de poeira fina no ar circundante, é recomendado equipar o aspirador de pó com um filtro de resfriamento do motor PET para impedir a fixação da poeira nos canais de ar e no motor. Entre em contato com seu representante de vendas local.



**CUIDADO**

Se o filtro de resfriamento do motor estiver entupido de poeira, o interruptor de proteção de sobrecarga do motor poderá ser acionado. Se isso ocorrer, desligue o aspirador de pó, limpe o filtro de resfriamento do motor e deixe o aparelho esfriar por aproximadamente 5 minutos.

### 3.7 Aspiração de materiais úmidos



**CUIDADO**

O aspirador de pó está equipado com um sistema limitador do nível de água que desliga o aparelho quando o nível máximo de líquido é atingido. Quando isso ocorrer, desligue o aspirador de pó. Desconecte o aspirador de pó da tomada e esvazie o recipiente. Nunca aspire líquidos sem que o sistema limitador do nível de água e o filtro estejam instalados.

### Aspiração de líquidos

- Não aspire líquidos inflamáveis.
  - Antes de aspirar líquidos, sempre remova a bolsa do filtro/de descarte e verifique se o limitador do nível de água está funcionando corretamente.
  - Se houver formação de espuma, interrompa o trabalho imediatamente e esvazie o recipiente.
  - Limpe o dispositivo limitador do nível de água regularmente e verifique se há sinais de danos.
- Antes de esvaziar o recipiente, desconecte o aspirador de pó da tomada. Desconecte a mangueira da entrada puxando-a. Destrave as presilhas do recipiente puxando-as para fora para liberar a parte superior do motor. Remova a parte superior do motor do recipiente ao levantá-la. Sempre esvazie e limpe o recipiente e o sistema limitador do nível de água depois de aspirar líquidos.

Esvazie o recipiente inclinándolo para trás ou para os lados e despeje o líquido em um ralo ou em algum escoadouro equivalente. Monte novamente a parte superior do motor no recipiente. Fixe a parte superior do motor com as presilhas do recipiente. Movimentos bruscos podem acionar o dispositivo limitador do nível de água acidentalmente. Se isso ocorrer, desligue o aspirador de pó e aguarde 3 segundos para reiniciar o dispositivo. Em seguida, continue a operar o aspirador de pó.

## 3.8 Aspiração de materiais secos



### CUIDADO

Aspiração de materiais perigosos ao meio ambiente. Os materiais aspirados podem representar perigo ao meio ambiente.

- Descarte a sujeira de acordo com os regulamentos legais.

Desconecte o aspirador de pó da tomada antes de realizar o esvaziamento após a aspiração de materiais secos. Destrave as presilhas do recipiente puxando-as para fora para liberar a parte superior do motor. Remova a parte superior do motor do recipiente ao levantá-la.

**Filtro:** Verifique os filtros. Agite, escove ou lave o filtro para limpá-lo. Aguarde que o filtro seque antes de reiniciar a aspiração de pó.

**Bolsa de poeira:** Verifique a bolsa quanto ao fator de preenchimento. Se necessário, substitua a bolsa de poeira. Retire a bolsa antiga. A bolsa nova é instalada ao passar o pedaço de papelão com a membrana de borracha pela entrada de aspiração. Verifique se a membrana de borracha passa pela parte elevada da entrada de aspiração.

**Após o esvaziamento:** Feche a parte superior do motor no recipiente e fixe-a com as presilhas do recipiente. Nunca aspire material seco sem ter um filtro instalado no aspirador de pó. A eficiência de sucção do aspirador de pó depende do tamanho e da qualidade da bolsa de poeira e do filtro. Portanto, use apenas filtros e bolsas de poeira originais.

## 4. Depois de usar o aspirador de pó

### 4.1 Pós-uso

Desconecte o aspirador de pó da tomada quando ele não estiver em uso. Enrole o cabo de energia a partir do aspirador de pó. O cabo de energia pode ser enrolado em volta da parte superior do motor ou do recipiente ou pendurado no gancho fornecido ou em algum outro elemento de fixação.

### 4.2 Transporte

- Antes de transportar o aspirador de pó, feche todas as presilhas do recipiente.
- Não incline o aspirador de pó se houver líquidos no recipiente.
- Não use o gancho de um guindaste para levantar o aspirador de pó.
- Não levante o aspirador de pó pela alça.

### 4.3 Armazenamento



**CUIDADO**

Guarde o aparelho em local seco, protegido de chuva e de gelo. O aspirador de pó deve ser armazenado unicamente em ambientes fechados.

### 4.4 Armazenamento de acessórios e de ferramentas

Para conveniência no transporte e no armazenamento de ferramentas ou de acessórios, são fornecidos trilhos integrados na lateral do aspirador de pó, os quais permitem a fixação com correias ou outros meios. Uma cinta flexível e ganchos podem ser encontrados na parte traseira do aspirador de pó para suporte da mangueira de sucção ou do cabo de energia. Para obter instruções, consulte o guia de referência rápida.

Um acessório de fixação de caixa opcional com sistema de fixação pode ser instalado na parte superior do aspirador de pó para caixas de armazenamento de 2 ou 4 pontos de fixação. Desconecte o aparelho da tomada antes de instalar o acessório de fixação de caixa.



**CUIDADO**

Não levante o aspirador de pó e o acessório de fixação de caixa sem assegurar que a caixa de armazenamento esteja instalada com segurança. Observe o peso e o equilíbrio do aparelho em caso de armazenamento. O peso máximo para as caixas de armazenamento é de 30 kg.

### 4.5 Reciclagem do aspirador de pó

Faça com que o aspirador de pó antigo fique inutilizável.

1. Desconecte o aspirador de pó da tomada.
2. Corte o cabo de energia.
3. Não descarte aparelhos elétricos junto com o lixo doméstico regular.



Conforme especificado na Diretiva Europeia 2012/19/UE sobre aparelhos eletroeletrônicos antigos, os produtos elétricos usados devem ser coletados separadamente e reciclados de maneira ecológica.

## 5. Manutenção

### 5.1 Assistência e inspeção regulares

Os procedimentos de assistência e de inspeção regulares de seu aspirador de pó devem ser realizados por pessoal devidamente qualificado, de acordo com a legislação e com os regulamentos relevantes. Em especial, ensaios elétricos de continuidade de aterramento, de resistência do isolamento e da condição do cabo flexível devem ser realizados com frequência.

Em caso de qualquer defeito, o aspirador de pó DEVE ser retirado de serviço, verificado completamente e reparado por um técnico autorizado. Pelo menos uma vez por ano, uma pessoa instruída ou um técnico da Mirka deve realizar uma inspeção técnica incluindo filtros, estanqueidade ao ar e mecanismos de controle.

### 5.2 Manutenção

Retire o plugue da tomada antes de realizar a manutenção. Antes de usar o aspirador de pó, verifique se a frequência e a tensão indicada na placa de especificação correspondem à tensão da rede elétrica.

O aspirador de pó foi projetado para trabalhos pesados contínuos. Dependendo do número de horas de funcionamento, o filtro de poeira deverá ser substituído. Mantenha o aspirador de pó limpo usando um pano seco e uma pequena quantidade de lustrador.

Durante a manutenção e limpeza, manipule o aspirador de pó de modo que não haja nenhum perigo para a equipe de manutenção ou para outras pessoas. Na área de manutenção:

- Use ventilação filtrada obrigatória.
- Use roupas de proteção.
- Limpe a área de manutenção para evitar a entrada de substâncias perigosas nas proximidades.



Durante os serviços de manutenção e de reparo, todas as peças contaminadas que não possam ser satisfatoriamente limpas devem ser:

- Embaladas em sacos bem fechados.
- Descartadas em conformidade com os regulamentos válidos relacionados à remoção de resíduos.

Para obter detalhes sobre o serviço pós-venda, entre em contato com seu revendedor ou com o representante de serviço da Mirka responsável pelo seu país. Consulte o verso deste documento.

## 6. Informações adicionais

### 6.1 Declaração de conformidade

Declaramos que o aspirador de pó descrito abaixo está em conformidade com os requisitos básicos de segurança e de saúde relevantes das Diretivas da Comunidade Europeia, tanto em seu projeto básico quanto na sua construção, bem como na versão colocada em circulação. Esta declaração não é válida se o aspirador de pó for modificado sem a nossa aprovação prévia.			
<b>Produto:</b> Aspirador de pó Mirka® <b>Tipo:</b> 1230 L			
<b>Diretivas relevantes da União Europeia:</b> Diretiva 2006/42/UE referente a máquinas, Diretiva 2014/30/UE referente à compatibilidade eletromagnética (EMC), Diretiva 2011/65/UE + 2015/863/UE referente à restrição de substâncias perigosas (RoHS).			
<b>Normas aplicadas:</b> EN 60335-1:2012 + A11:2014, EN 60335-2-69:2012, EN 55014-1:2017, EN 55014-2:2015, EN 61000-3-2:2014, EN 61000-3-3:2013, EN 50581:2012			
Representante autorizado da documentação:			
Jeppo 15/04/2020 Local e data de emissão	<b>MIRKA</b> Empresa	 Stefan Sjöberg, CEO	

## 6.2 Especificações

### Dados técnicos

Aspirador de pó Mirka® 1230 L		PC • UE	AFC • UE	PC • GB	AFC • CH/AU/NZ	PC • AU/NZ
Tensão possível	V	220 – 240	220 – 240	220 – 240	220 – 240	220 – 240
Potência P <sub>IEC</sub>	W	1200	1200	1200	1200	1200
Carga conectada da tomada do aparelho	W	2400	2400	1750	1100	1100
Frequência da rede elétrica	Hz	50/60	50/60	50/60	50/60	50/60
Fusível	A	16	16	13	10	10
Grau de proteção (umidade, poeira)	A	IPX4	IPX4	IPX4	IPX4	IPX4
Classe de proteção (elétrica)	A	I	I	I	I	I
Fluxo de ar máximo*	l/s	75	75	75	75	75
	m <sup>3</sup> /h	270	270	270	270	270
	CFM	159	159	159	159	159
Aspiração máxima	kPa	25	25	25	25	25
	hPa	250	250	250	250	250
	pol <sub>H<sub>2</sub>O</sub>	100	100	100	100	100
Nível de pressão sonora L <sub>pA</sub> (IEC 60335-2-69)	dB(A)	68 ± 2	68 ± 2	68 ± 2	68 ± 2	68 ± 2
Nível de ruído em funcionamento	dB(A)	60 ± 2	60 ± 2	60 ± 2	60 ± 2	60 ± 2
Vibração ISO 5349 a <sub>n</sub>	m/s <sup>2</sup>	≤ 2,5	≤ 2,5	≤ 2,5	≤ 2,5	≤ 2,5
Peso	kg	14,5	14,5	14,5	14,5	14,5
	lb	31,9	31,9	31,9	31,9	31,9
Área da superfície do filtro	m <sup>2</sup>	0,5	0,5	0,5	0,5	0,5
Classe de poeira		L	L	L	L	L

\* Medido no recipiente

As especificações e os detalhes estão sujeitos a alterações sem aviso prévio. A linha de modelos pode variar entre os mercados.

Ne rezervăm dreptul de a efectua modificări în acest manual, fără notificare prealabilă.

## Elemente de comandă

- 1 Mâner
- 2 Poziții accesorii
- 3 Clemă container
- 4 Roată
- 5 Container
- 6 Racord de admisie
- 7 Comutator
- 8 Controlul vitezei
- 9 Priză pentru aparate
- 10 Buton de curățare a filtrului (Push & Clean)
- 11 Cârlig pentru furtun

## Ghid ilustrat de referință rapidă

Ghidul ilustrat de referință rapidă este conceput pentru a vă ajuta în momentul punerii în funcțiune, operării și depozitării unității. Ghidul este împărțit în patru secțiuni, care sunt reprezentate de simboluri:

### Înainte de a începe

CITIȚI INSTRUCȚIUNILE DE OPERARE ÎNAINTE DE UTILIZARE!

### Control/Operare

- A** PC – Sistem de curățare a filtrului Push & Clean
- B** AFC – Sistem de curățare automată a filtrului
- C** Depozitarea cablului și a furtunului
- D** Accesorii de prindere a carcsei

### Conectarea aparatelor electrice

- E** Adaptare sculă electrică

### Întreținerea

- F** Înlocuirea sacului filtrului
- G** Înlocuirea filtrului
- H** Curățarea filtrului de răcire a motorului
- I** Curățarea garniturilor și a flotoarelor

## Cuprins

### 1. Instrucțiuni de siguranță

- 1.1 Simboluri utilizate pentru marcarea instrucțiunilor
- 1.2 Instrucțiuni de utilizare
- 1.3 Scop și destinație de utilizare
- 1.4 Conexiune electrică
- 1.5 Cablu prelungitor
- 1.6 Garanție
- 1.7 Avertismente importante

### 2. Riscuri

- 2.1 Componentele electrice
- 2.2 Praf periculos
- 2.3 Piese de schimb și accesorii
- 2.4 În atmosferă explozivă sau inflamabilă

### 3. Control/Operare

- 3.1 Pornirea și operarea utilajului
- 3.2 Priză de pornire/oprire automată pentru scule electrice
- 3.3 PC – Push & Clean
- 3.4 AFC – Curățare automată a filtrului
- 3.5 Conexiune antistatică
- 3.6 Filtru de răcire a motorului
- 3.7 Aspirare umedă
- 3.8 Aspirare uscată

### 4. După utilizarea utilajului

- 4.1 După utilizare
- 4.2 Transport
- 4.3 Depozitare
- 4.4 Depozitarea accesoriilor și a sculelor
- 4.5 Reciclarea utilajului

### 5. Întreținerea

- 5.1 Lucrările de service și inspecțiile periodice
- 5.2 Întreținerea

### 6. Informații suplimentare

- 6.1 Declarația de conformitate UE
- 6.2 Specificații

# 1. Instrucțiuni de siguranță



Acest document conține informații de siguranță relevante pentru aparat, împreună cu un ghid de referință rapidă. Înainte de a pune în funcțiune utilajul pentru prima dată, trebuie să citiți cu atenție acest manual de instrucțiuni. Păstrați instrucțiunile pentru consultare ulterioară.

## Asistență suplimentară

Puteți găsi mai multe informații despre aparat pe site-ul nostru web la [www.mirka.com](http://www.mirka.com). Pentru întrebări suplimentare, contactați reprezentantul de service Mirka responsabil pentru țara dvs. Consultați acest document pe verso.

## 1.1 Simboluri utilizate pentru marcarea instrucțiunilor



**PERICOL**

Pericol care cauzează direct rănirea gravă sau ireversibilă sau chiar decesul.



**AVERTISMENT**

Pericol care poate cauza rănirea gravă sau chiar decesul.



**ATENȚIE**

Pericol care poate cauza răni și daune minore.

## 1.2 Instrucțiuni de utilizare

Aparatul:

- Trebuie utilizat numai de către persoane care au fost instruite cu privire la modul corect de utilizare a acestuia și care au fost însărcinate în mod expres să-l folosească.
- Trebuie utilizat numai sub supraveghere.
- Acest aparat nu este conceput pentru a fi utilizat de către persoane (inclusiv copii) cu capacități fizice, senzoriale și mentale reduse sau care sunt lipsite de experiență sau care nu posedă cunoștințele necesare.
- Supravegheați copiii, pentru a vă asigura că nu se joacă cu aparatul.
- Nu folosiți metode de lucru nesigure.
- Nu utilizați niciodată aparatul fără filtru.
- Opriiți aparatul și deconectați fișa de rețea în următoarele situații:
  - Înainte de curățare și lucrări de service
  - Înainte de înlocuirea componentelor
  - Înainte de schimbarea funcției aparatului
  - Dacă se formează spumă sau dacă apar scurgeri de lichid

Pe lângă instrucțiunile de operare și regulamentele obligatorii privind prevenirea accidentelor în vigoare în țara în care este utilizat aparatul, respectați și regulamentele stabilite privind siguranța și utilizarea corespunzătoare a aparatului.

Înainte de a începe lucrul, personalul care va utiliza aparatul trebuie informat și instruit cu privire la:

- utilizarea utilajului.
- riscul asociat cu materialul care trebuie aspirat.
- eliminarea în siguranță a materialului aspirat.

## 1.3 Scop și destinație de utilizare

Acest aspirator industrial mobil este conceput, dezvoltat și testat riguros pentru a funcționa eficient și sigur, atunci când este întreținut și utilizat în mod corect, în conformitate cu instrucțiunile următoare.

Acest utilaj este adecvat pentru uz industrial, de exemplu în fabrici, pe șantiere de construcție și în ateliere. Accidentele cauzate de utilizarea necorespunzătoare pot fi prevenite numai de către persoanele care utilizează utilajul. **CITIȚI ȘI RESPECTAȚI TOATE INSTRUCȚIUNILE DE SIGURANȚĂ.**



Utilizarea aparatului în orice alt scop este considerată utilizare necorespunzătoare. Producătorul nu-și asumă responsabilitatea pentru daunele rezultate în urma unei astfel de utilizări. Riscul implicat de o astfel de utilizare îi revine exclusiv utilizatorului. Utilizarea corespunzătoare presupune și operarea corespunzătoare, precum și efectuarea operațiunilor de întreținere și de reparații specificate de producător.

Pentru utilajele cu **clasa de praf L** se aplică următoarele:

Aparatul este adecvat pentru aspirarea prafului uscat, inflamabil și a lichidelor și pulberilor periculoase cu valori OEL (limită de expunere profesională) > 1 mg/m<sup>3</sup>.



Clasa de praf L (IEC 60335-2-69). Pulberile care aparțin acestei clase au valori OEL > 1 mg/m<sup>3</sup>. Pentru utilajele destinate pentru clasa de praf L, materialul filtrului a fost testat. Gradul maxim de permeabilitate este de 1% și nu există cerințe speciale pentru eliminare.

Pentru aspiratoarele industriale, asigurați un ritm adecvat de împospătare a aerului L, la revenirea în încăpere a aerului evacuat. Respectați reglementările naționale înainte de utilizare.

## 1.4 Conexiune electrică

- Se recomandă ca utilajul să fie conectat prin intermediul unui întrerupător de circuit cu curent rezidual.
- Aranjați piesele electrice (prize, ștechere și racorduri) și așezați cablul prelungitor, astfel încât clasa de protecție să fie menținută.
- Conectorii și racordurile cablurilor de alimentare electrică și ale cablurilor prelungitoare trebuie să fie etanșe la lichide.

## 1.5 Cablu prelungitor

1. Utilizați numai un cablu prelungitor cu versiunea specificată de producător sau unul de calitate superioară.
2. În cazul utilizării unui cablu prelungitor, verificați secțiunile transversale minime ale cablului:

Lungime cablu	Secțiune transversală < 16 A	Secțiune transversală < 25 A
≤ 20 m	1,5 mm <sup>2</sup>	2,5 mm <sup>2</sup>
20–50 m	2,5 mm <sup>2</sup>	4,0 mm <sup>2</sup>

## 1.6 Garanție

În ceea ce privește garanția, sunt aplicabile condițiile noastre generale de vânzare. Modificările neautorizate aduse aparatului, utilizarea unor perii necorespunzătoare, precum și utilizarea aparatului în alt scop decât cel indicat exonerează producătorul de orice responsabilitate privind daunele rezultate.

## 1.7 Avertismente importante



### AVERTISMENT

- Pentru a reduce riscul de incendiu, de electrocutare sau de rănire, citiți înainte de utilizare și respectați toate instrucțiunile de siguranță și marcasele de atenționare. Acest utilaj este conceput să fie utilizat în siguranță pentru funcțiile de curățare specificate. Dacă apar deteriorări la piesele electrice sau mecanice, utilajul și/sau accesoriul trebuie să fie reparate înainte de utilizare la un centru de service autorizat sau de către producător, pentru a evita producerea altor deteriorări ale utilajului sau rănirea utilizatorului.

- Nu lăsați utilajul nesupravegheat atunci când este conectat la priză. Scoateți-l din priză atunci când nu-l utilizați sau înainte de întreținere.
- Nu-l utilizați când un cablu sau un ștecher este deteriorat. Pentru a scoate din priză, apucați de ștecher, nu de cablu. Nu manevrați ștecherul sau utilajul cu mâinile umede. Opriți toate comenzile, înainte de a scoate aparatul din priză.
- Nu trageți de cablu și nu transportați cu ajutorul acestuia, nu utilizați cablul ca mâner, nu închideți nicio ușă pe cablu și nu trageți cablul în jurul marginilor ascuțite sau în jurul colțurilor. Nu treceți cu utilajul peste cablu. Țineți cablul la distanță de suprafețele încălzite.
- Nu apropiați părul, hainele largi, degetele și nicio parte a corpului de deschideri și de piesele în mișcare. Nu introduceți niciun obiect în deschideri și nu utilizați cu deschiderile blocate. Deschiderile trebuie să fie protejate de praf, de scame, de păr și de orice obiect care ar putea reduce debitul de aer.
- Nu utilizați în spații exterioare, la temperaturi scăzute.
- Nu utilizați la aspirarea lichidelor inflamabile sau combustibile, precum benzină sau în zone în care acestea ar putea fi prezente.
- Nu aspirați obiecte care ard sau scot fum, precum țigări, chibrituri sau cenușă fierbinte.
- Curățați scările cu foarte mare atenție.
- Nu utilizați aparatul fără filtre montate.
- Dacă utilajul nu funcționează corect sau dacă a fost scăpat pe jos, deteriorat, lăsat afară sau scăpat în apă, returnați-l la un centru de service sau la distribuitor.
- Dacă din utilaj se scurge spumă sau lichid, opriți-l imediat.
- Utilajul nu poate fi utilizat ca pompă de apă. Utilajul este destinat pentru aspirarea amestecurilor de aer și apă.
- Conectați utilajul la o sursă de alimentare electrică împământată corect. Priza și cablul prelungitor trebuie să aibă un conductor de protecție în stare de funcționare.
- Asigurați ventilarea corespunzătoare la locul de muncă.
- Nu utilizați utilajul ca scară mobilă sau ca scară pliantă. Utilajul se poate răsturna și deteriora. Pericol de rănire.
- Utilizați priza de pe utilaj numai în scopurile specificate în instrucțiuni.
- Aparatul poate fi utilizat numai ocazional în spații exterioare.

## 2. Riscuri

### 2.1 Componentele electrice



#### **PERICOL**

Secțiunea superioară a utilajului conține componente sub tensiune. Contactul cu componentele sub tensiune conduce la vătămări corporale grave sau chiar letale. Nu pulverizați niciodată apă pe porțiunea superioară a utilajului.

## PERICOL

Șoc electric din cauza unui cablu defect de conectare la rețeaua electrică. Atingerea unui cablu defect de conectare la rețeaua electrică poate cauza vătămări corporale grave sau chiar fatale.

- Nu deteriorați cablul de alimentare de la rețea (de ex. trecând peste acesta cu utilajul, trăgând de acesta sau strivindu-l).
- Verificați periodic cablul de alimentare cu energie electrică, pentru a vă asigura că nu este deteriorat sau că prezintă semne de uzură.
- În cazul în care cablul electric este deteriorat, acesta trebuie înlocuit de către un distribuitor Mirka autorizat sau de către o persoană cu o calificare similară, pentru a evita orice risc.
- Cablul de alimentare electrică nu trebuie înfășurat niciodată în jurul degetelor sau în jurul vreunei părți a corpului operatorului.

## 2.2 Praf periculos

### AVERTISMENT

Materiale periculoase. Aspirarea de materiale periculoase poate cauza rănirea gravă sau chiar decesul. Următoarele materiale nu trebuie aspirate cu utilajul:

- materiale fierbinți (țigări aprinse, cenușă fierbinte etc.)
- lichide inflamabile, explozive, corozive (de ex. petrol, solvenți, acizi, alcali etc.)
- pulbere inflamabilă, explozivă (de ex. pulbere de magneziu sau de aluminiu etc.)

## 2.3 Piese de schimb și accesorii

### ATENȚIE

**Piese de schimb și accesorii.**

Utilizarea pieselor de schimb, a periiilor și a accesoriilor care nu sunt originale poate afecta siguranța și/sau funcționarea aparatului.

Utilizați numai piese de schimb și accesorii originale de la Mirka. Piesele de schimb care pot afecta sănătatea și siguranța operatorului și/sau funcționarea aparatului sunt specificate mai jos.

Descriere	Cod Mirka
Element de filtrare	8999100411
Sac pentru filtru din lână (5 bucăți)	8999100211
Sac pentru deșeuri (5 bucăți)	8999110311
Filtru de răcire a motorului	8999110111
PET pentru filtrul de răcire a motorului	8999110211
Accesoriu de fixare a carcasei	8999110411
Casetă pneumatică 230 V	8999101011

## 2.4 În atmosferă explozivă sau inflamabilă



Acest utilaj nu este adecvat pentru utilizarea în atmosfere explozive sau inflamabile sau unde există probabilitatea producerii unor astfel de atmosfere, ca urmare a prezenței de lichide volatile sau de gaze sau vapori inflamabili.

## 3. Control/Operare



Deteriorare cauzată de tensiunea de rețea nepotrivită. Aparatul poate fi deteriorat ca urmare a conectării acestuia la o tensiune de rețea nepotrivită.

- Asigurați-vă că tensiunea indicată pe plăcuța aparatului corespunde cu tensiunea rețelei locale de alimentare cu curent electric.

### 3.1 Pornirea și operarea utilajului

Comutatorul electric trebuie să fie oprit (în poziția 0). Verificați dacă sunt instalate filtre adecvate în utilaj. Apoi conectați furtunul de aspirare la orificiul de aspirare de pe utilaj, împingând furtunul înainte până când acesta este fixat bine pe orificiu. În cazul utilizării pentru aspirarea prafului generat de o unealtă care produce de praf, conectați capătul furtunului de aspirare cu ajutorul unui adaptor corespunzător. Conectați ștecherul la o priză electrică adecvată. Aduceți comutatorul electric în poziția I, pentru a porni motorul.

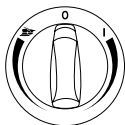

**Roțiți la I:** Activați aspiratorul industrial.

**Roțiți în sensul acelor de ceasornic** pentru a regla viteza.

**Roțiți la 0:** Opriți aspiratorul industrial.

**Roțiți la mașina de șlefuit:** Activați modul de pornire/oprire automată.

**Operare** – roțiți în sens invers acelor de ceasornic pentru reglarea vitezei.

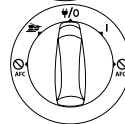

**Roțiți la I:** Activați aspiratorul industrial.

**Roțiți la W/O:** Opriți aspiratorul industrial. Alimentare permanentă la priză.

**Roțiți la I:** Activați modul de funcționare cu pornire/oprire automată.

**Roțiți la I + AFC oprit:** Activați aspiratorul industrial cu funcția de curățare automată a filtrului dezactivată.

**Roțiți la mașina de șlefuit + Oprit:** Activați modul de funcționare cu pornire/oprire automată cu funcția de curățare automată a filtrului dezactivată.

**Controlul vitezei** cu ajutorul unui buton rotativ separat.

### 3.2 Priză de pornire/oprire automată pentru scule electrice



#### Priză pentru aparate

Priza pentru aparate este concepută pentru echipamente electrice auxiliare; consultați datele tehnice pentru referință.

- Înainte de conectarea unui aparat, opriți întotdeauna utilajul și aparatul care urmează a fi conectat.
- Citiți instrucțiunile de operare pentru aparatul care urmează a fi conectat și respectați notele privind siguranța cuprinse în acestea.

În utilaj este integrată o priză cu împământare pentru aparate. Acolo poate fi conectată o sculă electrică externă. Duza este prevăzută cu un întrerupător termic de 5 Amp pentru a proteja aparatul de suprasarcină. În cazul în care consumul de electricitate crește prea mult, întrerupătorul termic se activează și oprește alimentarea cu electricitate către priză. Întrerupătorul termic poate fi resetat prin apăsarea butonului de resetare. Priza este prevăzută cu alimentare permanentă când comutatorul este în poziția W/O, adică utilajul poate fi utilizat ca prelungitor.

În poziția , utilajul poate fi pornit și oprit de la scula electrică conectată.

Murdăria este aspirată imediat din sursa de praf. Pentru a respecta reglementările, trebuie conectate numai scule care produc praf aprobate.

Consumul maxim de energie electrică al aparatului electric conectat este menționat în secțiunea „Specificatii”.

Înainte de a trece comutatorul în poziția , asigurați-vă că scula conectată la priza pentru aparat este oprită.

### 3.3 Push & Clean

Utilajul „PC” este echipat cu sistem semiautomat de curățare a filtrului, Push & Clean. Sistemul de curățare a filtrului trebuie activat când performanța de aspirare nu mai este suficientă. Utilizarea periodică a funcției de curățare a filtrului menține performanța de aspirare și crește durata de viață a filtrului. Pentru instrucțiuni, consultați ghidul de referință rapidă.

### 3.4 AFC – Curățare automată a filtrului

Utilajul „AFC” este echipat cu sistem automat de curățare a filtrului, Auto Filter Cleaning. În timpul funcționării, se va derula în mod automat un ciclu de curățare frecventă, pentru a asigura în permanență o performanță de aspirare optimă.

Dacă performanța de aspirare scade sau pentru aplicațiile cu foarte mult praf, se recomandă o operațiune de curățare manuală a filtrului:

- Opriți utilajul.
- Astupați cu palma duzele sau deschiderea furtunului de aspirare.
- Rotiți comutatorul în poziția „I” și lăsați utilajul să funcționeze la viteză maximă timp de aproximativ 10 secunde, cu deschiderea furtunului de aspirare astupată.

Dacă puterea de aspirare este încă redusă, scoateți filtrul și curățați-l mecanic sau înlocuiți filtrul. Pentru anumite aplicații, de exemplu aspirarea umedă, se recomandă să opriți sistemul de curățare automată a filtrului. Pentru detalii, consultați capitolul 3.1.

### 3.5 Conexiune antistatică



#### ATENȚIE

Utilajul este dotat cu un sistem antistatic pentru descărcarea electricității statice care s-ar putea dezvolta în timpul aspirării prafului.

Sistemul antistatic este plasat în partea frontală a capacului motorului și creează o conexiune cu împământare la racordul de admisie al containerului. Pentru funcționarea corectă, se recomandă utilizarea unui furtun de aspirare antistatic sau conductor electric. Când introduceți sacul opțional de unică folosință, asigurați-vă că se menține conexiunea antistatică.

### 3.6 Filtru de răcire a motorului

Pentru a proteja componentele electronice și motorul, utilajul este echipat cu un filtru de răcire a motorului. Curățați cu regularitate filtrul de răcire a motorului.

Pentru spațiile cu concentrații mari de praf fin în aerul ambiant, se recomandă să dotați utilajul cu un cartuș opțional pentru filtrul de răcire a motorului, pentru a preveni depunerea prafului în canalele de aer și în motor. Contactați reprezentantul de vânzări local.



#### ATENȚIE

Dacă filtrul de răcire a aerului este colmatat cu praf, poate fi activat comutatorul de protecție la suprasarcină al motorului. În astfel de cazuri, opriți utilajul, curățați filtrul de răcire a motorului și lăsați utilajul să se răcească timp de aproximativ 5 minute.

### 3.7 Aspirare umedă



#### ATENȚIE

Utilajul este echipat cu un sistem pentru limita nivelului apei, care oprește utilajul atunci când este atins nivelul maxim de lichid. Atunci când are loc acest lucru, opriți utilajul. Deconectați utilajul de la priză și golțiți containerul. Nu aspirați niciodată lichide dacă nu sunt montate sistemul pentru limitarea nivelului apei și filtrul.

### Aspirarea lichidelor

- Nu aspirați lichide inflamabile.
- Înainte ca lichidele să fie aspirate, îndepărtați întotdeauna sacul filtrului/sacul pentru deșeuri și verificați dacă limitarea nivelului apei funcționează corect.
- Dacă apare spumă, întrerupeți imediat lucrul și goliți containerul.
- Curățați periodic limitatorul nivelului de apă și verificați dacă acesta prezintă semne de deteriorare.

Înainte de a goli containerul, deconectați utilajul de la priză. Trageți furtunul afară din orificiul de intrare, pentru a-l deconecta. Eliberați clemele containerului trăgându-le spre exterior, astfel încât să fie eliberat capacul motorului. Ridicați capacul motorului de pe container. După aspirarea de lichide, goliți și curățați întotdeauna containerul și sistemul pentru limitarea nivelului apei.

Goliți prin înclinarea containerului spre înapoi sau lateral și turnați lichidul într-o scurgere din podea sau similară. Remontați capacul motorului pe container. Fixați capacul motorului, utilizând clemele containerului. Manevrela bruste pot declanșa accidental limitatorul pentru nivelul apei. Dacă se întâmplă acest lucru, opriți utilajul și așteptați 3 secunde, pentru a reseta limitatorul. După aceea, utilizați utilajul în continuare.

## 3.8 Aspirare uscată



### ATENȚIE

Aspirarea de materiale periculoase pentru mediu. Materialele aspirate pot prezenta un pericol pentru mediu.

- Eliminați murdăria în conformitate cu reglementările legale.

Scoateți ștecherul din priză înainte de golire, după aspirarea uscată. Eliberați clemele containerului trăgându-le spre exterior, astfel încât să fie eliberat capacul motorului. Ridicați capacul motorului de pe container.

**Filtru:** Verificați filtrele. Pentru a curăța filtrul, puteți să-l scuturați, să-l periați sau să-l spălați. Așteptați ca filtrul să se usuce, înainte de a reîncepe aspirarea prafului.

**Sac de praf:** Verificați sacul, pentru a asigura gradul de umplere. Înlocuiți sacul de praf, dacă este necesar. Scoateți sacul vechi. Sacul nou este montat prin introducerea piesei din carton cu membrană din cauciuc prin orificiul de intrare al aspiratorului. Asigurați-vă că membrana din cauciuc trece de proeminența de la orificiul de intrare al aspiratorului.

**După golire:** Închideți capacul motorului pe container și fixați capacul motorului utilizând clemele containerului. Nu aspirați niciodată material uscat fără a avea filtrul montat în utilaj. Eficiența de aspirare a utilajului depinde de dimensiunea și de calitatea filtrului și a sacului de praf. Prin urmare, utilizați numai filtre și saci de praf originali.

## 4. După utilizarea utilajului

### 4.1 După utilizare

Deconectați utilajul de la priză când nu este utilizat. Înfășurați cablul, începând de la utilaj. Cablul de alimentare poate fi înfășurat în jurul capacului motorului sau al containerului sau poate fi suspendat de cârligul furnizat sau de alte mijloace de fixare.

### 4.2 Transport

- Înainte de a transporta utilajul, închideți toate clemele containerului.
- Nu înclinați utilajul dacă există lichide în container.
- Nu utilizați un cârlig de macara pentru a ridica utilajul.
- Nu ridicați utilajul de mânerul căruciorului

### 4.3 Depozitare



### ATENȚIE

Depozitați aparatul într-un loc uscat, ferit de ploaie și de îngheț. Utilajul trebuie depozitat numai în interior.

## 4.4 Depozitarea accesoriilor și a sculelor

Pentru facilitarea transportului și a depozitării accesoriilor sau sculelor, există șine integrate pe partea laterală a utilajului, care permit fixarea cu chingi sau prin alte metode. Pe partea posterioară a utilajului sunt incluse o chingă flexibilă și cârlige, pentru suspendarea furtunului de aspirare sau a cablului de alimentare din rețea. Pentru instrucțiuni, consultați ghidul de referință rapidă.

Un accesoriu opțional pentru fixarea carcasei cu sistem de atașare poate fi instalat în partea superioară a utilajului, pentru fixarea unor carcase de depozitare în 2 sau în 4 puncte. Scoateți ștecherul din priză înainte de instalarea accesoriului de fixare.



### ATENȚIE

Nu ridicați utilajul și accesoriul de fixare a carcasei fără a avea instalată în siguranță o carcasă de depozitare. Observați greutatea și echilibrul aparatului în cazul depozitării. Greutatea maximă a carcaselor de depozitare este de 30 kg.

## 4.5 Reciclarea utilajului

Vechiul utilaj trebuie scos din uz.

1. Deconectați utilajul de la rețea.
2. Tăiați cablul de alimentare.
3. Nu aruncați aparatele electrice împreună cu gunoii menajer obișnuiți.



Conform Directivei europene 2012/19/UE privind aparatele electrice și electronice vechi, echipamentele electrice uzate trebuie colectate separat și reciclate ecologic.



# 5. Întreținerea

## 5.1 Lucrările de service și inspecțiile periodice

Lucrările de service și inspecțiile periodice ale utilajului trebuie efectuate numai de către personal calificat în mod adecvat, în conformitate cu legislația și cu reglementările relevante. În special, trebuie verificate frecvent testele electrice pentru continuitatea împământării, rezistența izolației și starea cablului flexibil.

În cazul oricărui defect, utilajul TREBUIE scos din funcțiune, verificat complet și reparat de către un tehnician de service autorizat. Cel puțin o dată pe an, un tehnician Mirka sau o persoană instruită trebuie să efectueze inspecția tehnică a aparatului, inclusiv verificarea filtrelor, a etanșeității și a mecanismelor de comandă.

## 5.2 Întreținerea

Scoateți ștecherul din priză, înainte de efectuarea întreținerii. Înainte de a utiliza utilajul, asigurați-vă că frecvența și tensiunea afișate pe plăcuța tehnică sunt conforme cu tensiunea rețelei de alimentare electrică.

Utilajul este conceput pentru folosire în regim intensiv. Filtrul de praf trebuie înlocuit în funcție de numărul de ore de funcționare. Păstrați curățenia utilajului cu o lavetă uscată și cu o cantitate mică de spray pentru lustruire.

În timpul întreținerii și curățării, manipulați utilajul astfel încât să nu reprezinte un pericol pentru personalul de întreținere sau pentru alte persoane. În zona unde se efectuează întreținerea:

- Folosiți un sistem de ventilare cu filtru obligatoriu.
- Purtați îmbrăcăminte de protecție.
- Curățați zona de întreținere astfel încât împrejurimile să nu fie poluate de substanțe periculoase.

În timpul lucrărilor de întreținere și de reparații, toate piesele contaminate care nu pot fi curățate satisfăcător trebuie să fie:

- Ambalate în pungi bine sigilate.
- Eliminate într-o manieră conformă cu reglementările valabile pentru eliminarea acestui tip de deșeuri.

Pentru detalii privind service-ul postvânzare, contactați-vă distribuitorul sau reprezentanța de service Mirka responsabilă pentru țara dvs. Consultați acest document pe verso.

## 6. Informații suplimentare

### 6.1 Declarația de conformitate

Declarăm prin prezenta că utilajul descris mai jos este conform cu cerințele esențiale privind sănătatea și securitatea ale Directivei UE, atât în ceea ce privește designul și construcția de bază, cât și versiunea pusă în circulație de noi. Prezenta declarație nu este valabilă dacă utilajul este modificat fără aprobare prealabilă.			
<b>Produs:</b> Aspirator industrial Mirka® <b>Tip:</b> 1230 L			
<b>Directive UE relevante:</b> Directiva 2006/42/UE privind echipamentele tehnice, Directiva 2014/30/UE privind compatibilitatea electromagnetică, Directiva 2011/65/UE + 2015/863/UE privind restricția de a utiliza anumite substanțe periculoase			
<b>Standarde aplicate:</b> EN 60335-1:2012 + A11:2014, EN 60335-2-69:2012, EN 55014-1:2017, EN 55014-2:2015, EN 61000-3-2:2014, EN 61000-3-3:2013, EN 50581:2012			
Reprezentant autorizat pentru documentație:			
Jeppo 15.04.2020 Locul și data emiterii	<b>MIRKA</b> Compania	 Stefan Sjöberg, CEO	



## 6.2 Specificații

### Date tehnice

Aspirator industrial Mirka® 1230 L		PC • UE	AFC • UE	PC • Marea Britanie	AFC • CH/AU/NZ	PC • AU/NZ
Tensiune posibilă	V	220–240	220–240	220–240	220–240	220–240
Putere P <sub>IEC</sub>	W	1200	1200	1200	1200	1200
Sarcină conectată pentru priza pentru aparate	W	2400	2400	1750	1100	1100
Frecvență rețea	Hz	50/60	50/60	50/60	50/60	50/60
Siguranță	A	16	16	13	10	10
Grad de protecție (umezeală, praf)	A	IPX4	IPX4	IPX4	IPX4	IPX4
Clasa de protecție (electrică)	A	I	I	I	I	I
Debit de aer max. *	l/s	75	75	75	75	75
	m <sup>3</sup> /h	270	270	270	270	270
	CFM	159	159	159	159	159
Aspirare max.	kPa	25	25	25	25	25
	hPa	250	250	250	250	250
	În H <sub>2</sub> O	100	100	100	100	100
Nivel de presiune sonoră L <sub>PA</sub> (IEC 60335-2-69)	dB(A)	68 ± 2	68 ± 2	68 ± 2	68 ± 2	68 ± 2
Nivel de zgomot în timpul funcționării	dB(A)	60 ± 2	60 ± 2	60 ± 2	60 ± 2	60 ± 2
Vibrație ISO 5349 a <sub>h</sub>	m/s <sup>2</sup>	≤ 2,5	≤ 2,5	≤ 2,5	≤ 2,5	≤ 2,5
Greutate	kg	14,5	14,5	14,5	14,5	14,5
	lb	31,9	31,9	31,9	31,9	31,9
Aria suprafeței filtrului	m <sup>2</sup>	0,5	0,5	0,5	0,5	0,5
Clasa de praf		L	L	L	L	L

\* Măsurat la container

Specificațiile și detaliile pot fi schimbate fără notificare prealabilă. Modelul poate varia în funcție de piață.

Производитель оставляет за собой право вносить изменения в содержание данного документа без предварительного уведомления.

## Основные элементы устройства

1. Ручка.
2. Крепления для принадлежностей.
3. Фиксатор контейнера.
4. Колесо.
5. Контейнер.
6. Впускной фитинг.
7. Выключатель.
8. Регулятор скорости.
9. Розетка для электроинструмента.
10. Кнопка очистки фильтра (система Push & Clean).
11. Крюк для фиксации шланга.

## Краткое иллюстрированное руководство

Краткое иллюстрированное руководство содержит указания, касающиеся ввода устройства в эксплуатацию, а также его эксплуатации и хранения. Руководство состоит из четырех частей:

### Подготовка к эксплуатации

ПЕРЕД НАЧАЛОМ ЭКСПЛУАТАЦИИ УСТРОЙСТВА СЛЕДУЕТ ОЗНАКОМИТЬСЯ С СОДЕРЖАНИЕМ НАСТОЯЩЕГО РУКОВОДСТВА.

### Эксплуатация

- A. PC — система очистки фильтра Push & Clean.
- B. AFC — система автоматической очистки фильтра Auto Filter Cleaning.
- C. Положения кабеля электропитания и шланга при хранении устройства.

D. Установка крепления для кейса.

### Использование электроинструмента

E. Подключение электроинструмента.

### Техническое обслуживание

- F. Замена фильтрующего мешка.
- G. Замена фильтра.
- H. Чистка фильтра системы охлаждения электродвигателя.
- I. Чистка прокладок и плавающего элемента.

## Содержание

### 1. Правила техники безопасности

- 1.1. Условные обозначения
- 1.2. Эксплуатация
- 1.3. Назначение
- 1.4. Подключение к электросети
- 1.5. Использование электрических удлинителей
- 1.6. Гарантийные обязательства
- 1.7. Основные правила техники безопасности

### 2. Риски, связанные с эксплуатацией устройства

- 2.1. Электрические компоненты
- 2.2. Вредная пыль
- 2.3. Запасные части и принадлежности
- 2.4. Взрывоопасная и легковоспламеняющаяся атмосфера

### 3. Эксплуатация

- 3.1. Включение и эксплуатация устройства
- 3.2. Розетка для электроинструмента с автоматическим включением и выключением
- 3.3. Система очистки фильтра Push & Clean
- 3.4. Система автоматической очистки фильтра Auto Filter Cleaning

3.5. Заземление

3.6. Фильтр системы охлаждения электродвигателя

3.7. Сбор жидкостей

3.8. Сбор твердых тел

### 4. Завершение работы, транспортировка, хранение и утилизация

4.1. Завершение работы

4.2. Транспортировка

4.3. Хранение

4.4. Хранение принадлежностей и инструмента

4.5. Утилизация

### 5. Техническое обслуживание

5.1. Технический осмотр

5.2. Техническое обслуживание

### 6. Прочее

6.1. Декларация соответствия для стран ЕС

6.2. Технические характеристики

# 1. Правила техники безопасности



Настоящее руководство содержит правила техники безопасности, которые должны соблюдаться при работе с устройством, а также иллюстрации, поясняющие принципы эксплуатации устройства. Перед началом работы с устройством следует внимательно ознакомиться с указаниями настоящего руководства. Руководство необходимо сохранить для последующего использования.

## Дополнительная информация

Более подробную информацию, касающуюся данного устройства, можно найти на сайте [www.mirka.com](http://www.mirka.com). В случае возникновения каких-либо вопросов следует обратиться в ближайшую сервисную службу компании Mirka. Соответствующие контактные данные приводятся в конце настоящего руководства.

### 1.1. Условные обозначения



**ОПАСНО!**

Несоблюдение правил техники безопасности приведет тяжелой травме, увечью или летальному исходу.



**ВНИМАНИЕ!**

Несоблюдение правил техники безопасности может привести к тяжелой травме или летальному исходу.



**ОСТОРОЖНО!**

Несоблюдение правил техники безопасности может привести к легкой травме или материальному ущербу.

### 1.2. Эксплуатация

В процессе эксплуатации устройства необходимо соблюдать приведенные ниже правила:

- К работе с настоящим устройством не допускаются лица, не прошедшие инструктаж по правилам его эксплуатации и не получившие допуск.
- Запрещается оставлять работающее устройство без присмотра.
- К работе с настоящим устройством не допускаются дети, лица с физическими, сенсорными и умственными отклонениями, а также лица, не обладающие необходимыми знаниями и опытом.
- Если вблизи устройства находятся дети, необходимо следить за ними, чтобы исключить возможность использования ими устройства в качестве игрушки.
- В процессе эксплуатации устройства запрещается использовать какие бы то ни было небезопасные методы работы.
- Категорически запрещается эксплуатировать устройство без фильтра.
- Ниже перечислены случаи, в которых необходимо отключить электропитание устройства и извлечь из розетки вилку электропитания:
  - Перед началом чистки и технического обслуживания устройства.
  - Перед заменой компонентов устройства.
  - Перед заменой подключенного к устройству электроинструмента.
  - В случае образования пены или появления жидкости.

В процессе работы с устройством необходимо соблюдать международные и действующие в соответствующей стране правила эксплуатации и правила техники безопасности.

Перед началом работы персонал должен пройти инструктаж, охватывающий следующие темы:

- эксплуатация устройства;
- опасности, связанные с материалами, частицы которых будут собираться с помощью устройства;
- правила безопасной утилизации собранных материалов.

### 1.3. Назначение

Конструкция настоящего передвижного промышленного пылесоса, а также технология его изготовления и процедуры его испытаний позволяют гарантировать эффективную и безопасную работу изделия при условии его надлежащего технического обслуживания и соблюдения приведенных ниже указаний.

Устройство предназначено для использования в промышленных условиях, в частности, на заводах, на строительных площадках и в мастерских.

Несоблюдение указаний настоящего руководства может стать причиной несчастных случаев.

**НЕОБХОДИМО ОЗНАКОМИТЬСЯ С ПРИВЕДЕННЫМИ ЗДЕСЬ ПРАВИЛАМИ ТЕХНИКИ БЕЗОПАСНОСТИ И НЕУКОСНИТЕЛЬНО ПРИДЕРЖИВАТЬСЯ ИХ В ПРОЦЕССЕ РАБОТЫ С УСТРОЙСТВОМ.**

Эксплуатация устройства с нарушением правил техники безопасности является использованием устройства не по назначению. Производитель не несет ответственность за какой бы то ни было ущерб, возникший в результате такой эксплуатации. Вся ответственность за нарушение правил техники безопасности возлагается на пользователя устройства. Несоблюдение указаний по эксплуатации, техническому обслуживанию и ремонту устройства также приравнивается к использованию устройства не по назначению.

Устройства для **пыли класса L**

пригодны для сбора сухой негорючей пыли и жидкостей, а также вредной пыли с ПДК в воздухе рабочей зоны > 1 мг/м<sup>3</sup>.



Класс пыли L (IEC 60335-2-69). ПДК в воздухе рабочей зоны для пыли данного класса превышает 1 мг/м<sup>3</sup>. Материал фильтра, используемого в пылесосах для пыли класса L, прошел испытания. Данный фильтр пропускает не более 1% пыли. Особые требования к утилизации фильтра отсутствуют.

Если выбрасываемый пылесосом воздух поступает в помещение, следует обеспечить в нем кратность воздухообмена, необходимую при работе с пылью класса L. Перед началом работ необходимо удостовериться, что все требования действующих в стране нормативов были соблюдены.

### 1.4. Подключение к электросети

- Электропитание устройства рекомендуется осуществлять от сети, снабженной устройством защитного отключения.
- Используемые при подключении устройства электрические розетки, вилки, кабельные муфты и удлинители должны иметь класс защиты не меньший, чем само устройство.
- Разъемы и муфты, используемые для подключения устройства к электросети, должны быть водозащищенными.

### 1.5. Использование электрических удлинителей

1. При подключении устройства к электросети следует использовать удлинители, указанные производителем устройства, или удлинители более высокого качества.
2. Площадь сечения электрического проводника удлинителя должна соответствовать следующим требованиям:

Длина кабеля, м	Площадь сечения при силе тока менее 16 А, мм <sup>2</sup>	Площадь сечения при силе тока менее 25 А, мм <sup>2</sup>
≤ 20	1,5	2,5
20–50	2,5	4,0

### 1.6. Гарантийные обязательства

Гарантия на данное изделие предоставляется в соответствии с общими коммерческими условиями производителя. Производитель не несет какую бы то ни было ответственность за ущерб, возникший в результате внесения пользователем несанкционированных изменений в конструкцию устройства, использования ненадлежащих щеток, а также использования устройства не по назначению.

## 1.7. Основные правила техники безопасности



### ВНИМАНИЕ!

- В процессе работы с устройством необходимо руководствоваться правилами техники безопасности и предупреждениями, содержащимися в настоящем руководстве. Это позволит уменьшить риск возникновения пожара, поражения электрическим током и получения травм. Настоящее устройство является безопасным в эксплуатации при условии его использования по назначению в соответствии с приведенными здесь указаниями. Запрещается использовать неисправное устройство и его неисправные принадлежности, в т.ч. устройство с неисправными электрическими и механическими компонентами. Это может стать причиной травмы и появления новых неисправностей устройства. Выявленные неисправности должны быть устранены квалифицированным сотрудником сервисного центра или производителем.
- Запрещается оставлять без присмотра устройство, подключенное к электросети. После окончания работы с устройством, а также перед началом его технического обслуживания, необходимо отключить устройство от электросети.
- Запрещается использовать устройство с поврежденным кабелем электропитания и поврежденной вилкой. При извлечении вилки из розетки следует брать за вилку, а не за кабель. Запрещается прикасаться к устройству и его вилке влажными руками. Перед извлечением вилки из розетки необходимо перевести все органы управления устройства в положение выключения.
- Запрещается тянуть и поднимать устройство за кабель электропитания, использовать кабель в качестве ручки, пережимать кабель дверью, а также располагать кабель вблизи острых краев и углов каких-либо предметов. Запрещается катить устройство, взявшись за кабель электропитания. Запрещается располагать кабель вблизи горячих поверхностей.
- Волосы, элементы одежды, а также пальцы и иные части тела следует держать на безопасном удалении от отверстий и движущихся частей устройства. Запрещается помещать посторонние предметы в отверстия устройства, а также эксплуатировать устройства с закрытыми отверстиями. Не следует допускать попадания в отверстия устройства пыли, волокон ткани, волос и иных материалов, препятствующих движению воздуха через эти отверстия.
- Запрещается эксплуатировать устройство вне помещений в условиях низких температур.
- Запрещается использовать устройство для сбора легковоспламеняющихся и горючих жидкостей, в частности, бензина, а также использовать устройства в зонах возможного наличия таких жидкостей.

- Запрещается использовать устройство для сбора горящих или тлеющих материалов, в частности, окурков, спичек и золы.
- При работе с устройством на ступеньках необходимо проявлять особую осторожность.
- Запрещается использовать устройство без фильтров.
- Запрещается использовать неисправное или поврежденное устройство, а также устройство, упавшее с высоты, хранившееся вне помещений или упавшее в воду. Такие устройства должны быть направлены в сервисный центр или к дилеру.
- Если из устройства выходит пена или жидкость, оно должно быть немедленно выключено.
- Запрещается использовать устройство в качестве водяного насоса. Допускается использование устройства для сбора водяного тумана.
- Розетка, от которой осуществляется электропитание устройства, должна иметь надлежащее заземление. В конструкции используемых розетки и удлинителя должен быть предусмотрен провод заземления.
- В зоне проведения работ должна быть обеспечена эффективная вентиляция.
- Запрещается использовать устройство в качестве опоры для ног. Это может стать причиной опрокидывания и повреждения устройства, а также травм персонала.
- Запрещается использовать не по назначению предусмотренную в конструкции устройства розетку для электроинструмента.
- Устройство не предназначено для постоянного использования вне помещения.

## 2. Риски, связанные с эксплуатацией устройства

### 2.1. Электрические компоненты



В верхней части корпуса устройства расположены электрические компоненты, находящиеся под высоким напряжением. Прикосновение к данным компонентам приведет к тяжелой травме или летальному исходу. Категорически запрещается разбрызгивать воду над верхней частью корпуса устройства.



Использование поврежденного кабеля электропитания может стать причиной поражения электрическим током, приводящего к тяжелой травме или летальному исходу.

- Необходимо следить за сохранностью кабеля электропитания устройства. Запрещается переезжать кабель колесами транспортных средств, тянуть за кабель, расплющивать его и т.п.

- Необходимо регулярно проверять кабель электропитания на предмет отсутствия повреждений и признаков износа.
- Поврежденный кабель должен быть заменен сотрудником официального дистрибьютора компании Mirka или иным лицом, имеющим необходимую квалификацию. Невыполнение данного требования может стать причиной несчастного случая.
- Категорически запрещается наматывать кабель электропитания на пальцы или иные части тела.

## 2.2. Вредная пыль



### ВНИМАНИЕ!

Некоторые вещества и материалы представляют опасность для здоровья человека. Их собирание пылесосом может привести к серьезным последствиям для здоровья или летальному исходу. Запрещается использовать устройство для собирания перечисленных ниже материалов:

- Горячие предметы и материалы (окурки, горячая зола и т.п.).
- Горючие, взрывоопасные и агрессивные жидкости (в частности, топливо, растворители, кислоты, щелочи и т.п.).
- Горючая и взрывоопасная пыль (в частности, опилки магния и алюминия).

## 2.3. Запасные части и принадлежности



### ОСТОРОЖНО!

**Использование запасных частей и принадлежностей.**

Использование неоригинальных запасных частей, в частности, щеток, а также неоригинальных принадлежностей, может негативно отразиться на уровне безопасности и рабочих характеристиках устройства. Устройство должно эксплуатироваться исключительно с оригинальными запасными частями и принадлежностями компании Mirka. В таблице ниже перечислены запасные части, ненадлежащее качество которых может стать причиной травм оператора и отрицательно сказаться на работе устройства.

Наименование	Код Mirka
Фильтрующий элемент	8999100411
Флисовый фильтрующий мешок (5 шт.)	8999100211
Одноразовый мешок (5 шт.)	8999110311
Фильтр системы охлаждения электродвигателя	8999110111
Фильтр системы охлаждения электродвигателя из полиэтилентерефталата	8999110211
Крепление для кейса с инструментами	8999110411
Пневматическая камера, 230 В	8999101011

## 2.4. Взрывоопасная и легковоспламеняющаяся атмосфера



**ОСТОРОЖНО!**

Настоящее устройство не предназначено для эксплуатации во взрывоопасных и легковоспламеняющихся атмосферах, а также в местах, в которых вероятно образование таких атмосфер ввиду наличия летучих жидкостей, горючих газов или горючих паров.

## 3. Эксплуатация



**ОСТОРОЖНО!**

Подключение устройства к электросети с ненадлежащим напряжением может стать причиной выхода его из строя.

- Перед подключением устройства к электросети необходимо удостовериться, что значение напряжения, указанное на его паспортной табличке, соответствует напряжению в сети.

### 3.1. Включение и эксплуатация устройства

Удостовериться, что выключатель электропитания устройства установлен в положение отключения (положение «0»). Удостовериться, что все необходимые фильтры устройства установлены. Подсоединить вакуумный шланг ко входному отверстию устройства, для чего ввести конец шланга в отверстие до фиксации. В случае использования устройства вместе со шлифовальным или полировальным инструментом подсоединить другой конец шланга к инструменту с помощью подходящего переходника. Вставить вилку устройства в розетку с подходящим напряжением. Для включения электродвигателя устройства перевести выключатель его электропитания в положение «I».

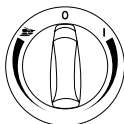

**Положение «I»:** включение устройства.

**Поворот по часовой стрелке:** регулировка скорости вращения электродвигателя.

**Положение «0»:** выключение устройства.

**Положение «шлифовальная машина»:** переход в режим автоматического включения и выключения.

**Эксплуатация:** поворачивать против часовой стрелки для регулировки скорости вращения электродвигателя.

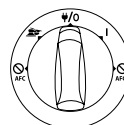

**Положение «I»:** включение устройства.

**Положение  $\Psi/O$ :** выключение устройства с сохранением напряжения в розетке для электроинструмента.

**Положение «II»:** переход в режим автоматического включения и выключения.

**Положение «I» и положение отключения системы автоматической очистки фильтра AFC:** включение устройства при отключенной системе автоматической очистки фильтра AFC.

**Положение «шлифовальная машина» и положение отключения системы автоматической очистки фильтра AFC:** переход в режим автоматического включения и выключения при отключенной системе автоматической очистки фильтра AFC.

**Регулировка скорости вращения электродвигателя** с помощью отдельной вращающейся ручки.

### 3.2. Розетка для электроинструмента с автоматическим включением и выключением



**ОСТОРОЖНО!**

**Розетка для электроинструмента**

Максимальная мощность электроинструмента, который может быть подключен к розетке устройства, указана в разделе технических характеристик настоящего руководства.

- Перед подключением электроинструмента необходимо в обязательном порядке отключить электропитание устройства и подключаемого инструмента.



- Перед началом эксплуатации электроинструмента следует ознакомиться с его руководством по эксплуатации. В процессе работы необходимо соблюдать приведенные в руководстве правила техники безопасности.

В конструкции устройства предусмотрена заземленная розетка, предназначенная для подключения электроинструмента. Розетка снабжена автоматическим выключателем с тепловым расцепителем на 5 А, обеспечивающим защиту инструмента от перегрузки. В случае чрезмерного роста потребляемого тока происходит срабатывание автоматического выключателя и электропитание в розетке отключается. Для возврата автоматического выключателя в исходное состояние следует нажать кнопку. Если выключатель устройства установлен в положение  $\Psi/O$ , на розетку постоянно подается напряжение, т.е. устройство может использоваться в качестве электрического удлинителя.

Если выключатель устройства установлен в положение , устройство может автоматически включаться и выключаться одновременно с подключенным инструментом.

Пылесос немедленно удаляет пыль, создаваемую инструментом в процессе работы. В соответствии с требованиями действующих нормативов запрещается использовать с устройством инструменты, не предназначенные для этого.

Значения максимальной мощности подключаемого к устройству электроинструмента указаны в разделе «Технические характеристики» настоящего руководства.

Перед установкой выключателя в положение  необходимо удостовериться, что питание подключенного к устройству электроинструмента отключено.

### 3.3. Система очистки фильтра Push & Clean

В конструкции модели PC предусмотрена полуавтоматическая система очистки фильтра Push & Clean. Данную систему следует использовать, когда создаваемая устройством разность давлений начинает снижаться. Регулярная очистка фильтра позволяет поддерживать стабильно высокую разность давлений, а также увеличивает срок службы фильтра. Использование системы очистки фильтра показано в кратком иллюстрированном руководстве в начале настоящего документа.

### 3.4. Система автоматической очистки фильтра Auto Filter Cleaning

В конструкции модели AFC предусмотрена система автоматической очистки фильтра Auto Filter Cleaning. Данная система периодически включается в процессе работы устройства, что позволяет поддерживать стабильно высокое значение создаваемой устройством разности давлений.

Если разность давлений все же упала либо если устройство используется в условиях чрезвычайно высокой концентрации пыли, рекомендуется произвести очистку фильтра в ручном режиме. Для этого необходимо выполнить следующие действия:

- Отключить электропитание устройства.
- Закрыть ладонью сопла или отверстие вакуумного шланга.
- Перевести выключатель в положение «I» и дать устройству поработать в течение приблизительно 10 секунд с максимальной скоростью вращения электродвигателя.

Если разность давлений осталась низкой, извлечь фильтр и вычистить его механическим путем либо заменить. В некоторых случаях, например, при сборании жидкостей, рекомендуется отключить систему Auto Filter Cleaning. Соответствующее положение переключателя см. в разделе 3.1.

### 3.5. Заземление



**ОСТОРОЖНО!**

В конструкции устройства предусмотрена антистатическая система, обеспечивающая разрядку электростатических зарядов, которые могут возникать в процессе сбора пыли.

Данная система располагается в передней части верхней половины корпуса устройства. Система заземляет впускной фитинг контейнера. Для обеспечения надлежащего функционирования системы рекомендуется использовать электропроводящий или антистатический вакуумный шланг. При установке опционального одноразового мешка необходимо удостовериться в наличии заземления.

### 3.6. Фильтр системы охлаждения электродвигателя

Система охлаждения позволяет избежать перегрева электродвигателя и электронных компонентов устройства. Фильтр системы охлаждения необходимо регулярно чистить.

Если в воздухе в месте проведения работ наблюдается высокая концентрация мелкодисперсной пыли, рекомендуется снабдить устройство опционным фильтром системы охлаждения электродвигателя из полиэтилентерефталата. Это позволит предотвратить накопление пыли внутри вентиляционных каналов и электродвигателя. Данный фильтр может быть приобретен у регионального дилера компании.



**ОСТОРОЖНО!**

Засорение фильтра системы охлаждения электродвигателя может стать причиной срабатывания тепловой защиты электродвигателя. В этом случае необходимо отключить электропитание устройства, вычистить фильтр и дать электродвигателю остыть в течение приблизительно пяти минут.

### 3.7. Сбор жидкостей



**ОСТОРОЖНО!**

В конструкции устройства предусмотрена система контроля уровня жидкости, обеспечивающая останов устройства при достижении максимального допустимого уровня. После срабатывания системы необходимо отключить электропитание устройства. Затем следует извлечь вилку электропитания устройства из розетки и опорожнить контейнер. Категорически запрещается собирать жидкости при демонтированной системе контроля уровня жидкости, а также при демонтированном фильтре.

#### Правила сбора жидкостей

- Запрещается собирать горючие жидкости.
- Перед началом работы необходимо в обязательном порядке удалить фильтрующий мешок или одноразовый мешок, а также проверить исправность системы контроля уровня жидкости.
- В случае появления пены следует немедленно остановить работу и опорожнить контейнер.
- Устройство контроля уровня жидкости необходимо регулярно чистить и осматривать на предмет отсутствия повреждений.

Перед опорожнением контейнера извлечь вилку электропитания устройства из розетки. Отсоединить шланг от впускного фитинга, для чего потянуть его на себя. Открыть фиксаторы контейнера, для чего потянуть их наружу. В результате верхняя часть корпуса устройства будет отсоединена от нижней части. Снять верхнюю часть корпуса устройства. После завершения сбора жидкости необходимо в обязательном порядке опорожнить контейнер, а также очистить контейнер и систему контроля уровня жидкости.

Для опорожнения контейнера наклонить его назад или вбок и вылить жидкость в сливное отверстие в полу или какой-либо аналогичный слив. Затем установить верхнюю половину корпуса устройства на место, и закрепить ее фиксаторами. Резкие колебания и перемещения устройства могут стать причиной случайного срабатывания системы контроля уровня жидкости. В подобных случаях необходимо отключить электропитание устройства, подождать три секунды, после чего вновь включить электропитание и продолжить работу.

### 3.8. Сбор твердых тел



**ОСТОРОЖНО!**

Собранные вещества и материалы могут представлять опасность для окружающей среды.

- Утилизация собранных веществ и материалов должна осуществляться в соответствии с требованиями действующих нормативов.

Перед опорожнением устройства после завершения работы извлечь вилку электропитания устройства из розетки. Открыть фиксаторы контейнера, для чего потянуть их наружу. В результате верхняя часть корпуса устройства будет отсоединена от нижней части. Снять верхнюю часть корпуса устройства.

**Фильтры.** Проверить фильтры. Для очистки фильтра его следует выбить, протереть щеткой или промыть. Перед началом сбора твердых тел промытый фильтр необходимо высушить.

**Мешок-пылесборник.** Проверить степень заполненности мешка. При необходимости заменить мешок. Удалить старый мешок. Для установки нового мешка продеть картонный элемент с резиновой мембраной через входной фитинг. Удостовериться, что резиновая мембрана проходит через поднятую часть входного фитинга.

**После опорожнения мешка:** Установить верхнюю часть корпуса устройства на контейнер и закрепить ее фиксаторами. Категорически запрещается собирать твердые тела при демонтированном фильтре. Эффективность сбора твердых тел зависит от размера и качества используемых фильтра и мешка-пылесборника. В связи с этим настоятельно рекомендуется использовать исключительно оригинальные изделия.

## 4. Завершение работы, транспортировка, хранение и утилизация

### 4.1. Завершение работы

После окончания работ извлечь вилку электропитания устройства из розетки. Смотать кабель электропитания начиная с места его входа в корпус устройства. Кабель может быть намотан на верхнюю часть корпуса устройства или на контейнер, а также подвешен на крюк на корпусе устройства или на иное крепление.

### 4.2. Транспортировка

- Перед началом транспортировки устройства закрыть все фиксаторы контейнера.
- Запрещается наклонять устройство при наличии жидкости в контейнере.
- Запрещается поднимать устройство крюком крана.
- Запрещается поднимать устройство ручкой тележки.

### 4.3. Хранение



**ОСТОРОЖНО!**

Хранить устройство в сухом защищенном от дождя месте при плюсовой температуре. Запрещается хранить устройство вне помещения.

### 4.4. Хранение принадлежностей и инструмента

На боковой части корпуса устройства предусмотрены перекладки, обеспечивающие удобную транспортировку принадлежностей и инструмента вместе с устройством. Закрепление транспортируемых объектов на перекладинах осуществляется с помощью ремней или иным подобным способом. На задней части корпуса устройства имеются ремень и крюки, предназначенные для закрепления шланга и кабеля электропитания. Использование указанных элементов показано в кратком иллюстрированном руководстве в начале настоящего документа.

На верхней части корпуса устройства может быть установлено опционное крепление для кейса. Данное крепление позволяет фиксировать кейсы с двумя и четырьмя точками фиксации. Перед установкой крепления необходимо извлечь вилку электропитания устройства из розетки.



**ОСТОРОЖНО!**

Перед подъемом устройства необходимо удостовериться, что кейс надежно закреплен. При подъеме необходимо принять во внимание массу и положение центра тяжести устройства с кейсом. Масса кейса с содержимым не должна превышать 30 кг.

### 4.5. Утилизация

Утилизируемое устройство необходимо сделать непригодным к дальнейшему использованию.

1. Отключить устройство от электросети.
2. Отрезать кабель электропитания устройства.
3. Запрещается утилизировать устройство вместе с бытовым мусором.



Согласно Директиве ЕС 2012/19/EU об утилизации электрического и электронного оборудования, указанное оборудование должно собираться отдельно от прочих отходов и утилизироваться с соблюдением соответствующих экологических нормативов.

## 5. Техническое обслуживание

### 5.1. Технический осмотр

Устройство должно регулярно проходить технические осмотры и техническое обслуживание. Указанные процедуры должны осуществляться лицами, имеющими необходимую квалификацию, с соблюдением требований соответствующих нормативов. В частности, необходимо достаточно часто проверять целостность заземления, сопротивление изоляции и состояние кабеля питания.

В случае обнаружения каких-либо неисправностей ЗАПРЕЩАЕТСЯ продолжать эксплуатацию устройства. Неисправное устройство должно быть тщательно проверено и отремонтировано специалистом уполномоченного сервисного центра. Технический осмотр устройства, включающий проверку фильтров, уплотнений и механизмов управления, должен проводиться специалистом компании Mirka или иным лицом, имеющим необходимую квалификацию, не реже одного раз в год.

### 5.2. Техническое обслуживание

Перед началом технического обслуживания необходимо извлечь вилку электропитания инструмента из розетки для электроинструмента. Перед включением устройства следует убедиться, что напряжение и частота сети электропитания соответствуют значениям, указанным на паспортной табличке устройства.

Конструкция устройства предусматривает возможность его продолжительной эксплуатации в условиях высоких нагрузок. По мере эксплуатации устройства его фильтр постепенно засоряется, в связи с чем возникает необходимость в его очистке или замене. Для чистки корпуса устройства следует использовать сухую тряпку и небольшое количество чистящего спрея.

В процессе чистки и технического обслуживания устройства необходимо соблюдать правила техники безопасности. Ниже приведены некоторые требования к выполнению указанных работ:

- В зоне проведения работ должна быть предусмотрена принудительная вентиляция с фильтрацией воздуха.
- Лица, выполняющие работы, должны носить защитную одежду.
- После окончания работ необходимо вымыть зону их проведения, чтобы исключить возможность попадания вредных веществ в окружающую среду.



При выявлении загрязненных деталей устройства, которые не могут быть очищены до удовлетворительного состояния и подлежат замене, необходимо выполнить следующие действия:

- Упаковать указанные детали в герметичные пакеты.
- Утилизировать указанные детали с соблюдением всех требований соответствующих нормативов.

По вопросам послепродажного обслуживания изделия следует обращаться к местному дилеру или торговому представителю компании Mirka. Соответствующие контактные данные приводятся в конце настоящего руководства.

## 6. Прочее

### 6.1. Декларация соответствия

Настоящим производитель заявляет, что указанное ниже изделие отвечает основным требованиям соответствующих директив EU в сфере техники безопасности и охраны труда, как в отношении использовавшихся при его создании принципов проектирования и производства, так и в отношении специфических особенностей настоящей модели. Настоящая декларация не распространяется на изделия, в конструкцию которых были внесены не утвержденные производителем изменения.			
<b>Изделие:</b> Промышленный пылесос Mirka®. <b>Модель:</b> 1230 L.			
<b>Соответствующие директивы EU:</b> Директива о механическом оборудовании 2006/42/EU, Директива об электромагнитной совместимости 2014/30/EU, Директива об ограничениях на использование опасных материалов 2011/65/EU + 2015/863/EU.			
<b>Использованные стандарты:</b> EN 60335-1:2012 + A11:2014, EN 60335-2-69:2012, EN 55014-1:2017, EN 55014-2:2015, EN 61000-3-2:2014, EN 61000-3-3:2013, EN 50581:2012			
Уполномоченное лицо, ответственное за документацию:			
<i>Йенно, 15.04.2020</i> Место и дата выпуска	 Организация	 Стефан Шеберг (Stefan Sjöberg), генеральный директор	

### 6.2. Технические характеристики

#### Технические характеристики

Промышленный пылесос Mirka® 1230 L		PC / Европейский союз	AFC / Европейский союз	PC / Великобри- тания	AFC / Китай, Австралия и Новая Зеландия	PC / Австралия и Новая Зеландия
Напряжение электропитания	B	220–240	220–240	220–240	220–240	220–240
Мощность P <sub>ис</sub>	Вт	1200	1200	1200	1200	1200
Мощность подключаемого электроинструмента	Вт	2400	2400	1750	1100	1100
Частота напряжения питания	Гц	50 / 60	50 / 60	50 / 60	50 / 60	50 / 60
Ток предохранителя	A	16	16	13	10	10
Класс защиты (влага, пыль)	A	IPX4	IPX4	IPX4	IPX4	IPX4
Класс защиты (электрический)	A	I	I	I	I	I
Максимальный расход воздуха*	л/с	75	75	75	75	75
	м³/ч	270	270	270	270	270
	фут³/мин	159	159	159	159	159
Максимальное разрежение	кПа	25	25	25	25	25
	гПа	250	250	250	250	250
	мм. рт. ст.	100	100	100	100	100
Звуковое давление L <sub>рA</sub> (IEC 60335-2-69)	дБ (A)	68 ± 2	68 ± 2	68 ± 2	68 ± 2	68 ± 2
Рабочий уровень шума	дБ (A)	60 ± 2	60 ± 2	60 ± 2	60 ± 2	60 ± 2
Вибрация a <sub>w</sub> (ISO 5349)	м/с²	≤ 2,5	≤ 2,5	≤ 2,5	≤ 2,5	≤ 2,5
Масса	кг	14,5	14,5	14,5	14,5	14,5
	фунты	31,9	31,9	31,9	31,9	31,9
Площадь фильтрующей поверхности	м²	0,5	0,5	0,5	0,5	0,5
Класс пыли		L	L	L	L	L

\* Измерен в контейнере.

Технические характеристики могут быть изменены без предварительного уведомления. Перечень предлагаемых моделей может различаться в разных странах.

Pridržujemo si pravico do spremembe tega priročnika brez predhodnega obvestila.

## Sestavni deli naprave

- 1 Ročaj
- 2 Prostor za pripomočke
- 3 Zatič na posodi
- 4 Kolo
- 5 Posoda
- 6 Nastavek odprtine za sesanje
- 7 Stikalo
- 8 Gumb za nastavitev hitrosti
- 9 Vtičnica za orodje
- 10 Gumb za čiščenje filtra (Push & Clean)
- 11 Kljuka za cev

## Hitri referenčni vodnik v slikah

Hitri referenčni vodnik v slikah vam bo v pomoč pri začetku dela z napravo, pri upravljanju in shranjevanju. Vodnik je razdeljen na štiri poglavja, označena s črkami:

### Preden začnete

PREBERITE NAVODILA ZA UPORABO!

#### Krmiljenje/upravljanje

- A** Sistem za čiščenje filtra "pritisni in očisti" (Push & Clean – PC)
- B** Sistem za samodejno čiščenje filtra (AFC)
- C** Shranjevanje kabla in cevi
- D** Pripomoček za pritrditev zaboja

### Priključitev električnih naprav

- E** Priključitev električnega orodja

### Vzdrževanje

- F** Zamenjava filtrirne vrečke
- G** Zamenjava filtra
- H** Čiščenje filtra za hlajenje motorja
- I** Čiščenje tesnil in plovca

## Vsebinska

### 1. Varnostna navodila

- 1.1 Simboli v priročniku
- 1.2 Navodila za uporabo
- 1.3 Namen in predvidena uporaba
- 1.4 Električna povezava
- 1.5 Podaljšek
- 1.6 Garancija
- 1.7 Pomembna opozorila

### 2. Tveganja

- 2.1 Električni sestavni deli
- 2.2 Nevaren prah
- 2.3 Nadomestni deli in pripomočki
- 2.4 V eksplozivno ogroženem ali vnetljivem okolju

### 3. Krmiljenje/upravljanje

- 3.1 Začetek uporabe in upravljanje naprave
- 3.2 Vtičnica za električno orodje s samodejnim vklopom/izklopom
- 3.3 Sistem pritisni in očisti (PC – Push & Clean)
- 3.4 Sistem za samodejno čiščenje filtra (AFC)
- 3.5 Antistatična povezava
- 3.6 Filter za hlajenje motorja
- 3.7 Mokro odsesavanje
- 3.8 Suho odsesavanje

### 4. Po uporabi naprave

- 4.1 Po uporabi
- 4.2 Transport
- 4.3 Shranjevanje
- 4.4 Shranjevanje pripomočkov in orodja
- 4.5 Odlaganje naprave

### 5. Vzdrževanje

- 5.1 Redno servisiranje in pregledovanje
- 5.2 Vzdrževanje

### 6. Druge informacije

- 6.1 Izjava o skladnosti EU
- 6.2 Specifikacije

# 1. Varnostna navodila



Ta dokument vsebuje varnostne informacije o napravi in hitri referenčni vodnik. Pred prvo uporabo naprave pozorno preberite ta priročnik z navodili. Priročnik shranite, če ga boste pozneje potrebovali.

## Dodatna podpora

Dodatne informacije o napravi najdete na naši spletni strani [www.mirka.com](http://www.mirka.com). Če imate dodatna vprašanja, se obrnite na prodajnega zastopnika podjetja Mirka za vašo državo. Glejte drugo stran tega dokumenta.

## 1.1 Simboli v priročniku



**NEVARNOST**

Nevarnost, zaradi katere takoj pride do resnih ali nepopravljivih poškodb ali celo smrti.



**OPOZORILO**

Nevarnost, zaradi katere pride do resnih poškodb ali smrti.



**POZOR**

Nevarnost, zaradi katere pride do manjših poškodb in škode.

## 1.2 Navodila za uporabo

Med uporabo naprave upoštevajte naslednje:

- Napravo lahko uporabljajo le osebe, ki so bile poučene o pravilni uporabi in izrecno pooblašene za delo z njo.
- Naprava lahko deluje le pod nadzorom.
- Naprava ni namenjena uporabi osebam (vključno z otroki) z zmanjšanimi telesnimi, čutnimi ali miselnimi zmožnostmi ter osebam, ki nimajo dovolj izkušenj in znanja.
- Otroke je treba nadzorovati, da se ne bi igrali z napravo.
- Naprave ne uporabljajte na način, ki ni varen.
- Naprave nikoli ne uporabljajte brez filtra.
- V naslednjih primerih izklopite napravo in izključite kabel iz napajanja:
  - pred čiščenjem in servisiranjem;
  - pred menjavo sestavnih delov;
  - pred spremembo načina uporabe naprave;
  - če se pojavi pena ali tekočina.

Poleg navodil za uporabo in obveznih predpisov za preprečevanje nesreč, ki veljajo v državi uporabe, upoštevajte tudi splošna pravila za varnost in primerno uporabo.

Osebe, ki upravlja napravo, mora pred začetkom dela poznati in biti usposobljeno za naslednje:

- uporaba naprave;
- tveganja, povezana z odsesavanjem določenega materiala;
- varno odlaganje odsesanega materiala.

## 1.3 Namen in predvidena uporaba

Prenosna naprava za odsesavanje prahu je zasnovana, razvita in preskušena pod strogimi pogoji, zaradi česar deluje učinkovito in varno, kadar je ustrezno vzdrževana in se uporablja v skladu z naslednjimi navodili.

Naprava je primerna za uporabo v industrijskih okoljih, kot so tovarne, gradbišča in delavnice.

Nesreče, do katerih pride zaradi nepravilne uporabe, lahko prepreči le uporabnik naprave.

**PREBERITE IN UPOŠTEVAJTE VSA VARNOSTNA NAVODILA.**

Vsak drug način uporabe je nepravilen. Proizvajalec ne prevzema odgovornosti za kakršno koli škodo, ki nastane zaradi take uporabe. V primeru take uporabe prevzame odgovornost za tveganje izključno uporabnik sam. K pravilni uporabi spadajo tudi pravilno delovanje, servisiranje in popravila po določilih proizvajalca.

Za naprave v razredu odsesavanja prahu L (**Dust Class L**) velja naslednje:

Naprava je primerna za odsesavanje suhega, nevnetljivega prahu in tekočin ter nevarnega prahu z mejno vrednostjo za poklicno izpostavljenost oz. OEL > 1 mg/m<sup>3</sup>.



Razred odsesavanja prahu L (IEC 60335-2-69). Prah v tem razredu ima vrednost OEL > 1 mg/m<sup>3</sup>. Material filtra je bil preskušen za naprave, ki so namenjene uporabi v razredu odsesavanja prahu L. Največja stopnja prepustnosti je 1 %, za odlaganje pa ni posebnih zahtev.

Med uporabo naprav za odsesavanje prahu zagotovite zadostno hitrost izmenjave zraka L, ko se odvodni zrak vrne v prostor. Pred uporabo preberite nacionalne predpise.

## 1.4 Električna povezava

- Priporočljivo je, da je naprava priklopljena prek zaščitnega stikala na diferenčni tok.
- Električne dele (vtičnice, vtikače in spojnike) razporedite v skladu z varnostnim razredom in položite podaljšek na tla.
- Priključki in spojniki napajalnih kablov in podaljškov morajo biti vodoodporni.

## 1.5 Podaljšek

1. Uporabljajte le različico podaljška, ki jo navaja proizvajalec, ali različico boljše kakovosti.
2. Če uporabljate podaljšek, preverite najmanjši presek kabla:

Dolžina kabla	Presek < 16 A	Presek < 25 A
≤ 20 m	1,5 mm <sup>2</sup>	2,5 mm <sup>2</sup>
20–50 m	2,5 mm <sup>2</sup>	4,0 mm <sup>2</sup>

## 1.6 Garancija

Za garancijo veljajo naši splošni pogoji poslovanja. V primeru nedovoljenih sprememb na napravi, uporabe nepravilnih krtač in uporabe naprave na način, ki je drugačen od predvidenega, proizvajalec ne prevzema odgovornosti za nastalo škodo.

## 1.7 Pomembna opozorila



### OPOZORILO

- Pred uporabo preberite vsa varnostna navodila in opozorilne oznake ter jih upoštevajte, da zmanjšate tveganje za nastanek požara, električnega šoka ali poškodbe. Naprava je zasnovana za varno delovanje, če čistilne funkcije uporabljate, kot je določeno. Če se električni ali mehanski deli, naprava in/ali pripomočki poškodujejo, jih mora pred naslednjo uporabo popraviti usposobljen servisni center ali proizvajalec, da ne pride do nadaljnje škode na napravi ali da uporabnik ne utрпи fizičnih poškodb.
- Ko je naprava vključena, je ne pustite brez nadzora. Iz vtičnice jo izključite, ko je ne uporabljate in preden se lotite vzdrževalnih del.
- Naprave ne uporabljajte, če je poškodovan kabel ali vtikač. Ko jo želite izključiti iz



vtičnice, povlecite za vtikač, ne za kabel. Vtikača in naprave se ne dotikajte z mokrimi rokami. Preden napravo izključite iz vtičnice, izklopite vse krmilne gumbce.

- Naprave ne vlecite za kabel in ne dvigujte s kablom, kabla ne uporabljajte kot ročaj, ne zapirajte vrat, ko je med njimi kabel, in kabla ne vlecite okoli ostrih robov ali kotov. Z napravo ne zapeljite čez kabel. Kabla ne približujte vročim površinam.
- Las, ohlapnih oblačil, prstov in vseh drugih delov telesa ne približujte odprtina in premikajočim delom naprave. V odprtine ne vtikajte predmetov in naprave ne uporabljajte, če so odprtine zamašene. V odprtinah ne sme biti prahu, vlaken, las in česar koli drugega, kar bi povzročilo manjši pretok zraka.
- Naprave ne uporabljajte zunaj pri nizkih temperaturah.
- Z napravo ne odsesavajte gorljivih ali vnetljivih tekočin, kot je gorivo, in je ne uporabljajte v prostorih, kjer bi te lahko bile prisotne.
- Ne odsesavajte ničesar, kar gori ali se kadi, kot so cigarete, vžigalice in vroč pepel.
- Posebej pazljivi bodite med uporabo na stopnicah.
- Naprave ne uporabljajte, če niso nameščeni filtri.
- Napravo vrnite v servisni center ali prodajalcu, če ne deluje pravilno ali vam je padla, če se je poškodovala, če ste jo pustili zunaj ali je padla v vodo.
- Če iz naprave prihaja pena ali tekočina, jo takoj izklopite.
- Naprave ne smete uporabljati kot vodno črpalko. Naprava je namenjena odsesavanju zmesi zraka in vode.
- Napravo vključite v primerno ozemljeno električno omrežje. Vtičnica in podaljšek morata imeti delujoč zaščitni vodnik.
- Na delovnem mestu zagotovite dobro prezračevanje.
- Naprave ne uporabljajte kot lestev. Naprava se lahko prevrne in poškoduje. Poškodujete se lahko tudi vi.
- Vtičnico na napravi uporabljajte le za namene, navedene v navodilih.
- Napravo lahko zunaj uporabljate le občasno.

## 2. Tveganja

### 2.1 Električni sestavni deli



#### **NEVARNOST**

V zgornjem delu naprave so nekateri sestavni deli pod napetostjo. V primeru stika z njimi pride do resnih poškodb ali celo smrti. Zgornjega dela naprave nikoli ne pršite z vodo.



#### **NEVARNOST**

Električni šok zaradi okvarjenega povezovalnega omrežnega kabla. V primeru stika z okvarjenim povezovalnim omrežnim kablom lahko pride do resnih poškodb ali celo smrti.

- Ne poškodujte napajalnega kabla (npr. tako da zapeljete čezenj, ga povlečete ali stisnete).
- Napajalni kabel redno pregledujte za znake poškodb ali staranja.
- Če je električni kabel poškodovan, ga mora zamenjati pooblaščen distributer podjetja Mirka ali podobno usposobljena oseba, da ne pride do tvegane uporabe.
- Upravljavca naj napajalnega kabla nikoli ne navija okoli prstov ali drugih delov telesa.

## 2.2 Nevaren prah



### OPOZORILO

Nevarni materiali. Sesanje nevarnih materialov lahko privede do resnih poškodb ali celo smrti. Z napravo ne smete odsesavati naslednjega:

- vročih materialov (gorečih cigaret, vročega pepela itd.);
- vnetljivih, eksplozivnih, jedkih tekočin (npr. goriva, topil, kislin, alkalij itd.);
- vnetljivega, eksplozivnega prahu (npr. magnezijevega ali aluminijevega prahu itd.).

## 2.3 Nadomestni deli in pripomočki



### POZOR

#### Nadomestni deli in pripomočki

Zaradi uporabe neoriginalnih nadomestnih delov, krtač in pripomočkov je naprava lahko manj varna in/ali slabše deluje.

Uporabljajte le originalne nadomestne dele in pripomočke podjetja Mirka. V nadaljevanju so navedeni nadomestni deli, ki lahko vplivajo na zdravje in varnost upravljavca in/ali na delovanje naprave.

Opis	Koda Mirka
Filtrirni element	8999100411
Filtrirna vrečka iz klobučevine (5 kosov)	8999100211
Vrečka za odpadni material (5 kosov)	8999110311
Filter za hlajenje motorja	8999110111
Filter za hlajenje motorja PET	8999110211
Pripomoček za pritrditev zaboja	8999110411
Pnevmatska posoda 230 V	8999101011

## 2.4 V eksplozivno ogroženem ali vnetljivem okolju



### POZOR

Naprava ni primerna za uporabo v eksplozivno ogroženem ali vnetljivem okolju ali v razmerah, v katerih lahko okolje postane tako zaradi prisotnosti hlapljivih tekočin ali vnetljivih plinov ali hlapov.

### 3. Krmiljenje/upravljanje



Škoda zaradi neprimerne omrežne napetosti. Če napravo vključite v neprimerno omrežno napetost, se lahko poškoduje.

- Prepričajte se, ali napetost, prikazana na tipski ploščici ustreza napetosti v lokalnem električnem omrežju.

#### 3.1 Začetek uporabe in upravljanje naprave

Preverite, ali je električno stikalo izklopljeno (položaj 0). Preverite, ali so v napravi nameščeni ustrezni filtri. Sesalno cev vključite v odprtino za sesanje na napravi, tako da cev potiskate naprej, dokler se tesno ne prilega odprtini. Če napravo uporabljate za odsesavanje prahu hkrati z orodjem, ki ustvarja prah, konec sesalne cevi priključite z ustreznim adapterjem. Vtičač vključite v ustrezno električno vtičnico. Električno stikalo preklpite v položaj I, da se motor zažene.

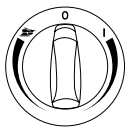

**Preklpite na I:** Vkllop naprave za odsesavanje prahu.

Med hitrostmi preklaplajte tako, da gumb **obrnete v smeri urnega kazalca**.

**Preklpite na 0:** Izklop naprave za odsesavanje prahu.

**Preklpite na brusilnik:** Vkllop samodejnega vklopa/izklopa.

**Upravljanje** – med hitrostmi preklaplajte tako, da gumb obrnete v nasprotni smeri urnega kazalca.

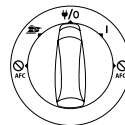

**Preklpite na I:** Vkllop naprave za odsesavanje prahu.

**Preklpite na Ψ/0:** Izklop naprave za odsesavanje prahu. Neprekinjeno napajanje v vtičnici.

**Preklpite na I:** Vkllop delovanja s samodejnim vklopom/izklopom.

**Preklpite na I + izklopljen AFC (off):** Vkllop naprave za odsesavanje prahu z izklopljenim samodejnim čiščenjem filtra (AFC).

**Preklpite na I + izklop (off):** Vkllop delovanja s samodejnim vklopom/izklopom z izklopljenim samodejnim čiščenjem filtra (AFC).

**Med hitrostmi preklaplajte** s posebnim vrtljivim gumbom.

#### 3.2 Vtičnica za električno orodje s samodejnim vklopom/izklopom



##### Vtičnica za orodje

Vtičnica za orodje na napravi je namenjena dodatni električni opremi; za več informacij glejte tehnične podatke.

- Preden orodje vključite v napravo, izklopite napravo in orodje, ki ga nameravate priključiti.
- Preberite varnostna navodila za orodje, ki ga želite priključiti, in upoštevajte varnostne opombe v teh navodilih.

V napravi je vgrajena vtičnica za orodje. Vanjo lahko vključite zunanje električno orodje. Vtičnica ima 5-amperski termični odklopnik, ki ščiti stroj pred preobremenitvijo. Če se poraba električnega toka preveč zmanjša, termični odklopnik aktivira in prekine napajanje vtičnice. Termični odklopnik lahko znova izklopite s pritiskom gumba. Vtičnica omogoča neprekinjeno napajanje, ko je stikalo pomaknjeno na položaj Ψ/0, tako da lahko napravo uporabljate kot podaljšek.

Položaj  omogoča, da napravo vklopite ali izklopite neodvisno od priključenega električnega orodja.

Naprava takoj odsesava umazanijo pri samem viru. Skladno s predpisi lahko priključite le odobreno orodje, ki ustvarja prah.

Največja poraba energije priključenega električnega orodja je navedena v razdelku "Specifikacije".

Preden preklpite v položaj , se prepričajte, ali je orodje, ki je vključeno v vtičnico na napravi, izklopljeno.

#### 3.3 Pritisni in očisti (Push & Clean)

Naprava "PC" je opremljena s sistemom za polsamodejno čiščenje filtra, tj. Push & Clean. Sistem za čiščenje filtra je treba zagnati, ko zmogljivost sesanja postane slabša. Z redno uporabo funkcije za čiščenje filtra vzdržujete zmogljivost sesanja, kar botruje daljši življenjski dobi filtra. Za navodila glejte hitri referenčni vodnik.

### 3.4 Sistem za samodejno čiščenje filtra (AFC)

Naprava "AFC" je opremljena s sistemom za samodejno čiščenje filtra, tj. Auto Filter Cleaning. Med delovanjem se bo pogosto samodejno zagnal čistilni cikel, zaradi česar bo zmogljivost sesanja vedno najboljša.

Če se zmogljivost sesanja poslabša ali če napravo uporabljate v okoljih, kjer je izjemno veliko prahu, priporočamo ročno čiščenje filtra:

- Napravo izklopite.
- Z dlanjo zaprite šobe ali sesalno cev.
- Preklopite na položaj "I" in pustite, da naprava deluje pri največji hitrosti okoli 10 sekund, pri čemer naj bo odprtina sesalne cevi zaprta.

Če je sesalna moč še vedno slaba, odstranite filter in ga fizično očistite ali zamenjajte. V nekaterih primerih uporabe, kot je mokro odsesavanje, je priporočljivo izklopiti sistem za samodejno čiščenje filtra (AFC). Za več informacij glejte poglavje 3.1.

### 3.5 Antistatična povezava



**POZOR**

Naprava je opremljena z antistatičnim sistemom za elektrostatično razelektritev, saj med odsesavanjem prahu pride do statične elektrike.

Antistatični sistem je na sprednjem delu pokrova z motorjem in ustvarja ozemljitveno povezavo z nastavkom odprtine za sesanje na posodi. Za pravilno delovanje je priporočljiva uporaba električno prevodne ali antistatične sesalne cevi. Med vstavljanjem izbirne vrečke za odpadni material pazite, da ne prekinete antistatične povezave.

### 3.6 Filter za hlajenje motorja

Za zaščito elektronike in motorja je naprava opremljena s filtrom za hlajenje motorja. Filter za hlajenje motorja redno čistite.

V okoljih z visoko koncentracijo drobnega prahu v zraku je priporočljivo, da napravo opremite z izbirnim filtrom za hlajenje motorja PET, da preprečite nabiranje prahu v zračnih kanalih in motorju. Obrnite se na prodajnega zastopnika v svojem kraju.



**POZOR**

Če se filter za hlajenje motorja zamaši zaradi prahu, se lahko v motorju vklopi stikalo za zaščito pred preobremenitvijo. V tem primeru izklopite napravo, očistite filter za hlajenje motorja in pustite, da se naprava ohlaja okoli 5 minut.

### 3.7 Mokro odsesavanje



**POZOR**

Naprava je opremljena s sistemom za prepoznavanje mejne ravni tekočine, ki izklopi napravo, ko je meja dosežena. V tem primeru izklopite napravo. Napravo izključite iz vtičnice in izpraznite posodo. Tekočin nikoli ne odsesavajte brez delujočega sistema za prepoznavanje mejne ravni tekočine in nameščenega filtra.

#### Odsesavanje tekočin

- Ne odsesavajte vnetljivih tekočin.
- Pred odsesavanjem tekočin vedno odstranite filtrirno vrečko/vrečko za odpadni material in preverite, ali sistem za prepoznavanje mejne ravni tekočine deluje pravilno.
- Če se pojavi pena, takoj prekinite delo in izpraznite posodo.
- Redno čistite napravo za prepoznavanje mejne ravni tekočin in jo pregledujte za znake poškodb.

Preden izpraznite posodo, izključite napravo iz vtičnice. Cev odklopite od odprtine, tako da jo povlečete ven. Sprostite zatiče na posodi, tako da jih povlečete navzven, da se pokrov z motorjem sname. Pokrov z motorjem dvignite in odstranite s posode. Po odsesavanju tekočin morate vedno izprazniti in očistiti posodo ter očistiti sistem za prepoznavanje mejne ravni tekočin.

Posodo izpraznite tako, da jo nagnete nazaj ali postrani in odlijete tekočino v odtok v tleh ali podobno odprtino. Pokrov z motorjem namestite nazaj na posodo. Pokrov z motorjem pritrdite z zatiči na posodi. Zaradi nenadnih gibov se lahko sproži naprava za prepoznavanje mejne ravni tekočin. V tem primeru izklopite napravo in počakajte 3 sekunde, da se naprava ponastavi. Potem nadaljujte z delom.

### 3.8 Suho odsesavanje



**POZOR**

Odsesavanje okolju škodljivih materialov. Materiali, ki jih odsesavate, so lahko nevarni za okolje.

- Umazanijo odlagajte v skladu z zakonskimi predpisi.

Preden po suhem odsesavanju izpraznite posodo, izključite napravo iz vtičnice. Sprostite zatiče na posodi, tako da jih povlečete navzven, da se pokrov z motorjem sname. Pokrov z motorjem dvignite in odstranite s posode.

**Filter:** Preverite filtre. Filter očistite tako, da ga stresete, skrtačite ali operete. Preden nadaljujete suho odsesavanje, počakajte, da se filter posuši.

**Vrečka za prah:** Preverite vrečko, da vidite, ali je v njej še dovolj prostora. Po potrebi jo zamenjajte. Staro vrečko odstranite. Novo vrečko namestite tako, da del s kartonom in gumijasto opno potisnete skozi odprtino za sesanje. Poskrbite, da gumijasto opno potisnete prek dvignjenega dela odprtine za sesanje.

**Po praznjenju:** Pokrov z motorjem namestite na posodo in ga pritrdite z zatiči na posodi. Če v napravi ni filtra, nikoli ne odsesavajte suhega materiala. Učinkovitost sesanja je odvisna od velikosti in kakovosti filtra in vrečke za prah, zato uporabljajte le originalne filtre in vrečke za prah.

## 4. Po uporabi naprave

### 4.1 Po uporabi

Ko naprave ne uporabljate, jo izključite iz vtičnice. Napajalni kabel začnite navijati pri napravi. Napajalni kabel lahko navijete okrog pokrova z motorjem ali okrog posode, lahko pa ga obesite na namensko kljuko ali drug pritrditveni element.

### 4.2 Transport

- Pred transportom zaprite vse zatiče na posodi.
- Če je v posodi tekočina, naprave ne nagibajte.
- Naprave ne dvigujte s kavljem žerjava.
- Naprave ne dvigujte s transportnim vozičkom.

### 4.3 Shranjevanje



**POZOR**

Napravo shranjujte v suhem prostoru, kjer je zaščiten pred dežjem in zmrzaljo. Napravo shranjujte le v notranjih prostorih.

### 4.4 Shranjevanje pripomočkov in orodja

Za priročen transport in shranjevanje pripomočkov in orodja so ob strani naprave nameščena nosila, na katera jih lahko pritrdite z jermeni ali kako drugače. Na hrbtnem delu naprave so pritrdjeni raztegljivi jermeni in kljuko, kamor lahko obesite sesalno cev ali napajalni kabel. Za navodila glejte hitri referenčni vodnik.

Na vrh pokrova z motorjem lahko namestite izbirni pripomoček za pritrditev zaboja s pritrditvenim sistemom, ki omogoča namestitve dvo- ali štiritočkovnega zaboja za shranjevanje. Pred nameščanjem pripomočka za pritrditev zaboja izključite napravo iz vtičnice.



Pred dvigovanjem naprave in pripomočka za pritrditev zaboja se prepričajte, ali je zaboj za shranjevanje varno nameščen. Upoštevajte tudi teža orodja v zaboju za shranjevanje, zaradi katere je uravnoteženost naprave lahko spremenjena. Največja dovoljena teža zabojev za shranjevanje je 30 kg.

## 4.5 Odlaganje naprave

Poskrbite, da stare naprave ni več mogoče uporabljati.

1. Napravo izključite iz vtičnice.
2. Odrežite napajalni kabel.
3. Električnih naprav ne odlagajte skupaj z navadnimi gospodinjstskimi odpadki.



V Direktivi 2012/19/EU o starih električnih in elektronskih napravah je določeno, da je treba rabljene električne naprave odlagati ločeno in reciklirati na ekološki način.



## 5. Vzdrževanje

### 5.1 Redno servisiranje in pregledovanje

Redno servisiranje in pregledovanje naprave mora izvajati primerno usposobljeno osebje v skladu z zadevno zakonodajo in predpisi. Pogosto je treba izvajati zlasti električna preverjanja neprekinjenosti ozemljitve, izolacijske upornosti in pregledovati stanje upogljivega kabla.

V primeru okvare naprave NE SMETE več uporabljati, pooblaščen servisni tehnik pa mora opraviti celovit pregled naprave in jo popraviti. Tehnik iz podjetja Mirka ali usposobljena oseba mora vsaj enkrat letno opraviti tehnični pregled naprave, vključno s filtri, zračno tesnostjo in mehanizmi krmiljenja.

### 5.2 Vzdrževanje

Pred vzdrževalnimi deli izključite napravo iz vtičnice. Pred uporabo naprave preverite, ali omrežna frekvenca in napetost, ki sta navedeni na tipski ploščici, ustrezata dejanski omrežni napetosti.

Naprava je zasnovana za neprekinjeno intenzivno delo. Filter za prah je treba zamenjati glede na število ur delovanja. Napravo čistite z mokro krpo in manjšo količino loščila v pršilu.

Med vzdrževanjem in čiščenjem rokujte z napravo tako, da ne predstavlja nevarnosti za vzdrževalno osebje in druge ljudi. V prostoru, kjer opravljate vzdrževalna dela, upoštevajte naslednje:

- Prostor naj bo obvezno prezračevan s filtriranjem.
- Nositi morate zaščitna oblačila.
- Prostor za vzdrževalna dela očistite, da nevarne snovi ne pridejo v okolico.



Med vzdrževanjem in popravili je treba z vsemi onesaženimi deli, ki jih ni mogoče zadovoljivo očistiti, ravnati na naslednji način:

- Zaprite jih v dobro zatesnjene vreče.
- Odložite jih v skladu z veljavnimi predpisi za odlaganje takih odpadkov.

Za več informacij o poprodajnih storitvah se obrnite na svojega prodajalca ali prodajnega zastopnika podjetja Mirka za vašo državo. Glejte drugo stran tega dokumenta.

## 6. Druge informacije

### 6.1 Izjava o skladnosti

Izjavljamo, da spodaj opisana naprava ustreza zadevnim osnovnim varnostnim in zdravstvenim predpisom Direktive EU, in sicer tako osnovna zasnova in konstrukcija kot tudi različica, ki jo je na trg dalo naše podjetje. Ta izjava ne velja, če je bila naprava spremenjena brez naše predhodne odobritve.			
<b>Proizvod:</b> Naprava za odsesavanje prahu Mirka® <b>Vrsta:</b> 1230 L			
<b>Zadevne direktive EU:</b> Direktiva o strojih 2006/42/EU, Direktiva 2014/30/EU o elektromagnetni združljivosti (EMC), Direktiva 2011/65/EU + 2015/863/EU o omejevanju uporabe nekaterih nevarnih snovi v električni in elektronski opremi (RoHS)			
<b>Veljavni standardi:</b> EN 60335-1:2012 + A11:2014, EN 60335-2-69:2012, EN 55014-1:2017, EN 55014-2:2015, EN 61000-3-2:2014, EN 61000-3-3:2013, EN 50581:2012			
Pooblaščen zastopnik za dokumentacijo:			
Jeppo 15. 04. 2020 Kraj in datum izdaje	 Podjetje	 Stefan Sjöberg, izvršni direktor	

### 6.2 Specifikacije

#### Tehnični podatki

Naprava za odsesavanje prahu Mirka® 1230 L	PC • EU	AFC • EU	PC • GB	AFC • CH/AU/NZ	PC • AU/NZ
<b>Možna napetost</b>	V	220–240	220–240	220–240	220–240
<b>Moč P<sub>IEC</sub></b>	W	1200	1200	1200	1200
<b>Priključena obremenitev za vtičnico za orodje</b>	W	2400	2400	1750	1100
<b>Omrežna frekvenca</b>	Hz	50/60	50/60	50/60	50/60
<b>Varovalka</b>	A	16	16	13	10
<b>Stopnja zaščite (vlaga, prah)</b>	A	IPX4	IPX4	IPX4	IPX4
<b>Razred zaščite (električni)</b>	A	I	I	I	I
<b>Najv. pretok zraka*</b>	l/s	75	75	75	75
	m <sup>3</sup> /h	270	270	270	270
	CFM	159	159	159	159
<b>Najv. raven sesanja</b>	kPa	25	25	25	25
	hPa	250	250	250	250
	in <sub>H<sub>2</sub>O</sub>	100	100	100	100
<b>Raven zvočnega tlaka L<sub>PA</sub> (IEC 60335-2-69)</b>	dB(A)	68 ± 2	68 ± 2	68 ± 2	68 ± 2
<b>Raven zvoka med delovanjem</b>	dB(A)	60 ± 2	60 ± 2	60 ± 2	60 ± 2
<b>Vibracije ISO 5349 a<sub>n</sub></b>	m/s <sup>2</sup>	≤ 2,5	≤ 2,5	≤ 2,5	≤ 2,5
<b>Teža</b>	kg	14,5	14,5	14,5	14,5
	funti	31,9	31,9	31,9	31,9
<b>Površina filtra</b>	m <sup>2</sup>	0,5	0,5	0,5	0,5
<b>Razred odsesavanja prahu</b>		L	L	L	L

\* Merjeno pri posodi.

Pridružujemo si pravico do spremembe specifikacij in podatkov brez predhodnega obvestila. Ponudba modela se lahko razlikuje glede na trg.

Zadržavamo pravo na izmene ovog dokumenta bez prethodnog obaveštenja.

## Radni elementi

- 1 Ručka
- 2 Položaji dodatne opreme
- 3 Stezaljka posude
- 4 Točkić
- 5 Posuda
- 6 Spojnica ulaznog otvora
- 7 Prekidač
- 8 Kontrola brzine
- 9 Utičnica uređaja
- 10 Dugme za čišćenje filtera (Push & Clean)
- 11 Kuka za crevo

## Ilustrovani brzi referentni vodič

Ilustrovani brzi referentni vodič je namenjen kao pomoć prilikom pokretanja, rada i skladištenja uređaja. Vodič je podeljen u četiri odeljka koji su predstavljeni simbolima:

### Pre pokretanja

PRE UPOTREBE PROČITAJTE UPUTSTVA ZA RAD!

#### Kontrola/rad

- A PC – Sistem za čišćenje filtera Push & Clean
- B AFC – Sistem automatskog čišćenja filtera
- C Skladištenje kabla i creva
- D Pribor za pričvršćivanje kućišta

### Povezivanje električnih uređaja

- E Adaptacija električne alatke

#### Održavanje

- F Zamena filter kese
- G Zamena filtera
- H Čišćenje filtera hlađenja motora
- I Čišćenje zaptivki i plovka

## Sadržaj

### 1. Bezbednosna uputstva

- 1.1 Korišćeni simboli za obeležavanje uputstava
- 1.2 Uputstva za upotrebu
- 1.3 Namena i oblast primene
- 1.4 Električni priključak
- 1.5 Produžni kabl
- 1.6 Garancija
- 1.7 Važna upozorenja

### 2. Rizici

- 2.1 Električne komponente
- 2.2 Opasna prašina
- 2.3 Rezervni delovi i dodatna oprema
- 2.4 U okruženju u kojem se nalaze eksplozivne ili zapaljive materije

### 3. Kontrola/rad

- 3.1 Pokretanje i rad mašine
- 3.2 Utičnica sa automatskim uključivanjem/ isključivanjem za električne alatke
- 3.3 PC – Push & Clean
- 3.4 AFC – Sistem automatskog čišćenja filtera
- 3.5 Antistatički priključak
- 3.6 Filter hlađenja motora

3.7 Mokro usisavanje

3.8 Suvo usisavanje

### 4. Nakon korišćenja mašine

- 4.1 Nakon upotrebe
- 4.2 Transport
- 4.3 Skladištenje
- 4.4 Skladištenje dodatne opreme i alatki
- 4.5 Recikliranje mašine

### 5. Održavanje

- 5.1 Redovno servisiranje i pregled
- 5.2 Održavanje

### 6. Dodatne informacije

- 6.1 EU Izjava o usaglašenosti
- 6.2 Specifikacije



# 1. Bezbednosna uputstva



Ovaj dokument sadrži bezbednosne informacije koje se odnose na uređaj, zajedno sa brzim referentnim vodičem. Potrebno je da pažljivo pročitate ovaj priručnik sa uputstvima pre prvog pokretanja mašine. Sačuvajte priručnik za buduću upotrebu.

## Dodatna podrška

Dodatne informacije o uređaju možete da pronađete na našem veb-sajtu [www.mirka.com](http://www.mirka.com). Ako imate dodatna pitanja, obratite se Mirka servisnom predstavniku koji je nadležan za vašu zemlju. Pogledajte poledinu ovog dokumenta.

## 1.1 Korišćeni simboli za obeležavanje uputstava



**OPASNOST**

Opasnost koja direktno dovodi do teških ili trajnih telesnih povreda ili smrti.



**UPOZORENJE**

Opasnost koja može dovesti do teških telesnih povreda ili smrti.



**OPREZ**

Opasnost koja može dovesti do manjih povreda ili štete.

## 1.2 Uputstva za upotrebu

Uređaj mora:

- Biti korišćen samo od strane osoba koje su upućene u njegovu pravilnu upotrebu i izričito ovlašćene za rad sa uređajem.
- Raditi samo pod nadzorom.
- Ovaj uređaj nije namenjen za upotrebu od strane osoba (uključujući decu) sa smanjenim fizičkim, senzornim ili mentalnim sposobnostima ili sa nedovoljno iskustva i znanja.
- Potrebno je vršiti stalni nadzor nad decom kako biste se uverili da se ne igraju sa uređajem.
- Nemojte koristiti bilo koje nebezbedne metode rada.
- Nikada nemojte koristiti uređaj bez filtera.
- Isključite uređaj i iskopčajte mrežni utikač u sledećim situacijama:
  - Pre čišćenja i servisiranja
  - Pre zamene komponenti
  - Pre izmene uređaja
  - Ako se stvara pena ili pojavljuje tečnost

Pored uputstava za rad i obavezujućih propisa za sprečavanje nesrećnih slučajeva koji su važeći u vašoj zemlji, pridržavajte se priznatih propisa o bezbednosti i pravilnoj upotrebi.

Pre započinjanja posla, radno osoblje mora biti informisano kao i obučeno u vezi sledećeg:

- način korišćenja mašine.
- rizici povezani sa materijalom koji se usisava.
- bezbedno odlaganje usisanog materijala.

## 1.3 Namena i oblast primene

Ovaj prenosni sistem za izbacivanje prašine je napravljen, razvijen i detaljno testiran da funkcioniše efikasno i bezbedno kada se pravilno održava i koristi u skladu sa sledećim uputstvima.

Ova mašina je prikladna za korišćenje u industriji, na primer u fabrikama, na gradilištima i u radionicama. Nesrećni slučajevi koji mogu nastati usled pogrešnog korišćenja mogu biti sprečeni samo od strane onih koji rukuju mašinom. PROČITAJTE I PRATITE SVA BEZBEDNOSNA UPUTSTVA.

Svaka druga upotreba se smatra nepravilnom upotrebom. Proizvođač neće preuzeti odgovornost za bilo kakvu štetu koja proistekne iz takve upotrebe. Posledice rizika koji sa sobom nosi takva upotreba će biti isključiva odgovornost korisnika. Pravilna upotreba takođe podrazumeva pravilan rad, servisiranje i popravke kako je naveo proizvođač.

Za mašine **klase prašine L** važi sledeće:

Uređaj je prikladan za usisavanje suve, nezapaljive prašine i tečnosti, opasne prašine sa OEL (Granice izloženosti na radnom mestu) vrednostima  $> 1 \text{ mg/m}^3$ .



Klasa prašine L (IEC 60335-2-69). Prašina u ovoj klasi ima OEL vrednosti  $> 1 \text{ mg/m}^3$ . Materijal filtera za mašine za klasu prašine L je testiran. Maksimalni stepen propustljivosti iznosi 1% i ne postoje posebni zahtevi u vezi odlaganja.

Prilikom korišćenja sistema za izbacivanje prašine, obezbedite adekvatnu stopu izmene vazduha L pri povratku izduvnog vazduha u prostoriju. Pridržavajte se nacionalnih propisa pre korišćenja.

## 1.4 Električni priključak

- Preporučuje se da mašina bude povezana preko zaštitnog uređaja diferencijalne struje.
- Pripremite električne delove (utičnice, utikače i spojnice) i postavite produžni kabl tako da se održi klasa zaštite.
- Priključci i spojnice kablova za napajanje i produžnih kablova moraju biti vodonepropusni.

## 1.5 Produžni kabl

1. Koristite samo verzije produžnog kabla koje je naveo proizvođač ili one boljeg kvaliteta.
2. Prilikom korišćenja produžnog kabla proverite minimalni poprečni presek kabla:

Dužina kabla	Poprečni presek < 16 A	Poprečni presek < 25 A
≤ 20 m	1,5 mm <sup>2</sup>	2,5 mm <sup>2</sup>
20–50 m	2,5 mm <sup>2</sup>	4,0 mm <sup>2</sup>

## 1.6 Garancija

Naši opšti uslovi poslovanja su primenljivi u odnosu na garanciju. Neodobrene modifikacije uređaja, upotreba pogrešnih četki i upotreba uređaja na način izvan namene oslobađa proizvođača od bilo kakve odgovornosti za štetu koja može nastati kao posledica toga.

## 1.7 Važna upozorenja



### UPOZORENJE

- U cilju smanjenja rizika od požara, strujnog udara ili povrede, pre upotrebe pročitajte i pratite sva bezbednosna uputstva i oznake upozorenja. Ova mašina je napravljena da bude bezbedna kada se koristi za funkcije čišćenja koje su navedene. Ako dođe do oštećenja električnih ili mehaničkih delova, popravke na mašini i/ili dodatnoj opremi može vršiti kompetentni servisni centar ili proizvođač i one se moraju izvršiti pre ponovne upotrebe kako bi se izbeglo dalje oštećenje mašine ili sprečila fizička povreda korisnika.
- Nemojte ostavljati mašinu bez nadzora kada je priključena. Iskopčajte je iz utičnice kada je ne koristite i pre održavanja.
- Nemojte koristiti uređaj ako su kabl ili utikač oštećeni. Iskopčavanje vršite tako što ćete

povući utikač a ne kabl. Nemojte dodirivati utikač ili mašinu vlažnim rukama. Isključite sve kontrole pre iskopčavanja.

- Nemojte vući kabl ili nositi uređaj držeći ga za kabl, koristiti kabl kao ručku, prikleštiti kabl zatvorenim vratima ili vući kabl oko oštarih ivica ili uglova. Nemojte vući mašinu preko kabla. Držite kabl podalje od zagrejanih površina.
- Vodite računa da kosa, široka odeća, prsti i svi delovi tela ne budu blizu otvora i pokretnih delova. Nemojte stavljati predmete u otvore niti koristiti uređaj sa blokiranim otvorom. Održavajte otvore tako da u njima nema prašine, otpadaka od prediva, vlasi ili bilo čega drugog što bi moglo smanjiti protok vazduha.
- Nemojte koristiti uređaj na otvorenom pri niskim temperaturama.
- Nemojte koristiti uređaj za usisavanje zapaljivih tečnosti kao što je benzin niti koristiti uređaj u oblastima gde one mogu biti prisutne.
- Nemojte usisavati bilo šta što gori ili se dimi, kao što su cigarete, šibice ili vruć pepeo.
- Budite naročito pažljivi prilikom čišćenja na stepenicama.
- Nemojte koristiti uređaj ako filteri nisu postavljeni.
- Ako mašina ne radi ispravno ili je pretrpela pad, oštećena je, ostavljena na otvorenom ili ispuštena u vodu, vratite je servisnom centru ili distributeru.
- Ako pena ili tečnost izlazi iz mašine, odmah je isključite.
- Mašina se ne sme koristiti kao pumpa za vodu. Mašina je namenjena za usisavanje mešavina vazduha i vode.
- Povežite mašinu na pravilno uzemljeno mrežno napajanje. Utičnica i produžni kabl moraju imati operativni zaštitni provodnik.
- Obezbedite dobru ventilaciju na radnom mestu.
- Nemojte koristiti mašinu kao merdevine ili dvostruke merdevine. Mašina se može prevrnuti i oštetiti. Opasnost od povrede.
- Koristite utičnicu na mašini samo u namene koje su navedene u uputstvima.
- Korišćenje uređaja na otvorenom mora biti ograničeno na povremene slučajeve.

## 2. Rizici

### 2.1 Električne komponente



#### **OPASNOST**

Gornji deo mašine sadrži komponente pod naponom. Kontakt sa komponentama pod naponom dovodi do teških telesnih povreda ili smrti. Nikada nemojte prskati vodu na gornji deo mašine.

## OPASNOST

Strujni udar usled neispravnog mrežnog priključnog kabla. Dodirivanje neispravnog mrežnog priključnog kabla može dovesti do teških telesnih povreda ili smrti.

- Nemojte oštećivati mrežni kabl za napajanje (npr. tako što ćete vući uređaj preko njega, povlačiti ga ili gnječiti).
- Redovno proveravajte kabl za napajanje kako biste proverili da li je oštećen ili pokazuje znake dotrajalosti.
- Ako je električni kabl oštećen, neophodno je da njegovu zamenu izvrši ovlašćeni distributer kompanije Mirka ili odgovarajuća kvalifikovana osoba kako bi se izbegla moguća opasnost.
- Rukovalac ni u kom slučaju ne sme obmotavati kabl za napajanje oko prstiju ili drugih delova tela.

### 2.2 Opasna prašina

#### UPOZORENJE

Opasne materije. Usisavanje opasnih materija može dovesti do teških telesnih povreda ili smrti. Zabranjeno je usisavanje mašinom sledećih materijala:

- vruće materije (upaljene cigarete, vruć pepeo itd.)
- zapaljive, eksplozivne, nagrizajuće tečnosti (npr. benzin, rastvarači, kiseline, alkalije itd.)
- zapaljiva, eksplozivna prašina (npr. magnezijumska ili aluminijumska prašina itd.)

### 2.3 Rezervni delovi i dodatna oprema

#### OPREZ

##### Rezervni delovi i dodatna oprema.

Korišćenje neoriginalnih rezervnih delova, četki i dodatne opreme može imati negativan uticaj na bezbednost i/ili funkcionisanje uređaja.

Koristite samo originalne rezervne delove i dodatnu opremu kompanije Mirka. Rezervni delovi koji mogu imati negativan uticaj na zdravlje i bezbednost rukovaoca i/ili funkcionisanje uređaja su navedeni u nastavku.

Opis	Mirka šifra
Element filtera	8999100411
Platnene filter kese (5 kom)	8999100211
Kese za jednokratnu upotrebu (5 kom)	8999110311
Filter hlađenja motora	8999110111
PET filter hlađenja motora	8999110211
Pribor za pričvršćivanje kućišta	8999110411
Pneumatska kutija 230 V	8999101011

## 2.4 U okruženju u kojem se nalaze eksplozivne ili zapaljive materije



Ova mašina nije prikladna za korišćenje u okruženju u kojem se nalaze eksplozivne ili zapaljive materije ili gde će se takve okolnosti verovatno stvoriti prisustvom isparljivih tečnosti ili zapaljivih gasova ili isparenja.

## 3. Kontrola/rad



Šteta usled neodgovarajućeg mrežnog napona. Povezivanje uređaja na neodgovarajući mrežni napon može imati za posledicu njegovo oštećenje.

- Uverite se da napon prikazan na pločici uređaja odgovara naponu lokalnih mrežnih napajanja.

### 3.1 Pokretanje i rad mašine

Proverite da li je električni prekidač isključen (u položaju 0). Proverite da li su na mašinu postavljeni odgovarajući filteri. Onda povežite usisno crevo u usisni otvor na mašini tako što ćete utisnuti crevo ka napred dok se ne postavi u ulazni otvor. Prilikom korišćenja za izbacivanje prašine zajedno sa alatima koje proizvode prašinu, povežite kraj usisnog creva pomoću odgovarajućeg adaptera. Priključite utikač u odgovarajuću električnu utičnicu. Postavite električni prekidač u položaj I kako biste pokrenuli motor.

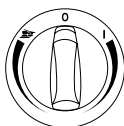

**Okrenite na I:** Aktivirajte sistem za izbacivanje prašine.

**Okrenite u smeru kazaljke na satu** za kontrolu brzine.

**Okrenite na 0:** Zaustavite sistem za izbacivanje prašine.

**Okrenite na brusilicu:** Aktivirajte automatsko uključivanje/isključivanje.

**Pogon** – okrenite suprotno od smera kretanja kazaljki na satu za kontrolu brzine.

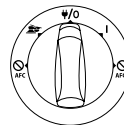

**Okrenite na I:** Aktivirajte sistem za izbacivanje prašine.

**Okrenite na Ψ/O:** Zaustavite sistem za izbacivanje prašine. Trajna snaga na utičnici.

**Okrenite na I:** Aktivirajte pogon automatskog uključivanja/isključivanja.

**Okrenite na I + AFC isključeno:** Aktivirajte sistem za izbacivanje prašine sa deaktiviranim sistemom automatskog čišćenja filtera.

**Okrenite na brusilicu + isključeno:** Aktivirajte pogon automatskog uključivanja/isključivanja sa deaktiviranim sistemom automatskog čišćenja filtera.

**Pogon kontrole brzine** na zasebnom okretnom dugmetu.

### 3.2 Utičnica sa automatskim uključivanjem/isključivanjem za električne alatke



#### Utičnica uređaja

Utičnica uređaja je namenjena za električnu pomoćnu opremu; preporuke potražite u tehničkim podacima.

- Pre priključivanja uređaja, uvek isključite mašinu i uređaj koji će se povezivati.
- Pročitajte uputstva za rad uređaja koji će se povezivati i pridržavajte se bezbednosnih napomena sadržanih u uputstvu.

Uzemljena utičnica uređaja je integrisana u mašinu. Tu se može povezati spoljna električna alatka. Utičnica ima toplotni prekidač od 5 A radi zaštite mašine od preopterećenja. Ako potrošnja energije postane prevelika, aktivira se toplotni prekidač i prekida napajanje na utičnici. Toplotni prekidač može da se ponovo deaktivira pritiskom na dugme za poništavanje. Utičnica se odlikuje trajnom snagom kada je prekidač postavljen u položaj Ψ/O, tj. mašina se može koristiti kao produžni kabl.

U položaju , mašina može biti uključena ili isključena sa povezane električne alatke.

Priljavština se neposredno uskladi na izvoru prašine. U skladu sa propisima, samo odobrene alatke koje proizvode prašinu mogu biti povezane.

Maksimalna potrošnja struje povezanog električnog uređaja je navedena u odeljku „Specifikacije“.

Pre okretanja prekidača u položaj , uverite se da je alatka koja je povezana na utičnicu uređaja isključena.

### 3.3 Push & Clean

„PC“ mašina je opremljena sistemom poluautomatskog čišćenja filtera, Push & Clean. Sistem čišćenja filtera mora biti aktiviran kada učinak usisavanja počne da slabi. Redovna upotreba funkcija čišćenja filtera održava učinak usisavanja i povećava vek trajanja filtera. Uputstva potražite u brzom referentnom vodiču.

### 3.4 AFC – Sistem automatskog čišćenja filtera

„AFC“ mašina je opremljena sistemom automatskog čišćenja filtera, Auto Filter Cleaning. Učestali ciklus čišćenja će se automatski pokrenuti tokom rada kako bi se osiguralo da je učinak usisavanja uvek najbolji mogući.

Ako učinak usisavanja opadne ili prilikom primene u veoma prašnjavim uslovima, preporučuje se proces ručnog čišćenja filtera:

- Isključite mašinu.
- Zatvorite mlaznice ili otvor usisnog creva pomoću dlana ruke.
- Okrenite prekidač u položaj „I“ i pustite da mašina radi pri punoj brzini približno 10 sekundi sa zatvorenim otvorom usisnog creva.

Ako je usisna snaga i dalje smanjena, izvadite filter i mehanički ga očistite ili zamenite filter. Za određene primene, kao što je mokro usisavanje, preporučuje se da isključite sistem automatskog čišćenja filtera. Za više detalja pogledajte poglavlje 3.1.

### 3.5 Antistatički priključak



**OPREZ**

Mašina je opremljena antistatičkim sistemom koji prazni statički elektricitet koji se može pojaviti tokom usisavanja prašine.

Antistatički sistem se nalazi u prednjem delu poklopca motora i stvara vezu uzemljenja prema spojnici ulaznog otvora posude. U cilju ispravnog rada, preporučuje se upotreba električno provodljivog ili antistatičkog usisnog creva. Prilikom umetanja opcione kese za jednokratnu upotrebu, uverite se da je antistatički priključak sačuvan.

### 3.6 Filter hlađenja motora

U cilju zaštite elektronike i motora, mašina je opremljena filterom hlađenja motora. Redovno čistite filter hlađenja motora.

Za oblasti sa visokom koncentracijom fine prašine u okolnom vazduhu, preporučuje se da se mašina opremi opcionim PET filterom hlađenja motora kako bi se sprečilo taloženje prašine unutar vazdušnih kanala i motora. Obratite se lokalnom prodajnom predstavniku.



**OPREZ**

Ako je filter hlađenja motora začepljen prašinom prekidač zaštite od preopterećenja u motoru može biti aktiviran. Ako se to desi, isključite mašinu, očistite filter hlađenja motora i sačekajte približno 5 minuta da se mašina ohladi.

### 3.7 Mokro usisavanje



**OPREZ**

Mašina je opremljena sistemom za ograničenje nivoa vode koji isključuje mašinu kada se dostigne maksimalni nivo tečnosti. Kada se to desi, isključite mašinu. Iskopčajte mašinu iz utičnice i ispraznite posudu. Nikada nemojte usisavati tečnosti bez postavljenog sistema za ograničenje nivoa vode i filtera.

#### Usisavanje tečnosti

- Nemojte usisavati zapaljive tečnosti.

- Pre usisavanja tečnosti, uvek uklonite filter kesu/kesu za jednokratnu upotrebu i proverite da li sistem za ograničenje nivoa vode ispravno radi.
- Ako se pojavi pena, odmah prekinite rad i ispraznite posudu.
- Redovno čistite uređaj za ograničenje nivoa vode i proveravajte da li postoje znaci oštećenja.

Iskopčajte mašinu pre pražnjenja posude. Odvojite crevo iz izlaznog otvora tako što ćete izvući crevo. Otpustite stezaljke poklopac tako što ćete ih povući ka spolja; na taj način je poklopac motora otpušten. Podignite poklopac motora sa posude. Uvek ispraznite i očistite posudu i sistem ograničenja nivoa vode nakon usisavanja tečnosti.

Ispraznite posudu naginjanjem unazad ili postrance i istočite tečnost u slivnik ili sličan odvod. Ponovo postavite poklopac motora na posudu. Učvrstite poklopac motora pomoću stezaljki posude. Nagli pokreti mogu slučajno aktivirati uređaj za ograničenje nivoa vode. Ako se to dogodi, isključite mašinu i sačekajte 3 sekunde pa resetujte uređaj. Nakon toga nastavite da koristite uređaj.

### 3.8 Suvo usisavanje



**OPREZ**

Usisavanje ekološki opasnih materija. Materije koje se usisavaju mogu predstavljati opasnost po životnu sredinu.

- Odložite prljavštinu u skladu sa zakonskim propisima.

Iskopčajte mašinu pre pražnjenja nakon suvog usisavanja. Otpustite stezaljke posude tako što ćete ih povući ka spolja; na taj način je poklopac motora otpušten. Podignite poklopac motora sa posude.

**Filter:** Pregledajte filtere. Filter možete očistiti tako što ćete ga protresti, očetkati ili oprati. Sačekajte da se filter osuši pre ponovnog usisavanja prašine.

**Kesa za prašinu:** Pregledajte kesu da biste proverili stepen napunjenosti. Ako je potrebno, zamenite kesu za prašinu. Uklonite staru kesu. Nova kesu se postavlja tako što se provuče kartonski deo sa gumenom membranom kroz vakuumske ulazni otvor. Uverite se da gumena membrana prelazi preko izdignutog dela vakuumskog izlaznog otvora.

**Nakon pražnjenja:** Zatvorite poklopac motora na posudi i pričvrstite poklopac motora pomoću stezaljki posude. Nikada nemojte usisavati suve materijale a da niste postavili filter u mašinu. Efikasnost usisavanja mašine zavisi od veličine i kvaliteta filtera i kese za prašinu. Stoga je potrebno da koristite samo originalni filter i kese za prašinu.

## 4. Nakon korišćenja mašine

### 4.1 Nakon upotrebe

Iskopčajte mašinu iz utičnice kada se mašina ne koristi. Namotajte kabl počevši od dela na mašini. Kabl za napajanje može biti namotan oko poklopca motora ili posude, ili obešen na obezbedenu kuku ili neki drugi pričvršćivač.

### 4.2 Transport

- Pre transportovanja mašine, pričvrstite sve stezaljke posude.
- Nemojte naginjati mašinu ako ima tečnosti u posudi.
- Nemojte koristiti kuku dizalice za podizanje mašine.
- Nemojte podizati mašinu pomoću ručnih kolica

### 4.3 Skladištenje



**OPREZ**

Uskladištite uređaj na suvom mestu, zaštićenom od kiše i mraza. Mašina se mora uskladištiti u zatvorenom prostoru.

### 4.4 Skladištenje dodatne opreme i alatki

Da bi se omogućio jednostavan transport i skladištenje dodatne opreme ili alatki, integrisane prečage su obezbedene na bočnoj strani mašine, koje omogućavaju pričvršćivanje pomoću traka ili na neki drugi način. Fleksibilna traka i

kuke se nalaze na zadnjoj strani mašine, za vešanje usisnog creva ili mrežnih kablova. Uputstva potražite u brzom referentnom vodiču.

Opcioni pribor za pričvršćivanje kućišta sa sistemom za pričvršćivanje može biti postavljen na gornji deo mašine za pričvršćivanje kutija za skladištenje sa 2 i 4 tačke. Iskopčajte mašinu iz utičnice pre postavljanja pribora za pričvršćivanje kućišta.



#### OPREZ

Nemojte podizati mašinu i pribor za pričvršćivanje kućišta a da se prvo niste uverili da je kutija za skladištenje bezbedno postavljena. Obratite pažnju na težinu i ravnotežu uređaja u kutiji za skladištenje. Maksimalna težina opterećenja kutija za skladištenje iznosi 30 kg.

## 4.5 Recikliranje mašine

Učinite staru mašinu neupotrebljivom.

1. Iskopčajte mašinu.
2. Odsecite kabl za napajanje.
3. Nemojte odlagati električne uređaje sa normalnim kućnim otpadom.



Kako je navedeno u Evropskoj direktivi 2012/19/EU o električnom i elektronskom otpadu, iskorišćeni električni proizvodi moraju biti zasebno prikupljeni i ekološki reciklirani.



## 5. Održavanje

### 5.1 Redovno servisiranje i pregled

Redovno servisiranje i pregled vaše mašine mora obaviti odgovarajuće kvalifikovano osoblje u skladu sa relevantnim zakonima i propisima. Naročito je važno da se redovno obavljaju elektro testovi za testiranje kontinuiteta uzemljenja, otpora izolacije i stanja fleksibilnog kabla.

U slučaju bilo kakvog nedostatka, mašina MORA biti povučena, potpuno pregledana i popravljena od strane ovlašćenog servisnog tehničara. Najmanje jednom godišnje, Mirka tehničar ili obučena osoba mora izvršiti tehnički pregled uključujući filtere, nepropustljivost na vazduh i kontrolne mehanizme.

### 5.2 Održavanje

Iskopčajte utikač iz utičnice pre vršenja održavanja. Pre korišćenja mašine uverite se da frekvencija i napon prikazani na pločici uređaja odgovaraju mrežnom naponu.

Mašina je konstruisana za kontinuirani težak rad. U zavisnost od broja radnih sati – potrebno je obnoviti filter za prašinu. Održavajte mašinu čistom pomoću suve krpe i male količine spreja za čišćenje.

Tokom održavanja i čišćenja, rukujte mašinom na način koji neće dovesti u opasnost osoblje za održavanje ili druge osobe. U oblastima u kojima se vrši održavanje:

- Obavezno koristite filtriranu ventilaciju.
- Nosite zaštitnu odeću.
- Očistite oblast u kojoj se vrši održavanje tako da štetne materije ne dospeju u okruženje.

Prilikom radova održavanja i popravki, svi zaprljani delovi koji ne mogu biti zadovoljavajuće očišćeni moraju biti:



- Spakovani u dobro zapečaćene kese.
- Odloženi na način koji je u skladu sa važećim propisima za takvo uklanjanje otpada.

Za detalje servisiranja nakon prodaje, obratite se distributeru ili Mirka servisnom predstavniku ovlašćenom za vašu zemlju. Pogledajte poledinu ovog dokumenta.



## 6. Dodatne informacije

### 6.1 Izjava o usaglašenosti

Ovim izjavljujemo da je dole opisana mašina u skladu sa relevantnim osnovnim bezbednosnim i zdravstvenim zahtevima EU Direktiva, kako u osnovnom dizajnu i izradi tako i u obliku stavljenom u promet od strane nas. Ova izjava nije važeća ako je mašina modifikovana bez našeg prethodnog odobrenja.			
<b>Proizvod:</b> Mirka® sistem za izbacivanje prašine <b>Tip:</b> 1230 L			
<b>Relevantne EU direktive:</b> Direktiva o mašineriji 2006/42/EU, Direktiva elektromagnetne kompatibilnosti 2014/30/EU, Direktiva o ograničenjima za upotrebu opasnih materija 2011/65/EU + 2015/863/EU			
<b>Primenjeni standardi:</b> EN 60335-1:2012 + A11:2014, EN 60335-2-69:2012, EN 55014-1:2017, EN 55014-2:2015, EN 61000-3-2:2014, EN 61000-3-3:2013, EN 50581:2012			
Ovlašćeni predstavnik za dokumentaciju:			
Jeppo 15.04. 2020. Mesto i datum izdavanja	 Kompanija	 Stefan Sjöberg, generalni direktor	

### 6.2 Specifikacije

#### Tehnički podaci

Mirka® sistem za izbacivanje prašine 1230 L		PC • EU	AFC • EU	PC • GB	AFC • CH/AU/NZ	PC • AU/NZ
Mogući napon	V	220–240	220–240	220–240	220–240	220–240
Snaga P <sub>IEC</sub>	W	1200	1200	1200	1200	1200
Povezano opterećenje za utičnicu uređaja	W	2400	2400	1750	1100	1100
Mrežna frekvencija	Hz	50/60	50/60	50/60	50/60	50/60
Osigurač	A	16	16	13	10	10
Stepen zaštite (vlaga, prašina)	A	IPX4	IPX4	IPX4	IPX4	IPX4
Klasa zaštite (električna)	A	I	I	I	I	I
Maks. protok vazduha*	l/s	75	75	75	75	75
	m <sup>3</sup> /h	270	270	270	270	270
	CFM	159	159	159	159	159
Maks. vakuum	kPa	25	25	25	25	25
	hPa	250	250	250	250	250
	u <sub>H<sub>2</sub>O</sub>	100	100	100	100	100
Nivo zvučnog pritiska L <sub>pA</sub> (IEC 60335-2-69)	dB(A)	68 ± 2	68 ± 2	68 ± 2	68 ± 2	68 ± 2
Nivo zvuka pri radu	dB(A)	60 ± 2	60 ± 2	60 ± 2	60 ± 2	60 ± 2
Vibracije ISO 5349 a <sub>n</sub>	m/s <sup>2</sup>	≤ 2,5	≤ 2,5	≤ 2,5	≤ 2,5	≤ 2,5
Težina	kg	14,5	14,5	14,5	14,5	14,5
	lb	31,9	31,9	31,9	31,9	31,9
Površina filtera	m <sup>2</sup>	0,5	0,5	0,5	0,5	0,5
Klasa prašine		L	L	L	L	L

\* Mereno kod posude

Zadržavamo pravo na izmene specifikacija i detalja bez najave. Asortiman modela može varirati u zavisnosti od tržišta.

Vi förbehåller oss rätten att göra ändringar i denna bruksanvisning utan föregående meddelande.

## Viktiga komponenter

- 1 Handtag
- 2 Tillbehörspositioner
- 3 Låsreglage för behållare
- 4 Hjul
- 5 Behållare
- 6 Slangfäste
- 7 Startreglage
- 8 Hastighetskontroll
- 9 Apparatuttag
- 10 Filterrengöringsknapp
- 11 Slanghållare

## Snabbreferensguide med bilder

Snabbreferensguide med bilder är avsedd att vara till hjälp för dig när du startar, använder och lagrar apparaten. Guiden är indelad i fyra avsnitt, vilka representeras av symboler:

### Innan start

LÄS ANVÄNDNINGSSANVISNINGARNA INNAN ANVÄNDNING!

### Reglering/drift

- A** PC – filterrengöringsknapp (filterrengöringssystem)
- B** AFC – automatiskt filterrengöringssystem
- C** Förvaring av sladd och slang
- D** Väskförankringssystem

### Anslutning av elektriska apparater

- E** Anslutning av handverktyg

### Underhåll

- F** Byte av filterpåse
- F** Filterbyte
- H** Rengöring av motorkylningsfilter
- I** Rengöring av packningar och flottör

## Innehåll

### 1. Säkerhetsanvisningar

- 1.1 Symboler som används för att indikera anvisningar
- 1.2 Bruksanvisning
- 1.3 Avsedd användning
- 1.4 Elanslutning
- 1.5 Förlängningssladd
- 1.6 Garanti
- 1.7 Viktiga varningar

### 2. Risker

- 2.1 Elkomponenter
- 2.2 Farligt damm
- 2.3 Reservdelar och tillbehör
- 2.4 Explosiv eller brandfarlig miljö

### 3. Reglering/drift

- 3.1 Start och drift av maskinen
- 3.2 Uttag med automatisk start/stopp för elektriska handverktyg
- 3.3 PC – filterrengöringsknapp
- 3.4 AFC – automatisk filterrengöring
- 3.5 Antistatisk anslutning
- 3.6 Motorkylningsfilter

3.7 Våtdammsugning

3.8 Torrdammsugning

### 4. Efter användning av dammsugaren

- 4.1 Efter användning
- 4.2 Transport
- 4.3 Förvaring
- 4.4 Förvaring av tillbehör och verktyg
- 4.5 Avfallshantering av maskinen

### 5. Underhåll

- 5.1 Regelbunden service och inspektion
- 5.2 Underhåll

### 6. Ytterligare information

- 6.1 EU-försäkrans om överensstämmelse
- 6.2 Specifikationer

# 1. Säkerhetsanvisningar



Detta dokument innehåller relevant säkerhetsinformation för maskinen samt en snabbreferensguide. Läs denna bruksanvisning noggrant innan du startar maskinen första gången. Spara anvisningarna för framtida behov.

## Ytterligare support

Mer information om maskinen hittar du på vår webbplats: [www.mirka.com](http://www.mirka.com). Kontakta Mirkas lokala servicerepresentant om du har fler frågor. Se dokumentets baksida.

## 1.1 Symboler som används för att indikera anvisningar



**FARA**

Fara som leder till allvarlig personskada eller dödsfall.



**VARNING**

Fara som kan leda till allvarlig personskada eller dödsfall



**OBSERVERA**

Fara som kan leda till mindre personskada och annan skada.

## 1.2 Bruksanvisning

Följ nedanstående anvisningar för maskinen:

- Den får användas endast av personer som har instruerats om hur den fungerar och som uttryckligen har fått i uppdrag att använda den.
- Den får användas endast under uppsikt.
- Denna maskin är inte avsedd att användas av personer (inklusive barn) som har nedsatt fysisk, sensorisk eller mental förmåga eller som saknar erfarenhet eller kundskap.
- Barn får inte vistas nära maskinen utan övervakning, och de får absolut inte leka med den.
- Använd inte osäkra arbetsmetoder.
- Använd maskinen endast om filter är monterat.
- Stäng av maskinen och koppla ur nätsladden i följande situationer:
  - Innan rengöring och service
  - Innan byte av komponent
  - Innan du kopplar om maskinen
  - Vid skumbildning eller vätskeläckage

Förutom användningsanvisningar och olycksförebyggande åtgärder i användarlandet ska du alltid följa föreskrifter gällande säkerhet och korrekt användning.

Den person som ska använda apparaten måste innan arbetet påbörjas vara informerad om och ha fått utbildning rörande följande:

- användning av maskinen
- risker förenade med det material som ska sugas upp
- säker avfallshantering av uppsuget material.

## 1.3 Avsedd användning

Denna mobila dammsugare har konstruerats, utvecklats och testats omfattande för att den ska fungera effektivt och säkert (förutsatt att den underhålls korrekt och används enligt följande anvisningar).

Denna maskin är avsedd att användas inom industri, som till exempel på fabriker, byggarbetsplatser och i verkstäder.

Det är användarens ansvar att försäkra sig om att olycka på grund av felanvändning inte uppstår.  
LÄS OCH FÖLJ ALLA SÄKERHETSANVISNINGAR.

All annan användning anses vara icke avsedd användning. Tillverkaren avsäger sig allt ansvar för olycka som uppstår till följd av sådan användning. Ansvar för sådan olycka faller helt och hållet på användaren. Avsedd användning omfattar också korrekt drift, service och reparation enligt tillverkarens anvisningar.

För maskiner i **dammklass L** gäller följande:

Maskinen är lämplig för dammsugning av torr, icke brandfarligt damm och icke brandfarliga vätskor samt farligt damm med OEL-värde (yrkeshygieniskt gränsvärde)  $>1 \text{ mg/m}^3$ .



Dammklass L (IEC 60335-2-69). Damm i denna klass har OEL-värde  $>1 \text{ mg/m}^3$ . Filtermaterialet har testats för maskiner avsedda för dammklass L. Max. genomsläpplighet är 1 % och det finns inga särskilda krav gällande avfallshantering.

Säkerställ att dammsugaren har tillräcklig luftväxlingsfrekvens (L) när frånluften returneras till rummet. Försäkra dig innan användning om att du följer nationella förordningar.

## 1.4 Elanslutning

- Vi rekommenderar att maskinen ansluts till elnätet via jordfelsbrytare.
- Alla elektriska delar (uttag, kontakter och kopplingar) samt förlängningssladd måste placeras så att apparatens kapslingsklass upprätthålls.
- Kontaktdon och kopplingar på nätsladdar och förlängningssladdar måste vara vattentäta.

## 1.5 Förlängningssladd

1. Använd endast förlängningssladd som specificeras av tillverkaren (eller förlängningssladd med högre kvalitet).
2. Kontrollera sladdens tvärsnittsarea vid användning av förlängningssladd:

Sladdlängd	Tvärsnittsarea <16 A	Tvärsnittsarea <25 A
≤20 m	1,5 mm <sup>2</sup>	2,5 mm <sup>2</sup>
20–50 m	2,5 mm <sup>2</sup>	4,0 mm <sup>2</sup>

## 1.6 Garanti

Våra allmänna affärsvillkor gäller även för garantin. Tillverkaren avsäger sig allt ansvar för skada som uppstår till följd av icke auktoriserade modifieringar på apparaten, användning av felaktiga borstar samt användning av maskinen på annat sätt än den är avsedd att användas.

## 1.7 Viktiga varningar



- Läs och följ alla säkerhetsanvisningar och alla varningstexter innan användning. På så sätt reducerar du risken för brand, elstöt och personskada. Denna maskin är säker att använda för specificerad typ av rengöring. Om skada uppstår på elektriska eller mekaniska komponenter ska maskinen och/eller tillbehöret repareras av behörigt servicecenter eller tillverkaren innan maskinen/tillbehöret används igen. På så sätt undviks större skada på maskinen och personskada.

- Lämna inte maskinen obevakad när den är ansluten till nätspänning. Koppla bort den från nätspänning när den inte används samt innan underhåll.
- Använd inte maskinen om dess sladd eller kontakt är skadad. Håll i kontakten när du drar ur sladden (dra inte i sladden). Ta inte i kontakten eller maskinen om du har våta händer. Stäng av alla reglage innan du kopplar bort maskinen från nätspänning.
- Dra inte i sladden och använd den inte som handtag. Försäkra dig om att du inte klämmer sladden i dörröppning eller att du placerar den runt vassa hörn. Rulla inte maskinen över sladden. Håll sladden på säkert avstånd från varma ytor.
- Håll hår, löst sittande kläder, fingrar och alla kroppsdelar på säkert avstånd från öppningar och rörliga delar. För inte in något föremål i öppningar och använd inte apparaten med öppningar blockerade. Håll öppningar fria från damm, tyg, hår och allt annat som kan reducera luftflödet.
- Använd inte utomhus vid låga temperaturer.
- Använd inte dammsugaren för att suga upp lättantändliga eller brandfarliga vätskor som bensen, och använd den inte i miljö där sådana vätskor kan förekomma.
- Sug inte upp något som brinner eller ryker, som till exempel cigaretter, tändstickor eller het aska.
- Var extra försiktig när du dammsuger i trappor.
- Använd endast om filter är monterat.
- Kontakta servicecenter eller återförsäljare om maskinen inte fungerar korrekt eller om den har tappats, skadats, lämnats utomhus eller om den har doppats i vatten.
- Stäng omedelbart av maskinen om den läcker skum eller vätska.
- Maskinen får inte användas som vattenpump. Maskinen är avsedd för dammsugning av luft och vattenblandningar.
- Anslut maskinen till ett korrekt jordat eluttag. Uttaget och förlängningssladden måste ha en jordledare.
- Försäkra dig om att ventilationen på arbetsplatsen är bra.
- Använd inte maskinen som stege eller trappstege. Maskinen kan välta och skadas. Skaderisk!
- Använd uttaget på maskinen endast för de ändamål som specificeras i anvisningarna.
- Maskinen får användas utomhus endast i undantag.

## 2. Risker

### 2.1 Elkomponenter



#### **FARA**

I maskinens överdel finns strömförande komponenter. Kontakt med strömförande komponenter leder till allvarlig skada eller dödsfall. Spola aldrig vatten på maskinens överdel.

## **FARA**

Risk för elstöt på grund av felaktig nätsladd. Om du kommer i kontakt med felaktig nätsladd kan följden bli allvarlig skada eller dödsfall.

- Skada inte nätsladden (till exempel genom att köra över den, dra i den eller krossa den).
- Kontrollera regelbundet att nätsladden inte är skadad eller visar tecken på åldrande.
- Om nätsladden är skadad måste denna bytas ut av auktoriserad Mirka-representant eller annan behörig person.
- Nätsladden får under inga omständigheter lindas runt finger eller annan kroppsdel.

## 2.2 Farligt damm

### **VARNING**

Farliga material. Dammsugning av farliga material kan leda till allvarlig skada eller dödsfall. Följande material får inte dammsugas med maskinen:

- heta material (brinnande cigaretter, het aska etc.)
- brandfarliga, explosiva, frätande vätskor (till exempel bensin, lösningsmedel, syra, alkalier etc.)
- brandfarligt, explosivt damm (till exempel magnesium- eller aluminiumdamm etc.)

## 2.3 Reservdelar och tillbehör

### **OBSERVERA**

#### Reservdelar och tillbehör

Om reservdelar, borstar och tillbehör som inte är tillverkarens originaldelar används kan maskinens säkerhet och/eller funktion försämrats.

Använd endast originalreservdelar och -tillbehör från Mirka. Reservdelar som kan påverka operatörens hälsa och säkerhet och/eller maskinens funktion specificeras nedan.

Beskrivning	Artikelnummer
Filterinsats	8999100411
Filterpåse av fleece (5 st.)	8999100211
Damppåse (5 st.)	8999110311
Motorkylningsfilter	8999110111
PET motorkylningsfilter	8999110211
Väskförankringssystem	8999110411
Tryckluftslåda (230 V)	8999101011

## 2.4 Explosiv eller brandfarlig miljö

### **OBSERVERA**

Maskinen är inte lämplig för användning i explosiv eller brandfarlig miljö eller där sådan miljö kan uppstå till följd av förekomsten av lättflyktiga vätskor eller brandfarliga gaser eller ångor.

### 3. Reglering/drift



#### OBSERVERA

Skada på grund av felaktig nätspänning. Maskinen kan skadas till följd av att den ansluts till felaktig nätspänning.

- Försäkra dig om att den spänning som anges på märkskylten överensstämmer med anläggningens nätspänning.

#### 3.1 Start och drift av maskinen

Kontrollera att startreglaget är fränslaget (i läge 0). Kontrollera att maskinen har lämpliga filter installerade. Anslut därefter utsugsslangen till maskinens slangfäste (tryck slangens tills den sitter fast ordentligt i slangfästet). När dammsugaren används för att suga ut damm (vid användning tillsammans med verktyg som genererar damm) ansluter du utsugsslangens ände med en lämplig adapter. Anslut kontakten till eluttag. Ställ startreglaget i läge I för att starta motorn.

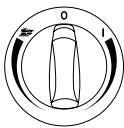

**Ställ startreglaget i läge I:** Starta dammsugaren.

**Vrid reglaget medurs** för hastighetskontroll.

**Ställ startreglaget i läge 0:** Stäng av dammsugaren.

**Vrid till slipmaskinsläge:** Aktivera automatisk start/stopp.

**Drift** – vrid moturs för att reglera hastigheten.

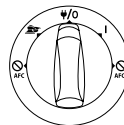

**Ställ startreglaget i läge I:** Starta dammsugaren.

**Ställ reglaget i läge  $\Psi/0$ :** Stäng av dammsugaren. Uttaget är konstant strömsatt.

**Ställ startreglaget i läge I:** Aktivera drift med automatisk start/stopp.

**Ställ startreglaget i läge I + AFC avstängt:** Starta dammsugaren med automatisk filterrengöring avaktiverad.

**Vrid till slipmaskinsläge + avstängt:** Starta drift med automatisk start/stopp med automatisk filterrengöring avaktiverad.

**Hastighetskontroll** utförs på separat reglage.

#### 3.2 Uttag med automatisk start/stopp för elektriska handverktyg



#### OBSERVERA

##### Apparatuttag

Apparatuttaget är avsett för elektrisk extrautrustning (se tekniska data för mer information).

- Innan du kopplar in en apparat till maskinen måste du försäkra dig om att både apparaten och maskinen är avstängda.
- Läs användningsanvisningarna för den apparat som ska anslutas och försäkra dig om att du följer säkerhetsanmärkningarna.

Maskinen har ett jordat apparatuttag. Dit kan du ansluta ett elektriskt handverktyg. Uttaget har en termisk brytare på 5 A som skyddar maskinen mot överbelastning. Om strömförbrukningen blir för hög aktiveras den termiska brytaren och bryter strömmen till uttaget. Den termiska brytaren kan återställas igen genom att man trycker på återställningsknappen. Uttaget är konstant strömsatt när startreglaget är aktiverat  $\Psi/0$  (dvs, att maskinen kan användas som förlängningskabel).

I läge  kan maskinen stängas av och på från det anslutna elektriska handverktyget.

Damm suges upp omedelbart. För att uppfylla gällande förordningar får endast godkända verktyg som genererar damm anslutas.

Max. strömförbrukning för den anslutna apparaten anges i avsnittet Specifikationer.

Försäkra dig om att verktyget som är anslutet till apparatuttaget är avstängt innan du ställer startreglaget i läge .

### 3.3 Filterrengöringsknapp

PC-maskinen är utrustad med ett halvautomatiskt filterrengöringssystem som regleras med en filterrengöringsknapp. Aktivera filterrengöringssystemet när sugprestandan försämras. Med regelbunden filterrengöring upprätthålls sugprestandan samtidigt som filtrets livslängd förlängs. Se anvisningar i snabbreferensguiden.

### 3.4 AFC – automatisk filterrengöring

AFC-maskinen är utrustad med ett automatiskt filterrengöringssystem (automatisk filterrengöring). För att sugprestandan alltid ska vara optimal körs en rengöringscykel automatiskt under drift med jämna mellanrum.

Om sugprestandan minskar eller vid användning i mycket dammig miljö rekommenderar vi att filterrengöring utförs manuellt:

- Stäng av maskinen.
- Täpp till munstycket eller öppningen på utsugsslangen med handflatan.
- Ställ startreglaget i läge I och kör maskinen på full hastighet i cirka 10 sekunder (med utsugsslangens öppning täppt).

Om sugeffekten fortfarande är reducerad tar du ut filtret och rengör det för hand (eller byter ut det). Vid viss typ av användning (som till exempel våtdammsugning) rekommenderar vi att du stänger av automatiskt filterrengöringssystem. Mer information hittar du i kapitel 3.1.

### 3.5 Antistatisk anslutning



#### OBSERVERA

Maskinen är utrustad med ett antistatsystem som urladdar all eventuell statisk elektricitet som genereras under dammsugning.

Antistatsystemet (som är placerat i framkant av motorns överdel) skapar en jordanslutning till behållarens slangfäste. För korrekt drift rekommenderar vi att du använder en elektriskt ledande eller antistatisk utsugsslang. Försäkra dig om att den antistatiska kontakten upprätthålls när du sätter i dammpåse (tillval).

### 3.6 Motorkylningsfilter

Maskinen är utrustad med ett motorkylningsfilter, som skyddar dess elektronik och motor. Rengör motorkylningsfiltret regelbundet.

I miljö med höga koncentrationer damm i den omgivande luften rekommenderar vi att du utrustar maskinen med ett PET motorkylningsfilter (tillval), för att på så sätt förhindra att damm ansamlas på insidan av luftkanaler och motor. Kontakta din lokala återförsäljare.



#### OBSERVERA

Om motorkylningsfiltret är igensatt av damm kan motorns överströmsskydd lösa ut. Om detta inträffar stänger du av maskinen, rengör motorkylningsfiltret och låter maskinen svalna (i cirka 5 minuter).

### 3.7 Våtdammsugning



#### OBSERVERA

Maskinen är utrustad med vattennivåbrytare som stänger av maskinen när max. vätskenivå uppnås. Stäng av maskinen om detta inträffar. Koppla därefter bort maskinen från nätspänning och töm behållaren. Sug upp vätska endast när vattennivåbrytaren och filter är monterade.

#### Uppsugning av vätska

- Sug inte upp lättantänd vätska.
- Innan du suger upp vätska: avlägsna filterpåsen/damppåsen och kontrollera att vattennivåbrytaren fungerar korrekt.
- Sluta arbeta omedelbart om skum bildas. Töm behållaren.
- Rengör vattennivåbrytaren regelbundet och kontrollera att den inte är skadad.



Koppla bort maskinen från nätspänning innan du tömmer behållaren. Koppla bort slangen från slangfästet (dra slangen utåt). Frigör låsreglage för behållare (dra dem utåt så att motoröverdelen frigörs). Lyft av motoröverdelen från behållaren. Töm och rengör alltid behållaren och vattennivåbrytaren efter att du har sugit vätska.

Töm behållaren (luta den bakåt eller i sidled) och häll ut all vätska på lämpligt ställe. Sätt tillbaka motoröverdelen på behållaren. Säkra motoröverdelen med låsreglage för behållare. Plötsliga rörelser kan utlösa vattennivåbrytaren. Om detta inträffar stänger du av maskinen och väntar i 3 sekunder innan du startar den igen.

### 3.8 Torrdammsugning



#### OBSERVERA

Sugning av miljöfarliga material. De material som sugs upp kan utgöra en miljöfara.

- Avfallshantera detta material enligt gällande förordningar.

Koppla bort maskinen från nätspänning innan du tömmer den efter torrdammsugning. Frigör låsreglage för behållare (dra dem utåt så att motoröverdelen frigörs). Lyft av motoröverdelen från behållaren.

**Filter:** Kontrollera filtret. Rengör filtret genom att skaka, borsta av eller tvätta det. Vänta tills filtret är torrt innan du påbörjar dammsugning igen.

**Damppåse:** Kontrollera hur full påsen är. Byt damppåse vid behov. Avfallshantera den gamla påsen. För den nya påsens kartongstycke med gummimembran genom insuget. Försäkra dig om att gummimembranet passerar insugets förhöjda del.

**Efter tömning:** Sätt tillbaka motoröverdelen på behållaren och säkra den med låsreglage för behållare. Filter ska alltid vara monterat på maskinen när du suger upp torrt material. Maskinens sugeffekt varierar beroende på filtrets och damppåsens storlek och kvalitet. Använd därför endast filter och damppåse från tillverkaren.

## 4. Efter användning av dammsugaren

### 4.1 Efter användning

Koppla bort maskinen från nätspänning när den inte används. Börja linda från maskinen när du lindar upp sladden. Nätssladden kan lindas upp runt motoröverdelen eller behållaren (eller så kan du hänga den i avsedd krok eller annan lämplig hängare).

### 4.2 Transport

- Stäng alla låsreglage för behållare innan transport av maskinen.
- Luta inte maskinen om det finns vätska i behållaren.
- Lyft inte maskinen med lyftkrok.
- Lyft inte maskinen i vagnshandtaget.

### 4.3 Förvaring



#### OBSERVERA

Förvara maskinen på en torr plats som är skyddad mot regn och frost. Maskinen får endast förvaras inomhus.

### 4.4 Förvaring av tillbehör och verktyg

Det finns skenor integrerade på maskinens sida på vilka du kan fästa tillbehör eller verktyg (med hjälp av spännband eller liknande) och på så sätt underlätta transport och förvaring. Maskinen levereras med ett flexibelt spännband samt krokar (på dess baksida) för upphängning av utsugsslang eller nätssladd. Se anvisningar i snabbreferensguiden.

Ett väskförankringssystem (tillbehör för förankring av 2- eller 4-punkts förankringsväskor) kan installeras ovanpå maskinen. Koppla bort maskinen från nätspänning innan du installerar väskförankringssystemet.



Försäkra dig om att förvaringsväskan är säkert installerad innan du lyfter maskinen och väskförankringssystemet. Försäkra dig om att maskinen inte blir ojämnt belastad om du förvarar något i väskan. Max. vikt för förvaringsväskor är 30 kg.

## 4.5 Avfallshantering av maskinen

Innan maskinen avfallshandteras måste du göra den oanvändbar.

1. Koppla bort maskinen från nätspänning.
2. Kapa nätsladden.
3. Släng inte elektriska apparater i hushållsavfall.



Enligt EU-direktiv 2012/19/EU om avfall som utgörs av eller innehåller elektriska och elektroniska apparater måste elektriska varor samlas in separat och återvinnas på ett ekologiskt hållbart sätt.



## 5. Underhåll

### 5.1 Regelbunden service och inspektion

Regelbunden service och inspektion av maskinen ska utföras av behörig personal enligt relevant lagstiftning och relevanta förordningar. Det är extra viktigt att regelbundet testa jordkontinuitet, isolationsresistans och det allmänna skicket för den flexibla sladden.

Vid eventuella defekter **MÅSTE** maskinen omedelbart tas ur drift. Kontakta auktoriserad servicetekniker för att få maskinen kontrollerad och reparerad. Minst en gång per år ska maskinen genomgå en teknisk inspektion (inklusive filterkontroll, lufttätetskontroll och kontroll av regleringsmekanismer) utförd av en Mirka-tekniker (eller person som utbildats av Mirka för denna typ av kontroll).

### 5.2 Underhåll

Koppla bort maskinen från nätspänning innan underhåll påbörjas. Försäkra dig (innan du använder maskinen) om att frekvens och spänning angivna på märkskylten överensstämmer med nätspänningen.

Maskinen klarar av kontinuerlig drift i tuff miljö. Byt dammfiltret med regelbundet intervall. Torka ren maskinen med torr trasa och sprejrengöringsmedel.

Försäkra dig om att det inte föreligger risk för underhållspersonal eller andra personer vid underhåll och rengöring. Anvisningar gällande underhållsområdet:

- Använd filtrerad tvångsventilation.
- Använd skyddskläder.
- Rengör underhållsområdet så att inga skadliga substanser sprids i omgivningen.

Alla kontaminerade komponenter som inte kan rengöras tillfredsställande vid underhåll och reparation måste:

- Packas i välförseglade påsar.
- Avfallshandteras enligt gällande förordningar för avfallet i fråga.

Kontakta din återförsäljare eller Mirkas lokala servicerepresentant för mer information om eftermarknadsservice. Se dokumentets baksida.

## 6. Ytterligare information

### 6.1 Försäkran om överensstämmelse

Härmed förklarar vi att ovan beskrivna maskin uppfyller relevanta grundläggande säkerhets- och hälsokrav i EU-direktiven, både i dess grundutförande och grundkonstruktion som i den version som vi tillhandahåller. Denna försäkran upphör att gälla om maskinen modifieras utan vårt godkännande.			
<b>Produkt:</b> Mirka® dammsugare <b>Typ:</b> 1 230 L			
<b>Relevanta EU-direktiv:</b> Maskindirektivet 2006/42/EU, EMC-direktivet 2014/30/EU, RoHS-direktivet 2011/65/EU + 2015/863/EU			
<b>Tillämpade standarder:</b> EN 60335-1:2012 + A11:2014, EN 60335-2-69:2012, EN 55014-1:2017, EN 55014-2:2015, EN 61000-3-2:2014, EN 61000-3-3:2013, EN 50581:2012			
Auktoriserad representant för dokumentation:			
<i>Jeppo 2020-4-15</i> Plats och datum för utfärdande	<b>MIRKA</b> Bolag	 Stefan Sjöberg, VD	

## 6.2 Specifikationer

### Tekniska data

Mirka® dammsugare 1230 L		PC - EU	AFC - EU	PC - GB	AFC - CH/AU/NZ	PC - AU/NZ
<b>Märkspänning</b>	V	220–240	220–240	220–240	220–240	220–240
<b>Effekt P<sub>IEC</sub></b>	W	1200	1200	1200	1200	1200
<b>Ansluten effekt för apparatuttag</b>	W	2400	2400	1750	1100	1100
<b>Nätspänningsfrekvens</b>	Hz	50/60	50/60	50/60	50/60	50/60
<b>Säkring</b>	A	16	16	13	10	10
<b>Kapslingsklass (fukt, damm)</b>	A	IPX4	IPX4	IPX4	IPX4	IPX4
<b>Kapslingsklass (elektrisk)</b>	A	I	I	I	I	I
<b>Max. luftflöde*</b>	l/s	75	75	75	75	75
	m <sup>3</sup> /h	270	270	270	270	270
	CFM	159	159	159	159	159
<b>Max. sugtryck</b>	kPa	25	25	25	25	25
	hPa	250	250	250	250	250
	i <sub>h20</sub>	100	100	100	100	100
<b>Ljudtrycksnivå (L<sub>PA</sub>) (IEC 60335-2-69)</b>	dB(A)	68 ± 2	68 ± 2	68 ± 2	68 ± 2	68 ± 2
<b>Ljudnivå vid drift</b>	dB(A)	60 ± 2	60 ± 2	60 ± 2	60 ± 2	60 ± 2
<b>Vibration: ISO 5349 a<sub>h</sub></b>	m/s <sup>2</sup>	≤ 2,5	≤ 2,5	≤ 2,5	≤ 2,5	≤ 2,5
<b>Vikt</b>	kg	14,5	14,5	14,5	14,5	14,5
	lb	31,9	31,9	31,9	31,9	31,9
<b>Filteryta</b>	m <sup>2</sup>	0,5	0,5	0,5	0,5	0,5
<b>Dammklass</b>		L	L	L	L	L

\*Uppmätt vid behållare

Specifikationer och annan information kan komma att ändras utan föregående meddelande.

Modellutbudet kan variera mellan olika marknader.

Bu kılavuzda ön ihbarda bulunmadan değişiklik yapma hakkını saklı tutarız.

## Kullanım için gerekli bileşenler

- 1 Tutamak
- 2 Aksesuar konumları
- 3 Mandal
- 4 Tekerlek
- 5 Kap
- 6 Giriş bağlantı parçası
- 7 Anahtar
- 8 Hız kontrolü
- 9 Cihaz prizi
- 10 Filtre temizleme düğmesi (Push & Clean)
- 11 Hortum kancası

## Resimli hızlı başvuru kılavuzu

Resimli hızlı başvuru kılavuzu, cihazı ilk çalıştırmada, kullanmada ve saklamada size yardımcı olmak üzere tasarlanmıştır. Kılavuz, sembollerle temsil edilen dört bölüme ayrılmıştır:

### Başlatmadan önce

KULLANMADAN ÖNCE ÇALIŞTIRMA TALİMATLARINI OKUYUN!

### Kontrol / Çalıştırma

- A PC – Push & Clean filtre temizleme sistemi
- B AFC – Otomatik Filtre temizleme sistemi
- C Kablo ve hortum saklama
- D Kutu sabitleme aksesuarı

### Elektrikli cihazları bağlama

- E Elektrikli alet adaptasyonu

### Bakım

- F Filtre torbasının değiştirilmesi
- G Filtrenin değiştirilmesi
- H Soğutma havası filtresinin temizlenmesi
- I Contalar ve şamandıranın temizlenmesi

## İçindekiler

### 1. Güvenlik talimatları

- 1.1 Talimatları belirtmek için kullanılan simgeler
- 1.2 Kullanma talimatları
- 1.3 Kullanım amacı ve alanı
- 1.4 Elektrik bağlantısı
- 1.5 Uzatma kablosu
- 1.6 Garanti
- 1.7 Önemli uyarılar

### 2. Riskler

- 2.1 Elektrikli bileşenler
- 2.2 Tehlikeli toz
- 2.3 Yedek parçalar ve aksesuarlar
- 2.4 Patlayıcı ya da yanıcı ortamlarda

### 3. Kontrol / Çalıştırma

- 3.1 Makinenin başlatılması ve çalıştırılması
- 3.2 Elektrikli aletler için otomatik Açma/Kapama işlemleri
- 3.3 PC – Push & Clean
- 3.4 AFC – Otomatik Filtre Temizleme
- 3.5 Antistatik bağlantı
- 3.6 Soğutma havası filtresi
- 3.7 Islak çekme
- 3.8 Kuru çekme

### 4. Temizlik makinesini kullandıktan sonra

- 4.1 Kullandıktan sonra
- 4.2 Taşıma
- 4.3 Saklama
- 4.4 Aksesuar ve alet saklama
- 4.5 Makinenin geri dönüştürülmesi

### 5. Bakım

- 5.1 Düzenli servis ve inceleme
- 5.2 Bakım

### 6. Diğer Bilgiler

- 6.1 AB Uyum Beyanı
- 6.2 Teknik özellikler

# 1. Güvenlik talimatları



Bu belge, bir hızlı başvuru kılavuzuyla birlikte cihazla ilgili güvenlik bilgileri içermektedir. Makineyi ilk kez kullanmadan önce, bu kullanma kılavuzu baştan sona dikkatle okunmalıdır. Kullanma kılavuzu daha sonra gerekebileceğinden saklanmalıdır.

## Daha fazla destek

Cihazla ilgili daha fazla bilgi [www.mirka.com](http://www.mirka.com) adresindeki web sitemizde bulunabilir. Diğer sorularınız için lütfen ülkenizden sorumlu Mirka servis temsilcisi ile görüşün. Bu belgenin arka tarafına bakın.

## 1.1 Talimatları belirtmek için kullanılan simgeler



**TEHLİKE**

Doğrudan ciddi ya da geri çevrilemez yaralanmalara, hatta ölümlere neden olan tehlike.



**UYARI**

Ciddi yaralanmalara ve hatta ölüme neden olabilecek tehlike.



**DİKKAT**

Küçük yaralanmalara ve hasara neden olabilecek tehlike.

## 1.2 Kullanma talimatları

Cihaz:

- Yalnızca doğru kullanım talimatlarını almış ve cihazı çalıştırmak için açık biçimde görevlendirilmiş kişiler tarafından kullanılmalıdır.
- Yalnızca gözetim altında kullanılmalıdır.
- Bu cihaz yetersiz fiziksel, algısal ya da zihinsel kapasiteye sahip veya deneyim ve bilgi eksikliği bulunan kişiler (çocuklar dahil) tarafından kullanıma uygun değildir.
- Çocuklar, cihazla oyun oynamamalarını sağlamak için denetim altında tutulmalıdır.
- Güvenli olmayan çalışma tekniklerini kullanmayın.
- Cihazı kesinlikle filtresiz kullanmayın.
- Aşağıdaki durumlarda cihazı kapatın ve fişini elektrik prizinden çıkarın:
  - Temizlik ve servis işlemlerinden önce
  - Parçaları değiştirmeden önce
  - Cihazı değiştirmeden önce
  - Köpük oluşursa ya da sıvı çıkarsa

Çalıştırma talimatlarının ve kullanılan ülkede geçerli olan bağlayıcı kaza önleme talimatlarının yanı sıra, kabul görülen güvenlik ve uygun kullanım düzenlemelerine de uyumlu hareket edin.

İşe başlamadan önce, cihazı çalıştıracak personelin şu konularda bilgilendirilmesi ve eğitilmesi gerekmektedir:

- makinenin kullanımı.
- çekilecek malzemeyle ilgili riskler.
- çekilecek malzemenin güvenle atılması.

## 1.3 Kullanım amacı ve alanı

Bu mobil toz emici, aşağıdaki talimatlara uygun şekilde kullanıldığında ve bakımı gerçekleştirildiğinde etkili ve güvenli biçimde çalışmak üzere tasarlanmış, geliştirilmiş ve zorlu testlerden geçirilmiştir.

Bu makine fabrikalar, inşaat sahaları ve atölyeler gibi yerlerde endüstriyel kullanıma uygundur. Yanlış kullanımdan kaynaklanan kazalar yalnızca makineyi kullanan kişiler tarafından önenebilir. TÜM GÜVENLİK TALİMATLARINI OKUYUN VE UYGULAYIN.

Tüm diğer uygulamalar uygunsuz kullanım olarak kabul edilecektir. Üretici, bu tür bir kullanımdan kaynaklanacak hasarlardan dolayı herhangi bir sorumluluk kabul etmemektedir. Bu tür kullanımlarla ilgili riskler tamamen kullanıcıya aittir. Uygun kullanım aynı zamanda üretici tarafından belirtilen uygun çalıştırma, servis ve onarım işlemlerini de içermektedir.

**Toz Sınıfı L** makineler için aşağıdakiler geçerlidir:

Cihaz kuru, yanıcı olmayan toz ve sıvıların ve OEL (Mesleki Maruziyet Sınırı – Occupational Exposure Limit) değeri  $> 1 \text{ mg/m}^3$  olan tehlikeli tozların çekilmesi için uygundur.



Toz Sınıfı L (IEC 60335-2-69). Bu sınıfa ait tozlar OEL  $> 1 \text{ mg/m}^3$  değerlerine sahiptir. Toz sınıfı L için tasarlanan makinelerde filtre malzemesi test edilmiştir. Maksimum geçirgenlik derecesi %1'dir ve boşaltma konusunda özel bir gereklilik bulunmamaktadır.

Toz emicilerde, egzoz havası tekrar odaya dönüyorsa yeterli hava değişim oranı L'nin sağlandığından emin olun. Kullanmadan önce ulusal yönetmeliklere riayet edin.

## 1.4 Elektrik bağlantısı

- Makinenin bir artık akım devre kesici üzerinden bağlanması önerilir.
- Elektrikli parçaları (prizleri, fişleri ve bağlantı parçalarını) ve uzatma kablosunu, koruma sınıfı korunacak şekilde hazırlayın ve yerleştirin.
- Elektrik besleme kablolarının ve uzatma kablolarının konektörleri ve bağlantı parçaları su geçirmez türde olmalıdır.

## 1.5 Uzatma kablosu

- Uzatma kablosu olarak yalnızca üretici tarafından belirtilen modeli ya da daha yüksek kalitede bir ürünü kullanın.
- Bir uzatma kablosunu kullanırken, kabloun en düşük kesit alanını kontrol edin:

Kablo uzunluğu	Kablo kesit alanı $< 16 \text{ A}$	Kablo kesit alanı $< 25 \text{ A}$
$\leq 20 \text{ m}$	1,5 mm <sup>2</sup>	2,5 mm <sup>2</sup>
20–50 m	2,5 mm <sup>2</sup>	4,0 mm <sup>2</sup>

## 1.6 Garanti

Garanti konusunda genel çalışma koşullarımız geçerlidir. Cihaz üzerinde yapılacak yetkisiz değişiklikler, yanlış fırçaların kullanımı veya cihazın hedeflenen amaçtan farklı biçimde kullanılması, üreticiyi sonuçta oluşabilecek hasara ilişkin her türlü yükümlülükten muaf tutacaktır.

## 1.7 Önemli uyarılar



### UYARI

- Yangın, elektrik çarpması ya da yaralanma riskini en aza indirmek için lütfen kullanmadan önce tüm güvenlik talimatlarını ve dikkat işaretlerini okuyun ve bunlara uygun hareket edin. Bu makine, temizlik işlevlerinde belirtilen şekilde kullanıldığına güvenli olacak şekilde tasarlanmıştır. Elektrikli ya da mekanik parçalarda hasar meydana gelirse, makinenin daha fazla zarar görmemesi ya da kullanıcının fiziksel olarak yaralanmaması için makinenin ve/veya aksesuarın kullanımdan önce uzman servis merkezi ya da üretici tarafından onarılması gerekmektedir.

- Makineyi fişe takılı halde bırakmayın. Kullanılmadığında ya da bakım işlemlerinden önce fişini prizden çekin.
- Makineyi hasarlı bir kablo ya da fişle kullanmayın. Prizden çıkarmak için kabloyu değil, fişi çekin. Fişi ya da makineyi ıslak ellerle tutmayın. Fişi prizden çıkarmadan önce tüm kontrolleri kapatın.
- Kablodan çekmeyin ya da taşımayın, kabloyu tutma yeri olarak kullanmayın, kablonun üzerine kapı kapatmayın ya da kabloyu keskin kenarlardan ya da köşelerden çekmeyin. Kabloyu makinenin üzerinden geçirmeyin. Kabloyu sıcak yüzeylerden uzak tutun.
- Saçları, gevşek giysileri, parmakları ve vücudun tüm uzuvlarını açıklıklardan ve hareketli parçalardan uzak tutun. Açıklıklara herhangi bir nesne yerleştirmeyin ya da ürünü, açıklıklar tıkalı durumdayken kullanmayın. Açıklıklarda toz, tiftik, saç ya da hava akışını azaltabilecek herhangi bir madde bulunmadığından emin olun.
- Düşük sıcaklıklarda açık alanlarda kullanmayın.
- Benzin gibi tutuşabilir ya da yanıcı sıvıları çekmek için ya da bu tür sıvıların bulunabileceği alanlarda kullanmayın.
- Sigara, kibrit ya ta sıcak kül gibi yanıcı ya da dumanlı herhangi bir malzemeyi çekmeyin.
- Merdivenlerde temizlik yaparken çok dikkatli olun.
- Filtreler takılı değilse cihazı kullanmayın.
- Makine düzgün çalışmıyorsa, yere düşürülmüşse, hasarlıysa, açık havada bırakılmışsa ya da suya düşürülmüşse servis merkezine ya da satıcıya geri götürün.
- Makineden köpük ya da sıvı çıkıyorsa cihazı derhal kapatın.
- Makine bir su pompası olarak kullanılamaz. Makine, hava ve su karışımlarını vakumla çekmek için tasarlanmıştır.
- Makineyi düzgün biçimde topraklanmış bir elektrik prizine takın. Soket prizi ve uzatma kablosunda çalışma koruyucu bir iletken bulunuyor olmalıdır.
- Çalışma yerinde iyi havalandırmanın olmasını sağlayın.
- Makineyi bir merdiven ya da basamak olarak kullanmayın. Makine devrilebilir ve zarar görebilir. Yaralanma tehlikesi.
- Makinenin üzerindeki prizi sadece talimatlarda belirtilen amaçlar doğrultusunda kullanın.
- Cihaz açık havada seyrek ve kısa süreli kullanılmalıdır.

## 2. Riskler

### 2.1 Elektrikli bileşenler



#### TEHLİKE

Makinenin üst bölümünde elektrik taşıyan bileşenler bulunmaktadır. Elektrik taşıyan bileşenlerle temas etmek ciddi, hatta ölümcül yaralanmalara neden olabilir. Makinenin üst kısmına kesinlikle su püskürtmeyin.

## TEHLİKE

Arızalı elektrik bağlantı kablosu nedeniyle elektrik çarpması. Arızalı bir elektrik bağlantı kablosuna dokunmak ciddi, hatta ölümcül yaralanmalara neden olabilir.

- Ana elektrik kablosuna zarar vermeyin (örneğin üzerinden geçerek, çekerek ya da ezerek).
- Elektrik kablosunun hasarlı olup olmadığını ya da aşınma belirtileri gösterip göstermediğini düzenli aralıklarla kontrol edin.
- Elektrik kablosu hasarlandığında, tehlike yaratmaması için yetkili bir Mirka distribütörü ya da benzer niteliklere sahip bir kişi tarafından değiştirilmelidir.
- Elektrik kablosu hiçbir durumda operatörün parmağına ya da başka bir uzvuna sarılmamalıdır.

### 2.2 Tehlikeli toz

## UYARI

Tehlikeli malzemeler. Tehlikeli malzemelerin çekilmesi ciddi, hatta ölümcül yaralanmalara neden olabilir. Aşağıdaki maddelerin makine ile çekilmemesi gerekmektedir:

- sıcak maddeler (yanan sigaralar, sıcak küller, vb.)
- yanıcı, patlayıcı, aşındırıcı sıvılar (örneğin benzin, solventler, asitler, alkali maddeler, vb.)
- yanıcı, patlayıcı tozlar (örneğin magnezyum ya da alüminyum tozu, vb.)

### 2.3 Yedek parçalar ve aksesuarlar

## DİKKAT

#### Yedek parçalar ve aksesuarlar.

Orijinal olmayan yedek parçaların, fırçaların ve aksesuarların kullanılması cihazın güvenliğini ve/veya işlevselliğini azaltabilir.

Yalnızca Mirka tarafından sağlanan orijinal yedek parçaları ve aksesuarları kullanın. Operatörün sağlık ve güvenliğini ve/veya cihazın çalışmasını etkileyebilecek yedek parçalar aşağıda belirtilmektedir.

Açıklama	Mirka kodu
Yassı filtre	8999100411
Yapağı filtre torbası (5 adet)	8999100211
Boşaltma torbası (5 adet)	8999110311
Motor soğutma havası filtresi	8999110111
Motor soğutma havası filtresi PET	8999110211
Kutu sabitleme aksesuarı	8999110411
Pnömatik kutu 230 V	8999101011



## 2.4 Patlayıcı ya da yanıcı ortamlarda



**DİKKAT**

Bu makine, patlayıcı veya yanıcı ortamlarda veya uçuşu bir sıvının ya da yanıcı bir gaz ya da buharın varlığı sonucunda bu tür bir ortama dönüşebilecek atmosferlerde kullanıma uygun değildir.

## 3. Kontrol / Çalıştırma



**DİKKAT**

Uygun olmayan şebeke voltajı nedeniyle hasar. Cihaz, uygun olmayan bir şebeke voltajına bağlandığında hasar görebilir.

• Veri plakasında belirtilen voltajın, yerel şebeke voltajıyla aynı olduğundan emin olun.

### 3.1 Makinenin başlatılması ve çalıştırılması

Elektrik anahtarının kapalı (0 konumu) durumda olduğunu kontrol edin. Makineye uygun filtrelerin takıldığını kontrol edin. Daha sonra emme hortumunu, girişteki yerine sıkıca oturana dek ileri doğru iterek makinenin üzerindeki emme girişine takın. Eğer toz üreten araçla birlikte toz çekişi için kullanılıyorsa, emme hortumunun ucunu uygun bir adaptör kullanarak bağlayın. Fişi, uygun bir elektrik prizine takın. Motoru başlatmak için elektrik anahtarını I konumuna getirin.

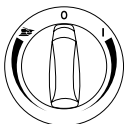

**I'ya çevirin:** Toz çekme makinesini çalıştırın.

Hız kontrolü için **saat yönünde** döndürün.

**0'a çevirin:** Toz çekme makinesini durdurun.

**Zımpara makinesine çevirin:** Otomatik Açma/Kapatma işlevini etkinleştirin.

**Çalıştırma** – hız kontrolü için saat yönünün aksine çevirin.

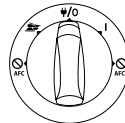

**I'ya çevirin:** Toz çekme makinesini etkinleştirin.

**ψ/O konumuna çevirin:** Toz çekme makinesini durdurun. Prizde kalıcı güç.

**I'ya çevirin:** Otomatik Açma/Kapatma işlevini etkinleştirin.

**I + AFC Kapalı konumuna çevirin:** Toz çekme makinesini, Otomatik Filtre Temizleme işlevini devre dışı bırakarak etkinleştirin.

**Zımpara makinesi + Kapalı konumuna çevirin:** Otomatik Açma/Kapama işlevini, Otomatik Filtre Temizleme işlevini devre dışı bırakarak etkinleştirin.

**Hız kontrol işlemi** ayrı döndürme düğmesinde.

### 3.2 Elektrikli aletler için otomatik Açma/Kapama işlemleri



**DİKKAT**

#### Cihaz prizi

Cihaz prizi elektrikli yardımcı ekipmanlar için tasarlanmıştır; referans için teknik verilere bakın.

• Bir cihazı prize takmadan önce her zaman makineyi ve bağlanacak cihazı kapatın.

• Bağlanacak cihazın kullanım talimatlarını okuyun ve içinde yer alan güvenlik notlarına uygun hareket edin.

Makineye toprak bağlantılı bir cihaz prizi entegre edilmiştir. Buraya harici bir elektrikli alet bağlanabilir. Sokete, makineyi aşırı yük karşı korumak için 5 Amper'lik bir termal devre kesici bulunmaktadır. Güç tüketimi çok yükselirse, termal devre kesici devreye girer ve soket çıkışındaki gücü keser. Termal devre kesici, sıfırlama düğmesine basılarak yeniden ayarlanabilir. Düğme **ψ/O** konumuna getirildiğinde priz kesintisiz elektrik verir, diğer bir deyişle makine bir uzatma kablosu olarak kullanılabilir.



konumunda makine, bağlı elektrikli araç üzerinden kapatılabilir ve açılabilir.

Tozlar, toz kaynağından hemen çekilir. Yönetmeliklere uygun hareket etmek için, yalnızca onaylı olan toz oluşturma aletleri bağlanmalıdır.

Bağlı elektrikli cihazın maksimum güç tüketimi "Teknik özellikler" bölümünde belirtilmektedir.

Anahtarı  konumuna getirmeden önce, cihaz prizine bağlanan aletin kapalı olduğundan emin olun.

### 3.3 Push & Clean

"PC" makinede, bir yarı otomatik filtre temizleme sistemi olan Push&Clean bulunmaktadır. Filtre temizleme sistemi, emiş performansı düşmeye başladığında çalıştırılmalıdır. Filtre temizlik özelliğinin düzenli olarak kullanılması emiş performansını korur ve filtrenin kullanım ömrünü artırır. Talimatlar için hızlı başvuru kılavuzunu inceleyin.

### 3.4 AFC – Otomatik Filtre Temizleme

"AFC" makine, otomatik bir filtre temizleme sistemi olan Otomatik Filtre Temizleme işlevi ile donatılmıştır. Emiş performansının her zaman en yüksek düzeyde olmasını sağlamak için işletim sırasında otomatik olarak sık temizleme döngüsü çalışacaktır.

Emiş performansının azaldığı durumlarda veya aşırı tozlu uygulamalarda filtre temizleme işleminin elle gerçekleştirilmesi önerilir:

- Makineyi kapatın.
- Avucunuzun içiyle ağzları ya da emme hortumu açıklığını kapatın.
- Anahtarı "I" konumuna getirin ve makineyi emiş hortumu açıklığı kapalı durumda ve tam hızda yaklaşık 10 saniye çalıştırın.

Emiş gücü hala düşükse, filtreyi çıkartın ve mekanik olarak temizleyin ya da filtreyi değiştirin. Islak çekme gibi belirli uygulamalarda Otomatik Filtre Temizlik sisteminin kapatılması önerilir. Ayrıntılar için Bölüm 3.1'e başvurun.

### 3.5 Antistatik bağlantı



**DİKKAT**

Makine, toz çekme sırasında ortaya çıkabilecek tüm statik elektriği boşaltmak için antistatik bir sistemle donatılmıştır.

Antistatik sistem, motorun üst ön tarafında yer almaktadır ve kabin girişi bağlantı parçasına bir topraklama bağlantısı oluşturur. Düzgün çalışması için elektrik iletken ya da antistatik bir emme hortumunun kullanılması önerilir. İsteğe bağlı boşaltma torbası takılırken antistatik bağlantının korunduğundan emin olun.

### 3.6 Soğutma havası filtresi

Makinede, elektronik parçaları ve motoru korumak için bir soğutma havası dağıtıcısı bulunmaktadır. Soğutma havası dağıtıcısını düzenli aralıklarla temizleyin.

Ortamdaki havada yüksek konsantrasyonda ince toz bulunan alanlarda, makineye tozun hava kanalları ve motorun içinde çökmesini önlemek için isteğe bağlı bir soğutma havası filtresi kartuşunun takılması önerilir. Yerel satış temsilcinizle görüşün.



**DİKKAT**

Soğutma havası filtresi tozla tıkanırsa, motordaki aşırı yük koruma anahtarı devreye girebilir. Bu tür bir durumda makineyi kapatın, soğutma havası filtresini temizleyin ve makinenin yaklaşık 5 dakika boyunca soğumasını bekleyin.

### 3.7 Islak çekme



**DİKKAT**

Makinede, maksimum sıvı seviyesine ulaşıldığında makineyi kapatan bir su seviyesi limit sistemi bulunmaktadır. Bu tür bir durumda makineyi kapatın. Makinenin fişini prizden çıkartın ve kabı boşaltın. Sıvıları, su seviyesi limit sistemi olmadan ve filtre takılı durumda değilken kesinlikle çekmeyin.

#### Sıvı çekme

- Yanıcı sıvıları çekmeyin.

- Sıvıları çekmeden önce mutlaka filtre torbasını/atık torbasını çıkarın ve su seviyesi sınırının düzgün çalıştığını kontrol edin.
- Köpük oluşursa, hemen çalışmayı durdurun ve tankı boşaltın.
- Su seviyesi sınırlandırma aracını düzenli aralıklarla temizleyin ve sağlamlığını kontrol edin.

Kabı boşaltmadan önce makinenin fişini prizden çekin. Hortumu dışarı doğru çekerek hortumu girişten ayırın. Motorun üst parçasını ayırmak için mandalları dışarı doğru çekerek serbest duruma getirin. Motorun üst parçasını kaptan kaldırmak için her sıvı çekme işleminden sonra mutlaka kabı ve su seviyesi limit sistemini boşaltın ve temizleyin.

Kabı geriye ya da yana doğru yatırarak ve sıvıları bir zemin giderine ya da benzeri bir bidere dökerek boşaltın. Motorun üst parçasını tekrar kabın üzerine yerleştirin. Motorun üst kısmını kabın mandallarıyla sabitleyin. Keskin dönüşlerde su seviyesi sınırlandırma aracı yanlışlıkla devreye girebilir. Bu tür bir durumda makineyi kapatın ve cihazın sıfırlanması için 3 saniye bekleyin. Daha sonra makineyi çalıştırmaya devam edin.

### 3.8 Kuru çekme



**DİKKAT**

Çevresel açıdan tehlikeli malzemelerin çekilmesi. Çekilen malzemeler çevre açısından tehlikeli olabilir.

- Pislikleri, yasal yönetmeliklere uygun olarak atın.

Kuru çekme işleminin ardından boşaltma yapmadan önce, elektrik fişini prizden çıkartın. Motorun üst parçasını ayırmak için mandalları dışarı doğru çekerek serbest duruma getirin. Motorun üst parçasını kaptan kaldırmak için her sıvı çekme işleminden sonra mutlaka kabı ve su seviyesi limit sistemini boşaltın ve temizleyin.

**Filtre:** Filtreleri kontrol edin. Filtreyi temizlemek için sallayabilir, fırçalayabilir ya da yıkayabilirsiniz. Toz alımını tekrar başlatmadan önce filtrenin kurumasını bekleyin.

**Toz torbası:** Doluluk durumunu görmek için torbayı kontrol edin. Gerekliyse toz torbasını değiştirin. Eski torbayı çıkartın. Yeni torba, lastik membranlı mukavva parça, vakum girişinden geçirilerek takılır. Lastik membranın, vakum girişindeki yükseltiyi geçtiğinden emin olun.

**Boşalttıktan sonra:** Motorun üst kısmını kabın üzerine kapatın ve kabın mandallarıyla sabitleyin. Makineye bir filtre takılı değilken asla kuru malzeme çekmeyin. Makinenin emme performansı, filtrenin ve toz torbasının boyutuna ve kalitesine bağlıdır. Bu nedenle yalnızca orijinal filtreleri ve toz torbalarını kullanın.

## 4. Temizlik makinesini kullandıktan sonra

### 4.1 Kullandıktan sonra

Makine kullanılmadığında fişi prizden çekin. Kabloyu, makineden başlayarak sarın. Elektrik kablosu, motorun üst parçasına ya da kabın etrafına sarılabilir veya üniteyle birlikte verilen kancaya asılabilir ya da başka bir sabitleyiciyle toplanabilir.

### 4.2 Taşıma

- Makineyi taşımadan önce tüm mandalları kapatın.
- Pislik tankında sıvı varsa makineyi yana yatırmayın.
- Makineyi kaldırmak için bir vinç kancası kullanmayın.
- Makineyi araba kolundan tutarak kaldırmayın.

### 4.3 Saklama



**DİKKAT**

Cihazı yağmura ve donmaya karşı korumalı, kuru bir yerde saklayın. Bu makine yalnızca iç mekanlarda saklanmalıdır.

### 4.4 Aksesuar ve alet saklama

Aksesuarların ve aletlerin kolay taşınması ve saklanması için makinenin yan tarafında bantlarla ya da diğer şekillerde bağlanılmaya olanak tanıyan entegre çubuklar bulunmaktadır. Emme hortumunu ya da elektrik kablosunu asmak için makinenin arka tarafında esnek bant ve kancalar bulunmaktadır. Talimatlar için hızlı başvuru kılavuzuna bakın.

2 noktalı ya da 4 noktalı saklama kutularının sabitlenmesi için makinenin üst kısmına isteğe bağlı olarak bağlama sistemli bir kutu sabitleme aksesuarı takılabilir. Kutu sabitleme aksesuarını takmadan önce elektrik fişini prizden çıkarın.



### DİKKAT

Makineyi ve kutu sabitleme aksesuarını, saklama kutusu güvenli biçimde takılmadan kaldırmayın. Saklama durumunda cihazın ağırlığına ve dengesine dikkat edin. Maksimum saklama kutusu ağırlığı 30 kg'dır.

## 4.5 Makinenin geri dönüştürülmesi

Eski makineyi kullanılmaz hale getirin.

1. Makinenin fişini prizden çekin.
2. Elektrik kablosunu kesin.
3. Elektrikli cihazları evsel çöplerle birlikte atmayın.



Eski elektrikli ve elektronik cihazlara ilişkin Avrupa Yönetmeliği 2012/19/EU'da belirtildiği üzere, kullanılmış elektrikli cihazların ayrıca toplanması ve ekolojik olarak geri dönüştürülmesi gerekmektedir.

## 5. Bakım

### 5.1 Düzenli servis ve inceleme

Makinenizin düzenli servisi ve incelenmesi, ilgili yasalara ve yönetmeliklere uygun şekilde ve yeterli niteliklere sahip personel tarafından gerçekleştirilmelidir. Özellikle toprak devamlılığı, yalıtım direnci ve esnek kablonun durumuna yönelik elektrik testleri sık aralıklarla düzenli olarak gerçekleştirilmelidir.

Herhangi bir hata durumunda makine hizmetten ALINMALI, baştan sona kontrol edilmeli ve yetkili bir servis teknisyeni tarafından onarılmalıdır. Yılda en az bir kez olmak üzere bir Mirka teknisyeninin ya da bilgilendirilmiş bir kişinin filtreler, hava sızdırmazlığı ve kontrol mekanizmalarını da içerecek şekilde teknik inceleme gerçekleştirilmesi gerekmektedir.

### 5.2 Bakım

Bakım işlemlerini gerçekleştirmeden önce cihazın fişini elektrik prizden çıkartın. Makineyi kullanmadan önce bilgi plakasında yer alan frekansın ve voltajın, şebeke elektrliğiyle uyumlu olduğundan emin olun.

Makine sürekli ağır çalışma için tasarlanmıştır. Çalışma saatine bağlı olarak toz filtresinin yenilenmesi gerekmektedir. Makineyi, kuru bir bezle ve az miktarda püskürtmeli cila ile temiz tutun.

Bakım ve temizlik işlemleri sırasında makineyi, bakım personeli ya da diğer kişilerde herhangi bir tehlike yaratmayacak şekilde tutun. Bakım alanında:

- Filtrelenen zorunlu havalandırma kullanın.
- Koruyucu giysiler giyin.
- Bakım alanını, etrafa herhangi bir tehlike madde bulaşmayacak şekilde temizleyin.

Bakım ve onarım çalışması sırasında yeterli derecede temizlenemeyecek şekilde kirlenmiş tüm parçalar için aşağıdaki işlemlerin yapılması gerekmektedir:

- Sızdırmaz torbalara konmalıdır.
- Bu tür atıkların uzaklaştırılmasına ilişkin geçerli yönetmeliklere uygun bir şekilde atılmalıdır.

Satış sonrası servis le ilgili bilgiler için satıcınızla ya da ülkenizden sorumlu Mirka servis temsilcisi ile irtibat kurun. Bu belgenin arka tarafına bakın.

## 6. Diğer Bilgiler

### 6.1 Uygunluk beyanı

<p>Aşağıda tanımlanan makinenin EU Direktiflerinin ilgili temel güvenlik ve sağlık gereklilikleri ile, gerek temel tasarım ve yapımı gerekse tarafımızca piyasaya sürülen modeli açısından uyumlu olduğunu beyan ederiz. Bu beyan, makinede önceden onayımız olmadan değişiklik yapılması durumunda geçerli değildir.</p>			
<p><b>Ürün:</b> Mirka® Toz Çekme Makinesi <b>Tip:</b> 1230 L</p>			
<p><b>İlgili EU direktifleri:</b> Makine Direktifi 2006/42/EU, EMC Direktifi 2014/30/EU, RoHS Direktifi 2011/65/EU + 2015/863/EU</p>			
<p><b>Geçerli standartlar:</b> EN 60335-1:2012 + A11:2014, EN 60335-2-69:2012, EN 55014-1:2017, EN 55014-2:2015, EN 61000-3-2:2014, EN 61000-3-3:2013, EN 50581:2012</p>			
<p>Yetkili belgeleme temsilcisi:</p>			
<p>Jeppo 15.04.2020</p> <p>Düzenleme yeri ve tarihi</p>	<p><b>MIRKA</b></p> <p>Şirket</p>	<p></p> <p>Stefan Sjöberg, CEO</p>	<p></p>

## 6.2 Teknik özellikler

### Teknik veriler

Mirka® Toz Çekme Makinesi 1230 L		PC • EU	AFC • EU	PC • GB	AFC • CH/AU/NZ	PC • AU/NZ
Olası voltaj	V	220–240	220–240	220–240	220–240	220–240
Güç P <sub>IEC</sub>	W	1200	1200	1200	1200	1200
Cihaz soketi için bağlı yük	W	2400	2400	1750	1100	1100
Şebeke frekansı	Hz	50/60	50/60	50/60	50/60	50/60
Sigorta	A	16	16	13	10	10
Koruma sınıfı (nem, toz)	A	IPX4	IPX4	IPX4	IPX4	IPX4
Koruma sınıfı (elektrik)	A	I	I	I	I	I
Maksimum hava akışı*	l/saniye	75	75	75	75	75
	m <sup>3</sup> /saat	270	270	270	270	270
	CFM	159	159	159	159	159
Maksimum vakum	kPa	25	25	25	25	25
	hPa	250	250	250	250	250
	inç <sub>H<sub>2</sub>O</sub>	100	100	100	100	100
Ses basıncı seviyesi L <sub>PA</sub> (IEC 60335-2-69)	dB(A)	68 ± 2	68 ± 2	68 ± 2	68 ± 2	68 ± 2
Çalışma sesi seviyesi	dB(A)	60 ± 2	60 ± 2	60 ± 2	60 ± 2	60 ± 2
Titreşim ISO 5349 a <sub>h</sub>	m/s <sup>2</sup>	≤ 2,5	≤ 2,5	≤ 2,5	≤ 2,5	≤ 2,5
Ağırlık	kg	14,5	14,5	14,5	14,5	14,5
	lb	31,9	31,9	31,9	31,9	31,9
Filtre yüzey alanı	m <sup>2</sup>	0,5	0,5	0,5	0,5	0,5
Toz sınıfı		L	L	L	L	L

\* Türbinde ölçülür

Teknik özellikler ve ayrıntılar önceden haber verilmeden değiştirilebilir. Model serisi pazarlar arasında farklılıklar gösterebilir.

我们保留不经事先通知即更改本手册的权利。

## 操作部件

- 1 把手
- 2 配件位置
- 3 容器夹
- 4 轮子
- 5 容器
- 6 入气口接头
- 7 开关
- 8 速度控制装置
- 9 设备插座
- 10 过滤器清洁按钮（一按即清）
- 11 软管挂钩

## 带图示的快速参考指南

带图示的快速参考指南旨在帮助您启动、操作和存放设备。指南分为四部分，用符号表示：

### 开始前

请务必在使用前阅读操作说明！

### 控制/操作

- A PC – 一按即清滤器清洁系统
- B AFC – 自动过滤器清洁系统
- C 电缆和软管存放
- D 箱体紧固配件

### 连接电气设备

- E 电动工具适配

### 维护

- F 滤袋更换
- G 过滤器更换
- H 电机冷却过滤器清洁
- I 衬垫和浮动件清洁

## 目录

### 1. 安全说明

- 1.1 用于标示说明的符号
- 1.2 使用说明
- 1.3 目的和预定用途
- 1.4 电气连接
- 1.5 延长线
- 1.6 质保
- 1.7 重要警告信息

### 2. 风险

- 2.1 电气部件
- 2.2 危险性粉尘
- 2.3 备件和配件
- 2.4 易燃或易爆环境

### 3. 控制/操作

- 3.1 启动和操作机器
- 3.2 电动工具适用的自动开/关电气插座
- 3.3 PC – 一按即清
- 3.4 AFC – 自动过滤器清洁
- 3.5 防静电连接
- 3.6 电机冷却过滤器
- 3.7 湿法除尘
- 3.8 干法除尘

### 4. 机器使用后

- 4.1 使用后
- 4.2 运输
- 4.3 存放
- 4.4 配件和工具存放
- 4.5 回收机器

### 5. 维护

- 5.1 定期保养与检修
- 5.2 维护

### 6. 更多信息

- 6.1 欧盟符合性声明
- 6.2 规格

# 1. 安全说明



本文包含与本设备相关的安全信息和快速参考指南。首次启动机器前，请务必仔细阅读说明本说明手册。保存说明供日后使用。

## 更多支持

如需有关本设备的更多信息请访问我们的网站 [www.mirka.com](http://www.mirka.com)。如有其他疑问，请联系本国的 Mirka 服务代表。参见本文背面。

## 1.1 用于标示说明的符号



**危险**

会直接导致严重或不可逆伤害甚至死亡的危险。



**警告**

会导致严重伤害甚至死亡的危险。



**注意**

会导致轻微伤害和损坏的危险。

## 1.2 使用说明

本设备必须：

- 仅可由接受过正确使用培训且得到明确授权可进行作业操作的人员使用。
- 仅可在监管之下操作。
- 不可供存在身体、感官或精神障碍或缺乏经验和知识的人员（含儿童）使用。
- 远离儿童，确保儿童在监管之下不会将设备用于玩耍。
- 切勿采取任何不安全的作业方式。
- 未安装过滤器时切勿使用本设备。
- 遇以下情形时请关闭设备并拔下电源插头：
  - 清洁和检修前
  - 更换部件前
  - 设备改装前
  - 产生泡沫或出现液体时

除了需遵守操作说明和在使用国具有约束力的事故防范规程之外，还必须遵守公认的涉及安全与规范使用的规章制度。

开始作业前，操作人员必须熟悉并接受以下培训：

- 机器的使用。
- 与待吸取物质相关的风险。
- 吸取物质的安全处置。

## 1.3 目的和预定用途

本款移动式吸尘器经严密设计与开发，并通过严格测试，只要遵循以下说明正确进行维护和使用，就可确保设备能够有效且安全地工作。

这款设备适合工业用途，可用在工厂、建筑工地和车间等处。

不当使用所致事故只能由使用机器的人进行防范。

请阅读并遵循所有安全说明。

如作其他任何用途均视为不当使用。对于此类不当使用造成的任何损害制造商不承担任何责任。此类不当使用的风险由使用者自行承担。规范使用还包括遵循制造商的规定进行正确操作、保养和维修。



针对 **L 级粉尘机器**，以下规定适用：

该设备适合吸取干性、非易燃的粉尘和液体、职业接触限值(OEL) > 1 mg/m<sup>3</sup> 的危险性粉尘。



L 级粉尘 (IEC 60335-2-69)。此级别粉尘的 OEL 值 > 1 mg/m<sup>3</sup>。针对适用于 L 级粉尘的机器，过滤器材料必须经过测试。最大渗透率为 1%，并且对处置无特殊要求。

确保废气排回室内时吸尘器能达到足够的换气速率 L。使用前请确保遵守国家法律规定。

## 1.4 电气连接

- 建议通过漏电断路器连接机器。
- 合理布置电气部件 (插座、插头和接头) 并铺设延长线，确保能够维持必要的保护级别。
- 电源线与延长线的连接器和接头必须防水。

## 1.5 延长线

1. 仅限使用制造商规定的或更高质量的延长线。
2. 使用延长线时，需检查电缆的最小截面要求：

缆线长度	横截面 < 16 A	横截面 < 25 A
≤ 20 m	1,5 mm <sup>2</sup>	2,5 mm <sup>2</sup>
20-50 m	2,5 mm <sup>2</sup>	4,0 mm <sup>2</sup>

## 1.6 质保

就保修而言我们的一般性商业条款均适用。针对未经授权的设备改装、使用不正确刷子以及违反预定用途规定使用设备所导致的损坏，制造商概不承担任何责任。

## 1.7 重要警告信息



### 警告

- 为减少发生火灾、触电或受伤风险，请在使用前阅读并遵循所有安全说明和警告标识。本机器可保证在按说明用于清洁作业时的安全性。电气或机械部件如有损坏，应将机器和/或配件交由具备相关资质的维修中心或制造商进行修理后再行使用，以避免进一步损坏机器或造成使用者的人身伤害。
- 请勿在机器接通电源时离开机器。停用期间和维护前请拔下插头。
- 切勿使用损坏的电线或插头。要拔下插头，应握住插头而非电线。切勿用湿手接触插头或机器。拔下插头之前应关闭所有控制装置。
- 不可拉拽电线、不可将电线用作把手、关门时不可夹住电线，也不可在尖锐边角处拉拽电缆。切勿让机器压过电线。确保电线远离受热表面。
- 确保头发、宽松衣物、手指或身体任何部位远离开口处和活动部件。切勿将任何物品放入开口处或在开口处堵塞时使用。确保开口处无灰尘、线头、头发和其他任何会阻碍空气流动的物品。
- 切勿在低温时于室外区域使用。
- 切勿用于吸取汽油等易燃或易爆液体，或在有此类液体存在的区域使用。
- 切勿吸取正在燃烧或冒烟的香烟、火柴或热灰之类的物质。
- 在楼梯上清洁时需格外小心。
- 切勿在未安装过滤器的情况下使用。

- 如机器因摔落、损坏、留置室外、掉入水中而无法正常工作，则应送回维修中心或经销商处。
- 如果机器中有泡沫或液体溢出，应立即关闭机器。
- 不得将设备当作水泵使用。机器按规定适用于抽吸空气和水的混合物。
- 机器必须连接到正确接地的电源。电气插座和延长电缆必须有正常的保护性导体。
- 工作场所必须保持良好通风。
- 切勿将机器用作梯子或梯凳。否则机器可能出现倾覆并受损。人员有受伤危险。
- 仅应遵循说明中规定的用途使用机器上的电气插座。
- 必须限制设备在室外使用的机会。

## 2. 风险

### 2.1 电气部件



#### 危险

机器的上部含有带电部件。接触带电部件会导致严重受伤甚至会致命。切勿将水喷溅到机器上部。



#### 危险

电源连接线故障会导致触电。接触带故障电源连接线可能导致严重受伤甚至会致命。

- 切勿损坏电源线（如开车从线上压过、拉拽或挤压电源线）
- 定期检查电源线是否损坏或有老化迹象。
- 如果电线损坏，必须由经授权的 Mirka 分销商或类似有资质的人员负责更换，以避免发生危险。
- 在任何情况下都不得将电源线绕在操作人员的手指或身体任何部位上。

### 2.2 危险性粉尘



#### 警告

危险性物质。抽吸危险性物质可能导致严重受伤甚至会致命。不得用本机器吸取以下物质：

- 发热物质（燃烧的香烟、热灰等）
- 易燃、易爆、腐蚀性液体（如汽柴油、溶剂、酸、碱等）
- 易燃、易爆粉尘（如镁尘、铝尘等）

### 2.3 备件和配件



#### 注意

备件和配件。

使用非原装备件、刷子和配件可能损害设备的安全和/或性能。

仅应使用 Mirka 提供的原装备件和配件。可能影响操作人员健康与安全或/或机器性能的备件说明如下。

说明	Mirka 编号
过滤器滤芯	8999100411
绒布滤袋 (5 pcs)	8999100211
处置袋 (5 pcs)	8999110311
电机冷却过滤器	8999110111
电机冷却过滤器 PET 保护膜	8999110211
箱体紧固配件	8999110411
气动箱 230 V	8999101011

## 2.4 易燃或易爆环境



注意

本款机器不适用于易燃或易爆环境,也不可用于存在挥发性液体或易燃气体或蒸汽进而会形成此类易燃或易爆环境的场所。

## 3. 控制/操作



注意

电源电压不匹配会造成损害。连接至不匹配的电压会造成机器损坏。

- 确保铭牌上显示的电压要求与当地电源的电压一致。

### 3.1 启动和操作机器

检查并确保电气开关处于关闭状态(处于 0 位)。检查并确保机器上已安装过滤器。然后将抽吸软管连接到机器上的入气口,连接时需将软管向前推直至与入气口处紧密贴合。除尘时如果要与产尘工具配套使用,则应使用适当的转接器连接抽吸软管末端。将插头插入正确的电气插座。将电气开关推至 I 档,启动电机。

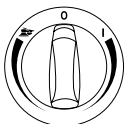

- 转至 I 档:激活吸尘器。
- 顺时针转动控制速度。
- 转至 0 档:关停吸尘器。
- 转至砂磨档:激活自动开/关。
- 操作 - 逆时针转动控制速度。

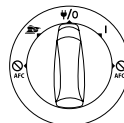

- 转至 I 档:激活吸尘器。
- 转至 w/o 档:关停吸尘器。插座为恒定功率。
- 转至 I 档:激活自动开/关功能。
- 转至 I 档 + AFC 关闭:激活吸尘器时取消激活自动过滤器清洁。
- 转至砂磨档 + 关闭:激活自动开/关操作时取消激活自动过滤器清洁。
- 速度控制需通过单独的旋钮进行操作。

### 3.2 电动工具适用的自动开/关电气插座



注意

#### 设备插座

设备插座用于电气辅助设备;具体请参见技术参数。

- 插入设备之前,务必关闭机器和要连接的设备。
- 阅读要连接设备的操作说明并遵循其中的安全注意事项。

机器中集成有已接地电气插座。可在此连接外部电动工具。插座有一个 5 安培热断路器,可防止机器过载。功耗过高会激活热断路器,从而切断插座电源。按下旋钮即可再次取消激活热断路器。开关置于 w/o 位置时插座为恒定功率,即机器可以用作延长线。

在位置 , 机器可以由相连的电动工具控制开或关。

这样便可从源头处立即将污物吸走。应遵循法律规定，仅可连接经批准的产尘工具。所连接电气设备的最大功耗载明于“规格”部分。

在将开关转至位置  之前，请确保连接至设备插座的工具处于关闭状态。

### 3.3 一按即清

“PC” 机器装配有半自动过滤器清洁系统，称为“一按即清”(Push & Clean)。在抽吸功能开始下降时必须启动过滤器清洁系统。定期使用过滤器清洁功能可保持抽吸功能并提高过滤器的使用寿命。相关说明参见快速参考指南。

### 3.4 AFC – 自动过滤器清洁

“AFC” 机器装配有自动过滤器清洁系统，称为“自动过滤器清洁”。在操作过程中会自动频繁运行清洁周期，以确保始终维持最佳抽吸性能。

如果抽吸性能下降或在粉尘量极大的场合下应用，建议手动进行过滤器清洁：

- 关闭机器。
- 用手掌闭合喷嘴或抽吸软管开口处。
- 将开关转至“1”档，让机器在抽吸软管开口处闭合的状态下全速运行约 10 秒。

如果抽吸力仍在下降，则取下过滤器，进行机械清洁或更换过滤器。针对某些应用，如湿法除尘，建议关闭自动过滤器清洁系统。详情请参见第 3.1 章。

### 3.5 防静电连接



注意

机器装配有防静电系统，用于释放在除尘过程中可能产生的任何静电。

防静电系统位于电机顶部前端，并形成容器入气口接头的接地连接。为确保能够正常运转，建议采用导电或防静电抽吸软管。在装入可选处置袋时务必确保防静电连接正常。

### 3.6 电机冷却过滤器

为保护电子元件和电机，本机器装有电机冷却过滤器。应定期清洁电机冷却过滤器。

针对周围空气中存在高浓度细微粉尘的区域，建议为机器配备可选的电机冷却过滤器 PET 保护膜，以防止粉尘落入气道和电机。如果需要可联系您本地的销售代表。



注意

如果电机冷却过滤器被灰尘堵塞，则会触发过载保护开关。此时应关闭机器，清洁电机冷却过滤器并令机器冷却约 5 分钟。

### 3.7 湿法除尘



注意

机器装配有水位限制系统，在达到最高水位时会关停机器。一旦出现此种情况，请关闭机器。断开机器与插座的连接并清空容器。切勿在未安装水位限制系统和过滤器的情况下吸取液体。

#### 吸取液体

- 切勿吸取可燃液体。
- 吸取液体前务必拆下滤袋/处置袋并检查水位限制系统运转是否正常。
- 如果出现泡沫，应立即停止作业并倒空容器。
- 定期清洁水位限制装置并检查是否存在损坏迹象。  
清空容器之前应按下机器插头。拉动软管将其从入气口拔出。向外拉容器夹松开电机顶部。将电机顶部提起，使之脱离容器。吸取液体后务必清空并清洁容器和水位限制系统。

向后或向侧面倾斜容器将其清空，将液体倒入地面排水口。将电机顶部重新装在容器上。用容器夹固定电机顶部。突然的移动可能会意外地触发水位限制装置。遇此情况，请关闭机器，等候 3 秒再重启。之后再继续操作机器。

## 3.8 干法除尘



注意

吸取会危害环境的物质。吸取的物质可能对环境构成危害。

- 遵循法律规定处置污物。

采用干法除尘后应在清空前拔下机器插头。向外拉容器夹松开电机顶部。将电机顶部提起，使之脱离容器。

**过滤器:** 检查过滤器。可以通过抖动、刷或洗来清洁过滤器。待过滤器干燥后再重新开始吸尘。

**集尘袋:** 检查袋子确保填充率。必要时更换集尘袋。拆下旧袋。安装新袋时，应将带橡胶膜的纸板穿过入气口。确保橡胶膜穿过入气口的突起部分。

**清空后:** 将电机顶部闭合在容器之上并用容器夹固定电机顶部。机器未安装过滤器时切勿吸取干性物质。机器的抽吸效率取决于过滤器和集尘袋的尺寸和质量。因此您应该只使用原装过滤器和集尘袋。

## 4. 机器使用后

### 4.1 使用后

机器不使用时应从插座上拔下插头。从机器处开始卷起电线。电源线可以缠绕在电机顶部或容器上，或使用提供的吊钩吊起，亦或可采用其他紧固件固定。

### 4.2 运输

- 运输机器前应合上所有容器夹。
- 容器中有液体时切勿倾斜机器。
- 切勿使用起重机吊钩提举机器。
- 切勿用推车扶手举升机器。

### 4.3 存放



注意

将设备存放在干燥处，避免淋雨和结霜。设备仅可存放于室内。

### 4.4 配件和工具存放

为便于配件或工具的运输和存放，机器侧面集成有横杆，可以用绑带或其他方式固定。机器后部带柔性绑带和挂钩，用来吊挂抽吸软管和电源线。相关说明参见快速参考指南。

一个可选配的箱体紧固配件带附属装置可安装在机器顶部，用于固定 2 点或 4 点存储箱。在安装箱体紧固配件前务必从插座上拔下插头。



注意

在未确保存储箱已安全装配前切勿提举机器和箱体紧固配件。存放时应注意设备的重量和平衡性。存储箱箱体的最大重量为 30 kg。

### 4.5 回收机器

确保旧机器不可再使用。

1. 拔下机器插头。
2. 切断电源线。
3. 电气设备切不可与一般性家居废弃物一并处置。



依据欧洲指令 2012/19/EU 中与旧电气与电子产品相关的规定,旧电器商品必须单独收集并采用生态环保的方法回收利用。

## 5. 维护

### 5.1 定期保养与检修

必须依据法律和规章条例的相关规定,由具备适当资质的人员对机器进行定期保养与检修。尤其应该经常性地对接地连通性、绝缘电阻以及柔性线缆的状况执行电气检测。

如发现任何缺陷,必须停用机器并由经授权的维修技师进行全面检查和维修。必须由 Mirka 技术人员或指定人员对过滤器、气密性和控制机制等项执行技术检查,每年至少检查一次。

### 5.2 维护

维护前应从插座上拔下插头。使用机器前应确保铭牌上所显示的频率和电压要求与电源电压一致。

机器适合持续高强度工作。应该根据运行时数在必要时更新滤尘器。用干布和少量喷雾光亮剂保持机器洁净。

维护清洁期间应注意,搬动设备的方式不可危害到维护人员或其他人等的安全。在维护区域:

- 采用强制过滤通风。
- 穿戴防护服。
- 清洁维护区域,避免有害物质进入周围环境。

维护和修理作业期间,所有无法有效清洁的受污染部件必须:

- 装入密封性良好的袋子。
- 遵循现行有效的相关法律规定,对此等废弃物进行处理。

欲了解售后服务详情,请联系您所在国的负责代理商或 Mirka 服务代表。参见本文背面。

## 6. 更多信息

### 6.1 符合性声明

我们特此声明,下述机器在基本设计和构造上以及在我方投入流通的具体版本上均符合欧盟指令有关基础安全和健康的要求。如未经我方事先批准即对机器做出改装,则本声明无效。

**产品:** Mirka® 吸尘器  
**类型:** 1230 L

**相关欧盟指令:** 机械指令 2006/42/EU, EMC 指令 2014/30/EU, RoHS 指令 2011/65/EU + 2015/863/EU

**适用的标准:** EN 60335-1:2012 + A11:2014, EN 60335-2-69:2012, EN 55014-1:2017, EN 55014-2:2015, EN 61000-3-2:2014, EN 61000-3-3:2013, EN 50581:2012

授权文书代表:

Jeppo 2020 年 4 月 15 日

签发地点和日期

**MIRKA**

公司

Stefan Sjöberg, 首席执行官

## 6.2 规格

### 技术参数

Mirka® 吸尘器 1230 L		PC 欧盟	AFC 欧盟	PC 英国	AFC 中国, 澳大利亚, 新西兰	PC 澳大利亚, 新西兰
允许电压	V	220-240	220-240	220-240	220-240	220-240
功率 P <sub>IEC</sub>	W	1200	1200	1200	1200	1200
电源插座连接负载	W	2400	2400	1750	1100	1100
电源频率	Hz	50/60	50/60	50/60	50/60	50/60
保险丝	A	16	16	13	10	10
防护等级(湿气、粉尘)	A	IPX4	IPX4	IPX4	IPX4	IPX4
保护级别(电气)	A	I	I	I	I	I
最大气流*	l/s	75	75	75	75	75
	m <sup>3</sup> /h	270	270	270	270	270
	CFM	159	159	159	159	159
最大真空度	kPa	25	25	25	25	25
	hPa	250	250	250	250	250
	in <sub>H<sub>2</sub>O</sub>	100	100	100	100	100
声压级 L <sub>PA</sub> (IEC 60335-2-69)	dB(A)	68 ± 2	68 ± 2	68 ± 2	68 ± 2	68 ± 2
工作声级	dB(A)	60 ± 2	60 ± 2	60 ± 2	60 ± 2	60 ± 2
震动 ISO 5349 a <sub>h</sub>	m/s <sup>2</sup>	≤ 2,5	≤ 2,5	≤ 2,5	≤ 2,5	≤ 2,5
重量	kg	14,5	14,5	14,5	14,5	14,5
	lb	31,9	31,9	31,9	31,9	31,9
过滤器表面积	m <sup>2</sup>	0,5	0,5	0,5	0,5	0,5
粉尘级别		L	L	L	L	L

\* 容器内测量

规格和细节如有变更, 恕不另行通知。型号系列在不同市场或有不同。

# MIRKA



**Mirka Ltd**

Finland

**Brazil** Mirka Brasil Ltda.

**Belgium** Mirka Belgium Logistics NV

**Canada** Mirka Canada Inc.

**China** Mirka Trading Shanghai Co., Ltd

**Finland & Baltics** Mirka Ltd

**France** Mirka France Sarl

**Germany** Mirka GmbH

**India** Mirka India Pvt Ltd

**Italy** Mirka Italia s.r.l., Cafro S.p.A.

**Mexico** Mirka Mexicana S.A. de C.V.

**Russia** Mirka Rus LLC

**Singapore** Mirka Asia Pacific Pte Ltd

**Spain** Mirka Ibérica S.A.U.

**Sweden** Mirka Scandinavia AB

**Turkey** Mirka Turkey Zımpara Ltd Şirketi

**United Kingdom** Mirka (UK) Ltd

**United Arab Emirates** Mirka Middle East FZCO

**USA** Mirka USA Inc.

For contact information,  
please visit [www.mirka.com](http://www.mirka.com)

Dedicated to the finish

