

de	Originalbetriebsanleitung	10
en	Original instructions	23
fr	Notice d'utilisation d'origine	37
es	Manual de instrucciones original	52
it	Istruzioni d'esercizio originali	67
nl	Originele gebruiksaanwijzing	79
sv	Originalbruksanvisning	92
fi	Alkuperäiset käyttöohjeet	103
da	Original brugsanvisning	115
nb	Original bruksanvisning	126
pt	Manual de instruções original	138
ru	Оригинальное руководство по эксплуатации	151
cs	Původní návod k obsluze	165
pl	Oryginalna instrukcja obsługi	177
bg	Оригинална инструкция за експлоатация	190
et	Originaalkasutusjuhend	204

hr	Originalne upute za uporabu	215
lv	Orīģinālā lietošanas pamācība	228
lt	Originali naudojimo instrukcija	241
sl	Originalna navodila za uporabo	253
hu	Eredeti használati utasítás	265
el	Πρωτότυπο οδηγίων χρήσης	277
sk	Originálny návod na obsluhu	290
ro	Manualul de utilizare original	302
tr	Orijinal işletme kılavuzu	314
sr	Originalno uputstvo za rad	326
is	Þýðing notendahandbókar úr frummáli	338
ko	원본 사용 설명서	350

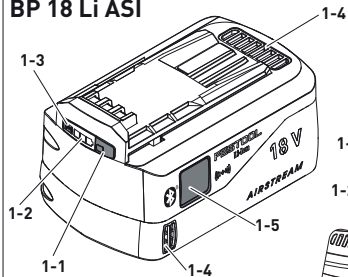

BP 18 Li ASI



BP 18 Li HPC-ASI

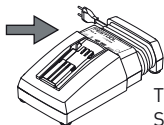
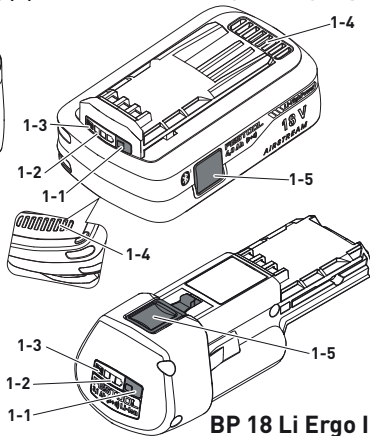

TCL 6
SCA 8

BP 18 Li Ergo I

Akkupack
Battery Pack
Batterie

Seriennummer *
Serial number *
N° de série *
(T-Nr.)

BP 18 Li 3,1 Ergo I

10030310

BP 18 Li 3,1 CI

10041366

BP 18 Li 5,2 ASI

10031138

BP 18 Li 6,2 ASI

10028062

BP 18 Li 4,0 HPC-ASI

10220377

de EG-Konformitätserklärung.

Wir erklären in alleiniger Verantwortung, dass dieses Produkt allen einschlägigen Bestimmungen der folgenden Richtlinien einschließlich ihrer Änderungen entspricht und

mit den folgenden Normen übereinstimmt:

en

EC-Declaration of Conformity.

We declare under our sole responsibility that this product is in

conformity with all relevant provisions of the following directives including their amendments and complies with the following standards:

fr

CE-Déclaration de conformité communautaire. Nous

déclarons sous notre propre responsabilité que ce produit est conforme aux normes ou documents de normalisation suivants:

es

CE-Declaración de conformidad. Declaramos bajo nuestra

exclusiva responsabilidad que este producto corresponde a las siguientes normas o documentos normalizados:

it

CE-Dichiarazione di conformità. Dichiariamo sotto la nostra

esclusiva responsabilità che il presente prodotto è conforme alle norme e ai documenti normativi seguenti:

nl

EG-conformiteitsverklaring.

Wij verklaren op eigen verantwoordelijkheid dat dit produkt voldoet aan de volgende normen of normatieve documenten:

sv

EG-konformitetsförklaring. Vi

förklarar i eget ansvar, att denna produkt stämmer överens med följande normer och normativa dokument:

fi**EY-standardinmukaisuusva-
kuutus.**

Vakuutamme yksinvastuullisina, että tuote on seuraavien standardien ja normatiivisten ohjeiden mukainen:

da**EF-konformitetserklæring.** Vi erklærer at have alene

ansvaret for, at dette produkt er i overensstemmelse med de følgende normer eller normative dokumenter:

nb**CE-Konformitetserklæring.** Vi erklærer på eget ansvar at

dette produktet er i overensstemmelse med følgende normer eller normative dokumenter:

pt**CE-Declaração de conformida-
de.**

Declaramos, sob a nossa exclusiva responsabilidade, que este produto corresponde às normas ou aos documentos normativos citados a seguir:

ru**Декларация соответствия ЕС.**

Мы заявляем с исключительной ответственностью, что данный продукт соответствует следующим нормам или нормативным документам:

cs**ES prohlášení o shodě.**

Prohlašujeme s veškerou odpovědností, že tento výrobek je ve shodě s následujícími normami nebo normativními dokumenty:

pl**Deklaracja o zgodności z normami UE.**

Niniejszym oświadczamy na własną odpowiedzialność, że produkt ten spełnia następujące normy lub dokumenty normatywne:

bg**Акумулаторна пробивна отвертка.**

Ние обявяваме с еднолична отговорност, че този продукт е съгласуван с всички релевантни изисквания на следните ръководни линии, норми или нормативни документи:

et**EÜ-vastavusdeklaratsioon.**

Kinnitame ainuvastutajatena, et käesolev toode vastab järgmistele standarditele ja normdokumentidele:

hr**Deklaracija o EG-konformnosti.**

Izjavljujemo pod vlastitom odgovornošću da je ovaj proizvod u skladu sa svim važnim zahtjevima sljedećih smjernica, normi ili normativnih isprava:

lv**ES konformitātes deklarācija.**

Uzņemoties pilnu atbildību, mēs apliecinām, ka šis produkts atbilst šādām direktīvām, standartiem vai normatīvajiem dokumentiem:

lt**EB atitikties deklaracija.**

Prisiimdami visą atsakomybę pareiškiame, kad šis gaminy s tenkina visus aktualius šių direktyvų, normų arba normatyvinių dokumentų reikalavimus:

sl

ES Izjava o skladnosti. S polno odgovornostjo izjavljamo, da je ta proizvod skladen z vsemi veljavnimi zahtevami naslednjih direktiv, standardov ali normativnih dokumentov:

hu

EU megfeleléségi nyilatkozat.

Kizárólagos felelősségünk tudatában kijelentjük, hogy ez a termék az alábbi irányelvek, szabványok vagy normatív dokumentumok minden vonatkozó követelményének megfelel:

el

Δήλωση πιστότητας ΕΚ.

Δηλώνουμε με αποκλειστική μας ευθύνη, ότι αυτό το προϊόν ταυτίζεται με όλες τις σχετικές

απαιτήσεις των ακόλουθων οδηγιών, προτύπων ή εγγράφων τυποποίησης:

sk

ES-Vyhlasenie o zhode.

Zodpovedne vyhlasujeme, že tento produkt súhlasí so všetkými relevantnými požiadavkami nasledujúcich smerníc, noriem alebo normatívnych dokumentov:

ro

Declarația de conformitate CE.

Declarăm pe proprie răspundere că acest produs este conform cu toate cerințele relevante din următoarele directive, norme sau documente normative:

tr

AT uygunluk deklarasyonu.

Bütün sorumlulukları firmamıza ait olmak kaydıyla bu

ürünün ašađıa aıklanan ilgili direktiflerin ynetmeliklerini, norm ve norm dokümanlarının koşullarını karşıladıđını taahhüt ederiz.

sr

EZ deklaracija o usaglašenosti.

Mi izjavljujemo na sopstvenu odgovornost da je ovaj proizvod usklađen sa svim relevantnim zahtevima sledeće direktive, standardima i normativnim dokumentima:

is

EB-samræmisyfirlýsing. Við

staðfestum hér með á eigin ábyrgð að þessi vara uppfyllir öll viðeigandi ákvæði eftirfarandi tilskipana með áorðnum breytingum og samræmist eftirfarandi stöðlum:

2014/53/EU, 2011/65/EU

EN 55014-1:2006 + A1:2009 + A2:2011, EN 55014-2:2015, EN 55015:2013 + A1:2015, EN 55020:2007, EN 55013:2013, EN 300328:2016 V2.1.1, EN 301489-1:2017 V.2.1.1, EN 301489-17:2017 V3.1.1, EN 50581: 2012



Festool GmbH

Wertstr. 20, D-73240

Wendlingen

GERMANY

Wendlingen, 2019-12-31

Markus Stark

Head of Product Development

Ralf Brandt

Head of Product Conformity

* im definierten Seriennummer-Bereich
(S-Nr.) von 40000000 - 49999999
in the specified serial number range (S-
Nr.) from 40000000 - 49999999
dans la plage de numéro de série (S-Nr.)
de 40000000 - 49999999

1 Symbole



Warnung vor allgemeiner Gefahr



Betriebsanleitung, Sicherheitshinweise lesen!



Nicht in den Hausmüll geben.



Recycling Symbol - wiederverwertbares Material



Einsatz und Lagerung des Akkus nur im Temperaturbereich von - 10 °C bis max. + 50 °C.



Vor Hitze und offenem Feuer schützen – niemals ins Feuer werfen – **Explosionsgefahr!**



Vor Wasser schützen – nicht in Flüssigkeiten tauchen.



Tipp, Hinweis



Handlungsanweisung

2 Sicherheitshinweise für Li-Ion Akkupacks



WARNUNG! Lesen Sie alle Sicherheitshinweise und Anweisungen. Versäumnisse bei der Einhaltung der Sicherheitshinweise und Anweisungen können elektrischen

Schlag, Brand und/oder schwere Verletzungen verursachen.

Bewahren Sie alle Sicherheitshinweise und Anweisungen für die Zukunft auf.

Zellen in Lithium-Ionen Akkupacks sind gasdicht verschlossen und unschädlich, sofern bei Gebrauch und Handhabung die Herstellervorschriften eingehalten werden.

- **Entladene Batterien vorsichtig behandeln. Akkupacks stellen eine Gefahrenquelle dar, da sie einen sehr hohen Kurzschlussstrom verursachen können.** Selbst wenn sich Li-Ion Akkupacks scheinbar in entladendem Zustand befinden, entladen sich diese nie vollständig.

- **Physische Schläge/Einwirkungen vermeiden. Schläge und Eindringen von Gegenständen können die Batterien beschädigen.** Dies kann zu Leckagen, Hitzeentwicklung, Rauchentwicklung, Entzündung oder Explosion des Akkupacks führen.
- **Halten Sie den nicht benutzten Akkupack fern von Metallgegenständen (z.B. Nägel, Schrauben, Schlüssel, Büroklammern o.ä.), die eine Überbrückung der Kontakte verursachen könnten.** Ein Kurzschluss zwischen den Akkukontakten kann Verbrennungen oder Feuer zur Folge haben.
- **Akkupack vor Hitze z.B. auch vor dauernder Sonneneinstrahlung und Feuer schützen.** Feuer und Tempera-

- turen über 130°C können Explosionen hervorrufen.
- **Öffnen Sie den Akkupack nicht. Öffnen oder Verändern des Akkupacks kann die Schutzvorkehrungen beschädigen.** Dies kann zu Hitzeentwicklung, Rauchentwicklung, Entzündung oder Explosion des Akkupacks führen.
 - **Akkupack nicht in Flüssigkeiten, wie (Salz-)Wasser oder Getränke tauchen. Kontakt mit Flüssigkeiten kann den Akkupack beschädigen.** Dies kann zu Hitzeentwicklung, Rauchentwicklung, Entzündung oder Explosion des Akkupacks führen. Den Akkupack nicht weiter verwenden und an einen autorisierten Festool-Kundendienst wenden.
 - **Laden Sie die Akkupacks nur in Ladegeräten auf, die vom Hersteller empfohlen werden (siehe Abbildung).** Für ein Ladegerät, das für eine bestimmte Art von Akkupacks geeignet ist, besteht Brandgefahr, wenn es mit anderen Akkupacks verwendet wird.
 - **Brennende Li-Ion Akkupacks nie mit Wasser löschen!** Sand oder Feuerlöschdecke verwenden.
 - **Bei Beschädigung und unsachgemäßem Gebrauch des Akkupacks können Dämpfe austreten.** Die Dämpfe können die Atemwege reizen. Führen Sie Frischluft zu und suchen Sie bei Beschwerden einen Arzt auf.
 - **Verwenden Sie den Akkupack nur in Verbindung mit Ihrem Festool Gerät.**

Nur so wird der Akkupack vor gefährlicher Überlastung geschützt. Die Nutzung eines anderen Geräts kann zu Verletzungen und Brandgefahr führen.

- **Bei falscher Anwendung kann Flüssigkeit aus dem Akkupack austreten. Vermeiden Sie den Kontakt damit. Bei zufälligem Kontakt mit Wasser abspülen. Wenn die Flüssigkeit in die Augen kommt, nehmen Sie zusätzlich ärztliche Hilfe in Anspruch.** Austretende Akkuflüssigkeit kann zu Hautreizungen oder Verbrennungen führen.
- **Bei defektem Akkupack kann Flüssigkeit austreten und angrenzende Gegenstände benetzen.** Überprüfen Sie betroffene Teile. Reinigen Sie die-

se, indem Sie die Flüssigkeit mit einem trockenen Haushaltspapier aufsaugen und mit reichlich Wasser nachspülen. Vermeiden Sie Hautkontakt durch Tragen von Schutzhandschuhen. Tauschen Sie die Teile gegebenenfalls aus.

- **Beschädigte oder veränderte Akkupacks nicht verwenden.** Beschädigte oder veränderte Akkupacks können nicht vorhersehbare Eigenschaften aufweisen, die zu Feuer, Explosion oder Verletzungen führen.
- **Beschädigte Akkupacks nicht verwenden. Die Nutzung eines Akkupacks muss sofort gestoppt werden, sobald dieser anormale Eigenschaften aufweist, wie Geruchsentwicklung, Hitze, Verfärbung oder Verfor-**

mung. Bei fortgesetztem Betrieb kann der Akkupack Hitze und Rauch entwickeln, sich entzünden oder explodieren.

- **Den Akkupack nicht öffnen, zerdrücken, überhitzen (über 80°C) oder verbrennen.** Bei Missachtung besteht Verbrennungs- und Brandgefahr. Folgen Sie den Anweisungen des Herstellers.

3 Technische Daten

Akkupack	BP 18 Li
Frequenz	2402 Mhz – 2480 Mhz
Äquivalente isotrope Strahlungsleistung (EIRP)	<10 dBm

Weitere technische Daten siehe Typenschild am Akkupack.

4 Bestimmungsgemäße Verwendung

Akkupacks sind geeignet zur Verwendung mit Festool Akkugeräten und den angegebenen Festool Ladegeräten (siehe Abbildung).

Der Akkupack ist zum automatischen Ein-/Ausschalten des Absaugmobils geeignet.

5 Geräteelemente

- [1-1]** Taste Kapazitätsanzeige
- [1-2]** Kapazitätsanzeige
- [1-3]** Bluetooth® Anzeige
- [1-4]** Lüftungsöffnungen (nur BP 18 Li ... ASI)
- [1-5]** Tasten zum Lösen des Akkupacks

Die angegebenen Abbildungen* befinden sich am Anfang der Betriebsanleitung.

* Abbildungen können vom Original abweichen.

6 Betrieb



VORSICHT

Verletzungsgefahr, unerwarteter Anlauf Absaugmobil

- Vor allen Arbeiten mit dem Absaugmobil prüfen, welcher Akkupack mit dem Absaugmobil verbunden ist.

6.1 Hinweise für den optimalen Umgang mit dem Akkupack



Der Akkupack wird teilgeladen ausgeliefert. Um die volle Leistung des Akkupacks zu gewährleisten, vor dem ersten Einsatz

den Akkupack vollständig im Ladegerät aufladen.

Der Akkupack kann jederzeit aufgeladen werden, ohne die Lebensdauer zu verkürzen. Eine Unterbrechung des Ladevorganges schädigt den Akkupack nicht.



Nach dem automatischen Abschalten des Elektrowerkzeugs nicht weiter auf

den Ein-/Ausschalter drücken. Der Akkupack kann beschädigt werden.

Der Akkupack ist mit einer Temperaturüberwachung ausgestattet, welche ein Aufladen nur im Temperaturbereich zwischen 0 °C und 55 °C zulässt. Da-

durch wird eine hohe Akku-Lebensdauer erreicht.

- Akkupack möglichst kühl (5 °C bis 25 °C) und trocken (Luftfeuchte < 80%) lagern.
- Akkupack z.B. im Sommer nicht im Auto liegen lassen.
- Eine wesentlich verkürzte Betriebszeit nach der Aufladung zeigt an, dass der Akkupack verbraucht ist und ersetzt werden muss.
- Hinweise zur Entsorgung beachten.

6.2 Kapazitätsanzeige

Die Kapazitätsanzeige **[1-2]** zeigt bei Betätigung der Taste Kapazitätsanzeige **[1-1]** den Ladezustand des Akkupacks an:

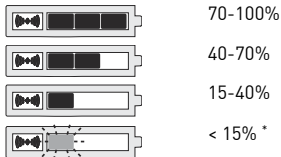

* **Empfehlung:** Akkupack vor weiterer Verwendung laden.

6.3 Bluetooth® Funktionen

Neben der Kapazitätsanzeige befindet sich die **Bluetooth®** Anzeige [1-3], die den Verbindungsstatus des Akkupacks anzeigt:



Akku-Elektrowerkzeug läuft und Absaugmobil ist über Bluetooth® verbunden oder der Akkupack ist mit einem mobilen Endgerät verbunden



pulsierend blau

Akkupack ist bereit für eine Verbindung mit dem mobilen Endgerät (z.B. Softwareupdate)



Der Akkupack verwendet Bluetooth®, um entsprechend ausgestattete Absaugmobile bei der Verwendung mit einem Akku-Elektrowerkzeug automatisch zu schalten.

Akkupack mit Absaugmobil verbinden

i Das Absaugmobil kann gleichzeitig mit nur einem Akku-Elektrowerkzeug verbunden werden.

i Wenn das Absaugmobil initial mit dem Akkupack eingeschaltet wurde und mit der Fernbedienung ausgeschaltet wird, verliert ein verbundener Akkupack seine temporäre Verbindung zum Absaugmobil. Anschließend kann der Akkupack neu verbunden werden.

► Den Automatik-Modus des Absaugmobils aktivieren (siehe Betriebsanleitung Absaugmobil).

► Wenn das Akku-Elektrowerkzeug bereits in Betrieb war, sicherstellen dass die Kapazitätsanzeige des Akkupacks erloschen ist, damit das Verbinden möglich ist (kann in Einzelfällen mehrere Sekunden dauern).

► Die Verbindungstaste am Absaugmobil oder an der Fernbedienung einmal drücken.

Die LED am Nachrüst-Empfangsmodul blinkt langsam rotierend blau und das Absaugmobil ist für 60 Sekunden verbindungsbereit.

► Das Akku-Elektrowerkzeug einschalten.

Das Absaugmobil läuft an und der Akkupack ist bis zum manuellen Ausschalten des Absaugmobils verbunden.

- i** Wenn ein zweiter Akkupack mit dem Absaugmobil verbunden wird, wird die Verbindung des ersten Akkupacks getrennt.

Ein-/Ausschalten des Absaugmobils

Nach dem Verbindungsaufbau von Akkupack und Absaugmobil läuft das Absaugmobil bei der Verwendung des Akku-Elektrowerkzeugs automatisch mit an.

- i** Wenn das Absaugmobil über den Akkupack ausgeschaltet wird, läuft es bis zu fünfzehn Sekunden nach.

- ▶ Den Ein-/Ausschalter des Akku-Elektrowerkzeugs drücken, um das Absaugmobil einzuschalten.
- ▶ Den Ein-/Ausschalter des Akku-Elektrowerkzeugs loslassen, um das Absaugmobil auszuschalten.

Akkupack vom Absaugmobil trennen

Um die Verbindung von Akkupack und Absaugmobil zu trennen, führen Sie einen der folgenden Schritte aus:

- Absaugmobil stromlos schalten
- Akkupack auf Ladegerät aufsetzen
- Anderen Akkupack mit Absaugmobil verbinden

Verbinden eines mobilen Endgeräts

Der Akkupack kann in Verbindung mit einem mobilen Endgerät genutzt wer-

Deutsch

den (z. B. für ein Softwareupdate mit der Festool-App).

- ▶ Die Taste Kapazitätsanzeige **[1-1]** drücken, bis die Bluetooth® Anzeige **[1-3]** blau pulsiert. Der Akkupack ist für 60 Sekunden verbindungsbereit.
- ▶ Den Anweisungen in der Festool-App folgen.

7 **Wartung und Pflege**

- ▶ Die Anschlusskontakte am Akkupack sauber halten.
- ▶ Die Lüftungsöffnungen **[1-4]** am Akkupack offen halten, sonst eingeschränkte Funktion.
- ▶ Ist der Akkupack nicht mehr funktionsfähig, an einen autorisierten

Festool-Kundendienst wenden.
(www.festool.com/service)

8 **Transport**

Die enthaltenen Li-Ion Akkupacks unterliegen den Anforderungen des Gefahrgutrechts. Der Benutzer muss sich vor dem Transport über die örtlichen Vorschriften informieren. Beim Versand durch Dritte (z.B.: Lufttransport oder Spedition) sind besondere Anforderungen zu beachten. Hier muss bei der Vorbereitung des Versandstückes ein Gefahrgut-Experte hinzugezogen werden. Den Akkupack nur versenden, wenn er unbeschädigt ist. Beim Versand die örtlichen Vorschriften beachten. Beachten Sie eventuelle weiterführende nationale Vorschriften.

9 Umwelt

Verbrauchte oder defekte Akkupacks

nur entladen und gegen Kurzschluss gesichert (z.B. durch das Isolieren der Pole mit Klebestreifen) bei den Rücknahmestellen zurückgeben (geltende Vorschriften beachten).

Akkupacks werden so einem geordneten Recycling zugeführt.

Nur EU: Gemäß Europäischer Richtlinie über Batterien und Akkumulatoren und Umsetzung in nationales Recht müssen defekte oder verbrauchte Akkupacks/ Batterien getrennt gesammelt und einer umweltgerechten Wiederverwertung zugeführt werden.

Informationen zur REACH:

www.festool.com/reach

10 Allgemeine Hinweise

10.1 Bluetooth®

Die Wortmarke Bluetooth® und die Logos sind eingetragene Marken von Bluetooth SIG, Inc. und werden von der TTS Tooltechnic Systems AG & Co. KG und somit von Festool unter Lizenz verwendet.

10.2 Informationen zum Datenschutz

Das Gerät enthält einen Chip zur automatischen Speicherung von Maschinen- und Betriebsdaten. Die gespeicherten Daten enthalten keinen direkten Personenbezug.

Die Daten können mit speziellen Geräten kontaktlos ausgelesen werden, und werden von Festool ausschließlich zur

Deutsch

Fehlerdiagnose, Reparatur- und Garantieabwicklung sowie zur Qualitätsverbesserung bzw. Weiterentwicklung des Geräts verwendet. Eine darüber hinausgehende Nutzung der Daten – ohne ausdrückliche Einwilligung des Kunden – erfolgt nicht.

1 Symbols



Warning of general danger



Read the operating manual and safety warnings.



Do not dispose of it with domestic waste.



Recycling symbol – recyclable material



Only use and store the battery at temperatures of between -10 °C and +50 °C.



Keep away from heat and open flames – never throw into a fire – **risk of explosion.**



Keep away from water – do not immerse in liquids.



Tip or advice



Handling instruction

2 Safety warnings for Li-ion battery packs



WARNING! Read all safety warnings, instructions, illustrations and specifications provided with this power tool. Failure to follow all instructions listed below

English

may result in electric shock, fire and/or serious injury.

Save all warnings and instructions for future reference.

Cells in lithium-ion battery packs are sealed so as to be gas-tight and are non-hazardous provided they are used and handled in accordance with the manufacturer's instructions.

- **Handle discharged batteries with care. Battery packs represent a safety hazard as they can cause a very high short circuit current.** Even if Li-ion battery packs appear to be discharged, they are in fact never fully discharged.
- **Make sure that the battery pack is not subjected to physical blows or**

impacts. Impacts and penetrating objects may damage the batteries. This may lead to leakages, the generation of heat or smoke, or cause the battery pack to ignite or explode.

- **Keep the unused battery pack away from metal objects (e.g. nails, screws, keys, paper clips, etc.) as these may cause bridging of the contacts.** A short circuit between the battery contacts poses a risk of burns or fire.
- **Protect the battery pack from excessive heat or constant heat sources such as sunlight or naked flames.** Fire and temperatures over 130 °C may cause explosions.
- **Do not open the battery pack. Opening or modifying the battery pack**

may damage the protective devices.

This may lead to the generation of heat or smoke, or cause the battery pack to ignite or explode.

- **Do not immerse the battery pack in liquids such as (salt) water or drinks. Contact with liquids may damage the battery pack.** This may lead to the generation of heat or smoke, or cause the battery pack to ignite or explode. Do not continue using the battery pack. Consult an authorised Festool customer service agent.
- **Only charge the battery packs in chargers recommended by the manufacturer (see image).** There is a risk of fire when using a charger which is meant for a specific type of battery pack with a different battery pack.
- **Never use water to extinguish burning Li-ion battery packs!** Use **sand** or a fire blanket.
- **There is a risk of vapours being released if the battery pack is damaged or not used correctly.** The vapours may irritate your airways. Seek fresh air and consult a doctor if you feel unwell.
- **Only use the battery pack in conjunction with your Festool machine.** This is the only way to ensure that the battery pack is protected against a dangerous overload. Using a different machine poses a fire hazard and may cause personal injury.
- **Fluid may leak out of the battery pack if it is used incorrectly. Avoid contact with the fluid. Rinse with wa-**

ter any areas which accidentally come into contact with the fluid. If fluid gets into the eyes, also consult a doctor. Leaking battery fluid can cause skin irritation or burns.

- **Fluid may leak out of a faulty battery pack and contaminate neighbouring objects.** Check the parts affected. Clean them by soaking up the fluid using dry kitchen towel and then rinsing with plenty of water. Wear protective gloves to avoid contact with the fluid. Replace the parts if necessary.
- **Do not use damaged or modified battery packs.** Battery packs which are damaged or which have been modified may exhibit unpredictable behaviour which could lead to fire, explosion or injury.

- **Do not use damaged battery packs. Stop using a battery pack immediately if you notice anything unusual such as odour formation, the generation of heat, discolouration or deformation.** If you continue to use the battery pack, it may get hot, emit smoke, ignite or explode.
- **Do not open, compress, overheat (above 80 °C) or burn the battery pack.** Failure to observe these precautions is a fire hazard and may result in burns. Observe the manufacturer's instructions.

3 Technical data

Battery pack	BP 18 Li
Frequency	2402– 2480 Mhz
Equivalent Iso- tropically Radiated Power (EIRP)	< 10 dBm

For further technical specifications, see the name plate on the battery pack.

4 Intended use

Battery packs are suitable for use with Festool cordless tools and the specified Festool chargers (see image).

The battery pack is suitable for automatically switching the mobile dust extractor on and off.

5 Parts of the machine

- [1-1]** Capacity indicator button
- [1-2]** Capacity indicator
- [1-3]** Bluetooth® indicator
- [1-4]** Vent holes (only BP 18 Li ... ASI)
- [1-5]** Buttons for releasing the battery pack

The specified illustrations* appear at the beginning of the operating instructions.

* Illustrations may deviate from the original.

6 Operation



CAUTION

Risk of injury from the mobile dust extractor starting up unexpectedly

- Before performing any work with the mobile dust extractor, check which battery pack is connected to the mobile dust extractor.

6.1 Information for making optimal use of the battery pack



The battery pack is delivered partially charged. To guarantee that the battery pack provides full power, charge it completely

in the charger before using it for the first time.

The battery pack can be charged at any time without reducing the battery life. Interrupting the charging process does not damage the battery pack.



After the power tool has switched off automatically, do not press the on/off button.

This could damage the battery pack.

The battery pack is fitted with a temperature sensor, which only permits charging at temperatures of between 0 °C and 55 °C. This ensures a longer battery life.

- The battery pack should ideally be stored in a cool (5 °C to 25 °C) and dry location (air humidity < 80%).
- Do not, for instance, leave the battery pack in the car in the summer.
- Significantly shorter operating times after each charge indicate that the battery pack is worn and should be replaced with a new one.
- Observe the information regarding disposal.

6.2 Capacity indicator

When the capacity indicator button [1-1] is pressed, the capacity indicator [1-2] displays the charge status of the battery pack:



70-100%



40-70%



15-40%



< 15%*

* **Recommendation:** Charge the battery pack before any further use.

6.3 Bluetooth® functions

The **Bluetooth®** indicator [1-3], which indicates the connection status of the battery pack, is located next to the capacity indicator:

**Continuous blue**

English

Cordless power tool starts up and the mobile dust extractor is connected via Bluetooth® or the battery pack is connected to a mobile terminal

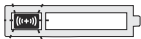



Pulsating blue

The battery pack is ready for connection to the mobile terminal (e.g. for a software update)

-  The battery pack uses Bluetooth® to automatically switch correspondingly equipped mobile dust extractors when used with a cordless power tool.

Connecting the battery pack to the mobile dust extractor

-  The mobile dust extractor can only be connected to one cordless power tool at the same time.
-  If a mobile dust extractor which was initially switched on using the battery pack is switched off using the remote control, the temporary connection between the connected battery pack and the mobile dust extractor will be lost. The battery pack can then be connected again.

- ▶ Activate the mobile dust extractor's automatic mode (see the operating manual for the mobile dust extractor).
- ▶ If you have used the cordless power tool already, ensure that the battery pack's capacity indicator has gone out so that you can connect it (in certain cases, this can take a few seconds).
- ▶ Press the connection button on the mobile dust extractor or on the remote control once.
The LED on the retrofit receiver module slowly flashes blue and the mobile dust extractor is ready for connection for 60 seconds.
- ▶ Switch on the cordless power tool.

The mobile dust extractor starts up and the battery pack is connected until the mobile dust extractor is manually switched off.



If a second battery pack is connected to the mobile dust extractor, the connection to the first battery pack is lost.

Switching the mobile dust extractor on and off

Once you have connected the battery pack with the mobile dust extractor, the mobile dust extractor will start up automatically when the cordless power tool is in use.

English

i After the mobile dust extractor has been switched off via the battery pack, it will continue to run for up to fifteen seconds.

- ▶ Press the on/off switch on the cordless power tool to switch on the mobile dust extractor.
- ▶ Release the on/off switch on the cordless power tool to switch off the mobile dust extractor.

Disconnecting the battery pack from the mobile dust extractor

To disconnect the battery pack from the mobile dust extractor, take one of the following steps:

- Disconnect the mobile dust extractor from the power supply

- Put the battery pack on the charger
- Connect another battery pack to the mobile dust extractor

Connecting a mobile terminal

The battery pack can be used in connection with a mobile terminal (e.g. for a software update with the Festool app).

- ▶ Press the capacity indicator button **[1-1]** until the Bluetooth® indicator **[1-3]** flashes blue.
The battery pack is ready for connection for 60 seconds.
- ▶ Follow the instructions provided in the Festool app.

7 Service and maintenance

- ▶ Keep the connecting contacts on the battery pack clean.

- ▶ Keep the vent holes **[1-4]** on the battery pack open, as failure to do so will limit functionality.
- ▶ If the battery pack stops working, consult an authorised Festool customer service agent.
(www.festool.com/service)

8 Transportation

The Li-ion battery packs included are subject to the requirements of the legislation on hazardous goods. The user must familiarise themselves with the local regulations prior to transport. Special requirements apply to shipping via third parties (e.g. air transport or haulage) and these must be observed. When preparing the item to be sent, a dangerous goods expert must be con-

sulted. Only return the battery pack if it is undamaged. Observe local regulations when shipping. Observe any further national regulations.

9 Environment

Used or defective battery packs must only be returned to collection points if discharged and secured against short-circuiting (e.g. by insulating the terminals with adhesive tape). The applicable regulations must be observed.

Battery packs will then be recycled.

EU only: In accordance with the European Directive on batteries and accumulators and its implementation in national law, defective and exhausted battery packs/batteries must be collected

English

separately and recycled in an environmentally friendly manner.

Information on REACH:

www.festool.com/reach

10 General information

10.1 Bluetooth®

The Bluetooth® word mark and the logos are registered trademarks of Bluetooth SIG, Inc.; they are used by TTS Tooltechnic Systems AG & Co. KG, and therefore by Festool, under licence.

10.2 Information on data privacy

The tool contains a chip which automatically stores machine and operating data. The data saved cannot be traced back directly to an individual.

The data can be read using special (contactless) devices and shall only be used by Festool for fault diagnosis, repair and warranty processing and for quality improvement or enhancement of the power tool. The data shall not be used in any other way without the express consent of the customer.

10.3 Federal Communications Commission (FCC) Interference Statement

NOTE: This equipment has been tested and found to comply with the limits for a Class B digital device, pursuant to part 15 of the **FCC Rules**. These limits are designed to provide reasonable protection against harmful interference in a residential installation. This equip-

ment generates, uses and can radiate radio frequency energy and, if not installed and used in accordance with the instructions, may cause harmful interference to radio communications. However, there is no guarantee that interference will not occur in a particular installation. If this equipment does cause harmful interference to radio or television reception, which can be determined by turning the equipment off and on, the user is encouraged to try to correct the interference by one or more of the following measures:

- Reorient or relocate the receiving antenna.
- Increase the separation between the equipment and receiver.

- Connect the equipment into an outlet on a circuit different from that to which the receiver is connected.
- Consult the dealer or an experienced radio/TV technician for help.

NOTE: Any changes or modifications not expressly approved by the party responsible for compliance could void the user's authority to operate the equipment.

10.4 RSS Compliance Statement

This device complies with Industry Canada's licence-exempt RSSs. Operation is subject to the following two conditions:

- (1) This device may not cause interference; and
- (2) This device must accept any interference, including interference that may

English

cause undesired operation of the device. This device has been designed and complies with the safety requirement for RF exposure in accordance with RSS-102, issue 5 for portable conditions.

10.5 Notes (ISED)

This Class B digital apparatus complies with Canadian ICES-003 and RSS-210. Operation is subject to the following two conditions:

- (1) this device may not cause interference
- (2) this device must accept any interference, including interference that may cause undesired operation of the device.

10.6 Radio frequency (RF) Exposure Information

The radiated output power of the Wireless Device is below the Innovation, Science and Economic Development (ISED) radio frequency exposure limits. The Wireless Device should be used in such a manner such that the potential for human contact during normal operation is minimized.

1 Symboles



Avertit d'un danger général



Lire le mode d'emploi et les consignes de sécurité !



Ne pas jeter avec les ordures ménagères.



Symbole de recyclage - matériau réutilisable



Utilisation et stockage de la batterie uniquement dans une plage de température comprise entre - 10 °C et max. + 50 °C.



Protéger de la chaleur et du feu – ne jamais jeter dans un feu – **risque d'explosion !**



Protéger de l'eau – ne pas plonger dans un liquide.



Conseil, information



Instruction

2 Consignes de sécurité pour les batteries Li-ion



AVERTISSEMENT ! Veuillez lire toutes les consignes de sécurité et instructions. Le

non-respect des consignes de sécurité et des instructions peut provoquer une

décharge électrique, un incendie et/ou des blessures graves.

Conserver toutes les consignes de sécurité et instructions afin de pouvoir les consulter ultérieurement.

Les cellules dans les batteries lithium-ion sont fermées de manière étanche aux gaz et sont sans danger dans la mesure où les prescriptions du fabricant sont respectées lors de leur utilisation et leur manipulation.

– **Manipuler les batteries déchargées avec précaution. Les batteries constituent une source de danger étant donné qu'elles peuvent provoquer un courant de court-circuit très élevé.**

Même si les batteries Li-ion semblent

être déchargées, elles ne se déchargent jamais complètement.

- **Éviter tout choc/influence physique. Les chocs et la pénétration d'objets peuvent endommager les batteries.** Cela peut entraîner des fuites, un dégagement de chaleur, un dégagement de fumée, une inflammation ou une explosion de la batterie.
- **Conservez la batterie inutilisée à l'écart des objets métalliques (par ex. clous, vis, clés, agrafes, etc.) susceptibles de provoquer un pontage des contacts.** Un court-circuit entre les contacts de la batterie peut causer des brûlures ou un incendie.
- **Protégez la batterie contre la chaleur, p. ex. également contre l'exposition permanente aux rayons du so-**

leil ou le feu. Le feu et des températures supérieures à 130 °C peuvent causer des explosions.

- **N'ouvrez pas la batterie. Le fait d'ouvrir ou de modifier la batterie peut rendre inopérantes les mesures de protection.** Cela peut entraîner un dégagement de chaleur, un dégagement de fumée, une inflammation ou une explosion de la batterie.
- **Ne pas plonger la batterie dans des liquides tels que l'eau (salée) ou des boissons. Le contact avec des liquides peut endommager la batterie.** Cela peut entraîner un dégagement de chaleur, un dégagement de fumée, une inflammation ou une explosion de la batterie. Ne plus utiliser la batterie

et s'adresser à un point de service après-vente Festool agréé.

- **Rechargez les batteries uniquement dans les chargeurs recommandés par le fabricant (voir figure).** Un chargeur destiné à un certain type de batteries peut provoquer un incendie s'il est utilisé avec d'autres batteries.
- **N'éteignez jamais une batterie Li-ion en feu avec de l'eau !** Utiliser du sable ou une couverture antifeu.
- **Des vapeurs peuvent s'échapper en cas de dommage ou d'utilisation incorrecte de la batterie.** Les vapeurs sont susceptibles d'irriter les voies respiratoires. Aérez la pièce et consultez un médecin en cas de troubles.
- **Utilisez la batterie uniquement avec votre appareil Festool.** Vous protégez-

rez ainsi la batterie d'une surcharge dangereuse. L'utilisation d'un autre appareil peut entraîner des blessures et un risque d'incendie.

- **En cas d'utilisation incorrecte, il est possible que du liquide s'écoule de la batterie. Éviter tout contact avec celui-ci. En cas de contact accidentel, rincer avec de l'eau. Si le liquide pénètre dans les yeux, consultez en plus un médecin.** Le liquide s'écoulant de la batterie peut causer des irritations cutanées ou des brûlures.
- **Si la batterie est défectueuse, il est possible que du liquide s'écoule et atteigne des objets à proximité.** Vérifiez les pièces concernées. Nettoyez-les en absorbant le liquide avec un papier essuie-tout sec et en rinçant

abondamment avec de l'eau. Portez des gants de protection afin d'éviter tout contact. Remplacez les pièces si nécessaire.

- **Ne pas utiliser de batteries endommagées ou modifiées.** Les batteries endommagées ou modifiées peuvent présenter des propriétés imprévisibles qui entraînent un incendie, une explosion ou des blessures.
- **Ne pas utiliser de batteries endommagées. Arrêter immédiatement l'utilisation d'une batterie dès que celle-ci présente des propriétés anormales, telles qu'une odeur, de la chaleur, une coloration ou une déformation.** Si vous continuez à l'utiliser, la batterie peut dégager de la chaleur

et de la fumée, s'enflammer ou exploser.

- Ne pas ouvrir, écraser, surchauffer (plus de 80 °C) ou brûler la batterie.

Le non-respect de ces consignes provoque un risque de brûlures et d'incendie. Suivez les instructions du fabricant.

3 Caractéristiques techniques

Batterie	BP 18 Li
Fréquence	2402 Mhz – 2480 Mhz
Puissance isotrope rayonnée équivalente (PIRE)	< 10 dBm

Autres caractéristiques techniques, voir la plaque signalétique de la batterie.

4 Utilisation conforme

Les batteries conviennent à l'utilisation avec des outils sans fil Festool et les chargeurs Festool indiqués (voir figure).

La batterie convient à la mise en marche/à l'arrêt automatique de l'aspirateur.

5 Éléments de l'appareil

- [1-1] Touche d'affichage de la capacité
- [1-2] Affichage de capacité
- [1-3] Affichage Bluetooth®
- [1-4] Ouvertures de ventilation (uniquement BP 18 Li ... ASI)
- [1-5] Touches d'extraction de la batterie

Les figures* indiquées se trouvent au début du mode d'emploi.

* les figures peuvent différer de l'original.

6 Fonctionnement



ATTENTION

Risque de blessures, démarrage incontrôlé de l'aspirateur

- Avant tout travail avec l'aspirateur, vérifier quelle batterie est connectée à l'aspirateur.

6.1 Consignes pour l'utilisation optimale de la batterie



La batterie est livrée partiellement chargée. Afin de garantir la capacité totale de la batterie, rechargez entièrement cette dernière dans le chargeur avant la première utilisation.

La batterie peut être rechargée à tout moment sans diminuer sa durée de vie. Une interruption de la recharge n'endommage pas la batterie.



Après la coupure automatique de l'outil électroportatif, n'appuyez plus sur l'interrupteur marche/arrêt. La batterie pourrait être endommagée.

La batterie est équipée d'un dispositif de surveillance de la température qui permet une recharge uniquement dans une plage de température comprise entre 0 °C et 55 °C. Ceci permet d'obtenir une durée de vie élevée de la batterie.

- Stockez la batterie si possible au frais (de 5 °C à 25 °C) et au sec (humidité de l'air < 80 %).

- Ne laissez pas par ex. la batterie dans la voiture en été.
- Une durée d'utilisation nettement raccourcie après la recharge est un signe que la batterie est usée et doit être remplacée.
- Respectez les consignes relatives à l'élimination.

6.2 Affichage de capacité

L'affichage de capacité **[1-2]** indique, à l'actionnement de la touche d'affichage de capacité **[1-1]**, le niveau de charge de la batterie :

Français

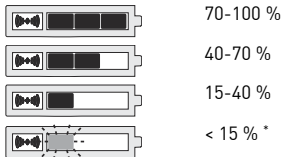

* **Recommandation** : recharger la batterie avant de continuer à l'utiliser.

6.3 Fonctions Bluetooth®

Outre l'affichage de la capacité, la batterie comporte un affichage **Bluetooth® [1-3]** qui affiche l'état de connexion de la batterie :



Lumière bleue permanente

L'outil électroportatif sans fil fonctionne et l'aspirateur est connecté via Bluetooth® ou la batterie est reliée à un terminal mobile

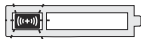

Pulsations de la lumière bleue

La batterie est prête pour la connexion au terminal mobile (par ex. mise à jour logicielle)



La batterie utilise Bluetooth® pour enclencher automatiquement des aspirateurs dotés de l'équipement nécessaire durant l'utilisation d'un outil électroportatif sans fil.

Connexion de la batterie à l'aspirateur

- ❗ L'aspirateur ne peut être connecté qu'à un seul outil électroportatif sans fil à la fois.
- ❗ Si l'aspirateur a été enclenché avec la batterie et mis à l'arrêt avec la commande à distance, la batterie connectée perd sa connexion temporaire à l'aspirateur. La batterie peut ensuite être reconnectée.
- ▶ Activer le mode automatique de l'aspirateur (voir le mode d'emploi de l'aspirateur).
- ▶ Si l'outil électroportatif sans fil était déjà en service, s'assurer que l'affi-

chage de capacité de la batterie s'est éteint afin que la connexion soit possible (cette opération peut dans certains cas durer plusieurs secondes).

- ▶ Appuyer une fois sur la touche de connexion de l'aspirateur ou de la commande à distance.
La LED du module de réception clignote lentement avec une lumière rotative bleue et l'aspirateur est prêt pour la connexion pendant 60 secondes.
- ▶ Enclencher l'outil électroportatif sans fil.
L'aspirateur se met en marche et la batterie est connectée jusqu'à la mise à l'arrêt manuelle de l'aspirateur.

- i** Si une deuxième batterie est connectée à l'aspirateur, la connexion à la première batterie est coupée.

Mise en marche/à l'arrêt de l'aspirateur

Une fois que la connexion entre la batterie et l'aspirateur est établie, celui-ci démarre automatiquement lors de l'utilisation de l'outil électroportatif sans fil.

- i** Lorsque l'aspirateur est mis à l'arrêt via la batterie, il continue à fonctionner pendant quinze secondes au maximum.

- ▶ Appuyer sur l'interrupteur marche/arrêt de l'outil électroportatif sans fil pour mettre l'aspirateur en marche.
- ▶ Relâcher l'interrupteur marche/arrêt de l'outil électroportatif sans fil pour arrêter l'aspirateur.

Déconnexion de la batterie de l'aspirateur

Pour couper la connexion de la batterie et de l'aspirateur, effectuer l'une des étapes suivantes :

- Mettre l'aspirateur hors tension
- Placer la batterie sur le chargeur
- Connecter une autre batterie à l'aspirateur

Connexion d'un terminal mobile

La batterie peut être utilisée en combinaison avec un terminal mobile (par ex.

pour une mise à jour logicielle avec l'application Festool).

- Appuyer sur la touche Affichage de la capacité **[1-1]** jusqu'à ce que l'affichage Bluetooth® **[1-3]** clignote en bleu.

La batterie est prête pour la connexion pendant 60 secondes.

- Suivre les instructions dans l'application Festool.

7 Entretien et maintenance

- Veiller à ce que les contacts de branchement de la batterie restent propres.
- Les ouvertures de ventilation **[1-4]** de la batterie doivent rester dégagées

afin d'éviter des dysfonctionnements.

- Si la batterie ne fonctionne plus, adressez-vous à un point de service après-vente Festool agréé. (www.festool.fr/services)

8 Transport

Les batteries li-Ion fournies sont soumises aux exigences de la loi allemande sur le transport des matières dangereuses. L'utilisateur est tenu de s'informer sur les règlements locaux avant le transport. En cas d'expédition par des tiers (par ex. : transport aérien ou société de transport), des exigences spécifiques doivent être prises en compte. Il est nécessaire de faire appel à un expert du transport des matières dange-

reuses lors de la préparation du colis. Expédier la batterie uniquement si elle n'est pas endommagée. Respecter les règlements locaux lors de l'expédition. Respectez les éventuels règlements nationaux complémentaires.

9 Environnement

Remettre les **batteries usagées ou défectueuses** au point de collecte (respecter les règlements en vigueur) uniquement une fois celles-ci déchargées et protégées contre les courts-circuits (par ex. par isolation des pôles avec un ruban adhésif).

Les batteries seront ainsi recyclées de manière appropriée.

Uniquement UE : selon la directive européenne relative aux batteries et accumulateurs et sa transposition en droit national, les batteries/accumulateurs défectueux ou usagés doivent être collectés à part et recyclés de manière écologique.

Informations à propos de REACH :
www.festool.com/reach

10 Remarques générales

10.1 Bluetooth®

La marque verbale Bluetooth® et les logos sont des marques déposées de Bluetooth SIG, Inc. et sont utilisés sous licence par TTS Tooltechnic Systems AG & Co. KG et donc par Festool GmbH.

10.2 Informations relatives à la protection des données

L'outil contient une puce permettant l'enregistrement automatique des données d'outil et de fonctionnement. Les données enregistrées ne contiennent aucune référence directe aux personnes.

Les données peuvent être lues sans contact à l'aide d'appareils spéciaux. Elles sont utilisées par Festool uniquement pour le diagnostic d'erreurs, la gestion des réparations et de la garantie, ainsi que pour l'amélioration de la qualité et/ou le perfectionnement de l'outil électroportatif. Toute utilisation des données dépassant ce cadre – sans l'accord exprès du client – est exclue.

10.3 Commission fédérale des communications (FCC) Déclaration concernant les interférences

Rem. : cet appareil a été soumis à des tests qui ont permis de constater sa conformité aux limites applicables aux appareils numériques de la classe B suivant la partie 15 du **règlement de la FCC**. Ces limites sont conçues pour offrir une protection raisonnable contre les interférences nuisibles dans un environnement domestique. Cet appareil génère, utilise et peut émettre de l'énergie de radiofréquence et, s'il n'est pas installé et utilisé conformément à ces instructions, peut provoquer des interférences nuisibles pour les radio-communications. Cependant, il n'existe

Français

aucune garantie que ces interférences ne se produiront pas dans une installation quelconque. Si cet appareil provoque des interférences nuisibles pour la réception radiophonique ou télévisuelle, ce qui peut être déterminé en éteignant l'appareil puis en le rallumant, l'utilisateur est invité à essayer de remédier aux interférences en prenant une ou plusieurs des mesures suivantes :

- Modifier l'orientation de l'antenne de réception ou la changer de place.
- Augmenter la distance entre l'appareil et le récepteur.
- Brancher l'appareil dans la prise d'un circuit différent de celui auquel le récepteur est branché.
- Demander de l'aide au revendeur ou à un technicien radio/TV expérimenté.

Rem. : en cas de changements ou modifications effectuée(s) sans l'approbation expresse du responsable de la conformité, l'utilisateur risque de ne plus être autorisé à se servir de l'appareil.

10.4 Déclaration de conformité CNR

L'appareil est conforme aux CNR exempts de licence d'Industrie Canada. Son fonctionnement est soumis aux deux conditions suivantes:

- (1) cet appareil ne doit pas provoquer d'interférences, et
- (2) cet appareil doit supporter toutes les interférences, y compris celles susceptibles d'en perturber le fonctionnement. Cet appareil et sa conception satisfont aux exigences de sécurité s'appliquant

à l'exposition aux RF suivant CNR-102 5e édition, pour les dispositifs portatifs.

10.5 Remarques (ISED)

Cet appareil numérique de classe B est conforme aux normes canadiennes ICES-003 et RSS-210. Son fonctionnement est soumis aux deux conditions suivantes:

- (1) cet appareil ne doit pas causer d'interférence
- (2) cet appareil doit accepter toute interférence, notamment les interférences qui peuvent affecter son fonctionnement.

10.6 Informations concernant l'exposition aux fréquences radio (RF)

La puissance de sortie émise par l'appareil de sans fil est inférieure à la limite d'exposition aux fréquences radio d'Innovation, Sciences et Développement économique Canada (ISDE). Utilisez l'appareil de sans fil de façon à minimiser les contacts humains lors du fonctionnement normal.

1 Símbolos



Aviso de peligro general



¡Leer el manual de instrucciones y las indicaciones de seguridad!



No depositar en la basura doméstica.



Símbolo de reciclaje: material reutilizable



El uso y el almacenamiento de la batería solo están permitidos en un rango de temperatura comprendido entre -10 °C y +50 °C.



Proteger la batería del calor y del fuego y no arrojarla jamás a las llamas: **¡peligro de explosión!**



Proteger la batería del agua y no sumergirla en ningún líquido.



Consejo, indicación



Guía de procedimiento

2 Indicaciones de seguridad para baterías de iones de litio



ADVERTENCIA. Lea y observe todas las indicaciones de seguridad. Si no se cumplen debidamente las indicaciones de seguri-

dad y las instrucciones, pueden producirse descargas eléctricas, quemaduras o lesiones graves.

Guarde todas las indicaciones de seguridad e instrucciones para que sirvan de futura referencia.

Las celdas de las baterías de litio están cerradas herméticamente y son inocuas siempre y cuando se respeten las especificaciones del fabricante durante su uso y manipulación.

– **Manipular con cuidado las baterías descargadas. Las baterías pueden constituir una fuente de peligro ya que pueden provocar corrientes de cortocircuito muy altas.** Las baterías de litio nunca se descargan por com-

pleto, incluso aunque parezca que están descargadas.

- **Evitar golpes e influencias físicas. Las baterías pueden dañarse si reciben un golpe o si se introduce algún objeto en ellas.** Esto puede provocar fugas, la generación de calor o humo, o incluso que la batería se inflame o explote.
- **Mantener las baterías no utilizadas lejos de objetos metálicos (p. ej., clavos, tornillos, llaves, grapas, etc.) que puedan provocar el puenteo de los contactos.** Un cortocircuito entre los contactos de la batería puede causar quemaduras o fuego.
- **No exponer la batería a fuentes de calor, como por ejemplo, la radiación solar prolongada o el fuego.** El fuego

y las temperaturas superiores a 130 °C pueden provocar explosiones.

- **No abra la batería. Los mecanismos de protección pueden resultar dañados si se abre o modifica la batería.**

Esto puede provocar la generación de calor o humo, o incluso que la batería se inflame o explote.

- **No sumergir la batería en ningún líquido, como por ejemplo agua (salada) o bebidas. El contacto con líquidos puede dañar la batería.** Esto puede provocar la generación de calor o humo, o incluso que la batería se inflame o explote. Dejar de utilizar la batería y llevarla a un centro autorizado del Servicio de Atención al Cliente de Festool.

- **Las baterías deben cargarse exclusivamente en cargadores recomendados por el fabricante (ver figura).**

Existe riesgo de incendio si un cargador apto para un determinado tipo de batería se utiliza con otras baterías.

- **¡No apagar nunca con agua una batería de iones de litio en llamas!** Para ello utilizar **arena** o una manta contra incendios.
- **En caso de daño o uso inadecuado de la batería, pueden desprenderse vapores.** Los vapores pueden irritar las vías respiratorias. Tome aire fresco y consulte a un médico si siente molestias.
- **Utilice la batería únicamente con su herramienta Festool.** Solo de esta manera la batería queda protegida

contra sobrecargas peligrosas. El uso de otra herramienta puede provocar lesiones y riesgo de incendio.

- **Si la batería se utiliza incorrectamente, pueden producirse fugas de líquido. Evite el contacto con este líquido. En caso de contacto accidental, enjuague con agua. Si el líquido entra en contacto con los ojos, busque además asistencia médica.** El líquido derramado de la batería puede causar irritaciones en la piel o quemaduras.
- **Si la batería está defectuosa, pueden derramarse líquidos que pueden mojar los objetos adyacentes.** Compruebe las piezas afectadas y límpielas absorbiendo el líquido con papel de cocina seco y enjuagándolas con abun-

dante agua. Evite el contacto con la piel llevando guantes de protección. Dado el caso, sustituya las piezas.

- **No utilizar baterías dañadas o modificadas.** Las baterías dañadas o modificadas pueden presentar características no previsibles que pueden derivar en fuego, explosión o lesiones.
- **No utilizar baterías dañadas. La batería debe dejar de utilizarse de inmediato en cuanto se aprecien características anormales, por ejemplo, si desprende olor o calor, o si presenta decoloración o deformación.** Si se sigue utilizando, la batería puede generar calor y humo, inflamarse o explotar.
- **No abrir, aplastar, sobrecalentar (a más de 80 °C) ni quemar la batería.**

Español

Si no se tiene en cuenta esta advertencia, existe riesgo de quemaduras e incendio. Siga las indicaciones del fabricante.

3 Datos técnicos

Batería	BP 18 Li
Frecuencia	2402 Mhz – 2480 Mhz
Potencia isotrópica radiada equivalente (PIRE)	<10 dBm

Consultar la placa de tipo para más datos técnicos de la batería.

4 Uso conforme a lo previsto

Las baterías son aptas para su uso con herramientas a batería Festool y los cargadores Festool indicados (ver figura).

La batería es compatible con la conexión/desconexión automática del sistema móvil de aspiración.

5 Componentes de la herramienta

- [1-1]** Tecla de indicación de la capacidad
- [1-2]** Indicación de capacidad
- [1-3]** Indicador Bluetooth®
- [1-4]** Orificios de ventilación (solo BP 18 Li ... ASI)
- [1-5]** Teclas para aflojar la batería

Las figuras* indicadas se encuentran al principio del manual de instrucciones.

* Las figuras pueden diferir del original.

6 Funcionamiento



ATENCIÓN

Peligro de lesiones, encendido inesperado del sistema móvil de aspiración

- Antes de operar con el sistema móvil de aspiración, comprobar qué batería está conectada al mismo.

6.1 Indicaciones para optimizar el manejo de la batería



La batería se suministra a media carga. A fin de garantizar el máximo rendimiento de la batería, cargar totalmente la batería en el cargador antes del primer uso.

La batería puede cargarse en cualquier momento sin que ello acorte su vida útil. Interrumpir el proceso de carga no daña la batería.



Una vez la herramienta se ha desconectado automáticamente, no volver a pulsar el interruptor de conexión y desconexión. La batería puede sufrir daños.

Español

La batería está equipada con un control de temperatura que permite la recarga únicamente dentro de un rango de temperatura comprendido entre 0 °C y 55 °C. De esta manera se alarga su vida útil.

- Guardar la batería en un lugar fresco (entre 5 °C y 25 °C) y seco (humedad del aire < 80 %).
- No dejar la batería en el vehículo en verano.
- Una reducción significativa de la duración del funcionamiento indica que la batería está agotada y que debe sustituirse.
- Observar las indicaciones para la eliminación.

6.2 Indicación de capacidad

Al pulsar la tecla de indicación de la capacidad [1-1], el indicador de capacidad [1-2] muestra el estado de carga de la batería:

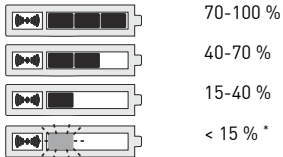

***Recomendación:** cargar la batería antes de cada utilización.

6.3 Funciones Bluetooth®

Junto al indicador de capacidad se encuentra el indicador de **Bluetooth®**,

[1-3] que muestra el estado de conexión de la batería:



Azul permanente

La herramienta eléctrica a batería está en funcionamiento y el sistema móvil de aspiración está conectado por Bluetooth®, o la batería está conectada con un terminal móvil



Azul intermitente

La batería está lista para conectarse con el terminal móvil (p. ej., actualización de software)

i La batería utiliza Bluetooth® para conectar automáticamente el

sistema móvil de aspiración (adecuadamente equipado) al utilizarlo con una herramienta eléctrica a batería.

Conectar la batería con el sistema móvil de aspiración

- i** El sistema móvil de aspiración solo se puede conectar con una única herramienta eléctrica a batería en cada uso.
- i** Cuando el sistema móvil de aspiración se conecta primero con la batería y después se desconecta con el mando a distancia, la batería conectada pierde temporalmente la conexión con el

sistema móvil de aspiración. La batería puede volver a conectarse posteriormente.

- ▶ Activar el modo automático del sistema móvil de aspiración (véase el manual de instrucciones correspondiente).
- ▶ Si la herramienta eléctrica a batería ya se ha utilizado previamente, comprobar que el indicador de capacidad de la batería esté apagado para que sea posible realizar la conexión (puede tardar algunos segundos en casos determinados).
- ▶ Pulsar una vez la tecla de conexión en el sistema móvil de aspiración o en el mando a distancia.

El LED del módulo de recepción de reequipamiento parpadea y gira lentamente, en color azul, y el sistema móvil de aspiración queda listo para conectarse durante 60 segundos.

- ▶ Conectar la herramienta eléctrica a batería.

El sistema móvil de aspiración se pone en marcha, y la batería queda conectada hasta la desconexión manual del sistema.

- ⓘ Si se conecta una segunda batería con el sistema móvil de aspiración, se interrumpe la conexión de la primera.

Conexión y desconexión del sistema móvil de aspiración

Tras establecer la conexión entre la batería y el sistema móvil de aspiración, este se pone en marcha automáticamente si se utiliza una herramienta eléctrica a batería.

 Si el sistema móvil de aspiración se apaga mediante la batería, este seguirá funcionando durante 15 segundos más.

- ▶ Pulsar el interruptor de conexión y desconexión de la herramienta eléctrica a batería para conectar el sistema móvil de aspiración.
- ▶ Soltar el interruptor de conexión y desconexión de la herramienta eléc-

trica a batería para desconectar el sistema móvil de aspiración.

Desconectar la batería del sistema móvil de aspiración

Para interrumpir la conexión de la batería y el sistema móvil de aspiración, proceda mediante una de las opciones siguientes:

- Desconectar el sistema móvil de aspiración de la corriente
- Colocar la batería sobre el cargador
- Conectar otra batería al sistema móvil de aspiración

Conexión de un terminal móvil

La batería puede utilizarse junto con un terminal móvil (p. ej., para una actualización de software con la aplicación de Festool).

Español

- ▶ Pulsar la tecla de indicación de la capacidad **[1-1]** hasta que el indicador de Bluetooth® **[1-3]** parpadee en color azul.

La batería queda lista para conectarse durante 60 segundos.

- ▶ Seguir las indicaciones de la aplicación de Festool.

7 Mantenimiento y cuidado

- ▶ Mantener limpios los puntos de conexión de la batería.
- ▶ Mantener abiertos los orificios de ventilación **[1-4]** de la batería, de lo contrario el funcionamiento se verá limitado.
- ▶ Cuando la batería deje de estar operativa, llevarla a un centro autorizado

del Servicio de Atención al Cliente de Festool. (www.festool.es/servicio)

8 Transporte

Las baterías de iones de litio incluidas están sujetas a las disposiciones de la legislación sobre mercancías peligrosas. El usuario debe informarse sobre las regulaciones locales antes del transporte. Para el transporte mediante servicios de terceros (p. ej., transporte aéreo o empresa de transportes) hay que respetar unos requisitos específicos. Debe consultarse a un experto en mercancías peligrosas para la preparación del envío. Enviar la batería solo si no está dañada. Al enviarla se deben respetar las regulaciones locales. Tén-

ganse en cuenta el resto de regulaciones nacionales.

9 Medioambiente

Las baterías desgastadas o estropeadas deben descargarse, asegurarse para evitar cortocircuitos (p. ej., aislando los polos con cinta aislante) y llevarse a un punto de recogida (se han de tener en cuenta las regulaciones vigentes).

Las baterías deben reciclarse según la normativa vigente.

Solo UE: De acuerdo con la directiva europea sobre baterías y acumuladores y su transposición a la legislación nacional, las baterías/los acumuladores defectuosos o usados deben recogerse

por separado y reciclarse de forma respetuosa con el medio ambiente.

Información sobre REACH: www.festool.com/reach

10 Observaciones generales

10.1 Bluetooth®

La marca denominativa Bluetooth® y los logotipos son marcas registradas de Bluetooth SIG, Inc. Por lo tanto, todo uso que TTS Tooltechnic Systems AG & Co. KG y, por consiguiente, también Festool, hagan de dicha marca está sujeto a un contrato de licencia.

10.2 Información relativa a la protección de datos

La herramienta contiene un chip que almacena automáticamente los datos de servicio y de la máquina. Los datos guardados no pueden estar directamente relacionados con ninguna persona.

Los datos pueden leerse sin contacto con dispositivos especiales, y Festool los utiliza exclusivamente para el diagnóstico de fallos, la gestión de las reparaciones y de la garantía, así como para la mejora de la calidad o el perfeccionamiento de la herramienta eléctrica. Los datos no se utilizan para otros fines sin el consentimiento expreso del cliente.

10.3 Declaración sobre interferencias de la Comisión Federal de Comunicaciones (FCC)

Nota: Este equipo ha sido sometido a comprobaciones que demuestran que cumple con los límites establecidos para los dispositivos digitales de clase B, de acuerdo con el apartado 15 de las **normas de la FCC**. Estos límites se han establecido para ofrecer una protección razonable contra interferencias cuando el aparato funcione en un entorno residencial. Este equipo genera, utiliza y puede irradiar energía de radiofrecuencia y, si no se instala y se utiliza de acuerdo con las instrucciones suministradas, podría ocasionar interferencias perjudiciales para las comunicaciones

por radio. Sin embargo, no existe garantía de que no se produzcan interferencias en alguna instalación concreta. Si este equipo ocasiona interferencias perjudiciales en la recepción de radio o televisión (lo cual puede comprobarse encendiendo y apagando el equipo), se recomienda que intente corregir la interferencia mediante una de las siguientes acciones:

- Vuelva a orientar o a colocar la antena de recepción.
- Aumente la separación entre el equipo y el receptor.
- Conecte el equipo en una toma de corriente ubicada en un circuito distinto al del receptor.

- Póngase en contacto con el distribuidor o con un técnico de radio y televisión.

Nota: Cualquier cambio o modificación efectuado sin la aprobación expresa de la parte responsable del cumplimiento de la normativa puede anular el derecho del usuario para utilizar el equipo.

10.4 Declaración de conformidad con RSS

Este dispositivo cumple con las normas canadienses RSS para dispositivos exentos de licencia. Su funcionamiento está sujeto a dos condiciones:

- (1) este dispositivo no deberá ocasionar interferencias,
- (2) este dispositivo deberá aceptar cualquier interferencia, incluso aquella que

produzca un funcionamiento no deseado del mismo. Este dispositivo y su diseño cumplen con los requisitos para la exposición a RF según lo estipulado en la RSS-102, número 5, para dispositivos portátiles.

10.5 Notas (ISED)

Este aparato digital de la Clase B cumple con las normas canadienses ICES-003 y RSS-210. Su funcionamiento está sujeto a las siguientes dos condiciones:

- (1) este dispositivo no puede causar interferencias,
- (2) este dispositivo deberá aceptar cualquier interferencia, incluso aquella que produzca un funcionamiento no deseado del mismo.

10.6 Información sobre exposición a radiofrecuencia (RF)

La potencia de salida radiada del dispositivo inalámbrico está por debajo de los límites de exposición a radiofrecuencia establecidos por el ISED (Innovation, Science and Economic Development). El dispositivo inalámbrico debe utilizarse de manera que se minimice la posibilidad de que exista contacto humano durante el funcionamiento normal.

1 Simboli

Avviso di pericolo generico



Leggere le istruzioni per l'uso e le avvertenze di sicurezza.



Non smaltire nei rifiuti domestici.



Simbolo Recycling - Materiale riutilizzabile



Utilizzo e stoccaggio della batteria solo nel range di temperatura da -10 °C a max. +50 °C.



Proteggere da calore e da fiamme aperte - non gettare la batteria sul fuoco - **Pericolo di esplosione!**



Proteggere dall'acqua - non immergere in liquidi.



Consiglio, avvertenza



Indicazione operativa

2 Avvertenze di sicurezza per batterie agli ioni di litio

AVVERTENZA Leggere tutte le avvertenze di sicurezza e le indicazioni. Eventuali omissioni nel rispetto delle avvertenze di si-

curezza e delle indicazioni possono causare folgorazioni, incendi e/o gravi lesioni.

Conservare per futura consultazione tutte le avvertenze di sicurezza e le indicazioni.

Le batterie agli ioni di litio sono chiuse a tenuta di gas e non provocano effetti nocivi se nell'uso e nella manipolazione sono rispettate le disposizioni del costruttore.

– **Maneggiare con cura le batterie scariche. Le batterie rappresentano una fonte di pericolo, in quanto possono causare una corrente di cortocircuito molto elevata.** Anche se le batterie agli ioni di litio si trovano apparentemente in condizione scarica, in realtà

non sono mai completamente scariche.

- **Evitare colpi/impatti fisici. I colpi e la penetrazione di oggetti possono danneggiare la batteria,** causando perdite, sviluppo di calore, di fumo, infiammazione o l'esplosione della batteria.
- **Tenere le batterie non utilizzate lontane da oggetti metallici (es. chiodi, viti, chiavi, graffette o simili) che possono causare un bypass dei contatti.** un cortocircuito fra i contatti della batteria può provocare ustioni o incendi.
- **Proteggere il pacco batterie dal calore, dall'irraggiamento solare continuo e dal fuoco!** Il fuoco e le temperature superiori a 130° C possono causare esplosioni.

- **Non aprire la batteria. L'apertura o la modifica della batteria può danneggiare le misure protettive**, causando sviluppo di calore, di fumo, infiammazione o l'esplosione della batteria.
- **Non immergere la batteria in liquidi quali acqua (salina) o bevande. Il contatto con liquidi può danneggiare la batteria**, causando sviluppo di calore, di fumo, infiammazione o l'esplosione della batteria. Non continuare ad utilizzare la batteria e rivolgersi a un servizio assistenza Festool autorizzato.
- **Caricare le batterie solo in caricabatterie raccomandati dal produttore (vedere immagine)**. Nel caso di un caricabatterie idoneo per un determinato tipo di batterie, sussiste pericolo d'incendio qualora venga utilizzato con altre batterie.
- **Non utilizzare acqua per estinguere un eventuale incendio delle batterie al litio!** Utilizzare invece della **sabbia** o una coperta ignifuga.
- **In caso di danni o utilizzo non conforme della batteria, possono essere emessi vapori**. I vapori possono irritare le vie respiratorie. Fornire aria fresca e, in caso di disturbi, consultare un medico.
- **Utilizzare la batteria solo in abbinamento al proprio apparecchio Festool**. Solo in tal modo la batteria viene protetta da pericoloso sovraccarico. L'impiego di un altro apparecchio

- può provocare lesioni e pericolo d'incendio.
- **In caso di utilizzo errato, dalla batteria può fuoriuscire del liquido. Evitare di entrare a contatto con quest'ultimo. In caso di contatto accidentale, lavare con acqua. Se il liquido viene a contatto con gli occhi, consultare un medico.** Il liquido che fuoriesce dalla batteria può provocare irritazioni cutanee o ustioni.
 - **Se la batteria è difettosa, può fuoriuscire liquido e bagnare gli oggetti adiacenti.** Controllare i pezzi coinvolti. Pulirli, assorbendo il liquido con tovagliolo di carta asciutto e risciacquare abbondantemente con acqua. Evitare il contatto con la pelle indossando guanti di protezione. All'occorrenza, sostituire i pezzi.
 - **Non utilizzare batterie danneggiate o modificate.** Le batterie danneggiate o modificate possono avere caratteristiche imprevedibili, che possono provocare incendi, esplosione o lesioni.
 - **Non utilizzare batterie danneggiate. L'utilizzo di una batteria deve essere interrotto immediatamente se si riscontrano caratteristiche anomale, quali sviluppo di fumo, calore, colorazione o deformazione.** Se si continua l'utilizzo, la batteria può sviluppare calore e fumo, accendersi o esplodere.
 - **Non aprire, comprimere, surriscaldare (oltre 80°C) la batteria, né incendiarla.** Diversamente si incorre

nel pericolo di ustioni e incendio. Seguire le istruzioni del costruttore.

3 Dati tecnici

Batteria	BP 18 Li
Frequenza	2402 Mhz – 2480 Mhz
Potenza isotropica irradiata equivalente (EIRP)	< 10 dBm

Per ulteriori dati tecnici consultare la targhetta identificativa sulla batteria.

4 Utilizzo conforme

Le batterie sono idonee per l'impiego con utensili a batteria Festool e i carica-

batterie Festool indicati (vedere immagine).

La batteria è idonea per l'accensione/spengimento automatici dell'unità mobile d'aspirazione.

5 Elementi dell'utensile

- [1-1]** Tasto indicatore di capacità
- [1-2]** Indicatore della capacità
- [1-3]** Visualizzazione Bluetooth®
- [1-4]** Aperture di ventilazione (solo BP 18 Li ... ASI)
- [1-5]** Tasti per rimuovere le batterie

Le illustrazioni* indicate si trovano nella parte iniziale delle istruzioni per l'uso.

* Le immagini possono differire dall'originale.

6 Esercizio



PRUDENZA

Pericolo di lesioni, avviamento inaspettato dell'unità mobile d'aspirazione

► Prima di qualsiasi lavoro con l'unità mobile d'aspirazione controllare quale batteria è collegata con essa.

6.1 Avvertenze sul corretto utilizzo della batteria



La batteria è fornita parzialmente carica. Per garantire la piena prestazione della batteria, prima

dell'utilizzo ricaricarla completamente nel caricabatterie.

La batteria può essere caricata in qualsiasi momento, senza che la sua durata venga ridotta. Un'interruzione della procedura di carica non danneggia la batteria.



Dopo lo spegnimento automatico dell'utensile elettrico, non tenere premuto l'interruttore on/off. La batteria può venire danneggiata.

La batteria è dotata di un controllo della temperatura che ne consente la carica soltanto nell'intervallo di temperatura compreso tra 0 °C e 55 °C. In tal modo

si ottiene una durata elevata della batteria.

- Conservare la batteria in un luogo fresco (5 °C - 25 °C) e secco (umidità < 80%).
- In estate, non lasciare la batteria in macchina.
- Un tempo di esercizio decisamente ridotto per ricarica indica che la batteria è esausta e deve essere sostituita.
- Osservare le Indicazioni per lo smaltimento.

6.2 Indicatore della capacità

Quando si preme il tasto indicatore di capacità [1-1] l'indicatore di capacità [1-2] indica lo stato di carica della batteria:

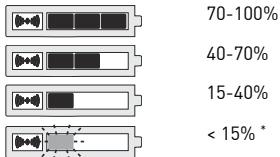

* **Raccomandazione:** caricare la batteria prima di continuare a utilizzarla.

6.3 Funzioni Bluetooth®

Accanto all'indicatore di capacità si trova l'indicatore **Bluetooth®** [1-3], che indica lo stato di collegamento della batteria:



Luce fissa blu

Utensile elettrico a batteria in funzione e unità mobile d'aspirazione collegata via Bluetooth® oppure batteria collegata con un dispositivo portatile

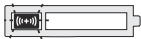

Blu intermittente

La batteria è pronta per un collegamento con il dispositivo portatile (p. es. update software)

- i** La batteria utilizza il Bluetooth® per accendere automaticamente unità mobili d'aspirazione opportunamente equipaggiate per l'impiego con un utensile elettrico a batteria.

Collegamento della batteria con l'unità mobile d'aspirazione

- i** L'unità mobile d'aspirazione può essere collegata contemporaneamente con un solo utensile elettrico a batteria.
 - i** Se l'unità mobile d'aspirazione è stata accesa inizialmente con la batteria e viene spenta con il comando a distanza, la batteria perde il suo collegamento temporaneo con l'unità mobile d'aspirazione. Poi la batteria può essere collegata di nuovo.
- Attivare il modo automatico dell'unità mobile d'aspirazione (vedere le istru-

zioni per l'uso dell'unità mobile d'aspirazione).

- ▶ Se l'utensile elettrico a batteria era già in funzione, accertarsi che l'indicatore di capacità della batteria sia spento, affinché il collegamento sia possibile (in qualche caso può richiedere alcuni secondi).
- ▶ Premere una volta il tasto di collegamento sull'unità mobile d'aspirazione o sul comando a distanza.
Il LED sul modulo ricevitore aggiuntivo lampeggia in blu ruotando lentamente e l'unità mobile d'aspirazione è pronta per il collegamento per 60 secondi.
- ▶ Accendere l'utensile elettrico a batteria.

L'unità mobile d'aspirazione si avvia e la batteria è collegata fino allo spegnimento manuale dell'unità.

-  Se si collega all'unità mobile d'aspirazione una seconda batteria, la prima batteria viene scollegata dall'unità.

Accensione/spegnimento dell'unità mobile d'aspirazione

Dopo che è stabilito il collegamento della batteria e dell'unità mobile d'aspirazione, l'unità si avvia automaticamente quando l'utensile elettrico a batteria viene usato.

-  Se l'unità mobile d'aspirazione viene spenta tramite la batteria,

continua a funzionare per quindici secondi.

- ▶ Premere l'interruttore ON/OFF dell'utensile elettrico a batteria per accendere l'unità mobile d'aspirazione.
- ▶ Rilasciare l'interruttore ON/OFF dell'utensile elettrico a batteria per spegnere l'unità mobile d'aspirazione.

Scollamento della batteria dall'unità mobile d'aspirazione

Per staccare il collegamento tra la batteria e l'unità mobile d'aspirazione, eseguire uno dei seguenti passi:

- Staccare l'alimentazione elettrica dell'unità mobile d'aspirazione
- Collocare la batteria sul caricabatterie

- Collegare un'altra batteria con l'unità mobile d'aspirazione

Collegamento di un dispositivo portatile

La batteria può essere utilizzata in collegamento con un dispositivo portatile (p. es. per un update software con l'app Festool).

- ▶ Premere il tasto indicatore di capacità fino a quando l'indicatore **[1-1]**Bluetooth® **[1-3]** non lampeggia in blu.
La batteria è pronta al collegamento per 60 secondi.
- ▶ Seguire le istruzioni dell'app Festool.

7 Manutenzione e cura

- ▶ Tenere puliti i contatti di collegamento sulla batteria.
- ▶ Tenere aperte le aperture di ventilazione **[1-4]** sulla batteria, diversamente se ne limita il funzionamento.
- ▶ Quando la batteria non è più funzionante, rivolgersi a un servizio clienti Festool autorizzato. (www.festool.com/service)

8 Trasporto

Le batterie agli ioni di litio in dotazione sono soggette ai requisiti di legge in merito al trasporto di merci pericolose. Prima del trasporto l'utilizzatore deve informarsi sulle disposizioni locali. In caso di spedizione da parte di terzi (es.:

trasporto per via aerea o spedizioniere) si devono rispettare requisiti particolari. In tal caso nella preparazione del materiale da spedire si deve chiedere il parere di un esperto di merci pericolose. Spedire solo batterie il cui involucro non presenti danneggiamenti. Per la spedizione rispettare le disposizioni locali. Osservare anche altre eventuali disposizioni di legge nazionali in merito.

9 Ambiente

In caso di batterie usate o difettose limitarsi a scaricarle e restituirle ai punti di raccolta dopo averle protette da cortocircuito (es. isolando i poli con nastro adesivo) (osservare le disposizioni in vigore).

I pacchi batteria verranno immessi nel ciclo di recupero controllato.

Solo EU: in base alla direttiva europea su batterie e accumulatori e la sua applicazione in ambito nazionale, le batterie esauste o guaste devono essere raccolte separatamente e immesse nel ciclo di recupero ecocompatibile.

Informazioni su REACH: www.festool.com/reach

10 Indicazioni generali

10.1 Bluetooth®

Il marchio denominativo Bluetooth® e i loghi sono marchi registrati di Bluetooth SIG, Inc. e vengono utilizzati da TTS Tooltechnic Systems AG & Co. KG e quindi da Festool su licenza.

10.2 Informazioni sulla protezione dei dati

L'utensile contiene un chip per il salvataggio automatico dei dati della macchina e di funzionamento. I dati salvati non contengono riferimenti personali diretti.

I dati possono essere letti con strumenti speciali senza contatto e vengono utilizzati da Festool esclusivamente per la diagnostica errori, per avvalersi della garanzia e a scopo di riparazione, nonché per il miglioramento della qualità e/o l'ulteriore sviluppo dell'elettroutensile. Non è previsto un utilizzo diverso dei dati, senza previa autorizzazione esplicita del cliente.

1 Symbolen



Waarschuwing voor algemeen gevaar



Lees de gebruiksaanwijzing en veiligheidsvoorschriften!



Niet met het huisvuil meegeven.



Recyclingsymbool - herbruikbaar materiaal



Gebruik en opslag van de accu alleen in het temperatuurbereik van - 10 °C tot + 50 °C.



Niet aan hitte of open vuur blootstellen – nooit in het

vuur gooien – **explosiegevaar!**



Tegen water beschermen – niet in vloeistoffen dompelen.



Tip, aanwijzing



Handelingsinstructie

2 Veiligheidsinstructies voor Li-ion-accupacks



WAARSCHUWING! Lees alle veiligheidsvoorschriften en aanwijzingen. Worden de veiligheidsinstructies en aanwijzingen niet in acht genomen, dan kan dit een elek-

trische schok, brand en/of ernstig letsel tot gevolg hebben.

Bewaar alle veiligheidsinstructies en aanwijzingen om ze later te kunnen raadplegen.

Cellen in Lithium-ion-accupacks zijn gasdicht afgesloten en onschadelijk zover bij het gebruik en het onderhoud de voorschriften van de fabrikant in acht genomen worden.

– **Ontladen accu's voorzichtig behandelen. Accupacks vormen een risico omdat ze een zeer hoge kortsluitstroom kunnen veroorzaken.** Zelfs als Lithium-ion-accupacks schijnbaar in ontladen staat zijn, ontladen deze zich nooit volledig.

- **Fysieke stoten/beïnvloeding vermijden. Stoten en binnendringen van voorwerpen kunnen de accu's beschadigen.** Dit kan tot lekkages, hitteontwikkeling, rookontwikkeling, ontbranding of explosie van het accupack leiden.
- **Houd het niet-gebruikte accupack verwijderd van metalen voorwerpen (bijv. spijkers, schroeven sleutels, paperclips, etc.) die een overbrugging van de contacten kunnen veroorzaken.** Kortsluiting tussen de accucontacten kan tot verbrandingen of vuur leiden.
- **Accupack niet aan hitte, zoals voortdurend zonlicht of vuur, blootstellen.** Vuur en temperaturen van meer dan

- 130°C kunnen een explosie veroorzaken.
- **Open het accupack niet. Door het accupack te openen of te wijzigen kunnen de veiligheidsvoorzieningen beschadigd raken.** Dit kan tot hitteontwikkeling, rookontwikkeling, ontsteking of explosie van het accupack leiden.
 - **Accupack niet in vloeistoffen zoals (zout) water of dranken dompelen. Contact met vloeistoffen kan het accupack beschadigen.** Dit kan tot hitteontwikkeling, rookontwikkeling, ontsteking of explosie van het accupack leiden. Het accupack niet meer gebruiken en contact opnemen met de klantenservice van Festool.
 - **Laad de accupacks alleen op in oplaadapparaten die door de fabrikant worden aanbevolen (zie afbeelding).** Voor een oplaadapparaat dat voor een bepaalde soort accupack geschikt is, bestaat brandgevaar als het met andere accupacks wordt gebruikt.
 - **Brandende Li-ion-accupacks nooit met water blussen! Zand** of branddeken gebruiken.
 - **Bij beschadiging en ondeskundig gebruik van het accupack kunnen dampen vrijkomen.** De dampen kunnen de luchtwegen irriteren. Ventileer de ruimte en consulteer bij klachten een arts.
 - **Gebruik het accupack alleen in combinatie met uw Festool-apparaat.** Alleen op die manier wordt het accu-

Nederlands

pack tegen gevaarlijke overbelasting beschermd. Het gebruik van ander gereedschap kan leiden tot lichamelijk letsel en brandgevaar.

- **Bij verkeerd gebruik kan zuur uit het accupack vrijkomen. Vermijd het contact daarmee. Indien u onverhoopt in aanraking komt met het zuur, moet u met overvloedig water afspoelen. Als het zuur in de ogen komt, moet u direct een arts opzoeken.** Vrijkomend accuzuur kan tot huidirritaties of verbrandingen leiden.
- **Bij een defect accupack kan zuur vrijkomen en omliggende voorwerpen beschadigen.** Controleer de betrokken onderdelen. Reinig deze door de vloeistof met droog keukenpapier op te zuigen en met veel water na te spoel-

len. Vermijd huidcontact door veiligheidshandschoenen te dragen. Vervang eventueel de onderdelen.

- **Beschadigde of gewijzigde accupacks niet gebruiken.** Beschadigde of gewijzigde accupacks kunnen onvoorziene eigenschappen ontwikkelen die tot brand, explosie of persoonlijk letsel kunnen leiden.
- **Beschadigde accupacks niet gebruiken. Het gebruik van een accupack moet onmiddellijk gestopt worden zodra deze abnormale eigenschappen vertoont zoals geurontwikkeling, hitte, verkleuring of vervorming.** Bij voortgezet gebruik kan het accupack hitte en rook ontwikkelen, ontbranden of exploderen.

- **Het accupack niet openen, indrukken, oververhitten (meer dan 80°C) of verbranden.** Bij niet-opvolging bestaat verbrandings- en brandgevaar. Volg de instructies van de fabrikant.

3 Technische gegevens

Accupack	BP 18 Li
Frequentie	2402 Mhz – 2480 Mhz
Equivalent iso- troop uitge- straald vermogen (EIRP)	< 10 dBm

Meer technische gegevens, zie typeplaatje op het accupack.

4 Gebruik volgens de voorschriften

Accupacks zijn geschikt voor gebruik met Festool-accugereedschappen en gespecificeerde Festool-oplaadapparaten (zie afbeelding).

Het accupack is geschikt voor het automatisch in- /uitschakelen van de mobiele stofzuiger.

5 Toestelementen

- [1-1]** Toets capaciteitsindicatie
- [1-2]** Vermogensindicatie
- [1-3]** Bluetooth® indicatie
- [1-4]** Ventilatieopeningen (alleen BP 18 Li ... ASI)
- [1-5]** Toetsen voor het losmaken van het accupack

Nederlands

De vermelde afbeeldingen* staan in het begin van de gebruiksaanwijzing.

* Afbeeldingen kunnen van het origineel afwijken.

6 Bedrijf



VOORZICHTIG

Letselgevaar, onverwachte aanloop mobiele stofzuiger

- Voor alle werkzaamheden met de mobiele stofzuiger controleren welk accupack met de mobiele stofzuiger is verbonden.

6.1 Tips voor de juist omgang met het accupack



Het accupack wordt gedeeltelijk geladen geleverd. Om het volle vermogen van het accupack te garanderen, dient u het vóór het eerste gebruik geheel op te laden.

Het accupack kan altijd opgeladen worden zonder de levensduur te verkorten. Een onderbreking van het opladen beschadigt het accupack niet.



Na de automatische uitschakeling van het elektrisch gereedschap niet verder op de aan-/uit-schakelaar drukken. Het accupack kan beschadigd worden.

Het accupack is met een temperatuur-bewaking uitgerust die alleen een oplading in het temperatuurbereik tussen 0 °C en 55 °C toelaat. Hierdoor wordt een hoge acculevensduur bereikt.

- Accupack zo koel mogelijk (5 °C tot 25 °C) en droog (luchtvochtigheid < 80%) opslaan.
- Accupack bijv. in de zomer niet in de auto laten liggen.
- Een aanzienlijk kortere bedrijfsduur na de oplading geeft aan dat het accupack verbruikt is en vervangen dient te worden.
- Instructies voor verwijdering.

6.2 Vermogensindicatie

De capaciteitsindicatie **[1-2]** geeft bij indrukken van de toets voor de capaci-

teitsindicatie **[1-1]** de laadtoestand van het accupack weer:

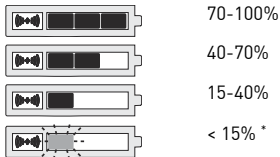

* **Advies:** Laad het accupack op alvorens de machine verder te gebruiken.

6.3 Bluetooth® functies

Naast de capaciteitsindicatie bevindt zich de **Bluetooth®** indicatie **[1-3]** die de

Nederlands

verbindingstatus van het accupack weergeeft:



Blauw continu licht

Accugereedschap loopt en mobiele stofzuiger is via Bluetooth® verbonden of het accupack is met een mobiel eindapparaat verbonden



Pulserend blauw

Accupack is gereed voor een verbinding met het mobiele eindapparaat (bijv. software-update)

i Het accupack gebruikt Bluetooth® om passend uitgeruste mobiele stofzuigers bij het ge-

bruik met een accugereedschap automatisch te schakelen.

Accupack met mobiele stofzuiger verbinden

- i** De mobiele stofzuiger kan gelijktijdig met slechts één accugereedschap worden verbonden.
- i** Als de mobiele stofzuiger initieel met het accupack werd ingeschakeld en met de afstandsbediening uitgeschakeld wordt, verliest een verbonden accupack zijn tijdelijke verbinding met de mobiele stofzuiger. Vervolgens kan het accupack beschadigd worden.

- ▶ De automaatmodus van de mobiele stofzuiger activeren (zie bedieningshandleiding van de mobiele stofzuiger).
- ▶ Als het accugereedschap al in gebruik was, ervoor zorgen dat de capaciteitsindicatie van het accupack gedoofd is, zodat verbinden mogelijk is (kan in sommige gevallen enkele seconden duren).
- ▶ De verbindingstoets op de mobiele stofzuiger of op de afstandsbediening één keer indrukken.
De LED op de uitbreidingsontvangstmodule knippert langzaam draaiend blauw, en de mobiele stofzuiger is 60 seconden lang gereed voor de verbinding.
- ▶ Het accugereedschap inschakelen.

De mobiele stofzuiger loopt aan en het accupack is tot aan het handmatig uitschakelen van de mobiele stofzuiger verbonden.



Als een tweede accupack met de mobiele stofzuiger wordt verbonden, wordt de verbinding met het eerste accupack onderbroken.

In-/uitschakelen van de mobiele stofzuiger

Na de verbindingsofbouw van accupack en mobiele stofzuiger loopt de mobiele stofzuiger bij gebruik van het accugereedschap automatisch mee aan.

 Als de mobiele stofzuiger via het accupack wordt uitgeschakeld, loopt deze tot 15 seconden na.

- ▶ De aan-/uit-schakelaar van het accupack indrukken om de mobiele stofzuiger in te schakelen.
- ▶ De aan-/uit-schakelaar van het accupack loslaten om de mobiele stofzuiger uit te schakelen.

Accupack van de mobiele stofzuiger scheiden

Om de verbinding van accupack en mobiele stofzuiger te scheiden, voert u een van volgende stappen uit:

- Mobiele stofzuiger stroomloos schakelen
- Accupack op oplaadapparaat plaatsen

- Ander accupack met mobiele stofzuiger verbinden

Verbinden van een mobiel eindapparaat

Het accupack kan in verbinding met een mobiel eindapparaat worden gebruikt (bijv. voor een software-update met de Festool-app).

- ▶ De toets capaciteitsindicatie **[1-1]** indrukken tot de Bluetooth® indicatie **[1-3]** blauw pulseert. Het accupack is 60 seconden gereed voor verbinding.
- ▶ De instructies in de Festool-app volgen.

7 Onderhoud en verzorging

- ▶ De aansluitcontacten op het accupack schoonhouden.
- ▶ De ventilatieopeningen **[1-4]** op het accupack open houden, omdat anders de goede werking wordt beïnvloed.
- ▶ Als het accupack niet meer goed werkt, moet u contact opnemen met de klantenservice van Festool. (www.festool.com/service)

8 Transport

De bijgevoegde Li-ion-accupacks moeten voldoen aan de eisen van de Wet op het vervoer van gevaarlijke stoffen. De gebruiker moet zich vóór het transport informeren over de plaatselijke voor-

schriften. Bij verzending door derden (bijv.: luchttransport- of expeditiebedrijven) dienen bijzondere eisen in acht te worden genomen. Bij de voorbereiding van het te verzenden pakket moet contact worden opgenomen met een deskundige inzake gevaarlijke goederen. Het accupack alleen versturen wanneer de behuizing onbeschadigd is. Bij de verzending de plaatselijke voorschriften in acht nemen. Houd u aan eventuele verderstrekkende nationale voorschriften.

9 Milieu

Verbruikte of defecte accupacks alleen ontladen en tegen kortsluiting beveiligd (bijv. door isolatie van de polen met plakband) bij inrichtingen voor inzame-

Nederlands

ling afgeven (geldende voorschriften in acht nemen).

Accupacks worden zo naar een ordentelijk recyclingpunt afgevoerd.

Alleen EU: Volgens de Europese richtlijn inzake batterijen en accu's en de vertaling hiervan in de nationale wetgeving dienen defecte of opgebruikte accu's/batterijen gescheiden te worden ingezameld en op milieuvriendelijke wijze te worden afgevoerd.

Informatie voor REACH: www.festool.com/reach

10 Algemene aanwijzingen

10.1 Bluetooth®

Het woordmerk Bluetooth® en de logo's zijn geregistreerde merken van Blue-

tooth SIG, Inc. en worden door TTS Tooltechnic Systems AG & Co. KG en dus door Festool onder licentie gebruikt.

10.2 Informatie over gegevensbescherming

Het gereedschap bevat een chip voor de automatische opslag van machine- en gebruiksgegevens. De opgeslagen gegevens hebben geen betrekking op personen.

De gegevens kunnen met speciale apparaten contactloos uitgelezen worden en worden door Festool uitsluitend gebruikt voor de storingsdiagnose, reparatie- en garantieafwikkeling alsmede voor de verbetering van de kwaliteit of de verdere ontwikkeling van het elektri-

sche gereedschap. Zonder uitdrukkelijke toestemming van de klant worden de gegevens niet voor andere doeleinden gebruikt.

1 Symboler



Varning för allmän risk



Läs bruksanvisningen och säkerhetsanvisningarna!



Kasta det inte i hushållssoporna.



Återvinningsymbol – återanvändbart material



Batteriet ska endast användas och lagras inom ett temperaturområde på -10 °C till max. + 50 °C.



Skydda batteriet mot värme och öppen eld – kasta det aldrig i eld – **explosionsrisk!**



Skydda det mot vatten – sänk inte ner det i vätskor.



Tips, information



Bruksanvisning

2 Säkerhetsanvisningar för Li-ionbatterier



WARNING! Läs och följ alla säkerhetsanvisningar. Följs inte säkerhetsanvisningarna och andra anvisningar kan det leda till

elstötar, brand och/eller allvarliga personskador.

Spara alla säkerhetsanvisningar och andra anvisningar för framtida bruk.

Cellerna i litiumjonbatterier är gastäta och ofarliga, förutsatt att man följer tillverkarens föreskrifter vid användning och hantering.

- **Hantera urladdade batterier försiktigt. Batterier är en riskkälla eftersom de kan orsaka mycket hög kortslutningsström.** Även om ett Li-jonbatteri verkar urladdat är det aldrig helt tomt.
- **Undvik slag/yttre våld. Slag och inträngande föremål kan skada batterierna.** Det kan leda till läckage, vär-

meutveckling, rökutveckling, antändning eller explosion i batteriet.

- **Batterier som inte används ska hållas borta från metallföremål (t.ex. spik, skruv, nycklar, gem och liknande) som kan bilda en brygga mellan kontakterna.** En kortslutning mellan batterikontakterna kan leda till brännskador eller brand.
- **Skydda batteriet mot värme, även t.ex. konstant solljus och eld.** Brand och temperaturer över 130 °C kan orsaka explosioner.
- **Öppna inte batteriet. Batteriets skyddsanordningar kan skadas om det öppnas eller modifieras.** Det kan leda till värmeutveckling, rökutveckling, antändning eller explosion i batteriet.

- **Sänk inte ner batteriet i vätskor, t.ex. (salt-)vatten eller drycker. Kontakt med vätskor kan skada batteriet.** Det kan leda till värmeutveckling, röktveckling, antändning eller explosion i batteriet. Använd inte batteriet i så fall, utan kontakta en auktoriserad Festool-service.
- **Ladda endast batteriet i laddare som rekommenderas av tillverkaren (se bild).** Om en laddare är avsedd för en viss typ av batteri, föreligger risk för brand om den används för andra batterier.
- **Släck aldrig brinnande Li-jonbatterier med vatten!** Använd sand eller en brandfilt.
- **Om batteriet skadas eller hanteras felaktigt kan det avge ångor.** Ångorna kan irritera luftvägarna. Se till att vädra, och kontakta en läkare om du får besvär.
- **Använd endast batteriet till din Festool-maskin.** Endast så skyddar du batteriet mot skadlig överbelastning. Att använda det till en annan maskin kan leda till skador och brandrisk.
- **Om batteriet hanteras felaktigt kan det läcka. Undvik kontakt med vätskan. Skölj med vatten vid tillfälligt kontakt. Uppsök läkare om du får vätska i ögonen.** Batterivätska kan orsaka hudirritationer eller brännskador.
- **Om batteriet är defekt kan vätska rinna ut och förorena föremål intill.** Kontrollera de delar som berörs. Rengör dem genom att torka upp

vätskan med torrt hushållspapper och spola av dem ordentligt med mycket vatten. Använd skyddshandskar för att undvika kontakt med huden. Byt ut delarna om så behövs.

- **Använd inte skadade eller modifierade batteriet.** Skadade eller modifierade batterier kan ha oförutsedda egenskaper som kan orsaka brand, explosion eller personskador.
- **Använd inte skadade batterier. Sluta omedelbart använda ett batteri om det uppvisar onormala egenskaper, till exempel börjar lukta, bli varmt, missfärgat eller deformerat.** Om du fortsätter använda batteriet kan det utveckla värme eller rök, antändas eller explodera.

- **Batteriet får inte öppnas, klämmas, överhettas (över 80 °C) eller brännas.** Då uppstår risk för brand och brännskador. Följ anvisningarna från tillverkaren.

3 Tekniska data

Batteri	BP 18 Li
Frekvens	2402 Mhz – 2480 Mhz
Ekvivalent isotrop strålnings-effekt (EIRP)	<10 dBm

Ytterligare tekniska data, se märkplåten på batteriet.

4 Avsedd användning

Batterierna är avsedda för användning med Festools batteriverktyg och angivna laddare från Festool (se bild).

Batteriet är lämpat för automatisk Till-/Frånkoppling av dammsugaren.

5 Delar

- [1-1] Knapp Batteriindikator
- [1-2] Batteriindikator
- [1-3] Bluetooth® indikering
- [1-4] Ventilationshål (endast BP 18 Li ... ASI)
- [1-5] Knappar för lossning av batteri

De angivna bilderna* finns i början av bruksanvisningen.

* Bilderna kan avvika från originalet.

6 Drift



OBS!

Risk för skador, dammsugaren startar oväntat

- Före alla arbeten med dammsugaren ska man kontrollera vilket batteri som är anslutet till dammsugaren.

6.1 Anvisningar för korrekt hantering av batteriet



Batteriet är delvis laddat vid leveransen. För att garantera full effekt i batteriet ska det laddas upp helt i laddaren innan det används första gången.

Batteriet kan laddas när som helst utan att dess livslängd förkortas. Det skadas inte om laddningen avbryts.



Tryck inte på strömbrytaren när elverktyget har stängts av automatiskt. Det kan skada batteriet.

Det kan skada batteriet.

Batteriet har en temperaturövervakning som endast tillåter laddning vid temperaturer mellan 0 °C och 55 °C. Det gör att batteriet håller längre.





- Förvara batteriet så svalt (5 °C till 25 °C) och torrt (luftfuktighet < 80 %) som möjligt.
- Lämna till exempel inte ett batteri i bilen på sommaren.
- Om batteritiden börjar förkortas väsentligt efter uppladdningen betyder

det att batteriet är förbrukat och måste bytas.

- Följ föreskrifterna för avfallshantering.

6.2 Batteriindikator

Batteriindikatorn [1-2] visar batteriets laddningsstatus när man trycker på knappen Batteriindikator [1-1]:

	70-100%
	40-70%
	15-40%
	< 15% *

* **Rekommendation:** ladda batteriet innan det används igen.

6.3 Bluetooth® funktioner

Bredvid batteriindikatorn sitter **Bluetooth®** indikeringen [1-3] som visar batteriets anslutningsstatus:



blått konstant ljus

Det batteridrivna elverktyget är igång och dammsugaren är ansluten via Bluetooth® eller batteriet är anslutet till en mobil enhet





pulserande blått ljus

Batteriet är förberett för anslutning till den mobila enheten (t.ex. programuppdatering)

-  Batteriet använder Bluetooth® för att automatiskt koppla om en dammsugare med respektive utrustning vid användning med ett batteridrivet elverktyg.

Ansluta batteriet till dammsugaren

-  Dammsugaren kan endast anslutas till ett batteridrivet elverktyg åt gången.
-  Om dammsugaren först kopplats till med batteriet och därefter stängts av med fjärrkontrollen, förlorar det anslutna batteriet sin temporära anslutning till dammsugaren. Därefter kan batteriet anslutas igen.

- ▶ Aktivera dammsugarens automatläge (se dammsugarens bruksanvisning).
- ▶ Om det batteridrivna elverktyget redan varit i drift, säkerställ att batteriets batteriindikator har slocknat, så att det kan anslutas (i enstaka fall kan detta ta några sekunder).
- ▶ Tryck en gång på anslutningsknappen på dammsugaren eller på fjärrkontrollen.
LED:n på kompletterings-mottagarmodulen blinkar långsamt roterande i blått, och dammsugaren är förberedd för anslutning i 60 sekunder.
- ▶ Koppla till det batteridrivna elverktyget.

Dammsugaren startar och batteriet är anslutet tills dess att dammsugaren stängs av manuellt.

- ❗ Om ett andra batteri ansluts till dammsugaren, stängs anslutningen till det första batteriet av.

Till-/frånkoppling av dammsugaren

När anslutningen mellan batteriet och dammsugaren upprättats, startar dammsugaren samtidigt som det batteridrivna elverktyget.

- ❗ När dammsugaren stängs av via batteriet har den en eftergångstid på 15 sekunder.

Svenska

- ▶ Tryck på det batteridrivna elverktygets strömbrytare för att koppla till dammsugaren.
- ▶ Släpp upp det batteridrivna elverktygets strömbrytare för att stänga av dammsugaren.

Koppla bort batteriet från dammsugaren

Gör något av följande för att koppla bort batteriet från dammsugaren:

- Stäng av dammsugaren
- Placera batteriet i laddaren
- Anslut ett annat batteri till dammsugaren

Ansluta en mobil enhet

Batteriet kan användas tillsammans med en mobil enhet (t.ex. för en programuppdatering med Festool-appen).

- ▶ Tryck på knappen Batteriindikator **[1-1]** tills Bluetooth® indikeringen **[1-3]** pulserar med blått ljus. Batteriet är förberett för anslutning i 60 sekunder.
- ▶ Följ anvisningarna i Festool-appen.

7 Underhåll och skötsel

- ▶ Håll anslutningskontakterna på batteriet rena.
- ▶ Håll batteriets ventilationshål **[1-4]** öppna, annars försämras dess funktion.
- ▶ Om batteriet inte längre fungerar, vänd dig till en auktoriserad Festool-service. (www.festool.com/service)

8 Transport

De Li-jonbatterier som ingår uppfyller kraven enligt den tyska lagen om transport av farligt gods. Inför transporten måste användaren ta reda på vilka transportföreskrifter som gäller i det aktuella landet. Vid transport via tredje part (t.ex. flygtransport eller spedition) finns speciella krav som måste uppfyllas. I dessa fall måste man anlita en expert på farligt gods för att förbereda försändelsen. Batteriet får endast sändas om det är oskadat. Följ alla föreskrifter för försändningen. Observera eventuella ytterligare nationella föreskrifter.

9 Miljö

Förbrukade eller defekta batterier ska laddas ur, skyddas mot kortslutning (t.ex. genom att man isolerar polerna med tejp) och lämnas in på avsedda insamlingsstationer (följ gällande föreskrifter).

Batterierna kan då återvinnas på rätt sätt.

Endast EU: Enligt EU-direktivet för batterier och ackumulatörer och enligt nationell lag måste defekta eller förbrukade batterier källsorteras och lämnas in till miljövänlig återvinning.

Information om REACH: www.festo-ol.com/reach

10 Allmänna anvisningar

10.1 Bluetooth®

Varumärkesnamnet Bluetooth® och logotyperna är registrerade märken som tillhör Bluetooth SIG, Inc. och används under licens av Tooltechnic Systems AG & Co. KG och därmed av Festool.

10.2 Information om dataskydd

Verktyget innehåller ett chip för automatisk lagring av maskin- och driftdata. Dessa data innehåller ingen information som är direkt personrelaterad.

Data från chipet kan avläsas trådlöst med speciella enheter och används hos Festool endast för feldiagnos, reparations- och garantiändamål samt för kvalitetsförbättring resp. vidareutveck-

ling av elverktyget. Datainformationen utnyttjas inte för ytterligare ändamål – såvida kunden inte uttryckligen har godkänt det.

1 Tunnukset



Varoitus yleisestä vaarasta



Lue käyttöopas, turvallisuusohjeet!



Älä hävitä kotitalousjätteiden mukana.



Kierrätystunnus - uudelleen käytettävä materiaali



Akkua saa käyttää ja säilyttää vain -10 °C ... maks. +50 °C lämpötilassa.



Suojaa kuumuudelta ja avotulta - älä missään tapauk-

ssa heitä tuleen – **räjäh-**
dysvaara!



Suojaa vedeltä – älä upota nesteeseen.



Ohje, vihje



Käsittelyohje

2 Litiumioniakkujen turvallisuusohjeet



VAROITUS! Lue kaikki turvallisuus- ja käyttöohjeet. Turvallisuusohjeiden ja käyttöohjeiden noudattamisen laiminlyönti voi aiheuttaa sähköiskun, tulipalon ja/tai vakavia vammoja.

Säilytä kaikki turvallisuusohjeet ja käyttöohjeet myöhempää tarvetta varten.

Litiumioniakkujen kennot ovat kaasutiiviitä ja vaarattomia, mikäli valmistajan antamia käyttöohjeita noudatetaan.

- **Käsittele purkautuneita akkuja varovasti. Akut voivat olla vaarallisia, koska ne voivat muodostaa erittäin korkean oikosulkuvirran.** Vaikka näyttäisikin siltä, että litiumioniakkujen lataustila on purkautunut, ne eivät koskaan purkaudu täydellisesti.
- **Vältä iskuja ja töytäisyjä. Iskut ja kuoren sisään tunkeutuvat vieraat esineet voivat vaurioittaa akkuja.** Tästä voi aiheutua vuotoja, kuumenemista, savuamista ja akku saattaa syttyä palamaan tai räjähtää.

- **Pidä käytöstä poissa oleva akku etäällä metalliesineistä (esim. nauhat, ruuvit, avaimet, paperiliittimet, yms.), jotka voisivat yhdistää akun navat keskenään.** Akkukoskettimien keskinäinen oikosulku voi aiheuttaa palovammoja tai tulipalon.
- **Suojaa akku kuumuudelta, esim. jatkuvalta auringonpaisteelta ja tulelta.** Tulipalo ja yli 130 °C lämpötila voi aiheuttaa räjähdyksen.
- **Älä avaa akkua. Akun avaaminen tai muuttaminen voi huonontaa suojausta.** Tästä voi aiheutua kuumenemista, savuamista ja akku saattaa syttyä palamaan tai räjähtää.
- **Älä upota akkua nesteeseen, esimerkiksi (suola)veteen tai juomiin. Kosketus nesteisiin voi vahingoittaa ak-**

- kua.** Tästä voi aiheutua kuumenemistä, savuamista ja akku saattaa syttyä palamaan tai räjähtää. Älä käytä enää akkua ja toimita se valtuutettuun Festool-huoltopisteeseen.
- **Lataa akut vain valmistajan suosittelemissa latureissa (katso kuva).** Tietyn tyyppisille akuille sopivan laturin yhteydessä syntyy palovaara, jos sitä käytetään muunlaisten akkujen kanssa.
 - **Älä missään tapauksessa sammuta palavia litiumioniakkuja vedellä!** Käytä **hiekkaa** tai palonsammutuspeitettä.
 - **Akun vaurioitumisen tai epäasianmukaisen käytön takia akusta voi purkautua ulos höyryjä.** Höyryt voivat ärsyttää hengitysteitä. Johda tiloihin puhdasta ilmaa ja käänny oireiden yhteydessä lääkärin puoleen.
 - **Käytä akkua vain Festool-laitteessa.** Vain siten suojaat akkua vaaralliselta ylikuormitukselta. Muunlaisen laitteen käyttö voi aiheuttaa tapaturmia ja tulipalon.
 - **Virheellisessä käytössä akusta voi valua nestettä ulos. Vältä koskettamasta tätä nestettä. Tahattoman koskettamisen yhteydessä huuhto pois vedellä. Jos nestettä pääsee silmiin, ota lisäksi yhteyttä lääkäriin.** Ulosvaluva akkuneste voi aiheuttaa ihoärsytystä tai palovammoja.
 - **Jos akku on viallinen, siitä voi valua nestettä ulos, joka voi tahria viereiset osat.** Tarkista nesteen tahrimat osat. Puhdista osat imeyttämällä nes-

te kuivaan talouspaperiin ja huuhto lopuksi puhtaaksi runsaalla vedellä. Vältä ihokosketusta käyttämällä suojakäsineitä. Tarvittaessa vaihda osat.

- **Älä käytä vaurioituneita tai rakenteeltaan muutettuja akkuja.** Vaurioituneet tai rakenteeltaan muutetut akut saattavat toimia arvaamattomasti ja aiheuttaa tämän myötä tulipalon, räjähdysen tai tapaturmia.
- **Älä käytä vaurioituneita akkuja. Akkua ei saa enää käyttää, jos havaitset siinä epänormaaleja piirteitä (jos se esimerkiksi savuaa, kuumenee, värjäytyy tai vääntyy).** Käytön jatkaminen voi aiheuttaa akun kuumenemista, savuamista, syttymisen tai räjähtämisen.

- **Älä avaa, muserra, ylikuumenna (yli 80 °C lämpötilaan) tai polta akkua.**

Tämän ohjeen noudattamatta jättäminen aiheuttaa palovamma- ja tulipalovaaran. Noudata valmistajan antamia ohjeita.

3 Tekniset tiedot

Akku	BP 18 Li
Taajuus	2402 Mhz – 2480 Mhz
Vastaava isotrooppinen säteilyteho (EIRP)	< 10 dBm

Katso teknisiä lisätietoja akun tyyppikilvestä.

4 Määräystenmukainen käyttö

Akut soveltuvat käytettäväksi Festoolin akkulaitteissa ja ilmoitetuissa Festool-latureissa (katso kuva).

Akku sopii järjestelmäimurin automaattiseen päälle-/poiskytkemiseen.

5 Laitteen osat

- [1-1] Kapasiteetinäytön painike
- [1-2] Kapasiteetinäyttö
- [1-3] Bluetooth®-merkkivalo
- [1-4] Tuuletusaukot (vain BP 18 Li ... ASI)
- [1-5] Akun vapautuspainikkeet

Mainitut kuvat* ovat käyttöohjekirjan alussa.

* Kuvat voivat poiketa todellisesta versiosta.

6 Käyttö



HUOMIO

Järjestelmäimurin äkkiarvaamaton käynnistyminen aiheuttaa loukkaantumisvaaran

- Tarkasta ennen kaikkia järjestelmäimurin töitä, mikä akku on parikytketty imuriin.

6.1 Ohjeet akun optimaaliseen käsittelyyn



Akku on toimitettaessa osittain ladattu. Täyden akkutehon takaamiseksi lataa akku laturilla

aivan täyteen ennen ensimmäistä käyttökertaa.

Akkua voidaan ladata koska tahansa ilman että se lyhentää akun käyttöikä. Lataustoimenpiteen keskeyttäminen ei vahingoita akkua.



Jos sähkötyökalun toiminta on katkennut automaattisesti, älä paina enää edelleen käyttökytkintä. Muuten akku voi vaurioitua.

Muuten akku voi vaurioitua.

Akku on varustettu lämpövahdilla, joka sallii lataamisen vain 0-55 °C lämpötilassa. Tämän avulla taataan akun pitkä käyttöikä.

- Pidä akkua mieluiten viileässä (5-25 °C) ja kuivassa (ilman kosteus < 80%) säilytyspaikassa.
- Älä jätä akkua esimerkiksi kesällä autoon.
- Huomattavasti lyhentynyt käyttöaika latauksen jälkeen on merkki siitä, että akku on tullut käyttöikänsä loppuun ja täytyy korvata uudella.
- Noudata jätteiden hävitysohjeita.

6.2 Kapasiteetinäyttö

Kapasiteetinäyttö **[1-2]** ilmoittaa kapasiteetinäytön **[1-1]** painiketta painettaessa akun lataustilan:

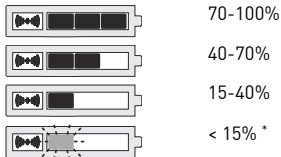

* **Suositus:** lataa akku ennen käytön jatkamista.

6.3 Bluetooth®-toiminnot

Kapasiteettinäytön lisäksi laitteessa on **Bluetooth®**-näyttö[1-3], joka näyttää akun liitântätilan:



Akkukäyttöinen sähkötyökalu käy ja järjestelmäimurin yhteys on muodostettu



Bluetoothin® välityksellä tai akku on yhteydessä mobiililaitteeseen



Akku on valmis mobiililaitteeseen tehtävään parikytkentään (esim. ohjelmistopäivitys)

i Akku käyttää Bluetooth®-yhteyttä, joka käynnistää automaattisesti tätä vastaavasti varustetut järjestelmäimurit akkukäyttöisen sähkötyökalun käytön yhteydessä.

Akun parikytkentä järjestelmäimuriin

-  Järjestelmäimurin voi parikytkä samanaikaisesti vain yhteen akkukäyttöiseen sähkötyökaluun.
-  Jos järjestelmäimuri on käynnistetty työn alussa akun välityksellä ja sammutetaan kauko-ohjaimella, parikytketty akku menettää tilapäisen yhteytensä järjestelmäimuriin. Akun voi sen jälkeen parikytkä uudelleen.
- Aktivoi järjestelmäimurin automaattitila (katso järjestelmäimurin käyttöohjeet).
- Jos olet jo käyttänyt akkukäyttöistä sähkötyökalua, varmista, että akun

kapasiteettinäyttö on sammunut, jotta parikytkentä on mahdollista (voi kestää joskus useita sekunteja).

- Paina kerran järjestelmäimurin tai kauko-ohjaimen parikytkentäpainiketta.
Jälkiasennettavan vastaanottomoduulin LED-valo vilkkuu sinisenä hitaasti pyörien ja järjestelmäimuri on 60 sekunnin ajan parikytkentävalmiina.
- Kytke akkukäyttöinen sähkötyökalu päälle.
Järjestelmäimuri käynnistyy ja akku on parikytkettynä järjestelmäimurin manuaaliseen sammutukseen asti.

-  Kun toinen akku parikytketään järjestelmäimuriin, ensimmäi-

sen akun parikytkentä poistetaan.

Järjestelmämurin kytkeminen päälle / pois päältä

Akun ja järjestelmämurin parikytkennän jälkeen järjestelmämuri käynnistyy automaattisesti, kun akkukäyttöistä sähkötyökalua käytetään.

 Kun akku kytkee järjestelmämurin pois päältä, se käy vielä edelleen maks. 15 sekunnin ajan.

- Käynnistä järjestelmämuri painamalla akkukäyttöisen sähkötyökalun käyttökytkintä.

- Järjestelmämuri sammuu, kun vapautat akkukäyttöisen sähkötyökalun käyttökytkimen.

Akun ja järjestelmämurin keskinäisen parikytkennän poistaminen

Kun haluat poistaa akun ja järjestelmämurin keskinäisen parikytkennän, valitse jokin seuraavista poistotavoista:

- Kytke järjestelmämuri virrattomaksi
- Aseta akku laturiin
- Parikytkke toinen akku järjestelmämuriin

Mobiililaitteen parikytkentä

Akkua voi käyttää mobiililaitteeseen parikytkettynä (esim. ohjelmistopäivitystä varten Festool-sovelluksen kanssa).

Suomi

- ▶ Paina kapasiteettinäytön **[1-1]** painiketta, kunnes Bluetooth®-näyttö **[1-3]** sykkii sinistä. Akku on 60 sekunnin ajan parikytkentävalmiina.
- ▶ Noudata Festool-sovelluksessa olevia ohjeita.

7 Huolto ja hoito

- ▶ Pidä akun koskettimet puhtaina.
- ▶ Pidä akun tuuletusaukot **[1-4]** esteettöminä, muuten sen toimivuus rajoittuu.
- ▶ Jos akku ei enää toimi, käänny valtuutetun Festool-huollon puoleen. (www.festool.fi/huolto)

8 Kuljetus

Tuotteissa olevien litiumioniakkujen yhteydessä on noudatettava vaarallisia aineita koskevia lakimääräyksiä. Käyttäjän täytyy tutustua paikallisiin määräyksiin ennen kuljetusta. Kolmannen osapuolen välityksellä tehtävässä lähetyksessä (esim.: lentokuljetus tai huolintaliike) on huomioitava asiaankuuluvat erikoisvaatimuksia. Lähetettävän pakeitin valmistelussa on kysyttävä neuvoa asiantuntijalta, joka tuntee vaarallisten aineiden kuljetusta koskevat määräykset. Lähetä akku vain, kun siinä ei ole vaurioita. Noudata lähetyksessä paikallisia määräyksiä. Huomioi mahdolliset tätä pidemmälle menevät maakohtaiset määräykset.

9 Ympäristö

Toimita käytöstä poistetut tai vialliset akut keräyspisteeseen vain varaukseltaan purettuina ja oikosuilta suojattuna (esim. eristä navat teipillä) (noudata voimassa olevia määräyksiä).

Näin akut saadaan toimitettua asianmukaiseen kierrätykseen.

Vain EU: eurooppalaisen paristoja ja akkuja koskevan direktiivin ja sitä vastaavan maakohtaisen lainsäädännön mukaisesti käytöstä poistetut akut/paristot täytyy kerätä talteen erikseen ja toimittaa ympäristöä säästävään kierrätykseen.

REACH:iin liittyvät tiedot: www.festool.com/reach

10 Yleisiä ohjeita

10.1 Bluetooth®

Tavaramerkki Bluetooth® ja logot ovat rekisteröityjä tavaramerkkejä, jotka omistaa Bluetooth SIG, Inc. ja joita TTS Tooltechnic Systems AG & Co. KG ja Festool käyttävät lisenssillä.

10.2 Tietosuojaa koskevat tiedot

Laite sisältää sirun, joka tallentaa automaattisesti kone- ja käyttötiedot. Tallennetuista tiedoista ei voi päätellä suoraan henkilöllisyyttä.

Tiedot voidaan lukea erikoislaitteilla ilman kosketusta. Festool käyttää näitä tietoja yksinomaan sähkötyökalun viannääritykseen, korjaus- ja takuutöihin sekä laadunparannus- ja edelleenkehi-

Suomi

tystarkoituksiin. Tietoja ei käytetä tätä pidemmälle ilman asiakkaan erikseen antamaa lupaa.

1 Symboler



Advarsel om generel fare



Læs sikkerhedsanvisningerne i brugsanvisningen!



Må ikke bortskaffes sammen med almindeligt husholdningsaffald.



Genbrug – genanvendeligt materiale



Batteriet må kun anvendes og opbevares i temperaturområdet fra -10 °C til maks. +50 °C.



Beskyttes mod varme og åben ild – må aldrig kastes på ild – **eksplosionsfare!**



Beskyttes mod vand – må ikke nedsænkes i væske.



Tip, Bemærk



Handlingsanvisning

2 Sikkerhedsanvisninger for lithium-ion-batterier



ADVARSEL! Læs alle sikkerhedsanvisninger og vejledninger. Hvis sikkerhedsanvisningerne og vejledningerne ikke over-

holdes, er der risiko for elektrisk stød, brand og/eller alvorlig personskade.

Opbevar alle sikkerhedsanvisninger og vejledninger til senere brug.

Cellerne i lithium-ion-batterier er lukket gastæt og uskadelige, hvis producentens forskrifter overholdes ved brug og håndtering.

- **Afladede batterier skal behandles forsigtigt. Batterier er en farekilde, da de kan forårsage en meget høj kortslutningsstrøm.** Lithium-ion-batterier er aldrig helt afladede, heller ikke selvom det ser sådan ud.
- **Undgå fysiske slag eller påvirkninger. Slag og indtrængning af genstande kan beskadige batterierne.** Det kan medføre lækage, varmeudvik-

ling, røgudvikling, antændelse eller eksplosion af batteriet.

- **Batterier, der ikke benyttes, skal beskyttes mod metalgenstande (f.eks. søm, skruer, nøgler, papirclips og lignende), da de kan skabe forbindelse mellem de to kontakter.** Kortslutning mellem batteriets kontakter kan forårsage forbrændinger eller brand.
- **Beskyt batteriet mod varme, f.eks. også mod permanent sollys og ild.** Ild og temperaturer over 130 °C kan medføre eksplosioner.
- **Åbn ikke batteriet. Åbning eller ændring af batteriet kan beskadige beskyttelsesanordningerne.** Det kan medføre varmeudvikling, røgudvikling, antændelse eller eksplosion af batteriet.

- **Nedsænk ikke batteriet i væske, f.eks. (salt-)vand eller drikkevarer. Kontakt med væske kan beskadige batteriet.** Det kan medføre varmeudvikling, røgudvikling, antændelse eller eksplosion af batteriet. Stop brugen af batteriet, og kontakt Festool-kundeservice.
- **Oplad kun batterierne i ladere, der er anbefalet af producenten (se figuren).** Ladere, der er beregnet til en bestemt type batterier, kan bryde i brand, hvis de anvendes med andre batterier.
- **Sluk aldrig brændende lithium-ion-batterier med vand!** Anvend sand eller brandslukningstæppe.
- **Der kan komme dampe ud, hvis batteriet beskadiges eller anvendes forkert.** Dampene kan irritere luftvejene. Tilføj frisk luft, og søg læge i tilfælde af ubehag.
- **Brug kun batteriet sammen med dit Festool-apparat.** Kun på den måde beskyttes batteriet mod farlig overbelastning. Hvis du benytter et andet apparat, kan det medføre personskade og brandfare.
- **Hvis batteriet anvendes forkert, kan der løbe væske ud af batteriet. Undgå kontakt med væsken. Hvis du alligevel kommer i kontakt med væsken, skal du skylle med vand. Hvis du får væske i øjnene, skal du søge læge.** Batterivæske, som løber ud, kan medføre hudirritation eller forbrænding.

- **Hvis et batteri er defekt, kan der løbe væske ud, og genstande i nærheden kan blive smudset til.** Kontrollér de berørte dele. Rengør dem ved at op-suge væsken med et tørt stykke køk-kenrulle, og skyl derefter med rigeligt vand. Brug beskyttelseshandsker for at undgå hudkontakt. Udskift om nød-vedigt delene.
- **Brug ikke beskadigede eller ændrede batterier.** Beskadigede eller ændrede batterier kan reagere på en uforudsigelig måde, som kan medføre brand, eksplosion eller personskader.
- **Brug ikke beskadigede batterier. Stop straks brugen af et batteri, hvis det reagerer unormalt, og der for eksempel forekommer røgudvikling, varme, misfarvning eller deformati-**

on. Hvis du alligevel bruger batteriet, kan det udvikle varme og røg, antændes eller eksplodere.

- **Åbn, knus, overophed (over 80 °C), eller brænd ikke batteriet.** Hvis dette ikke overholdes, er der risiko for forbrænding og brand. Følg producentens anvisninger.

3 Tekniske data

Batteri	BP 18 Li
Frekvens	2402 Mhz-2480 Mhz
Ækvivalent isotrop strålingseffekt (EIRP)	<10 dBm

Yderligere tekniske data fremgår af batteriets typeskilt.

4 Bestemmelsesmæssig brug

Batterier er egnede til brug sammen med batteridrevet Festool-el-værktøj og de angivne Festool-batteriladere (se figuren).

Batteriet er egnet til automatisk til-/frakobling af støvsugeren.

5 Produktets elementer

- [1-1] Tast til kapacitetsindikation
- [1-2] Kapacitetsindikator
- [1-3] Bluetooth® indikator
- [1-4] Luftåbninger (kun BP 18 Li ... ASI)
- [1-5] Knap til frigørelse af batteriet

De angivne illustrationer* findes i starten af brugsanvisningen.

* Illustrationerne kan afvige fra det originale produkt.

6 Drift



FORSIGTIG

Fare for personskader som følge af uventet opstart af støvsugeren

- Før arbejde med støvsugeren skal du altid kontrollere, hvilket batteri der er forbundet med støvsugeren.

6.1 Anvisninger om optimal håndtering af batteriet

 Batteriet leveres delvist opladet. Batteriet skal oplades helt første gang, det tages i brug for at opnå fuld kapacitet.

Batteriet kan til enhver tid oplades uden, at det forkorter levetiden. Afbrydelse af opladningen skader ikke batteriet.



Tryk ikke på start-stop-kontakten efter, at el-værktøjet er blevet afbrudt automatisk. Det kan beskadige batteriet.

Batteriet er udstyret med temperaturovervågning, som kun tillader opladning i

temperaturområdet mellem 0 °C og 55 °C. Det giver batteriet en lang levetid.

- Opbevar batteriet så køligt (5 °C til 25 °C) og tørt (luftfugtighed < 80%) som muligt.
- Lad f.eks. ikke batteriet ligge i bilen om sommeren.
- En væsentligt kortere driftstid efter opladning betyder, at batteriet er brugt op og skal udskiftes.
- Følg anvisningerne om bortskaffelse.

6.2 Kapacitetsindikator

Kapacitetsindikatoren **[1-2]** viser batteriets ladetilstand ved aktivering af tasten for kapacitetsindikation **[1-1]**:

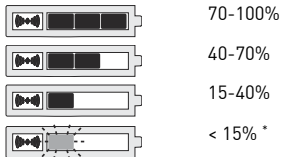

* **Anbefaling:** Oplad batteriet, før det bruges igen.

6.3 Bluetooth®-funktioner

Ved siden af kapacitetsindikatoren sidder **Bluetooth®**-indikatoren [1-3], der viser batteriets forbindelsesstatus:



Konstant blå lys

Det batteridrevne el-værktøj kører, og støvsugeren er forbundet via Blue-

tooth®, eller batteriet er forbundet med en mobilenhed



Pulserende blå lys

Batteriet er klar til at oprette forbindelse med mobilenheden (f.eks. ved softwareopdatering)



Batteriet understøtter Bluetooth®, så et batteridrevet el-værktøj kan benyttes til automatisk at tænde og slukke for en kompatibel støvsuger.

Oprettelse af forbindelse mellem batteri og støvsuger

i Støvsugeren kan kun forbindes med ét batteridrevet el-værktøj ad gangen.

i Når støvsugeren tændes ved hjælp af batteriet og derefter slukkes med fjernbetjeningen, afbrydes forbindelsen mellem batteriet og støvsugeren midlertidigt. Der skal efterfølgende oprettes forbindelse mellem batteri og støvsuger igen.

► Aktivér støvsugerens automatiske tilstand (se brugsanvisningen til støvsugeren).

► Hvis det batteridrevne el-værktøj allerede har været i drift, skal du kontrollere, at batteriets kapacitetsindikator er slukket, før du kan oprette forbindelse (det kan i enkelte tilfælde tage flere sekunder).

► Tryk én gang på forbindelsesknappen på støvsugeren eller på fjernbetjeningen.
LED'en på det eftermonterbare modtagemodul blinker langsomt roterende blå, og støvsugeren er klar til at oprette forbindelse i 60 sekunder.

► Tænd det batteridrevne el-værktøj. Støvsugeren starter, og batteriet er forbundet, indtil støvsugeren slukkes manuelt.

- ⓘ Hvis et andet batteri forbindes med støvsugeren, afbrydes forbindelsen til det første batteri.

Til-/frakobling af støvsugeren

Når der er oprettet forbindelse mellem batteri og støvsuger, starter støvsugeren automatisk, når det batteridrevne el-værktøj anvendes.

- ⓘ Når støvsugeren slukkes ved hjælp af batteriet, er der op til 15 sekunders efterløb.
- Tryk på tænd-/sluk-knappen på det batteridrevne el-værktøj for at tænde støvsugeren.

- Slip tænd-/sluk-knappen på det batteridrevne el-værktøj for at slukke støvsugeren.

Afbrydelse af batteriet fra støvsugeren

Du kan afbryde forbindelsen mellem batteriet og støvsugeren på en af følgende måder:

- Afbryd strømmen til støvsugeren
- Anbring batteriet i batteriladeren
- Forbind et andet batteri med støvsugeren

Forbindelse af en mobilenhed

Batteriet kan benyttes sammen med en mobilenhed (f.eks. til en softwareopdatering med Festool-appen).

- ▶ Hold knappen til kapacitetsindikatoren **[1-1]** inde, indtil Bluetooth®-indikatoren **[1-3]** lyser pulserende blåt. Batteriet er klar til at oprette forbindelse i 60 sekunder.
- ▶ Følg anvisningerne i Festool-appen.

7 Vedligeholdelse og pleje

- ▶ Hold tilslutningskontakterne på batteriet rene.
- ▶ Hold ventilationsåbningerne **[1-4]** på batteriet åbne, da funktionen ellers begrænses.
- ▶ Kontakt en autoriseret Festool kundeservice, når batteriet ikke længere fungerer. (www.festool.com/service)

8 Transport

De medfølgende Li-ion batterier er underlagt kravene i loven om farligt gods. Før transport skal brugeren gøre sig bekendt med de lokale regler. Ved forsendelse med tredjemand (f.eks.: lufttransport eller spedition) gælder der særlige krav. Her skal man rådgive sig hos en ekspert i farligt gods ved forberedelse af forsendelsen. Et batteri må kun sendes, hvis det er ubeskadiget. Ved forsendelse skal de lokale regler følges. Overhold eventuelle videregående nationale forskrifter.

9 Miljø

Brugte eller defekte batterier må kun returneres til genbrug (overhold gæl-

dende regler) i uopladet tilstand og beskyttet mod kortslutning (f.eks. ved at isolere polerne med tape).

Batterier bliver på denne måde genvundet korrekt.

Kun EU: Ifølge Rådets direktiv om batterier og implementering i national lovgivning skal defekte og udtjente batterier indsamles separat og afleveres til miljøvenlig genvinding.

Informationer om REACH: www.festool.com/reach

10 Generelle henvisninger

10.1 Bluetooth®

Ordmærket Bluetooth® og logoerne er registrerede varemærker tilhørende Bluetooth SIG, Inc. og anvendes af TTS

Tooltechnic Systems AG & Co. KG og Festool under licens.

10.2 Informationer om databeskyttelse

El-værktøjet indeholder en chip, der automatisk gemmer maskin- og driftsdata. De gemte data indeholder ingen direkte personoplysninger.

Dataene kan udlæses kontaktløst med specielle apparater og anvendes udelukkende af Festool med henblik på fejl diagnose, reparationer og håndtering af garantikrav samt til kvalitetsforbedring og videreudvikling af el-værktøjet. Dataene anvendes ikke til andre formål uden kundens udtrykkelige tilladelse.

1 Symboler



Advarsel om generell fare



Brukerhåndbok. Les sikkerhetsanvisningene!



Må ikke kastes i husholdningsavfallet.



Resirkuleringssymbol - resirkulerbart materiale



Batteriet skal bare brukes og lagres ved temperatur fra -10 °C til maks. +50 °C.



Beskyttes mot varme og åpne flammer – må aldri kastes i ilden – **eksplosjonsfare!**



Beskyttes mot vann – må ikke senkes ned i væske.



Tips, merknad



Veiledning

2 Sikkerhetsregler for li-ion-batteripakker



ADVARSEL! Les alle sikkerhetsregler og anvisninger.

Hvis sikkerhetsinformasjonen og anvisningene ikke følges, kan det fø-

re til elektrisk støt, brann og/eller alvorlige personskader.

Oppbevar all sikkerhetsinformasjon og alle anvisninger for fremtidig bruk.

Cellene i litium-ion-batteripakker er lufttett forseglet og er ikke skadelige, så lenge bruk og håndtering skjer i samsvar med produsentens forskrifter.

- **Utladete batterier skal håndteres med forsiktighet. Batteripakker kan utgjøre en fare fordi de kan forårsake en veldig høy kortslutningsstrøm.** Selv om det kan virke som om li-ion-batteripakkene er utladet, vil de aldri være fullstendig utladet.
- **Unngå fysiske slag/påvirkning. Slag fra gjenstander og gjenstander som trenger inn, kan skade batteriene.**

Dette kan føre til lekkasjer, varmeutvikling, røykutvikling, brann eller eksplosjoner i batteripakkene.

- **Når batteripakken ikke brukes, må du holde den unna metallgjenstander (f.eks. spiker, nøkler, binders o.l.) som kan kortslutte kontaktene.** Kortslutning mellom batterikontaktene kan forårsake forbrenninger eller brann.
- **Beskytt batteriet mot varme, inkludert ild og langvarig opphold i sollys.** Ild og temperaturer over 130 °C kan føre til eksplosjon.
- **Ikke åpne batteripakken. Åpning eller endring av batteripakkene kan skade sikkerhetsinnretningene.** Dette kan føre til varmeutvikling, røykut-

- vikling, brann eller eksplosjoner i batteripakkene.
- **Ikke senk batteripakker ned i væsker, som (salt-)vann eller drikke. Kontakt med væsker kan skade batteripakkene.** Dette kan føre til varmeutvikling, røykutvikling, brann eller eksplosjoner i batteripakkene. Ikke bruk batteripakken. Kontakt et autorisert Festool-verksted.
 - **Batteripakken må kun lades med ladere som er anbefalt av produsenten (se bildet).** Ladere som er tiltenkt en bestemt type batteripakker, kan være brannfarlige hvis de brukes med andre batteripakker.
 - **Slukk aldri brennende li-ion-batterier med vann!** Bruk **sand** eller brannslukningsapparat.
 - **Ved skader eller ikke forskriftsmessig bruk av batteripakken kan det si-ve ut damp.** Dampen kan irritere luftveiene. Sørg for tilførsel av frisk luft og oppsøk lege ved ubehag.
 - **Bruk batteripakken bare i kombinasjon med din Festool-enhet.** Ellers vil ikke batteripakken være beskyttet mot farlig overbelastning. Bruk til andre enheter kan medføre skader og brannfare.
 - **Ved feilaktig bruk kan det lekke væske fra batteripakken. Unngå kontakt med slik væske. Ved utilsiktet kontakt må du skylle godt med vann. Dersom noen får batterivæske i øynene, må du i tillegg kontakte lege.** Batterivæskelekkasjer kan forårsake hudirritasjon eller forbrenninger.

- **Fra defekte batteripakker kan det renne ut væske som fukter gjenstander i nærheten.** Kontroller deler som dette gjelder. Delene rengjøres ved å tørke opp væsken med tørt kjøkkenpapir og skylle godt med rikelig med vann. Bruk beskyttelseshansker for å unngå kontakt med huden. Bytt ut deler om nødvendig.
- **Ikke bruk skadde eller endrede batteripakker.** Skadde eller endrede batteripakker kan ha uforutsigbare egenskaper, som igjen kan føre til brann, eksplosjoner eller personskader.
- **Ikke bruk skadde batteripakker. Slutt å bruke batteripakkene umiddelbart dersom de viser tegn til unormale egenskaper, som luktutvikling, varme, misfarging eller de-**

formasjoner. Ved fortsatt bruk kan batteripakkene utvikle varme og røyk, antennes eller eksplodere.

- **Batteripakken må ikke åpnes, trykkes sammen, overopphetes (over 80 °C) eller brennes.** Hvis ikke denne advarselen tas til følge, medfører det fare for forbrenning og brann. Følg anvisningene fra produsenten.

3 Tekniske data

Batteripakke	BP 18 Li
Frekvens	2402–2480 MHz
Ekvivalent isotropisk utstrålt effekt (EIRP)	< 10 dBm

Ytterligere tekniske data finnes på merkeplaten på batteripakken.

4 Tiltentkt bruk

Batteripakker er egnet for bruk med batteridrevne elektroverktøy fra Festool og angitte Festool-ladere (se bildet).

Batteripakken er egnet for automatisk inn-/utkobling av støvsugeren.

5 Apparatets deler

- [1-1]** Knapp for kapasitetsindikator
- [1-2]** Kapasitetsindikator
- [1-3]** Bluetooth®-ikon
- [1-4]** Lufteåpninger (bare BP 18 Li ... ASI)
- [1-5]** Knapp for å løsne batteripakken

Bildene* det henvises til, finner du foran i bruksanvisningen.

* Bildene kan avvike fra originalen.

6 Bruk



FORSIKTIG

Fare for personskader, støvsugeren kan starte uventet

- Før arbeid med støvsugeren må det alltid kontrolleres hvilken batteripakke som er koblet til støvsugeren.

6.1 Anvisninger om optimal behandling av batteriet

 Batteripakken leveres delvis ladet. For at du skal få full effekt av batteripakken, må du lade den fullstendig med laderen før første gangs bruk.

Batteripakken kan lades opp når som helst uten at dette forkorter levetiden. Selv om ladingen avbrytes, vil ikke dette skade batteripakken.



Ikke trykk på på/av-bryteren etter at elektroverktøyet har slått seg av automatisk. Batteripakken kan bli skadet.

Batteripakken er utstyrt med temperaturovervåking som kun tillater lading i temperaturer mellom 0 °C og 55 °C. Dette sikrer lang levetid for batteripakken.

- Batteripakken skal oppbevares så kjølig (5 °C til 25 °C) og tørt (luftfuktighet < 80 %) som mulig.
- Batteripakken bør f.eks. ikke bli liggende i bilen om sommeren.
- Hvis batteripakken varer vesentlig kortere etter hver opplading, betyr dette at batteripakken er oppbrukt og må erstattes.
- Følg opplysningene om avfallshåndtering

6.2 Kapasitetsindikator

Kapasitetsindikatoren **[1-2]** viser batteripakkens lade nivå når man trykker på knappen for kapasitetsindikatoren **[1-1]**:

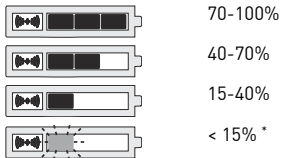

* **Anbefaling:** Lad batteripakken før videre bruk.

6.3 Bluetooth®-funksjoner

Bluetooth®-ikonet **[1-3]** ved siden av kapasitetsindikatoren viser forbindelsesstatusen til batteripakken:



Blått kontinuerlig lys

Det batteridrevne elektroverktøyet er slått på og støvsugeren er koblet til via Bluetooth®, eller batteripakken er koblet til en mobil enhet



Blått pulserende lys

Batteripakken er klar til å kobles til den mobile enheten (f.eks. programvareoppdatering)

- i** Batteripakken bruker Bluetooth® for å koble støvsugere med denne funksjonaliteten til et batteridrevet elektroverktøy automatisk.

Koble batteripakken til støvsugeren

- i** Støvsugeren kan bare kobles til ett batteridrevet elektroverktøy om gangen.
- i** Hvis støvsugeren er blitt slått på med batteripakken og slås av med fjernkontrollen, brytes den midlertidige forbindelsen mellom en tilkoblet batteripakke og støvsugeren. Deretter kan batteripakken kobles til å nytt.

- ▶ Aktiver automatisk modus på støvsugeren (se bruksanvisningen for støvsugeren).
- ▶ Hvis det batteridrevne elektroverktøyet allerede har vært i bruk: Kontroller at kapasitetsindikatoren til batteripakken er slukket, slik at det er mulig å koble til (kan i enkelte tilfeller ta flere sekunder).
- ▶ Trykk én gang på tilkoblingsknappen på støvsugeren eller på fjernkontrollen.
LED-indikatoren på den ettermonterbare mottakermodulen blinker langsomt med roterende blått lys, og støvsugeren kan kobles til i 60 sekunder.
- ▶ Slå på det batteridrevne elektroverktøyet.

Støvsugeren starter, og batteripakken er koblet til helt til støvsugeren slås av manuelt.

-  Hvis en batteripakke nummer to kobles til støvsugeren, oppheves forbindelsen med den første batteripakken.

Slå støvsugeren på/av

Etter at det er opprettet forbindelse mellom batteripakken og støvsugeren, starter støvsugeren automatisk når det batteridrevne elektroverktøyet brukes.

-  Hvis støvsugeren slås av via batteripakken, fortsetter den å gå i opptil 15 sekunder.

- ▶ Trykk på av/på-bryteren på det batteridrevne elektroverktøyet for å slå på støvsugeren.
- ▶ Trykk på av/på-bryteren på det batteridrevne elektroverktøyet for å slå av støvsugeren.

Koble batteripakken fra støvsugeren

Gjør ett av følgende for å koble batteripakken fra støvsugeren:

- Koble støvsugeren fra strømforsyningen
- Sett batteripakken på laderen
- Koble en annen batteripakke til støvsugeren

Koble til en mobil enhet

Batteripakken kan brukes i kombinasjon med en mobil enhet (f.eks. for pro-

gramvareoppdatering med Festool-appen).

- ▶ Trykk på knappen til kapasitetindikatoren **[1-1]** til Bluetooth®-ikonet **[1-3]** pulserer med blått lys. Batteripakken er klar for tilkobling i 60 sekunder.
- ▶ Følg anvisningene i Festool-appen.

7 Vedlikehold og pleie

- ▶ Hold kontaktene på batteripakken rene.
- ▶ Sørg for at lufteåpningene **[1-4]** på batteripakken ikke er tette eller tildekket. Ellers vil batteripakken kun fungere begrenset.
- ▶ Dersom batteripakken ikke lenger fungerer, henvend deg til Festools

godkjente kundeservice. (www.festool.com/service)

8 Transport

De li-ion-batteriene som følger med, er underlagt kravene i loven om transport av farlig gods. Før transport må brukeren sette seg inn i de lokale forskriftene. Dersom det er tredjeparter som står for forsendelsen (f.eks.: lufttransport eller speditør), finnes det spesielle krav som må følges. Her må man konsultere en ekspert på farlig gods når forsendelsen skal klargjøres. Batteripakken må kun sendes dersom den er uten skader. Følg de lokale forskriftene ved forsendelsen. Følg eventuelle videreførende nasjonale forskrifter.

9 Miljø

Brukte eller defekte batteripakker må leveres til innsamlingssted i utladet tilstand, sikret mot kortslutning (for eksempel ve at polene er isolert med tape). Følg gjeldende forskrifter..

Batteripakkene vil dermed resirkuleres.

Bare EU: I henhold til EU-direktivet om engangsbatterier og oppladbare batterier og iverksetting i nasjonal rett må defekte eller brukte engangsbatterier og oppladbare batterier samles separat og leveres til et miljøvennlig gjenvinningsanlegg.

Informasjon om REACH: www.festool.com/reach

10 Generell informasjon

10.1 Bluetooth®

Merkenavnet Bluetooth® og logoene er registrerte varemerker som tilhører Bluetooth SIG, Inc., og de brukes på lisens av TTS Tooltechnic Systems AG & Co. KG og dermed av Festool.

10.2 Informasjon om personvern

Enheten inneholder en brikke som lagrer maskin- og driftsdata automatisk. Data lagret på minnebrikken inneholder ingen personopplysninger om kunden.

Data på minnebrikken kan leses av kontaktløst med spesielt utstyr, og brukes utelukkende til feildiagnose, reparasjons- og garantiavviklinger, og til kvalitetsikring eller videreutvikling av elek-

troverktøyet av Festool. Dataene vil ikke brukes på noen annen måte, med mindre det er gitt uttrykkelig samtykke fra kunden.

1 Símbolos



Advertência de perigo geral



Ler Manual de instruções, indicações de segurança!



Não deitar no lixo doméstico.



Símbolo de reciclagem - material reciclável



Aplicação e armazenamento da bateria apenas numa faixa de temperatura entre - 10 °C e, no máx., + 50 °C.



Proteger do calor e de chamas – nunca deitar para o fogo – **perigo de explosão!**



Proteger da água – não mergulhar em líquidos.



Conselho, indicação



Instruções de manuseamento

2 Indicações de segurança para baterias de íões de lítio



ADVERTÊNCIA! Leia todas as indicações de segurança e instruções. O incumprimento das indicações de segurança e instru-

ções pode causar choque elétrico, incêndio e/ou ferimentos graves.

Guarde todas as indicações de segurança e instruções para futura referência.

As células nas baterias de íões de lítio estão fechadas de forma estanque ao gás e são seguras, desde que se respeitem as normas do fabricante durante a utilização e o manuseamento.

– **Manusear com cuidado as baterias descarregadas. As baterias representam uma fonte de perigo, pois podem causar uma corrente de curto-circuito muito elevada.** Mesmo quando as baterias de íões de lítio aparentam estar descarregadas, estas nunca descarregam totalmente.

- **Evitar choques/perturbações de ordem física. Os choques e a penetração de objetos podem danificar as baterias.** Tal pode dar origem a fugas, produção de calor, produção de fumo, inflamação ou explosão da bateria.
- **Mantenha a bateria não utilizada afastada de objetos metálicos (p. ex. pregos, parafusos, chaves, cliques, etc.), que possam ligar os contactos em ponte.** Um curto-circuito entre os contactos da bateria pode causar incêndios ou queimaduras.
- **Proteger a bateria do calor, p. ex., também de uma exposição duradoura ao sol e do fogo.** O fogo e temperaturas superiores a 130°C podem causar explosões.

Português

- **Não abra o acumulador. A abertura ou alteração da bateria podem danificar os elementos de proteção.** Tal pode dar origem a produção de calor, produção de fumo, inflamação ou explosão da bateria.
- **Não mergulhar a bateria em líquidos, como água (salgada) ou bebidas. O contacto com líquidos pode danificar a bateria.** Tal pode dar origem a produção de calor, produção de fumo, inflamação ou explosão da bateria. Não continue a utilizar a bateria e dirija-se a um Serviço Após-Venda Festool autorizado.
- **Carregue as baterias apenas em carregadores recomendados pelo fabricante (ver figura).** Se um carregador, adequado para um determinado tipo de baterias, for utilizado com outras baterias, existe perigo de incêndio.
- **Nunca extinguir baterias de íões de lítio a arder, com água!** Utilizar areia ou uma manta ignífuga.
- **Em caso de danos e de utilização incorreta da bateria, podem libertar-se vapores.** Os vapores podem irritar as vias respiratórias. Areje o espaço e, em caso de queixas, consulte um médico.
- **Utilize a bateria apenas em conjunto com o seu aparelho Festool.** Só assim se protege a bateria de uma sobrecarga perigosa. A utilização de um outro aparelho pode causar ferimentos e perigo de incêndio.
- **No caso de uma utilização errada, pode sair líquido da bateria. Evite o**

contacto com o líquido. No caso de existir um contacto ocasional, lavar com água. Se o líquido atingir os olhos, procure, adicionalmente, assistência médica. O líquido libertado da bateria pode causar irritações cutâneas ou queimaduras.

- **Em caso de bateria com defeito, podem sair líquidos que humedecem os objetos adjacentes.** Verifique as peças afetadas. Limpe-as, absorvendo o líquido com papel de cozinha seco e enxaguando com água abundante. Evite o contacto com a pele, usando luvas de proteção. Se necessário, substitua as peças.
- **Não utilizar baterias danificadas ou alteradas.** As baterias danificadas ou alteradas podem apresentar caracte-

rísticas imprevisíveis que causem incêndios, explosões ou ferimentos.

- **Não utilizar baterias danificadas. A utilização de uma bateria deve ser imediatamente interrompida logo que se verifiquem estas características anormais, como produção de fumo, calor, descoloração ou deformação.** Com a continuação do funcionamento, a bateria pode produzir calor e fumo, inflamar-se ou explodir.
- **Não abrir, esmagar, sobreaquecer (acima de 80°C) ou queimar a bateria.** A não observância pode causar queimaduras e incêndio. Siga as instruções do fabricante.

3 Dados técnicos

Bateria	BP 18 Li
Frequência	2402 Mhz – 2480 Mhz
Potência isotrópica radiada equivalente (PIRE)	< 10 dBm

Para mais dados técnicos, consultar a placa de características na bateria.

4 Utilização de acordo com as disposições

As baterias são adequadas para a utilização com ferramentas de bateria Festool e os carregadores Festool indicados (consultar figura).

A bateria adequa-se para ligar/desligar automaticamente o aspirador móvel.

5 Componentes da ferramenta

- [1-1]** Tecla Indicação da capacidade
- [1-2]** Indicação da capacidade
- [1-3]** Indicação Bluetooth®
- [1-4]** Aberturas de ventilação (apenas BP 18 Li ... ASI)
- [1-5]** Teclas para soltar a bateria

As figuras indicadas * encontram-se no início do manual de instruções.

* As figuras podem divergir do original.

6 Funcionamento



CUIDADO

Perigo de ferimentos, arranque inesperado do aspirador móvel

- ▶ Antes de qualquer trabalho com o aspirador móvel, verificar que bateria está conectada ao aspirador móvel.

6.1 Indicações para o manuseamento ideal da bateria



A bateria é fornecida com carga parcial. Para garantir a potência total da bateria, carregar completamente a bateria no carre-

gador antes da primeira utilização.

A bateria pode ser carregada a qualquer momento, sem reduzir a sua vida útil. Uma interrupção do processo de carga não danifica a bateria.



Após uma desativação automática da ferramenta elétrica, não premir novamente o interruptor de ativação/desativação. A bateria pode ficar danificada.

A bateria está equipada com um controlo térmico, que apenas permite o carregamento numa faixa de temperatura entre 0 °C e 55 °C. Desta forma, alcança-se uma longa vida útil da bateria.

Português

- Armazenar a bateria, em ambientes o mais frescos (5 °C a 25 °C) e secos (humidade do ar < 80%) possível.
- P. ex., no verão, não deixar a bateria no carro.
- Um tempo de funcionamento nitidamente mais curto após o carregamento indica que a bateria está gasta e tem de ser substituída.
- Respeitar as indicações relativas à eliminação.

6.2 Indicação da capacidade

Quando é acionada a tecla Indicação da capacidade [1-1], a indicação da capacidade [1-2] mostra o estado de carga da bateria:



70-100%



40-70%



15-40%



< 15% *

* **Recomendação:** carregar a bateria antes de prosseguir com a utilização.

6.3 Funções Bluetooth®

Ao lado da indicação da capacidade encontra-se a indicação de **Bluetooth®** [1-3], que mostra o estado de ligação da bateria:



luz permanente azul

A ferramenta elétrica de bateria está a trabalhar e o aspirador móvel está conectado via Bluetooth® ou a bateria está conectada a um dispositivo móvel

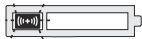

luz intermitente azul

A bateria está pronta para ser conectada ao dispositivo móvel (p. ex., atualização do software)

- i A bateria utiliza Bluetooth® para comutar, de forma automática, aspiradores móveis devidamente equipados na utilização com uma ferramenta elétrica de bateria.

Conectar a bateria ao aspirador móvel

- i O aspirador móvel só pode estar conectado a uma ferramenta elétrica de bateria de cada vez.
 - i Se o aspirador móvel tiver inicialmente sido ligado com a bateria e for desligado com o comando à distância, a bateria conectada perde a sua ligação temporária ao aspirador móvel. De seguida, é possível voltar a conectar a bateria.
- Ativar o modo automático do aspirador móvel (consultar o manual de instruções do aspirador móvel).

Português

- ▶ Se a ferramenta elétrica de bateria já tiver estado em funcionamento, assegurar que a indicação da capacidade da bateria apagou, de forma a ser possível estabelecer a ligação (em determinadas situações, pode demorar vários segundos).
- ▶ Premir uma vez a tecla de ligação no aspirador móvel ou no comando à distância.
O LED no módulo recetor de instalação posterior pisca rotativamente lento a azul e o aspirador móvel está, durante 60 segundos, pronto para o estabelecimento de uma ligação.
- ▶ Ligar a ferramenta elétrica de bateria.
O aspirador móvel começa a trabalhar e a bateria permanece conecta-

da até à desativação manual do aspirador móvel.

-  Se for conectada uma segunda bateria ao aspirador móvel, é separada a ligação da primeira bateria.

Ligar/desligar o aspirador móvel

Após o estabelecimento da ligação entre bateria e aspirador móvel, o aspirador móvel começa também a trabalhar automaticamente quando é utilizada a ferramenta elétrica de bateria.

-  Quando o aspirador móvel é desligado através da bateria, continua a trabalhar por inércia durante quinze segundos.

- ▶ Premir o interruptor de ligar/desligar da ferramenta elétrica de bateria para ligar o aspirador móvel.
- ▶ Soltar o interruptor de ligar/desligar da ferramenta elétrica de bateria para desligar o aspirador móvel.

Desconectar a bateria do aspirador móvel

Para separar a ligação entre bateria e aspirador móvel, execute um dos seguintes passos:

- Desligar o aspirador móvel da alimentação elétrica
- Encaixar a bateria no carregador
- Conectar outra bateria ao aspirador móvel

Ligação de um dispositivo móvel

A bateria pode ser utilizada em conjunto com um dispositivo móvel (p. ex., para uma atualização do software com a app Festool).

- ▶ Premir a tecla Indicação da capacidade **[1-1]**, até a indicação de Bluetooth® **[1-3]** piscar a azul. A bateria está, durante 60 segundos, pronta para o estabelecimento de uma ligação.
- ▶ Seguir as instruções na app Festool.

7 Manutenção e conservação

- ▶ Manter limpos os contactos de ligação na bateria.

Português

- ▶ Manter abertas as aberturas de ventilação **[1-4]** na bateria, caso contrário, funcionamento limitado.
- ▶ Se a bateria já não estiver operacional, dirija-se a um Serviço Após-Venda Festool autorizado. (www.festool.com/service)

8 Transporte

As baterias de íões de lítio incluídas estão sujeitas às disposições relativas ao transporte de mercadorias perigosas. Antes do transporte, o utilizador deve informar-se sobre as regulamentações locais. No caso de envio por terceiros (p. ex.: transporte aéreo ou empresa de transportes), devem ser respeitados os requisitos especiais. Na preparação da embalagem, tem de ser consultado um

especialista em mercadorias perigosas. Enviar a bateria somente se não estiver danificada. No envio, observar as regulamentações locais. Tenha em atenção eventuais normas nacionais mais abrangentes.

9 Meio ambiente

Entregar as bateria usadas ou com defeito nos pontos de recolha (respeitar as normas em vigor), somente descarregadas e protegidas contra curto-circuito (p. ex. isolando os polos com fita-cola).

Deste modo, as baterias são enviadas para uma reciclagem conforme as normas.

Apenas países da UE: De acordo com a Diretiva Europeia sobre baterias e acumuladores e a sua transposição para a legislação nacional, os(as) acumuladores/baterias defeituosos(as) ou usados(as) devem ser recolhidas separadamente e sujeitos(as) a uma reciclagem que proteja o meio ambiente.

Informações sobre REACH: www.festool.com/reach

10 Indicações gerais

10.1 Bluetooth®

A marca nominativa Bluetooth® e os logótipos são marcas registadas da Bluetooth SIG, Inc. e são utilizados sob licença pela TTS Tooltechnic Systems AG

& Co. KG e, por conseguinte, pela Festool.

10.2 Informações sobre a proteção de dados

A ferramenta possui um chip para a memorização automática de dados da ferramenta e de funcionamento. Os dados guardados não contêm qualquer associação direta a pessoas.

Os dados podem ser lidos sem que haja contacto, através de ferramentas especiais, e são utilizados pela Festool, apenas para o diagnóstico de erros, a resolução de situações de reparação e garantia, bem como para a melhoria da qualidade ou o aperfeiçoamento da ferramenta elétrica. Sem consentimento

Português

expresso do cliente, não há nenhuma utilização adicional dos dados.

1 Символы



Внимание. Опасность (прочие опасности)



Прочтите руководство по эксплуатации и указания по технике безопасности!



Не выбрасывайте вместе с бытовыми отходами.



Знак вторично перерабатываемого материала



Диапазон температур эксплуатации и хранения аккумуляторов от -10 до +50 °С.



Берегите от высоких температур и открытого огня – не бросайте в огонь – **опасность взрыва!**



Бережь от воды — не погружать в жидкости.



Инструкция, рекомендация



Инструкция по использованию

2 Указания по технике безопасности при обращении с литий-ионными аккумуляторами



ОСТОРОЖНО! Прочтите все указания по технике безопасности и инструкции.

Не точное соблюдение указаний может стать причиной удара электрическим током, пожара и/или серьезных травм.

Сохраняйте все указания по технике безопасности и инструкции для следующего пользователя.

Ячейки литий-ионного аккумулятора газонепроницаемы и безопасны при условии соблюдения инструкций изготовителя по эксплуатации.

- **Осторожно обращайтесь с разряженными аккумуляторами. Аккумуляторы являются источником опасности, т. к. при коротком замыкании вызывают ток очень большой силы. Даже кажущийся разряженным аккумулятор никогда не бывает полностью разряженным.**
- **Избегайте механического воздействия и ударов. Удары и проникновение предметов могут вызвать повреждение аккумулятора. Как следствие, возможны утечки, нагрев, образование дыма, воспламенение или взрыв аккумулятора.**
- **Держите неиспользуемый аккумулятор на безопасном расстоянии от металлических предметов, например гвоздей, винтов, ключей, кан-**

- целярских скрепок и т. п., которые могут стать причиной перемыкания аккумуляторных контактов. Замыкание контактов аккумулятора может привести к ожогам или возгоранию.
- **Предохраняйте аккумулятор от нагрева, например, от воздействия солнечных лучей или огня.** Пламя и температура выше 130 °С могут вызвать взрыв.
 - **Не вскрывайте аккумулятор.** Вскрытие и внесение изменений в аккумулятор может нарушить меры безопасности. Это может привести к (чрезмерному) нагреву, дымообразованию, воспламенению или взрыву аккумулятора.
 - **Не опускайте аккумуляторы в жидкости, например, (солёную) воду или напитки.** Контакт с жидкостями может стать причиной повреждения аккумулятора. Это может привести к (чрезмерному) нагреву, дымообразованию, воспламенению или взрыву аккумулятора. Больше не используйте такой аккумулятор — обратитесь в авторизованную сервисную службу Festool.
 - **Заряжайте аккумуляторы только в зарядных устройствах, рекомендованных изготовителем (см. рис.).** При использовании зарядного устройства для зарядки аккумуляторов несоответствующего ему типа существует опасность возгорания.
 - **Не гасите загоревшийся литий-ионный аккумулятор водой!** Используйте

те для этого **песок** или противопожарное покрывало.

- **В случае повреждения и неправильного использования аккумулятора возможно выделение паров.** Выделяющиеся пары могут вызывать раздражение дыхательных путей. Обеспечьте приток свежего воздуха и в случае недомогания вызовите врача.
- **Используйте аккумулятор только с аппаратом Festool.** Только в этом случае исключается опасная перегрузка аккумулятора. Использование другого аппарата может стать причиной ожога и возгорания.
- **При неправильном обращении из аккумулятора может вытекать электролит. Избегайте контакта с**

ним. При случайном попадании на кожу смойте его водой. При попадании электролита в глаза обратитесь за медицинской помощью. Вытекающий электролит может привести к кожным раздражениям или ожогам.

- **Из неисправного аккумулятора может вытечь электролит и попасть на близлежащие детали.** Проверьте соответствующие детали. Соберите электролит сухим бумажным полотенцем и промойте детали достаточным количеством воды. Не допускайте попадания электролита на кожу — надевайте защитные перчатки. При необходимости замените детали.

- **Не пользуйтесь дефектными или изменёнными аккумуляторами.** Дефектные или изменённые аккумуляторы могут проявить непредсказуемые свойства, вызывающие воспламенение, взрыв или травмирование.
- **Не пользуйтесь дефектными аккумуляторами. Если аккумулятор выделяет необычный запах, нагревается, меняет цвет или форму, либо иным образом изменяет свойства, немедленно прекратите его использование.** Если продолжить пользоваться аккумулятором, он может перегреться, задымиться, воспламениться или взорваться.
- **Не вскрывайте и не раздавливайте аккумулятор, не нагревайте его выше 80 °С и не бросайте в огонь.** Иг-

норирование этого предупреждения может привести к ожогам или возгоранию. Соблюдайте указаниям изготовителя.

3 Технические данные

Аккумулятор	BP 18 Li
Частота	2402— 2480 МГц
Эквивалентная изотропно-излучаемая мощность (ЭИИМ)	< 10 дБм

Другие технические данные см. на заводской табличке на аккумуляторе.

Дата производства - см. этикетку инструмент

4 Применение по назначению

Аккумуляторы предназначены для использования с аккумуляторными инструментами Festool и указанными зарядными устройствами Festool (см. рис.).

Аккумулятор можно использовать для автоматического включения/выключения пылеудаляющего аппарата.

Инструмент сконструирован для профессионального применения.

5 Составные части инструмента

- [1-1]** Кнопка индикатора ёмкости
- [1-2]** Индикатор ёмкости
- [1-3]** Индикатор Bluetooth®-соединения
- [1-4]** Вентиляционные отверстия (только BP 18 Li ... ASI)
- [1-5]** Кнопка для разблокировки аккумулятора

Иллюстрации * находятся в начале руководства по эксплуатации.

* Иллюстрации могут отличаться от оригинала.

6 Порядок работы



ВНИМАНИЕ

Опасность травмирования, неожиданное включение пылеудаляющего аппарата

- Перед началом работы с пылеудалением проверьте, какой аккумуляторный инструмент имеет соединение с пылеудаляющим аппаратом.

6.1 Указания по правильному обращению с аккумулятором



Аккумулятор поставляется частично заряженным. Для обеспечения полной мощности перед первым использованием

полностью зарядите аккумулятор в зарядном устройстве.

Аккумулятор можно подзаряжать в любое время, это не уменьшает его срок службы. Прерывание процесса зарядки не вредит аккумулятору.



После автоматического выключения электроинструмента не нажимайте на выключатель. В противном случае возможно повреждение аккумулятора.

Аккумулятор оснащён защитной схемой контроля температуры, которая допускает зарядку только в температурном диапазоне от 0 до 55 °С. Благодаря этому обеспечивается долгий срок службы аккумулятора.

Русский

- По возможности храните аккумулятор в прохладном (от 5 до 25 °С) и сухом месте (влажность воздуха < 80 %).
- Не оставляйте аккумулятор в автомобиле, например, в летний период.
- Заметное сокращение времени работы после зарядки указывает на необходимость замены аккумулятора.
- Соблюдайте указания по утилизации.

6.2 Индикатор ёмкости

Индикатор ёмкости [1-2] показывает уровень заряда аккумулятора при нажатии кнопки [1-1]:



70—100%



40—70 %



15—40 %



< 15 % *

* **Рекомендация:** зарядите аккумулятор перед его дальнейшим использованием.

6.3 Функции Bluetooth®

Рядом с индикатором ёмкости находится индикация статуса **Bluetooth®**-соединения [1-3] аккумулятора:



постоянный синий

Аккумуляторный инструмент работает, и пылеудаляющий аппарат соединён по Bluetooth® или аккумулятор соединён с мобильным устройством



пульсирующий синий

Аккумулятор готов к соединению с мобильным устройством (например, для обновления ПО)

- i Аккумулятор использует Bluetooth®-соединение для автоматического включения пылеудаляющего аппарата, оснащённого принимающим модулем, при работе с аккумуляторным инструментом.

Установка соединения между аккумулятором и пылеудаляющим аппаратом

- i Пылеудаляющий аппарат может иметь соединение только с одним аккумуляторным инструментом.
- i Если пылеудаляющий аппарат был включён по сигналу от аккумулятора, а выключается с пульта ДУ, то при этом отменяется временное соединение аккумулятора с аппаратом. Позднее это соединение можно восстановить.

Русский

- ▶ Переведите пылеудаляющий аппарат в автоматический режим (см. Руководство по эксплуатации аппарата).
- ▶ Если Вы только что работали с электроинструментом, дождитесь, пока погаснет индикатор ёмкости аккумулятора (это может длиться несколько секунд), только после этого можно выполнить соединение.
- ▶ Один раз нажмите кнопку соединения на аппарате или на пульте ДУ. Светодиодное кольцо на принимающем модуле начинает редко мигать по кругу, и это значит, что аппарат готов к соединению в течение 60 секунд.

- ▶ Включите аккумуляторный инструмент. Пылеудаляющий аппарат включается, и между ним и аккумулятором инструмента устанавливается соединение до выключения аппарата вручную.



Если в это время к аппарату подсоединяется второй аккумулятор, то соединение с первым аккумулятором отменяется.

Включение/выключение пылеудаляющего аппарата

После установления соединения между аккумулятором и аппаратом последний автоматически включается

вместе с аккумуляторным инструментом.

-  При выключении аппарата через аккумулятор он продолжает работать ещё пятнадцать секунд.
- ▶ Для включения пылеудаляющего аппарата нажмите кнопку включения/выключения на электроинструменте.
- ▶ Для выключения пылеудаляющего аппарата отпустите кнопку включения/выключения на электроинструменте.

Отсоединение аккумулятора от пылеудаляющего аппарата

Для отсоединения аккумулятора от пылеудаляющего аппарата выполните одно из следующих действий:

- обесточьте пылеудаляющий аппарат
- вставьте аккумулятор в зарядное устройство
- Соединение пылеудаляющего аппарата с другим аккумулятором

Подсоединение мобильного устройства

Аккумулятор можно использовать в комбинации с мобильным устройством (например, для обновления ПО через приложение Festool).

- ▶ Нажимайте кнопку индикатора ёмкости **[1-1]**, пока не замигает синий светодиод Bluetooth® **[1-3]**. Аккумулятор готов к соединению в течение 60 секунд.
- ▶ Следуйте указаниям в приложении Festool.

7 Обслуживание и уход

- ▶ Следите за чистотой соединительных контактов на аккумуляторе.
- ▶ Не допускайте перекрывания вентиляционных отверстий **[1-4]** на аккумуляторе.
- ▶ Если аккумулятор перестал работать, обратитесь в авторизованную сервисную службу Festool.
www.festool.ru/сервис

8 Транспортировка

Входящие в комплект литий-ионные аккумуляторы подпадают под действие закона о перевозке опасных грузов. Перед перевозкой пользователь должен ознакомиться с региональными предписаниями. При перевозке сторонними организациями (например авиатранспортом или транспортной компанией) предъявляются особые требования. При подготовке товара к отгрузке необходимо воспользоваться услугами специалиста по обращению с опасными грузами. Пересылать можно только неповреждённые аккумуляторы. Соблюдайте региональные предписания по почтовым пересылкам. Учитывайте допол-

нительные национальные предписания.

9 Окружающая среда

Сдавать **отработавшие или дефектные аккумуляторы** в пункты приёма можно только в разряженном состоянии, защитив их от короткого замыкания, например обмотав полюса изолентой. Соблюдайте действующие предписания.

Оттуда они направляются на переработку в установленном порядке.

Только для стран ЕС: согласно Европейской директиве об использованных батареях/элементах питания и аккумуляторах, а также гармонизированным национальным стандартам

дефектные или отслужившие свой срок батареи/элементы питания/аккумуляторы должны утилизироваться отдельно и направляться на экологически безопасную переработку.

Информация по директиве REACH:
www.festool.com/reach

10 Общие указания

10.1 Bluetooth®

Логотипы «Bluetooth®» являются зарегистрированными товарными знаками Bluetooth SIG, Inc., и любое использование этих знаков компанией TTS Tooltechnic Systems AG & Co. KG и, следовательно, компанией Festool возможно только при наличии лицензии.

10.2 Информация о защите данных

Инструмент оснащён меткой RFID для автоматического сохранения рабочих и эксплуатационных данных. Сохранённые данные не привязаны к какому-либо определённому лицу.

Данные можно считывать бесконтактным способом с помощью специальных устройств. Эти данные используются Festool только в целях диагностики ошибок, ремонта и исполнения гарантийных обязательств, а также для повышения качества или усовершенствования электроинструмента. Любое иное использование данных — без соответствующего (письменного) согласия клиента — не допускается.

1 Symboly



Varování před všeobecným nebezpečím



Přečtěte si návod k použití, bezpečnostní pokyny!



Nevyhazujte do domovního odpadu.



Symbol recyklace – recyklovatelný materiál



Použití a skladování akumulátoru pouze při teplotě v rozsahu -10 °C až max. $+50\text{ °C}$.



Chraňte před horkem a otevřeným ohněm – nikdy nevhazujte do ohně – **nebezpečí výbuchu!**

zujte do ohně – **nebezpečí výbuchu!**



Chraňte před vodou – nepořujte do kapalin.



Rada, upozornění



Instruktažní návod

2 Bezpečnostní pokyny pro lithium-iontové akumulátory



VAROVÁNÍ! Přečtěte si všechny bezpečnostní pokyny a instrukce. Nedodržování bezpečnostních pokynů a instrukcí může způsobit úraz elektrickým proudem, požár a/nebo těžká poranění.

bezpečnostních pokynů a instrukcí může způsobit úraz elektrickým proudem, požár a/nebo těžká poranění.

Všechny bezpečnostní pokyny a instrukce uschovejte, abyste je mohli použít i v budoucnosti.

Články lithium-iontového akumulátoru jsou plynotěsně uzavřené a nezávadné, pokud se při používání a manipulaci dodržují předpisy výrobce.

– **S vybitými akumulátory zacházejte opatrně. Akumulátory představují zdroj nebezpečí, protože mohou způsobit velmi vysoký zkratový proud.**

I když se zdá, že jsou lithium-iontové akumulátory vybité, nikdy se nevybijí úplně.

– **Vyvarujte se působení fyzické síly a nárazů. Nárazy a vniknutí předmětů mohou akumulátory poškodit.** To může způsobit vytečení, zahřívání,

vznik kouře, vznícení nebo výbuch akumulátoru.

– **Nepoužívaný akumulátor udržujte v dostatečné vzdálenosti od kovových předmětů (např. hřebíků, šroubů, klíčů, kancelářských svorek), které by mohly způsobit přemostění kontaktů.** Zkrat mezi kontakty akumulátoru může způsobit popáleniny nebo požár.

– **Akumulátor chraňte před horkem, např. i před delším slunečním zářením, a před ohněm.** Oheň a teploty nad 130 °C mohou způsobit výbuch.

– **Akumulátor neotevírejte. Otevření nebo úprava akumulátoru mohou poškodit bezpečnostní prvky.** To může způsobit zahřívání, vznik kouře, vznícení nebo výbuch akumulátoru.

- **Akumulátor neponořujte do kapalin, jako jsou (slaná) voda nebo nápoje. Kontakt s kapalinami může akumulátor poškodit.** To může způsobit zahřívání, vznik kouře, vznícení nebo výbuch akumulátoru. Akumulátor dále nepoužívejte a kontaktujte autorizovaný zákaznický servis Festool.
- **Akumulátory nabíjejte pouze v nabíječkách, které jsou doporučené výrobcem (viz obrázek).** U nabíječky, která je vhodná pro určitý druh akumulátorů, hrozí nebezpečí požáru, pokud se používá s jinými akumulátory.
- **Hořící lithium-iontové akumulátory nikdy nehaste vodou!** Použijte písek nebo hasicí deku.
- **Při poškození a nesprávném používání akumulátoru mohou unikat výpary.** Výpary mohou podráždit dýchací cesty. Zajistěte přívod čerstvého vzduchu a v případě obtíží vyhledejte lékaře.
- **Akumulátor používejte jen ve spojení s vaším zařízením Festool.** Jen tak bude akumulátor chráněn před nebezpečným přetížením. Používání jiného zařízení může způsobit poranění a nebezpečí požáru.
- **Při nesprávném používání může z akumulátoru unikat kapalina. Zabraňte kontaktu s touto kapalinou. Při náhodném kontaktu opláchněte postižené místo vodou. Pokud se kapalina dostane do očí, vyhledejte navíc lékařskou pomoc.** Kapalina vytékající z akumulátoru může způsobit podráždění kůže nebo popáleniny.

- **Z vadného akumulátoru může vytékat kapalina, která může potřísnit okolní předměty.** Zkontrolujte zasažené díly. Vyčistěte je tím, že kapalinu vysajete suchými papírovými utěrkami a omyjete dostatečným množstvím vody. Vezměte si ochranné rukavice, abyste zabránili kontaktu s pokožkou. V případě potřeby díly vyměňte.
- **Nepoužívejte poškozené nebo upravené akumulátory.** Poškozené nebo upravené akumulátory mohou mít nepředvídatelné vlastnosti způsobující oheň, výbuch nebo zranění.
- **Poškozené akumulátory nepoužívejte. Akumulátor se musí okamžitě přestat používat, pokud vykazuje ne-normální vlastnosti, jako je zápach, zahřívání, změna barvy nebo defor-**

mace. Pokud se bude akumulátor dále používat, může dojít k zahřívání, vzniku kouře, vznícení nebo k explozi.

- **Akumulátor neotevírejte, nestlačujte, nepřehřívejte (nad 80 °C) ani nespalujte.** V případě nedodržení těchto pokynů hrozí riziko popálení a vzniku požáru. Respektujte pokyny výrobce.

3 Technické údaje

Akumulátor	BP 18 Li
Frekvence	2 402 MHz – 2 480 MHz
Ekvivalentní izotropicky vyzářený výkon (EIRP)	< 10 dBm

Další technické údaje viz typový štítek na akumulátoru.

4 Použití v souladu s daným účelem

Akumulátory jsou vhodné pro použití s akumulátorovým zařízením Festool a uvedenými nabíječkami Festool (viz obrázek).

Akumulátor je vhodný pro automatické zapínání/vypínání mobilního vysavače.

5 Jednotlivé součásti

- [1-1]** Tlačítko pro zobrazení kapacity
- [1-2]** Ukazatel kapacity
- [1-3]** Ukazatel Bluetooth®
- [1-4]** Ventilační otvory (jen BP 18 Li ... ASI)
- [1-5]** Tlačítko pro uvolnění akumulátoru

Uvedené obrázky* se nacházejí na začátku návodu k použití.

* Obrázky se mohou lišit od originálu.

6 Provoz**UPOZORNĚNÍ****Nebezpečí poranění, neočekávané spuštění mobilního vysavače**

- Před veškerými pracemi s mobilním vysavačem zkontrolujte, který akumulátor je s mobilním vysavačem spojený.

6.1 Pokyny pro optimální zacházení s akumulátorem

Akumulátor se dodává částečně nabitý. Pro zajištění plného výkonu akumulátoru akumulátor před prvním použitím úplně nabijte v nabíječce.

Akumulátor lze nabíjet kdykoli, aniž by se zkrátila životnost. Přerušování nabíjení akumulátoru neškodí.

**Po automatickém vypnutí elektrického náradí nestiskávejte znovu vypínač.** Akumulátor se může poškodit.

Akumulátor se může poškodit.

Akumulátor je vybavený sledováním teploty, které dovoluje nabíjení pouze v teplotním rozmezí od 0 °C do 55 °C. Tím se dosáhne dlouhé životnosti akumulátoru.

- Akumulátor skladujte v chladu (5 °C až 25 °C) a suchu (vlhkost vzduchu < 80 %).
- Nenechávejte akumulátor ležet např. v létě v autě.

- Výrazně kratší doba chodu po nabití signalizuje, že je akumulátor opotřebovaný a je nutné ho vyměnit.
- Dodržujte pokyny k likvidaci.

6.2 Ukazatel kapacity

Ukazatel kapacity [1-2] zobrazí při stisknutí tlačítka pro zobrazení kapacity [1-1] stav nabití akumulátoru:

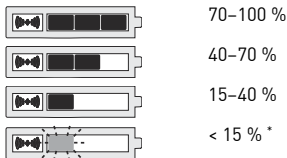

* **Doporučení:** Před dalším používáním akumulátor nabijte.

6.3 Funkce Bluetooth®

Vedle ukazatele kapacity se nachází ukazatel **Bluetooth®**[1-3], který zobrazuje stav spojení akumulátoru:



Svíí nepřetržitě modře

Akumulátorové elektrické nářadí běží a mobilní vysavač je spojený přes Bluetooth® nebo je akumulátor spojený s mobilním koncovým zařízením.



Bliká modře

Akumulátor je připravený pro spojení s mobilním koncovým zařízením (např. aktualizace softwaru).

- i** Akumulátor používá Bluetooth® pro automatické zapnutí mobilních vysavačů s odpovídajícím vybavením při použití s akumulátorovým elektrickým nářadím.

Spojení akumulátoru s mobilním vysavačem

- i** Mobilní vysavač lze současně používat pouze s jedním akumulátorovým elektrickým zařízením.
- i** Pokud jste mobilní vysavač na začátku zapnuli pomocí akumulátoru a vypnuli dálkovým ovládním, zruší se u spojeného akumulátoru dočasné spojení

s mobilním vysavačem. Poté lze akumulátor opět spojit.

- ▶ Aktivujte automatický režim mobilního vysavače (viz návod k obsluze mobilního vysavače).
- ▶ Pokud bylo akumulátorové elektrické nářadí již v provozu, zkontrolujte, zda již zhasl ukazatel kapacity akumulátoru, aby bylo možné spojení (v některých případech to může trvat několik sekund).
- ▶ Stiskněte jednou tlačítko pro spojení na mobilním vysavači nebo na dálkovém ovládním.
LED na doplňujícím přijímacím modulu pomalu dokola bliká modře a mobilní vysavač je na 60 sekund připravený ke spojení.

- ▶ Zapněte akumulátorové elektrické nářadí.
Mobilní vysavač se spustí a akumulátor s ním bude až do manuálního vypnutí mobilního vysavače spojený.

i Pokud se s mobilním vysavačem spojí druhý akumulátor, spojení s prvním akumulátorem se zruší.

Zapnutí/vypnutí mobilního vysavače

Po navázání spojení mezi akumulátorem a mobilním vysavačem se mobilní vysavač při použití akumulátorového elektrického nářadí automaticky zapne společně s nářadím.

i Když se mobilní vysavač vypne prostřednictvím akumulátoru, ještě patnáct sekund dobíhá.

- ▶ Pro zapnutí mobilního vysavače stiskněte vypínač akumulátorového elektrického nářadí.
- ▶ Pro vypnutí mobilního vysavače uvolněte vypínač akumulátorového elektrického nářadí.

Zrušení spojení akumulátoru a mobilního vysavače

Pro zrušení spojení mezi akumulátorem a mobilním vysavačem proveďte následující kroky:

- Odpojte mobilní vysavač od napájení.
- Vložte akumulátor do nabíječky.

Český

- Spojte s mobilním vysavačem jiný akumulátor.

Spojení s mobilním koncovým zařízením

Akumulátor lze používat ve spojení s mobilním koncovým zařízením (např. pro aktualizaci softwaru s aplikací Festool).

- ▶ Držte stisknuté tlačítko ukazatele kapacity **[1-1]**, dokud ukazatel Bluetooth® **[1-3]** neblíká modře. Akumulátor je na 60 sekund připravený ke spojení.
- ▶ Postupujte podle pokynů v aplikaci Festool.

7 Údržba a ošetřování

- ▶ Připojovací kontakty akumulátoru udržujte čisté.
- ▶ Ventilační otvory **[1-4]** akumulátoru musí být volné, jinak bude jejich funkce omezená.
- ▶ Pokud již akumulátor není funkční, obraťte se na autorizovaný servis Festool. (www.festool.cz/sluzby)

8 Transport

Obsažené lithium-iontové akumulátory podléhají požadavkům právních předpisů ohledně přepravy nebezpečných látek. Uživatel se musí před přepravou informovat o místních předpisech. Při přepravě třetími osobami (např. letecké přepravě nebo spedicí) je nutné dodržo-

vat zvláštní požadavky. V tom případě je při přípravě zásilky nutné přizvat odborníka na nebezpečné náklady. Akumulátor zasílejte pouze tehdy, pokud není poškozený. Při zasílání dodržujte místní předpisy. Dodržujte prosím případné další národní předpisy.

9 Životní prostředí

Opotřebené nebo vadné akumulátory odevzdávejte na příslušných sběrných místech (dodržujte platné předpisy) pouze ve vybitém stavu a zajištěné proti zkratu (např. zaizolováním pólu pomocí lepicí pásky).

Akumulátory tak budou předány k řádné recyklaci.

Pouze EU: Podle evropské směrnice o bateriích a akumulátorech a její implementace v národní právní úpravě se musejí vadné nebo staré akumulátory a baterie vytřídit od ostatního odpadu a odevzdat k ekologické recyklaci.

Informace k REACH: www.festool.com/reach

10 Všeobecné pokyny

10.1 Bluetooth®

Značka Bluetooth® a loga jsou registrované značky společnosti Bluetooth SIG, Inc. a v rámci licence je používá společnost TTS Tooltechnic Systems AG & Co. KG a tedy Festool.

10.2 Informace k ochraně údajů

Zařízení obsahuje čip pro automatické uložení údajů o náradí a provozních údajů. Z uložených údajů nelze vyvozovat žádnou přímou souvislost s určitými osobami.

Údaje lze bezkontaktně načíst pomocí speciálních zařízení a společnost Festool je používá výhradně pro diagnostiku závad, provádění oprav a vyřizování záruky a dále pro zlepšování kvality, resp. další vývoj elektrického náradí. Tyto údaje nejsou – bez výslovného souhlasu zákazníka – využívány nad tento rámec.

1 symbole

Ostrzeżenie przed ogólnym zagrożeniem



Przeczytać instrukcję obsługi i wskazówki dotyczące bezpieczeństwa!



Nie wyrzucać razem z odpadami domowymi.



Symbol recyklingu – materiał nadający się do ponownego przetworzenia



Użytkowanie i przechowywanie akumulatora tylko w zakresie temperatur od -10°C do maks. $+50^{\circ}\text{C}$.



Chronić przed wysoką temperaturą i otwartym ogniem – nigdy nie wrzucać do ognia – **niebezpieczeństwo wybuchu!**



Chronić przed wodą – nie zanurzać w cieczach.



Zalecenie, wskazówka



Instrukcja postępowania

2 Wskazówki bezpieczeństwa dla akumulatorów Li-Ion

OSTRZEŻENIE! Należy przeczytać wszystkie zalecenia bezpieczeństwa pracy i instrukcje. Nieprzestrzeganie zaleceń i

instrukcji dotyczących bezpieczeństwa może doprowadzić do porażenia prądem, pożaru i/ lub powstania ciężkich obrażeń ciała.

Wszystkie zalecenia i instrukcje dotyczące bezpieczeństwa należy zachować do wykorzystania w przyszłości.

Ogniwa w akumulatorach litowo-jonowych są zamknięte w sposób gazo-szczelny i nieszkodliwe, o ile przestrzegane są zalecenia producenta dotyczące użytkowania oraz sposobu obsługi.

– **Obchodzić się ostrożnie z rozładowanymi akumulatorami. Akumulatory stanowią źródło zagrożenia, ponieważ mogą wytworzyć bardzo wysoki prąd zwarcia.** Nawet jeśli akumulatory litowo-jonowe znajdują się w stanie

pozornego rozładowania, nigdy nie rozładowują się one całkowicie.

- **Unikać uderzeń/oddziaływania fizycznego. Uderzenia oraz wnikanie przedmiotów do wnętrza mogą spowodować uszkodzenie akumulatorów.** Może to doprowadzić do wycieków, wydzielania ciepła, wydzielania dymu, zapłonu lub też wybuchu akumulatora.
- **Nieużywany akumulator należy przechowywać z dala od metalowych przedmiotów (takich jak gwoździe, śruby, klucze, spinacze biurowe itp.), które mogłyby spowodować mostkowanie styków.** Zwarcie pomiędzy stykami akumulatora może doprowadzić do oparzeń lub też pożaru.

- **Chronić akumulator przed wysoką temperaturą, np. przed długotrwałym promieniowaniem słonecznym oraz przed ogniem.** Ogień i temperatury wyższe niż 130°C mogą spowodować eksplozję.
- **Nie otwierać akumulatora. Otwieranie lub modyfikacja akumulatora może spowodować uszkodzenie zabezpieczeń.** Może to doprowadzić wydzielania ciepła, wydzielania dymu, zapłonu lub też wybuchu akumulatora.
- **Nie zanurzać akumulatora w cieczach, np. słonej wodzie lub napojach. Kontakt z cieczami może spowodować uszkodzenie akumulatora.** Może to doprowadzić wydzielania ciepła, wydzielania dymu, zapłonu lub też wybuchu akumulatora. Zaprzestać używania akumulatora i zwrócić się do autoryzowanego działu obsługi klienta Festool.
- **Akumulatory należy ładować tylko w ładowarkach zalecanych przez producenta (por. ilustracja).** W przypadku ładowarki, przeznaczonej do określonego typu akumulatorów, powstaje niebezpieczeństwo pożaru, jeśli będzie używana z innymi akumulatorami.
- **Nigdy nie gasić wodą palących się akumulatorów litowo-jonowych!** Użyć piasku lub koca gaśniczego.
- **W przypadku uszkodzenia oraz nieprawidłowego użytkowania akumulatora mogą wydobywać się z niego opary.** Opary mogą powodować podrażnienie dróg oddechowych. Należy

- zapewnić doływ świeżego powietrza i skonsultować się z lekarzem.
- **Akumulatorów należy używać tylko w połączeniu z Twoim urządzeniem Festool.** Tylko w ten sposób akumulator jest chroniony przed niebezpiecznym przeciążeniem. Korzystanie z innego urządzenia może prowadzić do obrażeń ciała i niesie ze sobą ryzyko wystąpienia pożaru.
 - **W przypadku nieprawidłowego użytkowania z akumulatora może wyciekać elektrolit. Należy unikać kontaktu z elektrolitem. W razie przypadkowego kontaktu słucać wodą. Jeśli elektrolit dostanie się do oczu, należy skorzystać z pomocy lekarskiej.** Wyciekający elektrolit może powodować podrażnienie skóry oraz oparzenia.
 - **Z uszkodzonego akumulatora może wyciekać elektrolit i zalać sąsiadujące przedmioty.** Sprawdzić zalane elementy. Wyczyścić elementy za pomocą suchego ręcznika papierowego tak, aby wchłonał on wyciekający płyn i słucać je obficie wodą. Unikać kontaktu ze skórą poprzez noszenie rękawic ochronnych. Ewentualnie wymienić części.
 - **Nie używać uszkodzonych lub zmodyfikowanych akumulatorów.** Uszkodzone lub zmodyfikowane akumulatory mogą wykazywać nieprzewidywalne właściwości, które mogą doprowadzić do zapłonu, wybuchu bądź zranienia.

- **Nie używać uszkodzonych akumulatorów. Należy natychmiast zaprzestać używania akumulatora, gdy tylko będzie on wykazywać nietypowe właściwości, takie jak wydzielanie zapachu, ciepła, przebarwienie lub odkształcenie.** W przypadku dalszej eksploatacji akumulator może wydzielać ciepło i dym, zapalić się lub wybuchnąć.
- **Nie otwierać, nie zgniatać, nie przegrzewać (temperatura ponad 80°C) ani nie palić akumulatora.** Nieprzestrzeganie zaleceń niesie ze sobą ryzyko pożaru i oparzeń. Przestrzegać wskazówek producenta.

3 Dane techniczne

Akumulator	BP 18 Li
Częstotliwość	2402 Mhz – 2480 Mhz
Efektywna moc wy- promieniowana izotropowo (Equi- valent Isotropical Radiated Power, EIRP)	< 10 dBm

Dalsze dane techniczne znajdują się na tabliczce znamionowej na akumulatorze.

4 Użycie zgodne z przeznaczeniem

Akumulatory przeznaczone są do użytku z urządzeniami akumulatorowymi Festool i z podanymi ładowarkami Festool (patrz rysunek).

Akumulator jest przeznaczony do automatycznego włączania i wyłączenia odkurzaczy mobilnych.

5 Elementy urządzenia

- [1-1]** Wskaźnik pojemności
- [1-2]** Wskaźnik pojemności
- [1-3]** Wskaźnik Bluetooth®
- [1-4]** Otwory wentylacyjne (tylko BP 18 Li ... ASI)
- [1-5]** Przyciski do zwalniania akumulatora

Wymienione ilustracje* znajdują się na początku niniejszej instrukcji obsługi.

* Ilustracje mogą odbiegać od oryginału.

6 Obsługa



OSTROŻNIE

Niebezpieczeństwo obrażeń, niezamierzone uruchomienie odkurzacza mobilnego

- Każdorazowo przed rozpoczęciem pracy z odkurzaczem mobilnym należy sprawdzić, jaki akumulator jest z nim połączony.

6.1 Wskazówko dotyczące optymalnego sposobu postępowania z akumulatorami

 Dostarczany akumulator jest częściowo naładowany. W celu zapewnienia pełnej mocy akumulatora, należy naładować akumulator całkowicie przed pierwszym użyciem.

Akumulator może być doładowywany w każdym czasie bez ograniczania jego żywotności. Przerwanie procesu ładowania nie szkodzi akumulatorowi.



Po automatycznym wyłączeniu elektronarzędzia nie naciskać dalej na przycisk

włącznika. Akumulator może zostać uszkodzony.

Akumulator jest wyposażony w układ kontroli temperatury, który umożliwia ładowanie jedynie w zakresie temperatur pomiędzy 0°C a 55°C. W ten sposób można zapewnić długą żywotność akumulatora.

- Przechowywać akumulatory w możliwie chłodnym (od 5 °C do 25 °C) i suchym (wilgotność powietrza < 80%) miejscu.
- Nie pozostawiać akumulatora np. w lecie w samochodzie.
- Znacznie krótszy czas pracy po naładowaniu wskazuje na to, że akumulator jest zużyty i musi zostać zastąpiony nowym.

- Przestrzegać wskazówek dotyczących utylizacji.

6.2 Wskaźnik pojemności

Wskaźnik pojemności [1-2] po naciśnięciu przycisku pokazuje [1-1] poziom naładowania akumulatora:

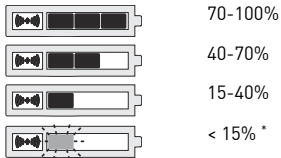

* **Zalecenie:** Naładować akumulator przed dalszym użytkowaniem.

6.3 Funkcje Bluetooth®

Obok wskaźnika pojemności znajduje się wskaźnik **Bluetooth® [1-3]**, który pokazuje status połączenia akumulatora:



ciągłe niebieskie światło

Elektronarzędzie akumulatorowe jest uruchomione, a odkurzacz mobilny jest z nim połączony za pośrednictwem Bluetooth® lub akumulator jest połączony z mobilnym urządzeniem końcowym



pulsujące niebieskie światło

Akumulator jest gotowy do połączenia z mobilnym urządzeniem końcowym (np. aktualizacja oprogramowania)

- ❶ Akumulator korzysta z Bluetooth® i automatycznie włącza odpowiednio wyposażone odkurzacze mobilne podczas korzystania z elektronarzędzia akumulatorowego.

Łączenie pilota z odkurzaczem mobilnym

- ❶ Odkurzacze mobilne mogą być połączone z tylko jednym elektronarzędziem akumulatorowym.

- ❶ Kiedy odkurzacze mobilne zostaną uruchomione za pomocą akumulatora, a jest wyłączony za pomocą pilota, podłączony akumulator traci tymczasowe połączenie z odkurzaczem mobilnym. Akumulator może zostać ponownie połączony.

- ▶ Aktywować tryb automatyczny odkurzacza mobilnego (patrz instrukcja obsługi odkurzacza mobilnego).
- ▶ Jeśli elektronarzędzie akumulatorowe było już w użyciu, przed nawiązaniem połączenia należy odczekać aż wskaźnik poziomu naładowania akumulatora zgaśnie (w niektórych przypadkach może to trwać kilkanaście sekund).

- ▶ Nacisnąć przycisk połączenia na odkurzaczu mobilnym lub na pilocie. Dioda LED na module odbiorczym powoli miga na niebiesko, a odkurzacz mobilny przez 60 sekund pozostaje gotowy do nawiązania połączenia.
- ▶ Włączyć elektronarzędzie akumulatorowe. Odkurzacz mobilny jest uruchomiony, a akumulator jest z nim połączony aż do momentu ręcznego wyłączenia odkurzacza.

 Kiedy z odkurzaczem mobilnym połączony zostanie drugi akumulator mit dem, połączenie z pierwszym akumulatorem zostanie przerwane.

Włączanie/ wyłączenie odkurzacza mobilnego

Po nawiązaniu połączenia między akumulatorem a odkurzaczem mobilnym, odkurzacz włącza się automatycznie po uruchomieniu elektronarzędzia akumulatorowego.

 Jeśli odkurzacz mobilny zostanie wyłączony za pośrednictwem akumulatora, działa jeszcze przez 15 sekund.

- ▶ Nacisnąć przycisk włączania/ wyłączenia elektronarzędzia akumulatorowego, aby włączyć odkurzacz mobilny.
- ▶ Zwolnić przycisk włączania/ wyłączenia elektronarzędzia akumulatoro-

wego, aby wyłączyć odkurzacz mobilny.

Odtwarzanie akumulatora od odkurzacza mobilnego

Aby odłączyć akumulator od odkurzacza mobilnego, należy postępować zgodnie z poniższą instrukcją:

- Przetączyć odkurzacz mobilny na zasilanie akumulatorowe
- Umieścić akumulator w ładowarce
- Połączyć inny akumulator z odkurzaczem mobilnym

Podłączanie mobilnego urządzenia końcowego

Akumulator może zostać połączony z mobilnym urządzeniem końcowym (np. w celu aktualizacji oprogramowania za pomocą aplikacji Festool).

- ▶ Naciśnięcie przycisk wskaźnika pojemności **[1-1]** aż wskaźnik Bluetooth® **[1-3]** zacznie pulsować na niebiesko.

Akumulator przez 60 sekund pozostaje gotowy do nawiązania połączenia.

- ▶ Postępować zgodnie ze wskazówkami aplikacji Festool.

7 Konserwacja i utrzymanie w czystości

- ▶ Utrzymywać styki ładowarki w czystości.
- ▶ Nie zakrywać otworów wentylacyjnych **[1-4]** akumulatora. W przeciwnym razie funkcje będą ograniczone.
- ▶ Jeśli akumulator jest już niesprawny, należy zwrócić się do autoryzowane-

go serwisu Festool. (www.festool.com/service)

8 Transport

Otrzymane akumulatory Li-Ion spełniają wymagania ustawy o przewozie towarów niebezpiecznych. Przed transportem użytkownik musi uzyskać informacje o lokalnych przepisach. W przypadku wysyłki za pośrednictwem firm zewnętrznych (np. transport lotniczy lub spedycja) należy spełnić specjalne wymagania. Podczas przygotowywania przesyłki należy skonsultować się z ekspertem ds. towarów niebezpiecznych. Przesyłanie akumulatorów jest możliwe tylko przy nieuszkodzonej obudowie. Podczas wysyłki należy przestrzegać lokalnych przepisów. Należy

przestrzegać ew. dodatkowych przepisów krajowych.

9 Środowisko

Zużyte lub uszkodzone akumulatory należy wyładować i zabezpieczyć przed zwarcie (n.p. izolując bieguny taśmą klejącą) a następnie oddać w miejscach zbiórki (należy przy tym przestrzegać obowiązujących przepisów).

Akumulatory poddawane są wtedy wtórnemu przetworzeniu.

Tylko w UE: Zgodnie z dyrektywą europejską dotyczącą baterii i akumulatorów oraz jej adaptacją do prawa krajowego uszkodzone lub zużyte akumulatory/ baterie muszą być gromadzone osobno i odprowadzane do odzysku surowców

wtórnych zgodnie z przepisami o ochronie środowiska.

Informacje dotyczące rozporządzenia

REACH: www.festool.com/reach

10 Wskazówki ogólne

10.1 Bluetooth®

Znak słowny i loga Bluetooth® są zastrzeżonymi znakami towarowymi firmy Bluetooth SIG, Inc. i są używane na podstawie licencji przez TTS Tooltechnic Systems AG & Co. KG a tym samym przez Festool.

10.2 Informacje o ochronie danych

Elektronarzędzie wyposażone jest w chip służący do automatycznego zapisywania danych o maszynie i jej pracy. Za-

pisane dane nie zawierają bezpośrednich danych osobowych.

Za pomocą specjalnych urządzeń można dane te bezprzewodowo odczytać. Będą one używane wyłącznie w przypadku diagnozy błędów, przeprowadzania naprawy czy gwarancji oraz w celu poprawy jakości lub ulepszania elektronarzędzia. Użycie danych poza wymienionym obszarem bez wyraźnej zgody Klienta nie jest możliwe.

1 Символи



Предупреждение за обща
опасност



Прочетете инструкцията за
експлоатация и указанията
за безопасност!



Да не се изхвърля като би-
тов отпадък.



Символ за рециклиране -
повторно използваем мате-
риал



Употреба и съхранение на
акумулаторната батерия са-
мо в температурния диапа-

зон от - 10 °C до макс.
+ 50 °C.



Пазете от жегата и открит огън
– никога не хвърляйте в огън
– **опасност от експлозия!**



Пазете от вода – не потапяй-
те в течности.



Съвет, указание



Инструкция за боравене

2 Указания за безопасност за литиево-йонни акумулаторни батерии



ВНИМАНИЕ! Прочетете всички инструкции и указания за безопасност. Пропу-

ски при спазването на инструкциите за безопасност и указанията могат до доведат до токов удар, пожар и/или тежки наранявания.

Съхранявайте всички указания и инструкции за безопасна работа, за да може в бъдеще при нужда да се консултирате с тях.

Клетките в литиево-йонните акумулаторни батерии са херметически затворени и безвредни, ако биват спазвани

разпоредбите на производителя за употреба и боравене.

- **Отнасяйте се с внимание към изтощени батерии. Акумулаторните батерии представляват опасност, защото могат да причинят много силно късо съединение.** Дори когато литиево-йонната акумулаторна батерия видимо е в разредено състояние, тя не е напълно разредена.
- **Избягвайте физическите удари/въздействия. Удари и пробиване на предмети може да повреди батериите.** Това може да доведе до утечка, образуване на топлина, образуване на пушек, възпламеняване или до експлозия на акумулаторната батерия.

- **Дръжте неизползваната акумулаторна батерия далеч от метални предмети (напр. пирони, винтове, ключове, кламери и др.), които могат да причинят замостяване на контактите.** Едно късо съединение може да причини изгаряния или възникване на пожар.
- **Пазете акумулаторната батерия от горещина, например дълго излагане под слънчевите лъчи или огън.** Огънят и температурите над 130 °C могат да предизвикат експлозия.
- **Не отваряйте акумулаторната батерия.** Отваряне или изменение на акумулаторната батерия може да повреди защитните и механизми. Това може да доведе до отделяне на топлина, образуване на пушек, възпламеняване или експлозия на акумулаторната батерия.
- **Не потапяйте акумулаторната батерия в течности, като (солена) вода или напитки. Контакт с течности може да повреди акумулаторната батерия.** Това може да доведе до отделяне на топлина, образуване на пушек, възпламеняване или експлозия на акумулаторната батерия. Спрете да използвате акумулаторната батерия и се обърнете към оторизиран отдел за обслужване на клиенти на Festool.
- **Зареждайте акумулаторните батерии само със зарядни устройства, които са препоръчани от производителя (вж. изображението).** Съществува опасност от пожар ако заряд-

но устройство се използва с акумулаторна батерия, различна от тази, за която е пригодно.

- **Никога не гасете запалили се литиево-йонни акумулаторни батерии с вода!** Използвайте пясък или пожарникарско одеало.
- **Повреждане или неправилна употреба на акумулаторната батерия може да доведе до поява на дим.** Димът може да раздразни дихателните пътища. Проветрете помещението и при поява на оплаквания потърсете лекар.
- **Използвайте акумулаторната батерия само заедно с Вашата електрическа машина на Festool.** Само така можете да защитите акумулаторната батерия от опасно претоварване.

Използването на друга машина може да доведе до наранявания и опасност от пожар.

- **При неправилна употреба може да се стигне до изтичане на течност от батерията. Избягвайте контакт с нея. При случаен контакт с нея изплакнете с вода. При попадане на течността в очите се консултирайте с лекар.** Изтекла течност от акумулаторната батерия може да причини възпаления на кожата или изгаряния.
- **При дефектна акумулаторна батерия може да се стигне до изтичане на течност и това да доведе до намокряне на намиращи се наблизо предмети.** Проверете засегнатите части. Почистете ги като подсушите

Български

течността със суха домакинска хартия и ги изплакнете обилно с вода. Избягвайте контакт с кожата като носите предпазни ръкавици. При нужда сменете частите.

- **Не използвайте повредени или изменени акумулаторни батерии.** Повредените или изменени акумулаторни батерии може да проявят непредвидими свойства, които да доведат до пожар, експлозия или наранявания.
- **Не използвайте повредени акумулаторни батерии.** Използването на акумулаторна батерия трябва веднага да бъде преустановено, ако тя проявява нетипични свойства, като отделяне на миризма, горещина, промяна на цвета или формата. При

продължаване на употребата акумулаторната батерия може да образува горещина и пушек, да се запали или да експлодира.

- **Не отваряйте, разглобявайте, прегрявайте (над 80°C) или изгаряйте акумулаторната батерия.** При неспазване има опасност от изгаряне и пожар. Спазвайте инструкциите на производителя.

3 Технически данни

Акумулаторна батерия	BP 18 Li
Честота	2402 Mhz – 2480 Mhz
Еквивалентна изотропно излъчена мощност (EIRP)	< 10 dBm

За допълнителни технически характеристики вижте типовата табелка върху акумулаторната батерия.

4 Използване по предназначение

Акумулаторни батерии, подходящи за използване с акумулаторни машини

на Festool и посочените зарядни устройства на Festool (вж. изображението).

Акумулаторната батерия е подходяща за автоматично включване/изключване на мобилната прахосмукачка.

5 Елементи на уреда

- [1-1]** Бутон за индикация на капацитета
- [1-2]** Индикация за капацитет
- [1-3]** Bluetooth® индикация
- [1-4]** Отвори за проветрение (само BP 18 Li ... ASI)
- [1-5]** Бутони за разхлабване на акумулаторната батерия

Български

Посочените изображения* се намират в началото на инструкцията за експлоатация.

* Изображенията могат да се различават от оригинала.

6 Работа



ВНИМАНИЕ

Опасност от нараняване, неочакван пуск на мобилната прахосмукачка

- Преди всякакви дейности с мобилната прахосмукачка проверявайте каква акумулаторна батерия е свързана с нея.

6.1 Инструкции за оптимална употреба на акумулаторната батерия



Акумулаторната батерия се доставя частично заредена. За да осигурните максималната производителност на акумулаторната батерия, преди първото използване я заредете докрай с помощта на зарядно устройство.

Акумулаторната батерия може да бъде зареждана по всяко време, без това да съкрати работния ѝ живот. Прекъс-

ване на процеса на зареждане не вреди на батерията.



Не натискайте копчето за включване/изключване след автоматичното изключване на електрическия инструмент. По този начин можете да повредите акумулаторната батерия.

Акумулаторната батерия е снабдена с датчик за контрол на температурата, който позволява зареждане само в интервала между 0 °C и 55 °C. По този начин се гарантира дългият работен живот на батерията.

– Съхранявайте акумулаторната батерия по възможност на хладно (5 °C до 25 °C) и сухо (влажност на въздуха < 80%).

- Например не оставяйте акумулаторната батерия в колата през лятото.
- Ако след зареждане акумулаторната батерия свършва осезаемо бързо, това е знак, че тя е изхабена и трябва да бъде заменена.
- Вземете предвид инструкциите за изхвърляне на отпадъци.

6.2 Индикация за капацитет

Индикацията за капацитет **[1-2]** показва при натискане на бутона за индикация на капацитета **[1-1]** състоянието на зареждане на акумулаторната батерия:

Български

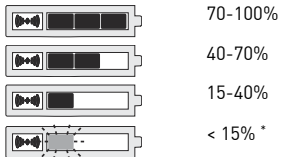

* **Препоръка:** Зареждайте акумулаторната батерия преди по-нататъшна употреба.

6.3 Bluetooth® функции

До индикацията на капацитета се намира индикацията за **Bluetooth® [1-3]**, която показва статуса на свързване на акумулаторната батерия:



акумулаторната електрическа машина работи и мобилната прахосмукачка е свързана чрез Bluetooth® или акумулаторната батерия е свързана с мобилен краен уред

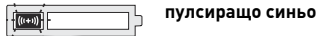

акумулаторната батерия е готова за свързване с мобилен краен уред (напр. софтуерна актуализация)

 Акумулаторната батерия използва Bluetooth®, за да превключи автоматично съответно оборудваните мобилни прахосмукачки при използване с акумулаторна електрическа машина.

Свързване на акумулаторната батерия с мобилната прахосмукачка

-  Мобилната прахосмукачка може едновременно да се свърже само с една акумулаторна електрическа машина.
-  Ако мобилната прахосмукачка първоначално е била включена с акумулаторна батерия и е изключена с дистанционното управление, свързаната акумулаторна батерия губи своето временно свързване с мобилната прахосмукачка. След това акумулаторната батерия може да се свърже наново.

- ▶ Активирайте автоматичен режим на мобилната прахосмукачка (вж. инструкцията за експлоатация на мобилната прахосмукачка).
- ▶ Ако акумулаторната електрическа машина вече е била в експлоатация, уверете се, че индикацията за капацитет на акумулаторната батерия е угаснала, за да е възможно свързването (в отделни случаи това може да трае няколко секунди).
- ▶ Натиснете еднократно бутона за свързване върху мобилната прахосмукачка или върху дистанционното управление.
Светодиодът върху приемния модул за дооборудване мига бавно в синьо и мобилната прахосмукачка

Български

за 60 секунди е готова за свързване.

- ▶ Включете акумулаторната електрическа машина.

Мобилната прахосмукачка работи и акумулаторната батерия е свързана до ръчното изключване на мобилната прахосмукачка.

- ⓘ Ако втора акумулаторна батерия се свърже с мобилната прахосмукачка, свързването на първата акумулаторна батерия се разкача.

Включване/изключване на мобилната прахосмукачка

След изграждането на свързване на акумулаторната батерия и мобилната

прахосмукачка последната при използване на акумулаторната електрическа машина се включва автоматично.

- ⓘ Ако мобилната прахосмукачка се изключи през акумулаторната батерия, тя продължава работа за до петнадесет секунди.

- ▶ Натиснете бутона за включване/изключване на акумулаторната електрическа машина, за да включите мобилната прахосмукачка.
- ▶ Отпуснете бутона за включване/изключване на акумулаторната електрическа машина, за да изключите мобилната прахосмукачка.

Разкачете акумулаторната батерия от мобилната прахосмукачка

За да разкачите свързването на акумулаторната батерия и мобилната прахосмукачка, извършете някои от следните стъпки:

- Изключете мобилната прахосмукачка от тока
- Поставете акумулаторната батерия в зарядното устройство
- Свързване на друга акумулаторна батерия с мобилна прахосмукачка

Свързване на мобилен краен уред

Акумулаторната батерия може да се използва в комбинация с мобилен краен уред (напр. за софтуерна актуализация с Festool приложение).

- ▶ Натиснете бутона на индикацията за капацитет **[1-1]** докато Bluetooth® индикацията **[1-3]** не започне да пулсира в синьо. Акумулаторната батерия е готова за връзка за 60 секунди.
- ▶ Следвайте указанията на Festool приложението.

7 Техническо обслужване и поддържане

- ▶ Свързващите контакти върху акумулаторната батерия се поддържат чисти.
- ▶ Вентилаторните отвори **[1-4]** върху акумулаторната батерия да се държат отворени, иначе функцията е ограничена.

Български

- ▶ В случай, че акумулаторната батерия вече не е годна за употреба, се обърнете към оторизиран отдел за обслужване на клиенти на Festool. (www.festool.com/service)

8 Транспорт

Съдържащите се Li-Ion акумулаторни батерии са обект на изискванията на Закона за опасни товари. Потребителят трябва да се информира преди транспортирането за локалните предписания. При изпращане от трети страни (напр.: въздушен транспорт или спедиция) трябва да се спазват специалните изисквания. При подготовката на пакета за изпращане трябва да се привлече експерт за опасни товари. Изпращайте акумулаторната

батерия само ако не е повредена. При изпращане спазвайте локалните предписания. Съблюдавайте евентуални последващи национални разпоредби.

9 Околна среда

Използваните или дефектни акумулаторни батерии да се връщат в пунктовете за прием само разредени и обезопасени срещу закъсяване (напр. чрез изолиране на полюсите с изолирбанд) (да се спазват валидните предписания).

Така те биват готови за отвеждане за рециклиране.

Само ЕС: Според европейската директива за батерии и акумулатори и при-

лагането и в националното право, дефектните и изхабени батерии/акумулатори трябва да се събират отделно и да се отвеждат за рециклиране с мисъл за околната среда.

Информация за REACH:

www.festool.com/reach

10 Общи указания

10.1 Bluetooth®

Словесната марка Bluetooth® и логотата са регистрирани марки на Bluetooth SIG, Inc. и се използват от TTS Tooltechnic Systems AG & Co. KG и съответно от Festool по лиценз.

10.2 Информация за защита на данните

Машината съдържа чип за автоматично запамяване на машинни и работни данни. Запаметените данни не съдържат директни препратки към конкретни лица.

Данните могат да се прочитат със специални уреди безконтактно и се използват от Festool изключително и само за диагностика на грешки, ремонтни дейности и уреждане на гаранционни искове, както и за подобряване на качеството, респ. доусъвършенстване на електрическия инструмент. Излизаща извън тези рамки употреба на данните не се извършва, освен ако няма изрично разрешение от клиента.

1 Sümbolid



Üldine ohuhoiatus



Lugege kasutusjuhendit, tutvuge ohutusnõuetega!



Ärge visake olmejäätmetesse.



Ümbertöötlemise sümbol - taaskasutatav materjal



Akut tohib kasutada ja säilitada ainult temperatuurivahe-
mikus - 10 °C kuni max
+ 50 °C.



Kaitsta kuumuse ja lahtise leegi eest – tulle viskamine rangelt keelatud – **plahvatusoht!**



Kaitsta vee eest – vedelikesse kastmine keelatud.



Juhis, nõuanne



Tegutsemisjuhised

2 Ohutusnõuded liitiumioonakude suhtes



HOIATUS! Lugege läbi kõik ohutusnõuded ja juhised.

Ohutusnõuete ja juhiste eira-

mine võib põhjustada elektrilöögi, tulekahju ja/või raskeid vigastusi.

Hoidke kõik ohutusjuhised ja märkused edasiseks kasutamiseks alles.

Liitiumioonaku elemendid on hermeetiliselt suletud ja ohutud, kui kasutamisel ja käsitsemisel järgitakse tootja juhisid.

- **Tühje patareisid käsitsege ettevaatlikult. Akud on ohu allikad, kuna võivad põhjustada lühist.** Isegi kui liitiumioonakud on näiliselt tühjad, ei tühjene need kunagi täielikult.
- **Vältige füüsilisi lööke/mõjutusi. Löögid ja esemete sissetungimine võib akusid kahjustada.** Tagajärjeks võivad olla lekked, kuumuse kogunemine,

suitsu teke, aku süttimine või plahvatamine.

- **Kasutusvälisel ajal hoidke akut eemal metallesemetest (nt naelad, kruvid, võtmed, kirjaklambrid jm), mis võivad aku kontaktid omavahel ühendada.** Akuklemmide lühis võib kaasa tuua põletusi või tulekahju.
- **Kaitske akut kuumuse eest, sealhulgas pikemaajalise päikesekiirguse ja tule eest.** Tuli ja üle 130°C temperatuurid võivad põhjustada plahvatusi.
- **Ärge avage akut. Aku avamine või muutmise võib kahjustada kaitseesaseid.** Tagajärjeks võib olla kuumuse kogunemine, suitsu teke, aku süttimine või plahvatamine.
- **Ärge kastke akut vette, näiteks (sool)vette või jookidesse. Kokku-**

- puude vedelikega võib akut kahjustada.** Tagajärjeks võib olla kuumuse kogunemine, suitsu teke, aku süttimine või plahvatamine. Lõpetage aku kasutamine ja toimetage aku Festooli volitatud hooldekeskusse.
- **Laadige akusid üksnes tootja soovitatud laadimisseadmetega (vt joonist).** Kui kasutada teatud tüüpi akude laadimiseks sobivat laadimisseadet teiste akude laadimiseks, tekib põlengu oht.
 - **Põlevaid liitiumioonakusid ärge kustutage veega!** Kasutage liiva või tulekustutusmatte.
 - **Akude kahjustamise ja mittesihipärase kasutamise korral võib akust eralduda auru.** Aur võib ärritada hingamisteid. Tagage värske õhu juurde-
- vool, kaebuste korral pöörduge arsti poole.
- **Kasutage akut üksnes Festooli seadmega.** Vaid nii on aku kaitstud ohtliku ülekoormuse eest. Mõne teise seadme kasutamine võib kaasa tuua vigastusi ja tulekahju ohu.
 - **Vale kasutamise korral võib akust välja voolata akuvedelikku. Vältige kokkupuudet akuhappega. Juhusliku kokkupuute korral peske kahjustatud kohta veega. Kui vedelik satub silma, pöörduge kohe arsti poole.** Akust lekkiv vedelik võib põhjustada nahaärritusi või põletusi.
 - **Defektsest akust võib eralduda vedelikku, mistõttu võivad läheduses olevad esemed niiskeks muutuda.** Kontrollige vastavad esemed üle. Puhasta-

ge need, selleks eemaldage vedelik kuiva majapidamispaperiga ja loputage pinnad rohke veega üle. Vältige vedeliku sattumist nahale, selleks kandke kaitsekindaid. Vajaduse korral vahetage detailid välja.

- **Ärge kasutage kahjustada saanud või muudetud akusid.** Kahjustada saanud või muudetud akudel võib olla ettenägematuid omadusi, mis toovad kaasa tulekahju, plahvatuse või vigastused.
- **Ärge kasutage kahjustada saanud akusid. Aku kasutamine tuleb kohe lõpetada, kui aku käitub ebaharilikult, näiteks kui aku hakkab suitsema või läheb väga kuumaks, deformeerub või muudab värvi.** Töö jätkumise korral võib aku üle kuumeneda

või suitsema hakata, süttida või plahvatada.

- **Ärge avage akut, ärge suruge seda katki, ärge kuumutage (üle 80°C) ja ärge põletage seda.** Nõude eiramisel tekib põletus- ja põlenguohut. Järgige tootja juhiseid.

3 Tehnilised andmed

akupakk	BP 18 Li
Sagedus	2402 Mhz – 2480 Mhz
Ekvivalente isotroopne kiirgusvõimsus (EIRP)	< 10 dBm

Eesti

Täiendavad tehnilised andmed vt aku andmesildilt.

4 Sihipärane kasutus

Akud sobivad kasutamiseks Festooli akutööriistadega ja loetletud Festooli laadimisseadmetega (vt joonis).

Aku sobib mobiilse tolmuimeja automaatseks sisse-/väljalülitamiseks.

5 Seadme osad

- [1-1] Laetuse astme näidu nupp
- [1-2] Laetuse astme näit
- [1-3] Bluetooth® näit
- [1-4] Ventilatsiooniavad (vaid BP 18 Li ... ASI)
- [1-5] Nupud aku vabastamiseks

Nimetatud joonised* on toodud kasutusjuhendi alguses.

* Joonised võivad originaalist erineda.

6 Töötamine



ETTEVAATUST

Vigastuste oht, mobiilse tolmuimeja ootamatu käivitumine

- Enne mis tahes tööde tegemist mobiilse tolmuimeja kallal kontrollige, milline aku on mobiilse tolmuimejaga ühendatud.

6.1 Soovitused aku optimaalseks käsitsemiseks

 Tarnimisel on aku osaliselt laetud. Aku täieliku mahtuvuse tagamiseks laadige aku enne esmakordset kasutamist täiesti täis.

Akut võib igal ajal laadida, ilma et selle kasutusiga lüheneks. Laadimise kestamine ei kahjusta akut.



Pärast elektrilise tööriista automaatset väljalülitumist ärge vajutage enam lülitile (sisse/välja). Aku võib kahjustada saada.

Aku on varustatud temperatuurikontrolliga, mis lubab akut laadida ainult temperatuuril 0 °C kuni 55 °C. See pikendab aku kasutusiga.

- Hoidke akut võimalikult jahedas (5 °C kuni 25 °C) ja kuivas (õhuniiskus < 80%) kohas.
- Ärge jätke akut näiteks suvel autosse seisma.
- Aku oluliselt lühenenud tööaeg näitab, et aku kasutusressurss on ammendunud ja aku tuleb välja vahetada.
- Järgige soovitusi käitlemise kohta.

6.2 Laetuse astme näit

Laetuse astme näit **[1-2]** näitab laetuse astme näidu nupule **[1-1]** vajutamise korral aku laetuse astet:

Eesti

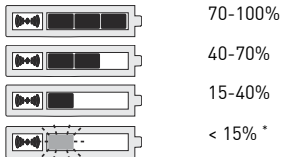

* **Soovitus:** Laadige akut enne töö jätkamist.

6.3 Bluetooth®-funktsioonid

Laetuse astme näidu kõrval on **Bluetooth®**-näit [1-3], mis näitab aku ühendatuse olekut:



Akutööriist töötab ja mobiilne tolmuimeja on Bluetooth® kaudu ühendatud

või aku on ühendatud mobiilse lõppseadmega



sinine vilkuv tuli

Aku on valmis ühendamiseks mobiilse lõppseadmega (nt tarkvaravärskendus)



Aku kasutab Bluetooth®, et vastava varustusega mobiilseid tolmuimejaid akutööriistaga kasutamise korral automaatselt sisse lülitada.

Aku ühendamise mobiilse tolmuimejaga

- 
 Mobiilset tolmuimejat saab üheaegselt ühendada vaid ühe akutööriistaga.

- 
 Kui mobiilne tolmuimeja lülitati algselt sisse akuga ja lülitatakse välja kaugjuhtimispuldiga, kaob ühendatud aku ajutine ühendus mobiilse tolmuimejaga. Seejärel saab akut uuesti ühendada.

- ▶ Aktiveerige mobiilse tolmuimeja automaatrežiim (vt mobiilse tolmuimeja kasutusjuhend).
- ▶ Kui akutööriist on juba tööle rakendatud, veenduge, et aku laetuse ast-

me näit on kustunud, kuna vaid siis on võimalik ühendust luua (mõnel juhul võib kesta mitu sekundit).

- ▶ Vajutage ühendusnupule mobiilsel tolmuimejal või kaugjuhtimispuldil. Vastuvõtumooduli LED-tuli vilgub pöörlevalt aeglaselt taktis sinise tulle ja mobiilne tolmuimeja on 60 sekundi vältel valmis ühendamiseks.
- ▶ Lülitage akutööriist sisse. Mobiilne tolmuimeja käivitub ja aku on ühendatud kuni mobiilse tolmuimeja manuaalse väljalülitamiseni.

- 
 Kui mobiilse tolmuimejaga ühendatakse teine aku, siis esimese aku ühendus kaob.

Mobiilse tolmuimeja sisse-/väljalülitamine

Pärast ühenduse loomist aku ja mobiilse tolmuimeja vahel käivitub mobiilne tolmuimeja akutööriista töölerakendamisel automaatselt.

i Kui mobiilse tolmuimeja lülitatakse aku kaudu välja, jätkab see töötamist viieteistkümne sekundi vältel pärast väljalülitamist.

- ▶ Mobiilse tolmuimeja sisselülitamiseks vajutage akutööriista lülitile (sisse/välja).
- ▶ Mobiilse tolmuimeja väljalülitamiseks vabastage akutööriista lüliti (sisse/välja).

Aku lahtiühendamine mobiilsest tolmuimejast

Aku lahtiühendamiseks mobiilsest tolmuimejast tehke üks järgmistest toimingutest:

- lahutage mobiilne tolmuimeja vooluvõrgust
- asetage aku laadimisseadmesse
- ühendage mobiilse tolmuimejaga teine aku

Mobiilse lõppseadme ühendamine

Akut saab kasutada ühendatuna mobiilse lõppseadmega (nt Festool rakenduse abil tarkvaravärskenduseks).

- ▶ Vajutage laetuse astme näidule **[1-1]** seni, kuni Bluetooth®-näit **[1-3]** hakkab sinise tulega vilkuma.

Aku on 60 sekundi vältel valmis ühendamiseks.

- ▶ Järgige Festool rakenduses esitatavaid juhiseid.

7 Hooldus ja korrashoid

- ▶ Hoidke aku ühenduskontaktid puhtad.
- ▶ Hoidke aku ventilatsiooniavad **[1-4]** vabad, vastasel korral on toimivus piiratud.
- ▶ Kui aku ei ole enam töökorras, pöörduge Festooli volitatud hooldekeskuse. (www.festool.com/service)

8 Transport

Sisalduvate liitiumioonakude suhtes on kohaldatavad ohtlike ainete veo eeskir-

jad. Enne transportimist peab kasutaja asjaomaste kehtivate eeskirjadega tutvuma. Kui transporti korraldab kolmas isik (nt: õhu- või maanteevedu korraldavalogistikaettevõtja) tuleb järgida erinõudeid. Transporditava kauba ettevalmistamisele tuleb kaasata ohtlike veoste ekspert. Saatke akut posti teel vaid siis, kui see on terve ja kahjustusteta. Järgige kehtivaid eeskirju. Järgige riigis kehtida võivaid täiendavaid eeskirju.

9 Keskkond

Kassutusressursi ammendanud või defektsetel akudel laske tühjeneda, kaitske lühise tekke eest (nt isoleerides poolused teibiga) ning toimetage akud kogumispunkti (järgige kehtivaid eeskirju). Sealt suunatakse akud ümbertöötlusse.

Üksnes EL riikidele: Vastavalt Euroopa Parlamendi ja nõukogu direktiivile elektri- ja elektroonikaseadmete jäätmete kohta ja direktiivi ülevõtivatele õigusaktidele tuleb defektsed või kasutusressursi ammendanud akud/patareid eraldi kokku koguda ja keskkonnasäästlikult ringlusse võtta.

Teave REACH kohta: www.festool.com/reach

10 Üldised märkused

10.1 Bluetooth®

Sõnamärk Bluetooth® ja logod on Bluetooth SIG, Inc. registreeritud kaubamärkid, mida TTS Tooltechnic Systems AG & Co. KG ja seega Festool kasutavad litsentsi alusel.

10.2 Teave andmekaitse kohta

Elektriline tööriist sisaldab kiipi seadme ja töörežiimi kohta käivate andmete automaatseks salvestamiseks. Salvestatud andmetel puudub otsene seos isikuandmetega.

Andmeid saab eriseadmete abil lugeda kontaktivabalt, Festool kasutab andmeid üksnes vigade diagnoosimiseks, parandustööde tegemiseks, garantiijuhitudel ning elektrilise tööriista kvaliteedi parandamiseks ja edasiarendamiseks. Andmeid ei kasutata muul otstarbel, kui selleks puudub kliendi sõnaselge nõustumus.

1 Simboli

Opća opasnost



Pročitati upute za uporabu, sigurnosne napomene!



Ne bacati u kućni otpad.



Simbol recikliranja - ponovno upotrebljiv materijal



Uporaba i skladištenje akumulatorske baterije samo u rasponu temperature od -10 °C do najviše + 50 °C.

Zaštititi od vrućine i otvorenog plamena – nikada ne bacati u vatru – **opasnost od eksplozije!**

Zaštititi od vode – ne uranjati u tekućine.



Savjet, napomena



Upute za rad

2 Sigurnosne napomene za litij-ionske akumulatorske baterije**UPOZORENJE! Pročitajte sve sigurnosne napomene i upute.** Propusti do kojih može doći uslijed nepridržavanja sigurnosnih

napomena i uputa mogu uzrokovati električni udar, požar i/ili teške ozljede.

Čuvajte sve sigurnosne napomene i upute za buduće korištenje.

Ćelije u litij-ionskoj akumulatorskoj bateriji su plinonepropusno zatvorene i nisu štetne sve dok se pridržavate propisa proizvođača glede uporabe i rukovanja.

- **Oprezno rukujte ispražnjenim baterijama. Akumulatorske baterije predstavljaju izvor opasnosti jer mogu uzrokovati jako visoku struju kratkog spoja.** Čak i kada su litij-ionske akumulatorske baterije prividno u ispražnjenom stanju, nikada se neće isprazniti do kraja.
- **Izbjegavajte fizičke udarce/utjecaje. Udarci i prodiranje predmeta mogu**

oštetiti baterije. To može uzrokovati propusnost, razvoj topline, stvaranje dima, zapaljenje ili eksploziju akumulatorske baterije.

- **Držite nekorištene akumulatorske baterije daleko od metalnih predmeta (npr. čavala, vijaka, ključeva, uredskih spajalica i sl.) koji mogu uzrokovati premošćivanje kontakata.** Kratki spoj između kontakata može izazvati opekline ili požar.
- **Zaštitite akumulatorsku bateriju od vrućine, npr. također od kontinuirane izloženosti sunčevim zrakama i vatre.** Vatra i temperature iznad 130°C mogu izazvati eksploziju.
- **Nemojte otvarati akumulatorsku bateriju. Otvaranjem ili preinakom akumulatorske baterije mogu se oštetiti**

- zaštite.** To može uzrokovati razvoj topline, stvaranje dima, zapaljenje ili eksploziju akumulatorske baterije.
- **Akumulatorsku bateriju ne uranjajte u tekućine, kao što je (slana)voda ili pića. U slučaju kontakta s tekućinama akumulatorska baterija može se oštetiti.** To može uzrokovati razvoj topline, stvaranje dima, zapaljenje ili eksploziju akumulatorske baterije. Više ne upotrebljavajte akumulatorsku bateriju i obratite se ovlaštenoj Festool servisnoj službi.
 - **Punite akumulatorske baterije samo punjačima koje je preporučio proizvođač (vidi sliku).** Kod punjača za određenu vrstu akumulatorskih baterija postoji opasnost od požara ako ga upotrebljavate s drugim akumulatorskim baterijama.
 - **Litij-ionske akumulatorske baterije, koje gore, nikada ne gasite vodom!** Upotrijebite pijesak ili protupožarni pokrivač.
 - **U slučaju oštećenja i nestručne upotrebe akumulatorske baterije mogu izlaziti pare.** Pare mogu nadražiti dišne puteve. Osigurajte dotok svježeg zraka, a u slučaju tegoba potražite pomoć liječnika.
 - **Akumulatorsku bateriju možete koristiti jedino zajedno sa svojim Festool električnim alatom.** Jedino je tako akumulatorska baterija zaštićena od opasnog preopterećenja. Uporaba nekog drugog alata može izazvati ozljede i požar.

- **U slučaju neispravne uporabe može doći do istjecanja tekućine iz akumulatorske baterije. Izbjegavajte kontakt s njom. Pri slučajnom kontaktu isperite vodom. Ako tekućina dospije u oči, zatražite liječničku pomoć.** Tekućina, koja istječe iz akumulatorske baterije, može izazvati nadraživanje kože ili opekline.
- **U slučaju neispravne akumulatorske baterije može doći do istjecanja tekućine koja može navlažiti susjedne predmete.** Provjerite pogodne dijelove. Očistite ih na način da obrišete tekućinu suhim kuhinjskim ručnikom i isperete s puno vode. Izbjegavajte dodir s kožom nošenjem zaštitnih rukavica. Po potrebi zamijenite dijelove.
- **Ne upotrebljavajte oštećene ili izmijenjene akumulatorske baterije.** Oštećene ili izmijenjene akumulatorske baterije mogu se nepredvidivo ponašati i dovesti do požara, eksplozije ili ozljeda.
- **Ne upotrebljavajte oštećene akumulatorske baterije. Potrebno je odmah prestati upotrebljavati akumulatorsku bateriju čim dođe do nenormalnog ponašanja, kao primjerice stvaranja neugodnog mirisa, razvoja topline, promjene boje ili deformacije.** Ako nastavite s radom, akumulatorska baterija može razvijati toplinu i stvarati dim, može se zapaliti ili eksplodirati.
- **Nemojte otvarati, gnječiti, pregrijati (iznad 80°C) ili spaljivati akumulator-**

sku bateriju. U slučaju nepridržavanja postoji opasnost od opekline i požara. Slijedite upute proizvođača.

3 Tehnički podaci

Akumulatorska baterija	BP 18 Li
Frekvencija	2402 Mhz – 2480 Mhz
Efektivna izotropna zračena snaga (EIRP)	< 10 dBm

Za daljnje tehničke podatke vidi označenu pločicu na akumulatorskoj bateriji.

4 Namjenska uporaba

Akumulatorske baterije su namijenjene za uporabu s Festool akumulatorskim električnim alatima i navedenim Festool punjačima (vidi sliku).

Akumulatorska baterija je namijenjena za automatsko uključivanje/isključivanje mobilnog usisavača.

5 Elementi uređaja

- [1-1]** Tipka za prikaz kapaciteta
- [1-2]** Indikator kapaciteta
- [1-3]** Bluetooth® indikator
- [1-4]** Otvori za prozračivanje (samo BP 18 Li ... ASI)
- [1-5]** Tipke za odvajanje akumulatorske baterije

Navedene slike* nalaze se na početku upute za uporabu.

* Slike mogu odstupati od originala.

6 Rad



OPREZ

Opasnost od ozljeda, neočekivano pokretanje mobilnog usisavača

- Prije svih radova s mobilnim usisavačem potrebno je provjeriti koja je akumulatorska baterija povezana s mobilnim usisavačem.

6.1 Napomene za optimalno rukovanje akumulatorskom baterijom



Akumulatorska baterija isporučuje se nepotpuno napunjena. Kako bi se osigurao puni kapacitet akumulatorske baterije, prije prvog korištenja potpuno napunite akumulatorsku bateriju u punjaču.

Akumulatorska se baterija može u bilo koje vrijeme napuniti, a da se pritom ne skraćuje njezin životni vijek. Prekid postupka punjenja ne šteti akumulatorskoj bateriji.



Nakon automatskog isključivanja električnog alata ne-

mojte dalje pritiskati prekidač za uključivanje/isključivanje. Akumulatorska baterija može se oštetiti.

Akumulatorska baterija opremljena je nadzorom temperature koji dopušta punjenje samo u rasponu temperature između 0 °C i 55 °C. Time se postiže dulji životni vijek akumulatorske baterije.

- Akumulatorsku bateriju po mogućnosti čuvajte na hladnom (5 °C i 25 °C) i suhom mjestu (vlažnost zraka < 80%).
- Akumulatorsku bateriju ne ostavljajte npr. ljeti u automobilu.
- Bitno skraćeno trajanje rada nakon punjenja ukazuje na to da je akumulatorska baterija istrošena i da se mora zamijeniti novom.
- Pridržavajte se napomena o zbrinjavanju.

6.2 Indikator kapaciteta

Indikator kapaciteta [1-2] kod pritiska na tipku za prikaz kapaciteta [1-1] prikazuje stanje punjenja akumulatorske baterije:

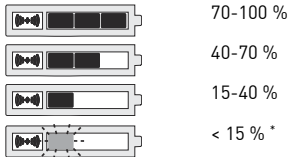

*** Preporuka:** Akumulatorsku bateriju puniti prije daljnje uporabe.

6.3 Bluetooth® funkcije

Do indikatora kapaciteta nalazi se **Bluetooth®** indikator **[1-3]** koji prikazuje stanje veze akumulatorske baterije:



plavo neprekidno svjetlo

Akumulatorski električni alat radi i mobilni usisavač je povezan putem Bluetooth® ili je akumulatorska baterija povezana s mobilnim krajnjim uređajem





treptajuće plavo

Akumulatorska baterija je spremna za povezivanje s mobilnim krajnjim uređajem (npr. ažuriranje softvera)

-  Akumulatorska baterija upotrebljava Bluetooth® za automatsko uključivanje odgovarajuće opremljenih mobilnih usisavača pri uporabi s akumulatorskim električnim alatom.

Povezivanje akumulatorske baterije s mobilnim usisavačem

-  Mobilni usisavač može se istovremeno povezati samo s jednim akumulatorskim električnim alatom.
-  Ako ste mobilni usisavač uključili pomoću akumulatorske baterije, a ako ga isključite daljinskim upravljačem, prekida se privre-

mena veza povezane akumulatorske baterije s mobilnim usisavačem. Zatim možete ponovno povezati akumulatorsku bateriju.

- ▶ Aktivirajte automatski način rada mobilnog usisavača (vidi upute za uporabu mobilnog usisavača).
- ▶ Ako ste već radili s akumulatorskim električnim alatom, provjerite je li se ugasio indikator kapaciteta akumulatorske baterije kako bi povezivanje bilo moguće (u pojedinačnim slučajevima može potrajati nekoliko sekundi).
- ▶ Jednom pritisnite tipku za povezivanje na mobilnom usisavaču ili na daljinskom upravljaču.

LED dioda na dodatnom prijemnom modulu sporo treperi rotirajuće plavo i mobilni usisavač je za 60 sekundi spreman za povezivanje.

- ▶ Uključite akumulatorski električni alat.
Mobilni usisavač se pokreće i akumulatorska baterija je povezana do ručnog isključivanja mobilnog usisavača.



Ako povežete drugu akumulatorsku bateriju s mobilnim usisavačem, prekida se veza s prvom akumulatorskom baterijom.

Uključivanje/isključivanje mobilnog usisavača

Nakon uspostavljanja veze s akumulatorskom baterijom i mobilnim usisavačem, pri uporabi akumulatorskog električnog alata mobilni usisavač se pokreće automatski.

 Ako mobilni usisavač isključite preko akumulatorske baterije, radit će još petnaestak sekundi.

- ▶ Pritisnite prekidač za uključivanje/isključivanje akumulatorskog električnog alata kako biste uključili mobilni usisavač.
- ▶ Otpustite prekidač za uključivanje/isključivanje akumulatorskog elek-

tričnog alata kako biste isključili mobilni usisavač.

Prekid veze s akumulatorskom baterijom i mobilnim usisavačem

Kako biste prekinuli vezu s akumulatorskom baterijom i mobilnim usisavačem, izvršite jedan od sljedećih koraka:

- mobilni usisavač isključite iz struje
- akumulatorsku bateriju stavite u punjač
- povežite drugu akumulatorsku bateriju s mobilnim usisavačem

Povezivanje mobilnog krajnjeg uređaja

Akumulatorska baterija može se koristiti u kombinaciji s mobilnim krajnjim uređajem (npr. za ažuriranje softvera putem Festool aplikacije).

- ▶ Pritisnite tipku za prikaz kapaciteta **[1-1]** dok Bluetooth® indikator **[1-3]** treperi plavo. Akumulatorska baterija je za 60 sekundi spremna za povezivanje.
- ▶ Slijedite upute u Festool aplikaciji.

7 Održavanje i čišćenje

- ▶ Održavajte čistoću priključnih kontakata na akumulatorskoj bateriji.
- ▶ Otvore za prozračivanje **[1-4]** na akumulatorskoj bateriji držite slobodnim jer je u suprotnom funkcija ograničena.
- ▶ Ako akumulatorska baterija više nije u funkciji, obratite se ovlaštenoj Festool servisnoj službi. (www.festool.com/service)

8 Transport

Litij-ionske akumulatorske baterije podliježu zakonu o prijevozu opasnih tvari. Prije transporta korisnik se mora informirati o lokalnim propisima. Ako je otprema povjerena trećima (npr.: transport zrakoplovom ili špedicija), potrebno je pridržavati se posebnih zahtjeva. Kod pripreme pošiljke za otpremu potrebno se treba savjetovati sa stručnjakom za prijevoz opasnih tvari. Otprema akumulatorske baterije je moguća samo ako je akumulatorska baterija neoštećena. Pridržavajte se lokalnih propisa prilikom otpreme. Pridržavajte se eventualnih daljnjih nacionalnih propisa.

9 Okoliš

Neupotrebljive ili neispravne akumulatorske baterije vratite u sabirne centre samo u praznom stanju i zaštićene od kratkog spoja (npr. izoliranjem polova ljepljivim trakama) (pridržavajte se važećih propisa).

Na taj način se akumulatorske baterije dovode na recikliranje.

Samo EU: Sukladno Europskoj Direktivi o baterijama i akumulatorima te implementiranju u nacionalno pravo propisano je da se neispravne i neupotrebljive akumulatorske baterije/baterije moraju zasebno prikupljati i reciklirati na ekološki prihvatljiv način.

Informacije o uredbi REACH: www.festool.com/reach

10 Opće napomene

10.1 Bluetooth®

Bluetooth® slovní znak i logotipovi su registrirane trgovačke marke i vlasništvo Bluetooth SIG, Inc. Tvrtka TTS Tooltechnic Systems AG & Co. KG, a time i tvrtka Festool ima licenciju za svako korištenje ovog slovnog znaka.

10.2 Informacije o zaštiti podataka

Električni alat ima čip za automatsko pohranjivanje podataka o stroju i pogonskih podataka. Pohranjeni podaci ne odnose se direktno na osobe.

Podaci se beskontaktno mogu očitati posebnim uređajima te ih tvrtka Festool isključivo koristi za dijagnostiku kvara, u svrhu popravka i obrade jamstva kao i

za poboljšanje kvalitete odn. daljnjeg razvoja električnog alata. Svako daljnje korištenje podataka nije moguće bez izričitog pristanka kupca.

1 Simboli



Brīdinājums par vispārēju risku



Izlasiet lietošanas pamācību un drošības norādes!



Nedrīkst utilizēt kopā ar mājsaimniecības atkritumiem.



Pārstrādes simbols – pārstrādājams materiāls



Akumulatoru drīkst lietot un glabāt tikai temperatūras diapazonā no $-10\text{ }^{\circ}\text{C}$ līdz maks. $+50\text{ }^{\circ}\text{C}$.



Sargājiet no karstuma un atklātas liesmas – nemetiet ugunī, jo pastāv **sprādziena risks!**



Sargājiet no ūdens – neiegremdējiet šķidrumos.



Ieteikums, norāde



Lietošanas norādījumi

2 Drošības norādes par litija jonu akumulatoru blokiem



BRĪDINĀJUMS! Izlasiet visas drošības norādes un visus norādījumus. Ja drošības norādes un norādījumus neievēro, pastāv

elektrotriecienu, aizdegšanās un/vai smagu savainojumu risks.

Saglabājiet visas drošības norādes un visus norādījumus turpmākam lietojumam.

Litija jonu akumulatoru bloka elementi ir gāznecaurlaidīgi un nekaitīgi veselībai, ja ievēro ražotāja norādījumus, kad tos lieto un ar tiem rīkojas.

- **Rīkojieties uzmanīgi ar izlādētajiem akumulatoriem. Akumulatoru bloki ir riska avots, jo tie var radīt ļoti stipru īsslēguma strāvu.** Pat ja litija jonu akumulatoru bloki šķietami ir izlādēti, tie nekad nav izlādējušies pilnībā.
- **Nepakļaujiet triecieniem/mehāniskai iedarbībai. Triecieni un priekšmetu iekļūšana akumulatorā var to bojāt.**

Tādējādi akumulatoru blokā var rasties sūce, tas var sakarst, dūmot, aizdegties vai sprāgt.

- **Kad akumulatoru bloku nelieto, nenovietojiet tā tuvumā metāla priekšmetus (piemēram, naglas, skrūves, atslēgas, saspraudes u. c.), jo tie var radīt īsslēgumu starp akumulatoru bloka kontaktiem.** Īsslēgums starp akumulatora kontaktiem var apdedzināt vai izraisīt aizdegšanos.
- **Sargājiet akumulatoru bloku no karstuma, piemēram, no ilgstošas atrašanās saules staros vai uguns tuvumā.** Uguns un temperatūra, kas pārsniedz 130 °C, var izraisīt sprādzienu.
- **Neatveriet akumulatoru bloku. Ja atver vai pārveido akumulatoru bloku, var sabojāt aizsargelementus.** Tas

- var izraisīt akumulatoru bloka sakaršanu, dūmošanu, aizdegšanos vai sprādzienu.
- **Neiegremdējiet akumulatoru bloku šķidrums, piemēram, (sāls)ūdenī vai dzērienos. Saskare ar šķidrumu var bojāt akumulatoru bloku.** Tas var izraisīt akumulatoru bloka sakaršanu, dūmošanu, aizdegšanos vai sprādzienu. Tad pārtrauciet lietot akumulatoru bloku un vērsieties pilnvarotā Festool klientu apkalpošanas darbnīcā.
 - **Uzlādējiet akumulatoru blokus tikai ar uzlādes ierīcēm, ko ir ieteicis ražotājs (skatīt attēlu).** Ar uzlādes ierīci ir paredzēts lādēt tikai noteikta tipa akumulatoru blokus; ja to izmanto, lai lādētu cita tipa akumulatoru blokus, pastāv aizdegšanās risks.
 - **Nedzēsiet degošu litija jonu akumulatoru bloku ar ūdeni!** Dzēsiet ar smiltīm vai ugunsdzēsības segu.
 - **Ja akumulatoru bloks ir bojāts vai to lieto nepareizi, no tā var izplūst tvaiki.** Šie tvaiki var kairināt elpošanas ceļus. Nodrošiniet svaigu gaisu un vērsieties pie ārsta, ja ir sūdzības.
 - **Lietojiet akumulatoru bloku vienīgi kopā ar Festool ierīci.** Tikai tā akumulatoru bloku var pasargāt no bīstamas pārslodzes. Ja lieto citu ierīci, var savainoties un pastāv ugunsgrēka risks.
 - **Ja akumulatoru bloku lieto nepareizi, no tā var izplūst šķidrums. Nepieļaujiet tā saskari ar ādu. Ja nejauši ir notikusi saskare, noskalojiet ar ūdeni. Ja šķidrums iekļūst acīs, vērsie-**

ties pie ārsta. Izplūdis akumulatora šķidrums var kairināt ādu vai apdedzināt.

- **No bojāta akumulatoru bloka izplūdis šķidrums var samitrināt līdzās esošos priekšmetus.** Pārbaudiet skartās daļas. Notīriet tās, proti, nosusiniet šķidrumu ar sausu papīra dvieli un noskalojiet ar lielu daudzumu ūdens. Izvairieties no saskares ar ādu, lietojot aizsargcimdus. Ja vajadzīgs, nomainiet skartās daļas.
- **Nelietojiet bojātus vai pārveidotus akumulatoru blokus.** Bojātu vai pārveidotu akumulatoru bloku īpašības var kļūt neparastas, kuru dēļ tie var aizdegties, sprāgt vai savainot.
- **Nelietojiet bojātus akumulatoru blokus. Nekavējoties pārtrauciet lietot**

akumulatoru bloku, ja tā īpašības kļūst neparastas: piemēram, tas smako, sakarst, maina krāsu vai deformējas. Ja akumulatoru bloku turpina lietot, tas var sakarst un dūmot, aizdegties vai sprāgt.

- **Neatveriet, nespiediet un nepārkarsējiet (>80 °C) vai nededziniet akumulatoru bloku.** Neuzmanīgas rīcības dēļ pastāv apdegumu un aizdegšanās risks. Ievērojiet ražotāja norādījumus.

3 Tehniskie dati

Akumulatoru bloks	BP 18 Li
Frekvence	2402– 2480 MHz
Ekvivalentā izotropā starojuma jauda (EIRP)	<10 dBm

Pārējos tehniskos datus skatiet akumulatoru bloka datu plāksnītē.

4 Atbilstīgs lietojums

Akumulatoru blokus ir paredzēts lietot ar Festool akumulatora ierīcēm un norādītajām Festool uzlādes ierīcēm (skatīt attēlu).

Ar akumulatoru bloku ir paredzēts automātiski ieslēgt/izslēgt mobilo vakuumsūcēju Absaugmobil.

5 Ierīces elementi

- [1-1]** Taustiņš uzlādes pakāpes no-lasīšanai
- [1-2]** Uzlādes pakāpes indikators
- [1-3]** Bluetooth® indikators
- [1-4]** Ventilācijas atveres (tikai BP 18 Li ... ASI)
- [1-5]** Taustiņi akumulatoru bloka atbrīvošanai

Norādītie attēli* atrodami lietošanas instrukcijas sākumā.

* Attēli var atšķirties no oriģināla.

6 Darbināšana



UZMANĪBU

Savainošanās briesmas, mobilā vakuumsūcēja Absaugmobil negaidīta iedarbošanās

- Ik reizi pirms darba ar mobilo vakuumsūcēju Absaugmobil pārbaudiet, kurš akumulatora bloks ir savienots ar mobilo vakuumsūcēju Absaugmobil.

6.1 Norādījumi par optimālu akumulatoru bloka lietošanu



Akumulatoru bloks tiek piegādāts daļēji uzlādētā stāvoklī. Lai akumulatoru bloks spētu nodrošināt pilnu jaudu, pirms tā lieto-

šanas pirmo reizi pilnībā uzlādējiet akumulatoru bloku ar uzlādes ierīces palīdzību.

Akumulatoru bloku var uzlādēt jebkurā laikā, neriskējot samazināt tā kalpošanas laiku. Arī pārtraukums uzlādes procesā nekaitē akumulatoru blokam.



Kad elektroinstruments ir automātiski izslēdzies, neiegūniet to no jauna ieslēgt, nospiežot ieslēdzēju. Šāda rīcība var sabojāt akumulatoru bloku.

Akumulatoru bloks ir aprīkots ar temperatūras kontrolierīci, kas pieļauj uzlādi tikai temperatūras diapazonā no 0 °C līdz 55 °C. Tas ļauj ievērojami palielināt akumulatora kalpošanas laiku.

Latviski

- Akumulatoru bloku ieteicams glabāt vēsā (5 līdz 25 °C) un sausā (gaisa mitrums < 80 %) vietā.
- Piemēram, vasarā neatstājiet akumulatoru bloku automašīnā.
- Ja ievērojami samazinās darbības laiks ar vienu uzlādi, tas liecina, ka akumulatoru bloks ir nolietots un jānomaina pret jaunu.
- Ievērojiet norādījumus par utilizāciju.

6.2 Uzlādes pakāpes indikators

Akumulatoru bloka uzlādes pakāpes indikatora [1-2] rādījumi ir nolasāmi, nospiežot uzlādes pakāpes nolasīšanas taustiņu [1-1].



70-100%



40-70%



15-40%



< 15% *

* **Ieteikums:** pirms tālākas lietošanas uzlādējiet akumulatoru bloku.

6.3 Bluetooth® funkcijas

Bluetooth® indikatora [1-3] uzrāda ne tikai akumulatoru bloka uzlādes pakāpi, bet arī savienojuma statusu, kā ir norādīts tālāk.

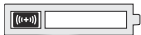

Pastāvīgi deg zilā krāsā.

Akumulatora elektroinstrumenti darbojas, un mobilais vakuumsūcējs Absaugmobil ir savienots, izmantojot Bluetooth®, vai akumulatoru bloks ir savienots ar mobilo gala ierīci.



Mirgo zilā krāsā.

Akumulatoru bloks ir gatavs veidot savienojumu ar mobilo gala ierīci (piemēram, kad atjaunina programmatūru).

- i** Akumulatoru bloks izmanto Bluetooth®, lai automātiski ieslēgtu atbilstīgi aprīkotu mobilo vakuumsūcēju Absaugmobil, kad to lieto kopā ar akumulatora elektroinstrumentu.

Akumulatoru bloka savienošana ar mobilo vakuumsūcēju Absaugmobil

- i** Mobilais vakuumsūcējs Absaugmobil var vienlaicīgi būt savienots tikai ar vienu akumulatora elektroinstrumentu.
- i** Ja mobilais vakuumsūcējs Absaugmobil sākotnēji ir ieslēgts ar akumulatoru bloku un ir izslēgts ar tālvadības bloku, akumulatoru bloka pagaidu savienojums ar mobilo vakuumsūcēju Absaugmobil pārtrūkst. Tad var atkārtoti izveidot savienojumu ar akumulatoru bloku.

Latviski

- ▶ Aktivizējiet mobilā vakuumsūcēja Absaugmobil automātisko režīmu (skatīt mobilā vakuumsūcēja Absaugmobil lietošanas pamācību).
- ▶ Ja akumulatora elektroinstrumentu jau ir darbināts, pārliecinieties, ka akumulatoru bloka uzlādes pakāpes indikators nedeg, lai varētu izveidot savienojumu (noteiktos apstākļos tas var ilgt vairākas sekundes).
- ▶ Vienreiz nospiediet mobilā vakuumsūcēja Absaugmobil vai tālvadības bloka savienošanas taustiņu. Pievienojamā uztvērēja moduļa LED rotē un lēni mirgo zilā krāsā, mobilais vakuumsūcējs Absaugmobil attiecīgi 60 sekundes ir gatavs veidot savienojumu.

- ▶ Ieslēdziet akumulatora elektroinstrumentu. Mobilais vakuumsūcējs Absaugmobil turpina darboties un savienojums ar akumulatoru bloku saglabājas, līdz mobilo vakuumsūcēju Absaugmobil izslēdz manuāli.

-  Ja ar mobilo vakuumsūcēju Absaugmobil savieno otru akumulatoru bloku, savienojums ar pirmo akumulatoru bloku pārtrūkst.

Mobilā vakuumsūcēja Absaugmobil ieslēgšana un izslēgšana

Kad starp akumulatoru bloku un mobilo vakuumsūcēju Absaugmobil ir izveidots savienojums, mobilais vakuumsūcējs

Absaugmobil automātiski ieslēdzas, tiklīdz ieslēdz savienoto akumulatora elektroinstrumentu.

-  Ja mobilo vakuumsūcēju Absaugmobil izslēdz, izmantojot akumulatoru bloku, tas turpina darboties vēl piecpadsmit sekundes.
- ▶ Lai ieslēgtu mobilo vakuumsūcēju Absaugmobil, nospiediet akumulatora elektroinstrumenta ieslēdzēju/izslēdzēju.
 - ▶ Lai izslēgtu mobilo vakuumsūcēju Absaugmobil, atlaidiet akumulatora elektroinstrumenta ieslēdzēju/izslēdzēju.

Akumulatoru bloka atvienošana no mobilā vakuumsūcēja Absaugmobil

Lai pārtrauktu akumulatoru bloka savienojumu ar mobilo vakuumsūcēju Absaugmobil, veiciet kādu no tālāk norādītajām darbībām.

- Atvienojiet mobilā vakuumsūcēja Absaugmobil elektropadevi.
- Ievietojiet akumulatoru bloku uzlādes ierīcē.
- Savienojiet citu akumulatoru bloku ar mobilo vakuumsūcēju Absaugmobil.

Savienošana ar mobilo gala ierīci

Akumulatoru bloku var lietot, kad tam ir izveidots savienojums ar mobilo gala ierīci (piemēram, kad atjaunina programmatūru ar Festool lietotni).

- ▶ Spiediet uzlādes pakāpes indikatora taustiņu **[1-1]**, līdz Bluetooth® indikators **[1-3]** mirgo zilā krāsā. Tādējādi akumulatoru bloks 60 sekundes ir gatavs veidot savienojumu.
- ▶ Tālāk rīkojieties atbilstīgi norādījumiem Festool lietotnē.

7 Apkalpošana un apkope

- ▶ Uzturiet tīrus akumulatoru bloka savienojošos kontaktus.
- ▶ Nenosedziet akumulatoru bloka ventilācijas atvērumus **[1-4]**, jo šādā gadījumā var tikt traucēta tā funkcionēšana.
- ▶ Ja akumulatoru bloks vairs nefunkcionē, vērsieties autorizētā Festool klientu atbalsta dienestā. (www.festool.com/service)

8 Transportēšana

Uz komplektācijā iekļautajiem litija-jonu akumulatoru blokiem attiecas likumdošanas prasības par bīstamo kravu pārvadāšanu. Pirms transportēšanas lietotājam ir jāsaņem informācija par vietējiem noteikumiem. Ja pārsūtīšanu veic trešās personas (piemēram, pārsūtīt ar gaisa vai jūras transportu), jāievēro īpašas prasības. Veicot pārsūtāmā izstrādājuma sagatavošanu, jāpieaicina bīstamo kravu pārsūtīšanas speciālists. Pārsūtiet akumulatoru bloku vienīgi tad, ja tas nav bojāts. Pārsūtīšanas gaitā ievērojiet vietējos noteikumus. Bez tam ievērojiet arī nacionālos noteikumus, ja tādi ir.

9 Apkārtējā vide

Nolietotos vai bojātos akumulatoru blokus nogādājiet savākšanas vietā izlādētus un nodrošinātus pret īsslēgumu (piemēram, izolējot izvadus ar tiem pārliimētu līmlentes strēmeli) (ievērojiet spēkā esošos priekšrakstus).

Tādējādi akumulatoru bloki tiks pārstrādāti paredzētajā kārtībā.

Tikai EK Saskaņā ar Eiropas Savienības direktīvu par baterijām un akumulatoriem un valstī spēkā esošajiem likumdošanas aktiem, bojātie vai nolietotie akumulatoru bloki / baterijas jāsavāc atsevišķi un jāpakļauj otrreizējai pārstrādei apkārtējai videi nekaitīgā veidā.

Informācija par direktīvu REACH:

www.festool.com/reach

10 Vispārēji norādījumi

10.1 Bluetooth®

Vārdiskais apzīmējums Bluetooth® un to saturošie logotipi ir firmas Bluetooth SIG, Inc. reģistrētas preču zīmes, kas tiek lietotas saskaņā ar firmai TTS Tool-technic Systems AG & Co. KG un līdz ar to arī firmai Festool izsniegto licenci.

10.2 Informācija par datu aizsardzību

Ierīcē ir mikroshēma, kurā automātiski saglabājas dati par iekārtām un ekspluatāciju. Saglabātajos datos nav tiešu norāžu uz konkrētu personu.

Šos datus var nolasīt ar īpašām bezvadu ierīcēm, un Festool tos tikai izmanto, lai diagnosticētu kļūdas, remontētu un no-

Latviski

teiktu garantiju, kā arī uzlabotu kvalitāti vai turpmāk uzlabotu elektroinstrumentu. Datus neizmanto citādi bez iepriekšējas klienta piekrišanas.

1 Simboliai

Įspėjimas apie bendrojo pobūdžio pavojus



Skaityti naudojimo instrukciją, saugos nurodymus!



Nemesti į buitinius šiukšlynus.



Antrinio žaliavų panaudojimo simbolis – rodo, kad juo paženklintą medžiagą galima perdirbti.



Akumuliatorių naudoti ir sandėliuoti tik temperatūrų diapazone nuo -10 iki maks. +50 °C.



Saugoti nuo karščio ir atviros ugnies – nemesti į ugnį – **sprogimo pavojus!**



Saugoti nuo vandens – nemerkti į skystį.



Patarimas, nurodymas



Darbinis nurodymas

2 Li-Ion akumuliatorių saugos nurodymai

ĮSPĖJIMAS! Perskaitykite visus saugos nurodymus ir instrukcijas. Delsimas vykdyti šiuos saugos nurodymus ir instrukcijas

Lietuviškai

gali tapti elektros smūgio, gaisro ir / arba sunkių sužalojimų priežastimi.

Išsaugokite visus saugos nurodymus ir instrukcijas, kad galėtumėte juos pažiūrėti ateityje.

Ličio jonų akumuliatoriaus sekcijos yra sandariai uždarytos ir nekelia pavojaus žmonėms bei aplinkai, jeigu akumuliatorius naudojamas ir su juo elgiamasi laikantis gamintojo nurodymų.

- **Su iškrautais akumuliatoriais elgtis atsargiai. Akumuliatorius yra pavojaus šaltinis, nes jo trumpojo jungimo srovė gali būti labai didelė.** Net jeigu Li-Ion akumuliatoriai atrodo iškrauti, nebandykite jų iškrauti visiškai.
- **Saugoti nuo smūgių ir kitokio fizinio poveikio. Smūgiai ir kokių nors daiktų**

prasiskverbimas į korpusą akumuliatorius gali sugadinti. Dėl to iš akumuliatorių gali pradėti sunktis skystis ar veržtis dūmai, jie gali pradėti kaisti, užsidegti ar sprogti.

- **Nenaudojamo akumuliatoriaus nelaikykite kartu su metaliniais daiktais (pvz., vinimis, varžtais, raktais, sąvaržėlėmis ir pan.), kurie galėtų trumpai sujungti akumuliatoriaus kontaktus.** Akumuliatoriaus kontaktų trumpasis jungimas gali tapti nudegimų ar gaisro priežastimi.
- **Akumuliatorių saugoti nuo karščio, pvz., nuo ilgalaikės saulės atokaitos ir ugnies.** Ugnis ir aukštesnė kaip 130 °C temperatūra gali sukelti sprogimą.
- **Akumuliatoriaus neatidarinkite. Akumuliatorių atidarant ar bandant**

modifikuoti, yra pavojus pažeisti jo vidines apsaugos priemones. Dėl to iš akumulatoriaus gali pradėti veržtis dūmai, jis gali pradėti kaisti, užsidegti ar sprogti.

- **Akumulatoriaus nemerkti į skysčius, pvz., vandenį (ir sūrų) ar gėrimus. Dėl kontakto su skysčiais akumulatorius gali sugesti.** Dėl to iš akumulatoriaus gali pradėti veržtis dūmai, jis gali pradėti kaisti, užsidegti ar sprogti. Tokio akumulatoriaus nebe naudoti ir kreiptis į įgaliotą Festool techninės priežiūros centrą.
- **Akumulatoriams įkrauti naudokite tik tuos kroviklius, kuriuos rekomenduoja gamintojas (žr. paveikslėlį).** Jei kroviklis, tinkantis tik nustatytiems akumuliatorių tipams, naudojamas ki-

tiems akumulatoriams įkrauti, kyla gaisro pavojus.

- **Degančių Li-Ion akumuliatorių niekada negesinti vandeniu!** Naudoti smėlį arba nedegų audeklą.
- **Akumuliatorių pažeidus arba netinkamai naudojant, iš jo gali išsiveržti cheminių medžiagų garai.** Šie garai gali dirginti kvėpavimo takus. Patalpą išvėdinkite arba išeikite į gryną orą ir, jeigu reikia, kreipkitės į gydytoją.
- **Akumuliatorių paketą naudokite tik su savo „Festool“ elektriniu įrankiu.** Tik taip akumuliatorių paketas bus apsaugotas nuo pavojingos perkrovos. Naudojant kitą prietaisą gali kilti sužeidimų ir gaisro pavojus.
- **Akumuliatorių naudojant netinkamai, iš jo gali ištekėti skystis. Venkite są-**

lyčio su šiuo skysčiu. Ant odos patekusį skystį nuplaukite vandeniu.

Skysčio patekus į akis, kreipkitės į gydytoją. Akumuliatoriaus skystis gali sudirginti arba chemiškai nudeginti odą.

- **Iš pažeisto akumuliatoriaus ištekėjęs skystis gali užteršti gretimus elementus ar daiktus.** Šiuos elementus ar daiktus patikrinkite. Juos nuvalykite: skystį surinkite sausu popieriniu rankšluosčiu, o elementus ar daiktus nuplaukite dideliu kiekiu vandens. Kad išvengtumėte skysčio sąlyčio su oda, apsimaukite apsaugines pirštines. Jeigu reikia, sugadintus elementus pakeiskite.
- **Pažeistų ar modifikuotų akumuliatorių nenaudoti.** Pažeistų ar modifikuo-

tų akumuliatorių savybės gali būti neprognozuojamos – jie gali užsidegti, sprogti ir sužaloti.

- **Pažeistų akumuliatorių nenaudoti. Akumuliatoriaus eksploatavimą nedelsiant nutraukti, jeigu jo būseną kelia įtarimą, pvz., jis pradeda kaisti, pakeičia spalvą, deformuojasi ar atsiranda kvapas.** Tokį akumuliatorių naudojant toliau, iš jo gali pradėti veržtis dūmai, jis gali kaisti, užsidegti ar sprogti.
- **Akumuliatoriaus neatidaryti, nespauti, neperkaitinti (virš 80 °C) ir nedeginti.** Šių reikalavimų nepaisant, kyla nudegimų ir gaisro pavojus. Laikykitės gamintojo nurodymų.

3 Techniniai duomenys

Baterija	BP 18 Li
Dažnis	2402 – 2480 MHz
Ekvivalentinė izotropinė spinduliuavimo galia (EIRP)	< 10 dBm

Daugiau techninių duomenų yra nurodyta akumuliatoriaus firminėje duomenų lentelėje.

4 Naudojimas pagal paskirtį

Akumuliatoriai tinka naudoti su Festool akumuliatoriniais elektriniais įrankiais ir turi būti įkraunami nurodytais Festool krovikliais (žr. paveikslėlių).

Akumuliatorius tinka mobiliojo dulkių siurblio automatiniam įjungimui / išjungimui.

5 Prietaiso elementai

- [1-1]** Talpos indikatorius mygtukas
- [1-2]** Talpos indikatorius
- [1-3]** Bluetooth® indikatorius
- [1-4]** Vėdinimo angos (tik BP 18 Li ... ASI)
- [1-5]** Mygtukai akumuliatoriui atlaisvinti

Nurodytos iliustracijos* pateiktos šios naudojimo instrukcijos pradžioje.

* Iliustracijos gali skirtis nuo tikrojo vaizdo.

6 Naudojimas



ATSARGIAI

Sužalojimo pavojus, netikėtas mobiliojo dulkių siurblio paleidimas

- Prieš vykdant bet kokius darbus su mobiliuoju dulkių siurbliu, patikrinti, koks akumulatorius yra su juo susietas.

6.1 Nurodymai dėl optimalaus akumulatoriaus naudojimo



Akumulatorius tiekiamas iš dalies įkrautas. Kad būtų užtikrinta visa akumulatoriaus galia, prieš pirmąjį naudojimą akumuliatorių

būtina pilnai įkrauti tinkamu krovikliu.

Akumuliatorių papildomai įkrauti galima bet kuriuo metu, tai netrumpina jo tarnavimo laiko. Įkrovimo proceso pertraukimas akumuliatoriui nekenkia.



Elektriniam įrankiui išsijungus automatiškai, jo jungiklio nebespausti. Tai gali pa-

kenkti akumuliatoriui.

Akumuliatoriuje yra įrengta temperatūros kontrolė, leidžianti įkrauti tik temperatūrų diapazone nuo 0 iki 55 °C. Tai užtikrina ilgą akumulatoriaus tarnavimo laiką.

- Akumuliatorių laikyti pagal galimybes vėsioje (nuo 5 iki 25 °C) ir sausoje (oro drėgnumas < 80 %) vietoje.
- Todėl, pvz., vasarą akumuliatoriaus negalima palikti automobilyje.
- Po įkrovimo pastebimai sumažėjusi akumuliatoriaus naudojimo trukmė rodo, kad akumuliatorius susidėvėjo ir jį reikia keisti nauju.
- Laikytis utilizavimo nurodymų.

6.2 Talpos indikatorius

Talpos indikatorius [1-2], paspaudus talpos indikatoriaus mygtuką [1-1], rodo akumuliatoriaus įkrovos lygį:



70 – 100 %



40 – 70 %



15 – 40 %



< 15 % *

* **Rekomendacija:** prieš naudojant toliau, akumuliatorių įkrauti.

6.3 Bluetooth® funkcijos

Šalia talpos indikatoriaus yra **Bluetooth®** indikatorius [1-3], kuris rodo akumuliatoriaus ryšio būseną:



Nuolat šviečia mėlyna spalva

Akumuliatorinis elektrinis įrankis veikia ir mobilusis dulkių siurblys yra su juo

Lietuviškai

susietas Bluetooth® ryšiu, arba akumuliatorius yra susietas su mobiliuoju įrenginiu



Pulsuoja mėlyna spalva

Akumuliatorius yra parengtas susieti su mobiliuoju įrenginiu (pvz., programinės įrangos atnaujinimui)

- i** Akumuliatorius naudoja Bluetooth® ryšį automatiniam mobiliojo dulkių siurblio, turinčio atitinkamą įrangą, įjungimui, kai šis naudojamas su akumuliatoriniu elektriniu įrankiu.

Akumuliatoriaus susiejimas su mobiliuoju dulkių siurbliu

- i** Mobilusis dulkių siurblys tuo pačiu metu gali būti susietas tik su vienu akumuliatoriniu elektriniu įrankiu.
- i** Jeigu mobilusis dulkių siurblys pradžioje buvo įjungtas akumuliatoriumi, o išjungiamas nuotolinio valdymo pultu, susietasis akumuliatorius praranda laikiną ryšį su mobiliuoju dulkių siurbliu. Paskui akumuliatorių galima susieti iš naujo.

- ▶ Suaktyvinti mobiliojo dulkių siurblio automatinį režimą (žr. mobiliojo dulkių siurblio naudojimo instrukciją).
- ▶ Jeigu akumuliatorinis elektrinis įrankis jau buvo eksploatuotas, įsitikinti, kad akumuliatoriaus talpos indikatorius nešviečia: kad užtektų energijos susiejimui (kai kuriais atvejais susiejimas gali trukti kelias sekundes).
- ▶ Vieną kartą spausti susiejimo mygtuką ant mobiliojo dulkių siurblio arba ant nuotolinio valdymo pulto. Šviesos diodas papildomame imtuvo modulyje mirksi lėtai besisukančia mėlyna spalva ir mobilusis dulkių siurblys 60 sekundžių yra parengtas susiejimui.
- ▶ Įjungti akumuliatorinį elektrinį įrankį.

Mobilusis dulkių siurblys veikia, o akumuliatorius lieka susietas iki mobiliojo dulkių siurblio išjungimo rankiniu būdu.

-  Jeigu su mobiliuoju dulkių siurbliu susiejamas antrasis akumuliatorius, pirmojo akumuliatoriaus ryšys nutraukiamas.

Mobiliojo dulkių siurblio įjungimas / išjungimas

Po akumuliatoriaus ir mobiliojo dulkių siurblio susiejimo įjungiamas akumuliatorinis elektrinis įrankis automatiškai paleidžia mobilųjį dulkių siurblių.

-  Kai mobilusis dulkių siurblys per akumuliatorių išjungiamas, jis

Lietuviškai

dar veikia iki penkiolikos sekundžių.

- ▶ Norint mobilųjį dulkių siurblių įjungti, reikia spausti akumuliatorinio elektrinio įrankio jungiklį.
- ▶ Norint mobilųjį dulkių siurblių išjungti, akumuliatorinio elektrinio įrankio jungiklį reikia paleisti.

Akumuliatoriaus atsiejimas nuo mobiliojo dulkių siurblio

Norint akumuliatorių atsieti nuo mobiliojo dulkių siurblio, reikia atlikti vieną iš šių veiksmų:

- mobilųjį dulkių siurblių atjungti nuo elektros tinklo
- akumuliatorių įdėti į kroviklį

– su mobiliuoju dulkių siurbliu susieti kitą akumuliatorių

Mobiliojo įrenginio susiejimas

Akumuliatorių galima naudoti kartu su mobiliuoju įrenginiu (pvz., programinės įrangos atnaujinimui su Festool-App).

- ▶ Spausti talpos indikatorius mygtuką **[1-1]**, kol Bluetooth® indikatorius **[1-3]** pradės pulsuoti mėlyna spalva. Akumuliatorius 60 sekundžių yra paruoštas susiejimui.
- ▶ Vykdyti Festool-App nurodymus.

7 Techninė priežiūra ir aptarnavimas

- ▶ Kontroliuoti, kad akumuliatoriaus prijungimo kontaktai visada būtų švarūs.

- ▶ Akumulatoriaus vėdinimo angos **[1-4]** visada turi būti atviros, priešingu atveju jo veikimas bus ribotas.
- ▶ Jeigu akumulatorius nebeveikia, kreiptis į įgalioją Festool techninės priežiūros centrą. (www.festool.com/service)

8 Transportavimas

Turimi Li-Ion akumulatoriai yra teisės aktų dėl pavojingų krovinių vežimo reguliavimo objektas. Prieš transportavimą naudotojas privalo pasidomėti vietiniais reglamentais. Siunčiant per trečiuosius asmenis (pvz., oro transportu arba pervežimo automobiliais įmones), reikia laikytis specialiųjų reikalavimų. Tokiais atvejais ruošiant siuntą, reikia pasitelkti pavojingų krovinių ekspertą.

Siųsti tik nepažeistą akumuliatorių. Siunčiant laikytis vietinių reglamentų. Laikykitės galiojančių nacionalinių teisės aktų, kuriuose šis klausimas galbūt aptartas išsamiau.

9 Aplinka

Baigtus eksploatuoti arba sugedusius akumulatorius į priėmimo vietas grąžinti tik iškrautus ir apsaugotus nuo trumpojo jungimo (pvz., lipnia juosta izoliavus kontaktus) (laikytis galiojančių instrukcijų).

Taip akumulatoriai bus utilizuojami nustatyta tvarka.

Tik ES valstybėms: laikantis Europos direktyvos dėl maitinimo elementų ir akumuliatorių bei sprendimo dėl jos

įtraukimo į nacionalinius teisės aktus, sugedusius arba baigtus eksploatuoti maitinimo elementus / akumulatorius būtina surinkti atskirai ir pateikti antriniam perdirbimui pagal aplinkosaugos reikalavimus.

Informacija apie REACH: www.festool.com/reach

10 Bendrieji nurodymai

10.1 Bluetooth®

Žodinis prekės ženklas Bluetooth® ir logotipai yra įmonės „Bluetooth SIG, Inc.“ registruoti prekių ženklai, juos įmonė „TTS Tooltechnic Systems AG & Co. KG“, kartu ir įmonė „Festool“ naudoja pagal licenciją.

10.2 Informacija apie duomenų apsaugą

Elektriniame įrankyje yra lustas, kuriame automatiškai įsimenami mašinos ir eksploataciniai duomenys. Įsimintieji duomenys nėra tiesiogiai susiję su konkrečiu asmeniu.

Šie duomenys specialiais prietaisais gali būti nuskaityti nekontaktiniu būdu ir įmonės „Festool“ naudojami išimtinai sutrikimų paieškos, remonto ir garantinio aptarnavimo, taip pat elektrinio įrankio kokybės gerinimo ar tolesnio vystymo tikslais. Šie duomenys – be viena-reikšmiško kliento sutikimo – jokiais kitais tikslais nėra naudojami.

1 Simboli

Opozorilo za splošno nevarnost



Preberite varnostna opozorila in navodila za uporabo!



Ne mečite v gospodinjske odpadke.



Simbol za recikliranje – material, ki ga je mogoče reciklirati



Uporaba in shranjevanje akumulatorske baterije sta dovoljena zgolj v temperaturnem območju od $-10\text{ }^{\circ}\text{C}$ do največ $+50\text{ }^{\circ}\text{C}$.



Akumulatorsko baterijo zaščitite pred vročino in odprtim ognjem – ne vrzite je v ogenj – **nevarnost eksplozije!**



Zaščitite jo pred vodo – ne potopite je v tekočino.



Napotek, nasvet



Navodila

2 Varnostna opozorila za litij-ionske akumulatorske baterije

OPOZORILO! Preberite vsa varnostna opozorila in navodila. Če varnostnih opozoril in navodil ne upoštevate, lahko pride do

električnega udara, požara in/ali hudih telesnih poškodb.

Vsa varnostna opozorila in navodila shranite za prihodnjo uporabo.

Celice v litij-ionskih akumulatorskih baterijah so zaprte nepropustno za plin in neškodljive, če pri njihovi uporabi in ravnanju z njimi upoštevate navodila proizvajalca.

– Z izpraznjenimi akumulatorskimi baterijami ravnajte previdno. Akumulatorske baterije so vir nevarnosti, saj lahko povzročijo močan kratki stik.

Tudi če je videti, da so litij-ionske akumulatorske baterije popolnoma izpraznjene, se dejansko nikoli ne izpraznijo v celoti.

- **Preprečite udarce/druge vplive. Udarci in vdor predmetov lahko poškodujejo akumulatorsko baterijo.** Povzročijo lahko iztekanje, segrevanje, dim, vnetje ali eksplozijo akumulatorske baterije.
- **Akumulatorskih baterij, ki jih ne uporabljate, ne hranite v bližini kovinskih predmetov (npr. žebeljev, vijakov, ključev, pisarniških sponk ipd.), ki lahko povzročijo premostitev kontaktov.** Kratki stik med kontakti akumulatorske baterije lahko povzroči opekline ali požar.
- **Akumulatorsko baterijo zaščitite pred vročino, tudi pred npr. nenehno izpostavljenostjo sončnim žarkom in ognju.** Ogenj in temperature nad 130 °C lahko povzročijo eksplozijo.

- **Akumulatorske baterije ne odpirajte. V primeru odpiranja ali spreminjanja akumulatorske baterije se lahko poškodujejo varnostne priprave.** To lahko vodi do segrevanja, nastanka dima, vnetja ali eksplozije akumulatorske baterije.
- **Akumulatorskih baterij ne potaplajte v tekočine, kot so slana, voda ali pijače. Stik s tekočino lahko poškoduje akumulatorsko baterijo.** To lahko vodi do segrevanja, nastanka dima, vnetja ali eksplozije akumulatorske baterije. Akumulatorske baterije ne uporabljajte več in se obrnite na pooblaščen servisno službo Festool.
- **Akumulatorje polnite le v polnilnikih, ki jih priporoča proizvajalec (glejte sliko).** Če polnilnik, ki je primeren za določeno vrsto akumulatorskih baterij, uporabljate z drugimi akumulatorskimi baterijami, obstaja nevarnost požara.
- **Gorečih litij-ionskih akumulatorskih baterij nikoli ne gasite z vodo!** Uporabite **pesek** ali odejo za gašenje.
- **Če je akumulatorska baterija poškodovana ali če jo nestrokovno uporabljate, lahko iz nje uhajajo pare.** Pare lahko dražijo dihalne poti. Dovedite svež zrak in se v primeru težav posvetujte z zdravnikom.
- **Akumulatorsko baterijo uporabljajte le z orodjem Festool.** Le tako zaščitite akumulatorsko baterijo pred nevarno preobremenitvijo. Če uporabljate drugo orodje, lahko povzročite poškodbe in požar.

- **Ob napačni uporabi lahko iz akumulatorske baterije izteka tekočina. Preprečite stik z njo. V primeru stika izperite z vodo. Če tekočina pride v oči, obiščite zdravnika.** Iztekajoča akumulatorska tekočina lahko povzroči draženje kože ali opekline.
- **Če je akumulatorska baterija pokvarjena, lahko iz nje uhaja tekočina, ki navlaži sosednje predmete.** Preverite izpostavljene dele. Te očistite tako, da tekočino posrkate s suho gospodinjsko krpo in izperete z veliko vode. Uporabljajte zaščitne rokavice, da preprečite stik s kožo. Po potrebi dele zamenjajte.
- **Ne uporabljajte poškodovanih ali spremenjenih akumulatorskih baterij.** Poškodovane ali spremenjene akumulatorske baterije imajo nepredvidljive lastnosti, ki lahko vodijo do požara, eksplozije ali poškodb.
- **Ne uporabljajte poškodovanih akumulatorskih baterij. Akumulatorsko baterijo prenehajte uporabljati takoj, ko začne kazati nenavadne lastnosti, kot so npr. smrad, vročina, obarvanje ali deformacija.** Če nadaljujete z uporabo, lahko pride do segrevanja, nastanka dima, vžiga ali eksplozije akumulatorske baterije.
- **Akumulatorske baterije ne odprite, zdrobite, pregrevajte (nad 80 °C) ali zažgite.** Če tega ne upoštevate, obstaja nevarnost opeklin in požara. Upoštevajte navodila proizvajalca.

3 Tehnični podatki

Akumulatorska baterija	BP 18 Li
Frekvenca	2402 Mhz– 2480 Mhz
Ekvivalentna izotropna sevna moč (EIRP)	< 10 dBm

Dodatni tehnični podatki so navedeni na tipski tablici na akumulatorski bateriji.

4 Namenska uporaba

Akumulatorske baterije so primerne za uporabo v akumulatorskih orodjih Festool in navedenih polnilnikih Festool (glejte sliko).

Akumulatorska baterija je primerna za samodejni vklop/izklop mobilnega sesalnika.

5 Elementi orodja

- [1-1]** Tipka za prikaz kapacitete
- [1-2]** Prikaz kapacitete
- [1-3]** Bluetooth® prikazovalnik
- [1-4]** Prezračevalne reže (samo BP 18 Li ... ASI)
- [1-5]** Tipke za sprostitvev akumulatorske baterije

Navedene slike so na začetku navodil za uporabo.

* Slike se lahko razlikujejo od izvirnika.

6 Obratovanje



PREVIDNO

Nevarnost poškodb, nepričakovan zagon sesalnika

- Pred začetkom izvajanja dela s sesalnikom preverite, katera akumulatorska baterija je z njim povezana.

6.1 Navodila za optimalno ravnanje z akumulatorsko baterijo



Akumulatorske baterije so ob dobavi le delno napolnjene. Pred prvo uporabo orodja s polnilnikom popolnoma napolnite akumulatorsko baterijo, da zagotovite njeno polno zmogljivost.

Akumulatorsko baterijo lahko polnite kadar koli, ne da bi pri tem ogrožali njeno življenjsko dobo. Prekinitev polnjenja ne škoduje akumulatorski bateriji.



Ko se električno orodje samodejno izključi, ne pritisajte več na stikalo za vklop/izklop.

Tako lahko poškodujete akumulatorsko baterijo.

Akumulatorska baterija je opremljena s sistemom za nadzor temperature, ki dopušča polnjenje le v temperaturnem območju med 0 °C in 55 °C. Na ta način je omogočena dolga življenjska doba akumulatorske baterije.

- Akumulatorsko baterijo shranjujte na hladnem (5 °C do 25 °C) in suhem mestu (vlažnost zraka < 80 %).

- Akumulatorske baterije npr. poleti ne puščajte v avtu.
- Znatno krajši čas delovanja akumulatorske baterije po polnjenju je znak, da je akumulatorska baterija izrabljena in da jo je treba zamenjati z novo.
- Upoštevajte navodila za odstranjevanje.

6.2 Prikaz kapacitete

Na prikazu kapacitete **[1-2]** se bo s pritisком tipke za prikaz kapacitete **[1-1]** prikazalo stanje napolnjenosti akumulatorske baterije:



70-100 %



40-70 %



15-40 %



< 15 % *

* **Priporočilo:** Pred nadaljnjo uporabo napolnite akumulatorsko baterijo.

6.3 Funkcije Bluetooth®

Poleg prikaza kapacitete je nameščen tudi prikaz **Bluetooth® [1-3]**, ki prikazuje stanje povezave z akumulatorsko baterijo:



modra lučka sveti

Slovenščina

Akumulatorsko električno orodje je vklopljeno, mobilni sesalnik pa je povezan prek povezave Bluetooth® oz. akumulatorska baterija je povezana z mobilno končno napravo.



modra lučka utripa

Akumulatorska baterija je pripravljena za povezavo z mobilno končno napravo (npr. za posodobitev programske opreme)

- i** Akumulatorska baterija uporablja povezavo Bluetooth® za samodejni vklop primerno opremljenih mobilnih sesalnikov pri skupni uporabi z akumulatorskim električnim orodjem.

Povezava akumulatorske baterije z mobilnim sesalnikom

- i** Mobilni sesalnik lahko hkrati povežete zgolj z enim akumulatorskim električnim orodjem.
 - i** Če ste sesalnik vklopili skupaj z akumulatorsko baterijo in ga nato izklopili z daljinskim upravljalnikom, bo povezava trenutno povezane akumulatorske baterije z mobilnim sesalnikom prekinjena. Nato lahko znova povežete akumulatorsko baterijo.
- Vklopite samodejni način mobilnega sesalnika (glejte navodila za uporabo sesalnika).

- ▶ Če je bilo akumulatorsko električno orodje že v uporabi, se prepričajte, da prikaz kapacitete akumulatorske baterije ne sveti, da bo mogoče vzpostaviti povezavo (v posameznih primerih lahko traja tudi več sekund).
- ▶ Za to enkrat pritisnite tipko za vzpostavitev povezave na mobilnem sesalniku oz. na daljinskem upravljalniku.
Lučka LED na sprejemnem modulu počasi utripa modro in mobilni sesalnik je 60 sekund pripravljen za vzpostavitev povezave.
- ▶ Vključite akumulatorsko električno orodje.
Mobilni sesalnik se zažene in akumulatorska baterija je z njim povezana do ročnega izklopa.



Če boste z mobilnim sesalnikom povezali drugo akumulatorsko baterijo, boste povezavo s prvo akumulatorsko baterijo prekinili.

Vklop/izklop mobilnega sesalnika

Po vzpostavitvi povezave akumulatorske baterije z mobilnim sesalnikom se mobilni sesalnik samodejno zažene skupaj z zagonom akumulatorskega električnega orodja.



Če mobilni sesalnik izklopite prek akumulatorske baterije, po izklopu deluje še 15 sekund.

- ▶ Pritisnite stikalo za vklop/izklop akumulatorskega električnega orodja, da vključite mobilni sesalnik.

Slovenščina

- ▶ Izpusite stikalo za vklop/izklop akumulatorskega električnega orodja, da izklopite mobilni sesalnik.

Prekinitev povezave med akumulatorsko baterijo in mobilnim sesalnikom

Za prekinitev povezave med akumulatorsko baterijo in mobilnim sesalnikom izvedite enega od naslednjih korakov:

- Mobilni sesalnik odklopite z napajanja
- Akumulatorsko baterijo postavite na polnilnik
- Mobilni sesalnik povežite z drugo akumulatorsko baterijo

Povezava z mobilno končno napravo

Akumulatorsko baterijo lahko uporabite v povezavi z mobilno končno napravo

(npr. za posodobitev programske opreme z aplikacijo Festool).

- ▶ Pritisnite tipko za prikaz kapacitete **[1-1]**, dokler prikaz Bluetooth® **[1-3]** ne utripa modro. Akumulatorska baterija je 60 sekund pripravljena za povezavo.
- ▶ Upoštevajte navodila v aplikaciji Festool.

7 Vzdrževanje in nega

- ▶ Priključna kontakta na akumulatorski bateriji morata biti čista.
- ▶ Ne prekrivajte prezračevalnih rež **[1-4]** na akumulatorski bateriji, saj tako omejite njeno delovanje.
- ▶ Če akumulatorska baterija ne deluje več, se obrnite na pooblaščen ser-

visno službo Festool. (www.festool.com/service)

8 Transport

Za vsebovane litij-ionske akumulatorske baterije veljajo zakonska določila o nevarnih snoveh. Uporabnik mora biti pred transportom obveščen o lokalnih predpisih. V primeru pošiljanja prek tretjih oseb (npr.: letalski promet ali špedicija) je treba upoštevati posebne zahteve. Pri pripravi paketa za pošiljanje je treba sodelovati s strokovnjakom za nevarne snovi. Akumulatorsko baterijo pošljite le, če je nepoškodovana. Pri pošiljanju upoštevajte lokalne predpise. Upoštevajte morebitna dodatna nacionalna zakonska določila.

9 Okolje

Izrabljene ali okvarjene akumulatorske baterije oddajte na zbirna mesta samo izpraznjene in zavarovane pred kratkim stikom (npr. z izoliranjem polov z izolirnim trakom; upoštevajte veljavne predpise).

Akumulatorske baterije se bodo tako nadzorovano reciklirale.

Samo za EU: V skladu z evropsko direktivo o baterijah in akumulatorjih in v skladu z nacionalnimi predpisi je treba nedelujoče ali izrabljene akumulatorske baterije/baterije zbirati ločeno in jih oddati v postopek okolju prijazne reciklaže.

Informacije REACH: www.festool.com/reach

10 Splošna opozorila

10.1 Bluetooth®

Besedna znamka Bluetooth® in logotipi so registrirane blagovne znamke Bluetooth SIG, Inc., ki jih uporablja podjetje TTS Tooltechnic Systems AG & Co. KG in s tem Festool v skladu z licenco.

10.2 Informacije o varovanju podatkov

Orodje vsebuje čip za samodejno shranjevanje podatkov o orodju in delovanju. Shranjeni podatki niso neposredno povezani z osebami.

Podatke je mogoče s posebnimi orodji odčitati brezstično. Podjetje Festool jih uporablja izključno za diagnostiko napak, izvedbo popravila in garancijskih

določil ter za izboljšanje kakovosti oz. nadaljnji razvoj električnega orodja. Shranjeni podatki se brez izrecne privolitve stranke ne uporabljajo za kakršne koli druge namene, ki niso opisani v zgornjih določilih.

1 Szimbólumok



Általános veszélyekre vonatkozó figyelmeztetés



Olvassa el a használati utasítást, valamint a biztonsági előírásokat!



Ne dobja ki háztartási szemétkébe.



Újrahasznosítás szimbólum – újrahasznosítható anyag



Az akkumulátor csak a -10 °C és +50 °C közötti hőmérséklet-tartományok között használható és tárolható.



Óvja meg hőtől és nyílt lángtól – soha ne dobja tűzbe – **Robbanásveszély!**



Óvja meg víztől – ne merítse folyadékokba.



Megjegyzések, ötletek



Használati útmutató

2 Biztonsági utasítások Li-ion akkuegységekhez



VIGYÁZAT! Olvassa el az összes biztonsági előírást és utasítást. A biztonsági előírások és utasítások betartásának elmu-

lasztása áramütéshez, tűzhöz és/vagy súlyos testi sérülésekhez vezethet.

Őrizze meg az összes biztonsági előírást és utasítást a későbbi felhasználhatóság érdekében.

A lítium-ion akkuegységek celláinak lezárása gáztömör, és nem károsak, amennyiben a használat és kezelés során betartja a gyártói előírásokat.

– **A lemerült elemeket óvatosan kezelje. Az akkuegységek veszélyforrást jelentenek, mivel igen magas rövidzárlati áramot okozhatnak.** A lítium-ion akkuegységek soha nem merülnek le teljesen, még akkor sem, ha látszólag lemerült állapotban vannak is.

- **Kerülje el a fizikai behatásokat/ütéseket. Az ütések és idegen tárgyak behatolása károsodást okozhat az elemekben.** Ez szivárgáshoz, hőképződéshez, füstképződéshez, az akkuegység kigyulladásához vagy felrobbanásához vezethet.
- **A használaton kívüli akkuegységet tartsa távol a fémtárgyaktól (pl. szegektől, csavaroktól, kulcsoktól, irodai kapcsoktól stb.), amelyek rövidre zárhatják az akkumulátor pólusait.** Az akkumulátor pólusai közötti rövidzárlat égési sérüléseket vagy tüzet okozhat.
- **Védje az akkuegységet a hőségtől, pl. a folyamatos napsugárzás és a tűz közvetlen hatásától.** A tűz és a 130 °C

- feletti hőmérsékletek robbanást okozhatnak.
- **Ne nyissa ki az akkuegységet! Az akkuegység kinyitása vagy módosítása befolyásolhatja annak biztonságát.** Ez hőképződéshez, füstképződéshez, az akkuegység kigyulladásához vagy felrobbanásához vezethet.
 - **Az akkuegységet ne merítse folyadékokba, például (sós) vízbe vagy ita-
lokba. A folyadékokkal való érintkezés az akkuegység meghibásodásához vezethet.** Ez hőképződéshez, füstképződéshez, az akkuegység kigyulladásához vagy felrobbanásához vezethet. Ne használja az akkuegységet tovább és forduljon egy hivatalos Festool ügyfélszolgálathoz.
 - **Csak a gyártó által ajánlott töltőberendezéssel töltsé az akkuegységeket. (lásd az ábrát).** Ha egy bizonyos fajta akkuegységhez való töltőberendezéssel másfajta akkuegységet tölt, tűzveszély áll fenn.
 - **Égő lítium-ionos akkuegységet soha ne oltson vízzel!** Használjon homokot vagy tűzoltó berendezést.
 - **Az akkuegység sérülésének és szakszerűtlen használatának esetén gőzök keletkezhetnek.** A gőzök ingerelhetik a légutakat. Engedjen be friss levegőt és panaszok esetén keressen fel egy orvost.
 - **Az akkuegységet csak a Festool készülékéhez használja.** Csak így védhető meg az akkuegység a veszélyes túlterheléstől. Más készülék használá-

lata sérüléseket és tűzveszélyt okozhat.

- **Helytelen használat esetén elektrolit szivároghat ki az akkuegységből. Kerülje a vele való érintkezést. Ha mégis hozzáért, mossa le a felületet vízzel. Ha elektrolit került a szemébe, a kimosáson kívül vegyen igénybe orvosi segítséget is.** Az akkumulátorból kiszivárgó elektrolit bőrirritációt vagy égési sérülést okozhat.
- **Az akkuegység meghibásodása esetén elektrolit szivároghat ki és a környezetében lévő tárgyakat átnedvesítheti.** Vizsgálja át az érintett részeket. Ezeket úgy tisztítsa, hogy a folyadékot száraz háztartási törlőpapírral felitatja és bő vízzel leöblíti. Kerülje a bőrrel való érintkezést védőkesztyű

viselése által. Adott esetben cserélje ki ezeket a részeket.

- **Ne használjon sérült vagy módosított akkuegységeket.** A sérült vagy módosított akkuegységek előre nem látható tulajdonságokkal rendelkezhetnek, melyek tűzhez, robbanáshoz vagy sérüléshez vezethetnek.
- **Ne használjon sérült akkuegységeket. Azonnal függesse fel az akkuegység használatát, amennyiben azon rendellenes tulajdonságokat, például szagképződést, felhevülést, elszíneződést vagy deformálódást tapasztal.** Amennyiben tovább használja az akkuegységet, az hő- és füstképződéssel, valamint kigyulladásal vagy felrobbanással járhat.

- **Ne nyissa fel, zúzza szét, hevítse túl (80 °C fölé) vagy ne égesse el az akkuegységet.** Ennek figyelmen kívül hagyása esetén égési sérülés veszélye, valamint tűzveszély áll fenn. Kövesse a gyártó utasításait.

3 Műszaki adatok

Akkucsomag	BP 18 Li
Frekvencia	2402 Mhz – 2480 Mhz
Ekvivalens izotrop kisugárzott energia (EIRP)	<10 dBm

A további műszaki adatok leolvashatók az akkuegység típustábláján.

4 Rendeltetészerű használat

Az akkuegységek Festool akkumulátoros készülékekkel és a megnevezett Festool akkumulátortöltőkkel (lásd az ábrát) használhatók.

Az akkuegység a mobil elszívó automatikus be- és kikapcsolására alkalmas.

5 A készülék részei

- [1-1]** Töltéskijelző gomb
- [1-2]** Töltéskijelző
- [1-3]** Bluetooth®-kijelző
- [1-4]** Szellőzőnyílások (csak BP 18 Li ... ASI)
- [1-5]** Gombok az akkuegység kioldásához

Magyar

A hivatkozott ábrákat* a használati utasítás elején találja meg.

* Az ábrák eltérhetnek az eredetitől.

6 Üzemeltetés



FIGYELMEZTETÉS!

Sérülésveszély, a mobil elszívó váratlan elindulása

► A mobil elszívóval végzett valamennyi munka előtt ellenőrizze, hogy a mobil elszívóhoz milyen akkuegység van csatlakoztatva.

6.1 Útmutató az akkuegység megfelelő használatához



Az akkuegységet félig feltöltve szállítjuk. A teljes teljesítmény biztosítása érdekében első használat előtt teljesen töltse fel az akkuegységet a töltőkészülékben.

Az akkuegység bármikor feltölthető anélkül, hogy csökkenne az élettartama. A töltési folyamat megszakítása nem károsítja az akkuegységet.





Az elektromos kéziszerszám automatikus kikapcsolása után ne nyomja meg a ki-/bekapcsoló gombot. Az akkuegység károsodhat.

Az akkuegység hőmérséklet-felügyelettel van ellátva, mely a feltöltést csak 0 °C és 55 °C közötti hőmérséklet-tartományban engedélyezi. Ezáltal magas akkuélettartam érhető el.

- Az akkuegységeket lehetőleg hűvös (5 °C és 25 °C között) és száraz (levegő páratartalma < 80%) helyen tárolja.
- Az akkuegységet pl. nyáron ne felejtse az autóban.
- Ha a feltöltéseket követő üzemidő jelentősen lerövidül, az azt jelenti, hogy az akkuegység elhasználódott, és ki kell cserélni.
- Ügyeljen az ártalmatlanítási tudnivalók betartására.

6.2 Töltéskijelző

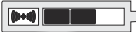
A töltéskijelző [1-2] a töltéskijelző gomb [1-1] megnyomásakor az akkumulátor töltési állapotát mutatja:

	70-100%
	40-70%
	15-40%
	< 15% *

* **Javaslat:** Töltse fel az akkut a további használat előtt.

6.3 Bluetooth®-funkciók

A töltéskijelző mellett található a **Bluetooth®**-kijelző [1-3], mely az akkuegység csatlakozási állapotát jelzi ki:



folyamatos kék fény

Az akkumulátoros elektromos szerzőm üzemel, és a mobil elszívó Bluetooth®-on keresztül csatlakozik, vagy az akkuegység mobil eszközhöz van csatlakoztatva





villogó kék fény

Az akkuegység készen áll a mobil eszközhöz való kapcsolódásra (pl. szoftverfrissítés)

-  Az akkuegység Bluetooth®-technológiát használ arra, hogy a megfelelően felszerelt mobil elszívót akkumulátoros elektromos szerzőm használata esetén automatikusan bekapcsolja.

Az akkuegység és a mobil elszívó csatlakoztatása

-  A mobil elszívó egyszerre csak egy akkumulátoros elektromos szerzőmhez kapcsolódhat.
-  Ha a mobil elszívót eredetileg az akkuegységgel kapcsolta be, majd a távvezérlővel kapcsolta ki, akkor a csatlakoztatott akkuegység elveszti az ideiglenes

kapcsolatát a mobil elszívóval. Ekkor az akkuegységet újra kell csatlakoztatni.

- ▶ Kapcsolja be a mobil elszívó automata üzemmódját (lásd a mobil elszívó használati utasítását).
- ▶ Ha az akkumulátoros elektromos szerszám üzemben volt, akkor ellenőrizze, hogy az akkuegység töltésjelzője kialudt-e, és ezáltal a csatlakozás lehetségessé vált-e (egyes esetekben ez több másodpercig is eltarthat).
- ▶ Nyomja meg egyszer a mobil elszívó vagy a távvezérlő csatlakozási gombját.
Az utólag beépíthető vevőmodulon lévő LED lassan forgó kék színnel vil-

log, és a mobil elszívó 60 másodperc múlva csatlakozásra készen áll.

- ▶ Az akkumulátoros elektromos szerszám bekapcsol.

A mobil elszívó elindul, és az akkuegység a mobil elszívó manuális kikapcsolásáig csatlakozik.



Ha a mobil elszívóhoz egy második akkuegység csatlakozik, akkor az első akkuegység leválasztásra kerül.

A mobil elszívó be- és kikapcsolása

Az akkuegység és a mobil elszívó közti csatlakozás felépülése után a mobil elszívó az akkumulátoros elektromos szerszám használata esetén automatikusan elindul.

i Ha a mobil elszívót az akkuegységgel kapcsolják ki, akkor max. 15 másodpercnyi utánfutás lehetséges.

- ▶ A mobil elszívó bekapcsolásához nyomja le az akkumulátoros elektromos szerszámon lévő bekapcsológombot.
- ▶ A mobil elszívó kikapcsolásához engedje el az akkumulátoros elektromos szerszámon lévő bekapcsológombot.

Az akkuegység leválasztása a mobil elszívóról

Az akkuegység mobil elszívóról való leválasztásához végezze el az alábbi lépéseket:

- A mobil elszívót kapcsolja árammentes állapotba
- Helyezze be az akkuegységet a töltőberendezésbe
- Csatlakoztassa a másik akkuegységet a mobil elszívóhoz

Mobil eszközhöz való kapcsolódás

Az akkuegység használható mobil eszközhöz való csatlakozásra is (pl. a Festool alkalmazás szoftverfrissítéséhez).

- ▶ Nyomja meg addig a töltéskijelző gombot **[1-1]**, amíg a Bluetooth®-jel **[1-3]** kék színnel villogni nem kezd. Az akkuegység ekkor 60 másodpercig készen áll a csatlakozásra.
- ▶ Kövesse a Festool alkalmazás utasításait.

7 Karbantartás és ápolás

- ▶ Tartsa tisztán az akkuegység csatlakozóérintkezőit.
- ▶ Tartsa szabadon az akkuegységen lévő szellőzőnyílásokat **[1-4]**, ellenkező esetben a működés korlátozottá válhat.
- ▶ Ha az akkuegység már nem működőképes, forduljon egy hivatalos Festool ügyfélszolgálathoz. (www.festool.com/service)

8 Szállítás

A mellékelt Li-ion akkuegységekre a veszélyes termékek szállítására vonatkozó törvény követelményei érvényesek. A felhasználó köteles a szállítás előtt tájékozódni a helyi előírásokról. Harma-

dik fél által végzett szállítás esetén (pl.: légi szállítás vagy szállítmányozás) különleges követelményeknek kell eleget tenni. A csomag összeállításához veszélyes szállítmányokhoz értő szakember közreműködését kell kérni. Az akkuegységet kizárólag sértetlen állapotban szállítsa. A szállítás során vegye figyelembe a helyi előírásokat. Ügyeljen az országban érvényes esetleges további előírások betartására.

9 Környezetvédelem

A használt vagy meghibásodott akkuegységeket csak lemerült és rövidzárlat ellen biztosított állapotban (pl. a pólusok ragasztószalaggal való szigetelése által) adja le a gyűjtőhelyen (ügyeljen az érvényes előírásokra).

Magyar

Ily módon biztosítható az akkumulátorok rendeltetésszerű újrahasznosítása.

Csak az EU tagországokra érvényes: Az elemekről és akkumulátorokról szóló európai irányelv és annak nemzeti jogi átvétele értelmében a hibás vagy használt akkumulátorokat/elemeket szelektíven kell gyűjteni, és lehetővé kell tenni azok környezetkímélő újrahasznosítását.

Információk a REACH-ről: www.festool.com/reach

10 Általános tudnivalók

10.1 Bluetooth®

A Bluetooth® márkanév és az emblémák a Bluetooth SIG, Inc. bejegyzett védjegyei, és a TTS Tooltechnic Systems

AG & Co. KG és így a Festool licenc alapján használja ezeket.

10.2 Adatvédelemre vonatkozó tudnivalók

A készülék egy chipet tartalmaz a gépés üzemadatok automatikus eltárolásához. Az eltárolt adatok nem tartalmaznak közvetlen személyi információkat.

Az adatok speciális készülékekkel érintés nélkül kiolvashatók, és a Festool azokat kizárólag hibadiagnózisra, javítási és garanciális célokra, valamint minőségjavításra, ill. az elektromos szerszám továbbfejlesztésére használja. Az adatok ezen túlmenő használatára az ügyfél nyomtatékos beleegyezése nélkül nem kerül sor.

1 Σύμβολα

Προειδοποίηση από γενικό κίνδυνο



Διαβάστε τις υποδείξεις ασφαλείας στις οδηγίες λειτουργίας!



Μην πετάτε τη συσκευή στα οικιακά απορρίμματα.



Σύμβολο ανακύκλωσης - ανακυκλώσιμο υλικό



Χρήση και αποθήκευση των μπαταριών μόνο στην περιοχή θερμοκρασίας από - 10 °C μέχρι το πολύ + 50 °C.



Προστατεύετε τις μπαταρίες από τη θερμότητα και την ανοιχτή φωτιά - μην τις πετάτε ποτέ στη φωτιά - **κίνδυνος έκρηξης!**



Προστατεύετε τις μπαταρίες από το νερό - μην τις βυθίζετε σε υγρά.



Συμβουλή, υπόδειξη



Οδηγίες ενεργειών

2 Υποδείξεις ασφαλείας για μπαταρίες ιόντων λιθίου

ΠΡΟΕΙΔΟΠΟΙΗΣΗ! Διαβάστε όλες τις υποδείξεις ασφαλείας και τις οδηγίες. Οι πα-

ραλείψεις κατά την τήρηση των υποδείξεων ασφαλείας και των οδηγιών, μπορούν να προκαλέσουν ηλεκτροπληξία, πυρκαγιά και/ή σοβαρούς τραυματισμούς.

Φυλάγετε όλες τις υποδείξεις ασφαλείας και οδηγίες για μελλοντική χρήση.

Τα στοιχεία στις μπαταρίες ιόντων λιθίου είναι κλεισμένα αεροστεγώς και ακίνδυνα, εφόσον τηρούνται κατά τη χρήση και το χειρισμό οι προδιαγραφές του κατασκευαστή.

– **Χρησιμοποιείτε τις άδειες μπαταρίες προσεκτικά. Οι μπαταρίες αποτελούν πηγή κινδύνου, επειδή μπορεί να προκαλέσουν ένα πάρα πολύ υψηλό ρεύμα βραχυκύκλωματος. Ακόμη και όταν**

οι μπαταρίες ιόντων λιθίου βρίσκονται φαινομενικά σε αποφορτισμένη κατάσταση, δεν αποφορτίζονται ποτέ πλήρως.

- **Αποφεύγετε χτυπήματα/επιδράσεις. Τα χτυπήματα και η εισχώρηση αντικείμενα μπορούν να προκαλέσουν ζημιά στις μπαταρίες.** Αυτό μπορεί να οδηγήσει σε διαρροές, έκλυση θερμότητας, δημιουργία καπνού, ανάφλεξη ή έκρηξη της μπαταρίας.
- **Κρατάτε τη μη χρησιμοποιούμενη μπαταρία μακριά από μεταλλικά αντικείμενα (π.χ. καρφιά, βίδες, κλειδιά, συνδετήρες χαρτιών ή παρόμοια υλικά), που μπορούν να προκαλέσουν ένα βραχυκύκλωμα των επαφών της μπαταρίας.** Ένα βραχυκύκλωμα μεταξύ

- των επαφών της μπαταρίας μπορεί να προκαλέσει εγκαύματα ή φωτιά.
- **Προστατεύετε την μπαταρία από τη ζέστη, π.χ. ακόμα και από τη διαρκή έκθεση στην ηλιακή ακτινοβολία και στη φωτιά.** Η φλόγα και οι θερμοκρασίες πάνω από 130 °C μπορούν να προκαλέσουν εκρήξεις.
 - **Μην ανοίξετε την μπαταρία. Το άνοιγμα ή η αλλαγή της μπαταρίας μπορεί να προξενήσει ζημιά τα μέτρα προστασίας.** Αυτό μπορεί να οδηγήσει σε έκλυση θερμότητας, δημιουργία καπνού, ανάφλεξη ή έκρηξη της μπαταρίας.
 - **Μην βυθίζετε την μπαταρία σε υγρά, όπως (θαλασσινό) νερό ή ποτά. Η επαφή με υγρά μπορεί να προκαλέσει ζημιά στην μπαταρία.** Αυτό μπορεί να οδηγήσει σε έκλυση θερμότητας, δημιουργία καπνού, ανάφλεξη ή έκρηξη της μπαταρίας. Μην χρησιμοποιήσετε άλλο την μπαταρία και αποταθείτε σε ένα εξουσιοδοτημένο σέρβις πελατών της Festool.
 - **Φορτίζετε τις μπαταρίες μόνο σε φορτιστές, οι οποίοι συνιστούνται από τον κατασκευαστή (βλέπε εικόνα).** Για ένα φορτιστή, ο οποίος είναι κατάλληλος για ένα ορισμένο είδος μπαταριών, υπάρχει κίνδυνος πυρκαγιάς, όταν χρησιμοποιηθεί με άλλες μπαταρίες.
 - **Μην σβήνετε ποτέ τις μπαταρίες ιόντων λιθίου που καίγονται με νερό! Χρησιμοποιείτε άμμο ή κουβέρτα πυρόσβεσης.**
 - **Σε περίπτωση ζημιάς και μη ενδεδειγμένης χρήσης της μπαταρίας μπο-**

- ρούν να προκύψουν αναθυμιάσεις.** Οι αναθυμιάσεις μπορεί να ερεθίσουν τις αναπνευστικές οδούς. Προσάγετε καθαρό αέρα και επισκεφτείτε σε περίπτωση δυσφορίας ένα γιατρό.
- **Χρησιμοποιείτε την μπαταρία μόνο σε συνδυασμό με τη συσκευή Festool.** Μόνο έτσι προστατεύεται η μπαταρία από επικίνδυνη υπερφόρτωση. Η χρήση μιας άλλης συσκευής μπορεί να οδηγήσει σε τραυματισμούς και σε κίνδυνο πυρκαγιάς.
 - **Σε περίπτωση λάθος χρήσης μπορεί να εξέλθει υγρό από την μπαταρία. Αποφύγετε την επαφή με αυτό. Σε περίπτωση τυχαίας επαφής ξεπλυθείτε με νερό. Όταν το υγρό εισέλθει στα μάτια, ζητήστε επιπλέον τη βοήθεια ενός γιατρού.** Το εξερχόμενο υγρό των

μπαταριών μπορεί να οδηγήσει σε ερεθισμούς του δέρματος ή εγκαύματα.

- **Σε περίπτωση ελαττωματικής μπαταρίας μπορεί να εξέλθει υγρό και να εμποτίσει τα γειτονικά αντικείμενα.** Ελέγξτε τα αντίστοιχα μέρη. Καθαρίστε τα, αναρροφώντας το υγρό με ένα στεγνό χαρτί κουζίνας και ξεπλύνετε τα με άφθονο νερό. Αποφύγετε την επαφή με το δέρμα, χρησιμοποιώντας γάντια προστασίας. Αντικαταστήστε ενδεχομένως τα αντίστοιχα τα μέρη.
- **Μη χρησιμοποιείτε χαλασμένες ή αλλαγμένες μπαταρίες.** Οι χαλασμένες ή αλλαγμένες μπαταρίες μπορεί να εμφανίσουν μη προβλέψιμες ιδιότητες, που οδηγούν σε φωτιά, έκρηξη ή τραυματισμούς.

- **Μη χρησιμοποιείτε χαλασμένες μπαταρίες.** Η χρήση μιας μπαταρίας πρέπει να σταματήσει αμέσως, μόλις παρουσιάσει μη φυσιολογικές ιδιότητες, όπως δημιουργία οσμών, θερμότητα, αλλαγή χρώματος ή παραμόρφωση. σε περίπτωση συνέχισης της λειτουργία μπορεί να δημιουργήσει η μπαταρία θερμότητα και καπνό, να αναφλέγει ή να εκραγεί.
- **Μην ανοίγετε, συνθλίβετε, υπερθερμαίνετε (πάνω από 80 °C) ή μην καίγεται την μπαταρία.** Σε περίπτωση μη προσοχής υπάρχει κίνδυνος εγκαύματος και πυρκαγιάς. Ακολουθείτε τις υποδείξεις του κατασκευαστή.

3 Τεχνικά στοιχεία

Μπαταρία	BP 18 Li
Συχνότητα	2.402 Mhz – 2.480 Mhz
Ισοδύναμη, ισότροπη ισχύς ακτινοβολίας (EIRP)	< 10 dBm

Για περαιτέρω τεχνικά στοιχεία βλ. στην πινακίδα τύπου στην μπαταρία.

4 Χρήση σύμφωνα με τον σκοπό προορισμού

Οι μπαταρίες είναι κατάλληλες για χρήση με εργαλεία μπαταρίας Festool και τους αναφερόμενους φορτιστές Festool (βλέπε εικόνα).

ελληνικά

Η μπαταρία είναι κατάλληλη για την αυτόματη ενεργοποίηση/απενεργοποίηση της κινητής συσκευής αναρρόφησης.

5 Στοιχεία εργαλείου

- [1-1]** Πλήκτρο ένδειξης χωρητικότητας
- [1-2]** Ένδειξη χωρητικότητας
- [1-3]** Ένδειξη Bluetooth®
- [1-4]** Ανοίγματα αερισμού (μόνο BP 18 Li ... ASI)
- [1-5]** Πλήκτρα για το λύσιμο της μπαταρίας

Οι αναφερόμενες εικόνες* βρίσκονται στην αρχή των οδηγιών λειτουργίας.

* Οι εικόνες μπορεί να διαφέρουν από το πρωτότυπο.

6 Λειτουργία



ΠΡΟΣΟΧΗ

Κίνδυνος τραυματισμού, απρόσμενο ξεκίνημα της κινητής συσκευής αναρρόφησης

- Πριν από κάθε εργασία με την κινητή συσκευή αναρρόφησης ελέγξτε, ποια μπαταρία είναι συνδεδεμένη με την κινητή συσκευή αναρρόφησης.

6.1 Υποδείξεις για την ιδανική χρήση της μπαταρίας



Η μπαταρία παραδίδεται ημιφορτισμένη. Για την εξασφάλιση της πλήρους ισχύος της μπαταρίας, πριν την πρώτη χρήση φορτίστε

εντελώς την μπαταρία στο φορτιστή.

Η μπαταρία μπορεί να φορτιστεί οποτεδήποτε, χωρίς να ελαττωθεί η διάρκεια ζωής. Μια διακοπή της διαδικασίας της φόρτισης δεν προξενεί ζημιά στην μπαταρία.



Μετά την αυτόματη απενεργοποίηση του ηλεκτρικού εργαλείου μην πατήσετε άλλο το διακόπτη ενεργοποίησης/απενεργοποίησης. Η μπαταρία μπορεί να πάθει ζημιές.

Η μπαταρία είναι εξοπλισμένη με μια διάταξη παρακολούθησης της θερμοκρασίας, που επιτρέπει μια φόρτιση μόνο στην περιοχή θερμοκρασίας μεταξύ 0 °C

και 55 °C. Έτσι επιτυγχάνεται μια μεγάλη διάρκεια ζωής της μπαταρία.

- Αποθηκεύετε την μπαταρία κατά το δυνατό σε δροσερό (5 °C έως 25 °C) και στεγνό μέρος (υγρασία αέρα < 80 %).
- Μην αφήνετε την μπαταρία π.χ. το καλοκαίρι μέσα στο αυτοκίνητο.
- Ένας σημαντικά μειωμένος χρόνος λειτουργίας μετά την επαναφόρτιση δείχνει, ότι η μπαταρία έχει παλιώσει και πρέπει να αντικατασταθεί με μια νέα.
- Προσέξτε τις υποδείξεις για την απόσυρση.

6.2 Ένδειξη χωρητικότητας

Η ένδειξη χωρητικότητας [1-2] με το πάτημα του πλήκτρου ένδειξης χωρητικότητας [1-1] δείχνει την κατάσταση φόρτισης της μπαταρίας:

ελληνικά

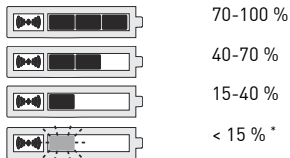

* **Σύσταση:** Φορτίστε την μπαταρία πριν την επόμενη χρήση.

6.3 Λειτουργίες Bluetooth®

Δίπλα στην ένδειξη χωρητικότητας βρίσκεται η ένδειξη **Bluetooth® [1-3]**, η οποία δείχνει την κατάσταση σύνδεσης της μπαταρίας:



Το ηλεκτρικό εργαλείο μπαταρίας λειτουργεί και η κινητή συσκευή αναρρόφησης είναι συνδεδεμένη μέσω Bluetooth® ή η μπαταρία είναι συνδεδεμένη με μια κινητή τελική συσκευή



Η μπαταρία είναι έτοιμη για μια σύνδεση με την κινητή τελική συσκευή (π.χ. ενημέρωση λογισμικού)

i Η μπαταρία χρησιμοποιεί Bluetooth®, για την αυτόματη ενεργοποίηση αντίστοιχα εξοπλισμένων κινητών συσκευών αναρρόφησης, σε περίπτωση χρήσης με ένα ηλεκτρικό εργαλείο μπαταρίας.

Σύνδεση της μπαταρίας με την κινητή συσκευή αναρρόφησης

- i** Η κινητή συσκευή αναρρόφησης μπορεί ταυτόχρονα να συνδεθεί μόνο με ένα ηλεκτρικό εργαλείο μπαταρίας.
- i** Όταν η κινητή συσκευή αναρρόφησης ενεργοποιήθηκε για πρώτη φορά με την μπαταρία και απενεργοποιηθεί με το τηλεχειριστήριο, τότε μια συνδεδεμένη μπαταρία χάνει την προσωρινή της σύνδεση με την κινητή συσκευή αναρρόφησης. Στη συνέχεια μπορεί να συνδεθεί η μπαταρία εκ νέου.

- ▶ Ενεργοποιήστε την αυτόματη λειτουργία της κινητής συσκευής αναρρόφησης (βλέπε στις Οδηγίες λειτουργίας κινητής συσκευής αναρρόφησης).
- ▶ Όταν το ηλεκτρικό εργαλείο μπαταρίας ήταν ήδη σε λειτουργία, βεβαιωθείτε, ότι η ένδειξη χωρητικότητας της μπαταρίας είναι σβηστή, για να καταστεί δυνατή η σύνδεση (μπορεί σε ορισμένες περιπτώσεις να διαρκέσει περισσότερα δευτερόλεπτα).
- ▶ Πατήστε το πλήκτρο σύνδεσης στην κινητή συσκευή αναρρόφησης ή στο τηλεχειριστήριο μία φορά. Η φωτοδίοδος (LED) στη μονάδα του δέκτη αναβάθμισης αναβοσβήνει αργά περιστρεφόμενα μπλε και η κινητή συσκευή αναρρόφησης είναι για 60

ελληνικά

δευτερόλεπτα σε ετοιμότητα σύνδεσης.

- ▶ Ενεργοποιήστε το ηλεκτρικό εργαλείο μπαταρίας.

Η κινητή συσκευή αναρρόφησης λειτουργεί και η μπαταρία είναι συνδεδεμένη μέχρι τη χειροκίνητη απενεργοποίηση της κινητής συσκευής αναρρόφησης.

- ⓘ Όταν μια δεύτερη μπαταρία συνδεθεί με την κινητή συσκευή αναρρόφησης, διακόπεται η σύνδεση της πρώτης μπαταρίας.

Ενεργοποίηση/απενεργοποίηση της κινητής συσκευής αναρρόφησης

Μετά την αποκατάσταση της σύνδεσης μπαταρίας και κινητής συσκευής αναρ-

ρόφησης ξεκινά η κινητή συσκευή αναρρόφησης μαζί αυτόματα σε περίπτωση χρήση του ηλεκτρικού εργαλείου μπαταρίας.

- ⓘ Όταν η κινητή συσκευή αναρρόφησης απενεργοποιηθεί μέσω της μπαταρίας, συνεχίζει να λειτουργεί μέχρι και δεκαπέντε δευτερόλεπτα.

- ▶ Πατήστε τον διακόπτη ενεργοποίησης/απενεργοποίησης του ηλεκτρικού εργαλείου μπαταρίας, για να ενεργοποιήσετε την κινητή συσκευή αναρρόφησης.
- ▶ Αφήστε τον διακόπτη ενεργοποίησης/απενεργοποίησης του ηλεκτρικού εργαλείου μπαταρίας ελεύθερο, για να

απενεργοποιήσετε την κινητή συσκευή αναρρόφησης.

Αποσύνδεση της μπαταρίας από την κινητή συσκευή αναρρόφησης

Για τη διακοπή της σύνδεσης της μπαταρίας και της κινητής συσκευής αναρρόφησης, εκτελέστε ένα από τα ακόλουθα βήματα:

- Θέστε την κινητή συσκευή αναρρόφησης εκτός ρεύματος
- Τοποθετήστε την μπαταρία πάνω στον φορτιστή
- Συνδέστε την άλλη μπαταρία με την κινητή συσκευή αναρρόφησης

Σύνδεση μιας κινητής τελικής συσκευής

Η μπαταρία μπορεί να χρησιμοποιηθεί σε συνδυασμό με μια κινητή τελική συσκευή

(π.χ. για μια ενημέρωση λογισμικού με την εφαρμογή (App) Festool).

- ▶ Πατήστε το πλήκτρο ένδειξης χωρητικότητας **[1-1]**, μέχρι η ένδειξη Bluetooth® **[1-3]** να πάλλεται μπλε.
Η μπαταρία για 60 δευτερόλεπτα είναι σε ετοιμότητα σύνδεσης.
- ▶ Ακολουθήστε τις υποδείξεις στην εφαρμογή (App) Festool.

7 Συντήρηση και φροντίδα

- ▶ Διατηρείτε καθαρές τις επαφές σύνδεσης στην μπαταρία.
- ▶ Διατηρείτε ανοιχτά τα ανοίγματα αερισμού **[1-4]** στην μπαταρία, διαφορετικά υπάρχει περιορισμένη λειτουργία.

- Όταν η μπαταρία δεν είναι πλέον ικανή για λειτουργία, αποταθείτε σε ένα εξουσιοδοτημένο σέρβις πελατών της Festool. (www.festool.com/service)

8 Μεταφορά

Οι συμπεριλαμβανόμενες μπαταρίες ιόντων λιθίου υπόκεινται στις απαιτήσεις του νόμου περί επικίνδυνων εμπορευμάτων. Ο χρήστης πρέπει πριν τη μεταφορά να ενημερωθεί σχετικά με τους τοπικούς κανονισμούς. Σε περίπτωση αποστολής από τρίτους (π.χ.: Εναέρια μεταφορά ή μεταφορική εταιρεία) πρέπει να τηρηθούν ιδιαίτερες απαιτήσεις. Εδώ θα πρέπει κατά την προετοιμασία του τεμαχίου αποστολής να ζητηθεί η συμβουλή ενός ειδικού επικίνδυνων εμπορευμάτων. Στέλνετε την μπαταρία μόνο, όταν είναι

ανέπαφη. Κατά την αποστολή προσέξτε τους τοπικούς κανονισμούς. Προσέξτε τυχόν περαιτέρω εθνικούς κανονισμούς.

9 Περιβάλλον

Επιστρέψτε τις μεταχειρισμένες ή ελαττωματικές μπαταρίες μόνο εκφορτισμένες και ασφαλισμένες από βραχυκύκλωμα (π.χ. μέσω μόνωσης των πόλων με κολλητικές ταινίες) στα σημεία συλλογής (προσέχετε τις ισχύουσες προδιαγραφές).

Οι μπαταρίες καταλήγουν έτσι σε μια κανονική ανακύκλωση.

Μόνο ΕΕ: Σύμφωνα με την Ευρωπαϊκή Οδηγία περί μπαταριών και συσσωρευτών και την εφαρμογή της στο εθνικό δίκαιο πρέπει οι χαλασμένες ή χρησιμο-

ποημένες μπαταρίες να συλλέγονται ξεχωριστά και να προωθούνται σε μια φιλική προς το περιβάλλον ανακύκλωση.

Πληροφορίες για το REACH:

www.festool.com/reach

10 Γενικές υποδείξεις

10.1 Bluetooth®

Το λεκτικό σήμα Bluetooth® και τα λογότυπα είναι καταχωρημένες μάρκες της Bluetooth SIG, Inc. και χρησιμοποιούνται από την TTS Tooltechnic Systems AG & Co. KG και εκ τούτου από την Festool υπό άδεια.

10.2 Πληροφορίες σχετικά με την προστασία των προσωπικών δεδομένων

Το εργαλείο περιέχει ένα τσιπ για την αυτόματη αποθήκευση δεδομένων του εργαλείου και δεδομένων λειτουργίας. Τα αποθηκευμένα δεδομένα δεν περιλαμβάνουν απευθείας προσωπικές αναφορές.

Τα δεδομένα μπορούν να διαβαστούν χωρίς επαφή με ειδικές συσκευές και χρησιμοποιούνται από τη Festool αποκλειστικά για τη διάγνωση σφαλμάτων, τη διεκπεραίωση των επισκευών και της εγγύησης καθώς και για την βελτίωση της ποιότητας ή την περαιτέρω εξέλιξη του ηλεκτρικού εργαλείου. Οποιαδήποτε περαιτέρω χρήση των δεδομένων - χωρίς την κατηγορηματική συγκατάθεση του πελάτη - δεν πραγματοποιείται.

1 Symboly



Varovanie pred všeobecným nebezpečenstvom



Prečítajte si návod na obsluhu, bezpečnostné upozornenia!



Nevyhadzujte do domového odpadu.



Symbol recyklácie – recyklovateľný materiál



Použitie a skladovanie akumulátora len v teplotnom rozsahu od $-10\text{ }^{\circ}\text{C}$ do max. $+50\text{ }^{\circ}\text{C}$.



Chráňte pred teplom a otvoreným ohňom – nikdy nevhadzujte do ohňa – **nebezpečenstvo výbuchu!**



Chráňte pred vodou – neponárajte do tekutín.



Tip, upozornenie



Inštrukcie

2 Bezpečnostné upozornenia pre lítiovo-iónový akumulátor



VAROVANIE! Prečítajte si všetky bezpečnostné upozornenia a pokyny. Nedodržanie bezpečnostných upozornení a pokynov

môže zapríčiniť úraz elektrickým prúdom, požiar a/alebo ťažké zranenia.

Odložte si všetky bezpečnostné upozornenia a pokyny, aby ste ich mohli aj v budúcnosti použiť.

Články lítiovo-iónových akumulátorov sú plynosťne uzavreté a neškodné, ak sa pri ich používaní a pri manipulácii s nimi dodržiavajú predpisy výrobcu.

- **S vybitými akumulátormi manipulujte opatrne. Akumulátory predstavujú zdroj nebezpečenstva, pretože môžu spôsobiť veľmi vysoký skratový prúd.** Aj keď sú lítiovo-iónové akumulátory zdanlivo vybité, nikdy sa nevybijú úplne.
- **Zabráňte fyzickým úderom/vplyvom. Údery a vniknutie predmetov môžu**

poškodiť akumulátor. Môže to spôsobiť netesnosť, prehrievanie, dymenie, vznietenie alebo výbuch akumulátora.

- **Nepoužívaný akumulátor udržiavajte v dostatočnej vzdialenosti od kovových predmetov (napr. klince, skrutky, kľúče, kancelárske svorky alebo pod.), ktoré by mohli spôsobiť premostenie kontaktov.** Skrat medzi kontaktmi akumulátora môže mať za následok popáleniny alebo požiar.
- **Akumulátor chráňte pred teplom, napr. aj pred trvalým slnečným žiarením a ohňom.** Oheň a teploty nad 130 °C môžu vyvolať výbuch.
- **Neotvárajte akumulátor. Otvorenie a zmeny akumulátora môžu negatívne ovplyvniť bezpečnostné opatrenia.** Môže to spôsobiť prehrievanie, dyme-

- nie, vznietenie alebo výbuch akumulátora.
- **Akumulátor neponárajte do tekutín, ako (slaná) voda alebo nápoje. Kontakt s tekutinami môže akumulátor poškodiť.** Môže to spôsobiť prehrievanie, dymenie, vznietenie alebo výbuch akumulátora. Akumulátor ďalej nepoužívajte a obráťte sa na autorizovaný servis Festool.
 - **Akumulátory nabíjajte len pomocou nabíjačiek, ktoré odporúča výrobca (pozri obrázok).** Pri použití nabíjačky, ktorá je vhodná pre určitý druh akumulátorov, hrozí riziko vzniku požiaru v prípade, že sa používa s inými akumulátormi.
 - **Horiace lítiovo-iónové akumulátory nikdy nehaste vodou!** Použite piesok alebo hasiacu prikrývku.
 - **Pri poškodení a neodbornom používaní akumulátora môžu unikať výpary.** Výpary môžu dráždiť dýchacie cesty. Zabezpečte prívod čerstvého vzduchu a v prípade ťažkostí vyhľadajte lekára.
 - **Akumulátor používajte len v spojení s vaším elektrickým zariadením Festool.** Len tak sa akumulátor ochráni pred nebezpečným preťažením. Používanie iného zariadenia môže viesť k poraneniám a nebezpečenstvu požiaru.
 - **Pri nesprávnom zaobchádzaní môže z akumulátora unikať kvapalina. Vyvarujte sa kontaktu s ňou. Pri náhod-**

nom kontakte zasiahnuté miesto opláchnite vodou. Ak sa dostane kvapalina do očí, okamžite vyhľadajte pomoc lekára.

Unikajúca kvapalina môže spôsobiť podráždenie pokožky alebo popáleniny.

- **Keď je akumulátor chybný, môže z neho unikať tekutina, ktorá môže zmáčať susediace predmety.** Skontrolujte príslušné časti. Vyčistite ich tak, že tekutiny vysajete suchou papierovou utierkou a opláchnete dostatočným množstvom vody. Zabráňte kontaktu s kožou používaním ochranných rukavíc. V prípade potreby tieto časti vymeňte.
 - **Nepoužívajte poškodené alebo zmenené akumulátory.** Poškodené alebo zmenené akumulátory môžu mať ne-
- predvídateľné vlastnosti, ktoré môžu viesť k vzniku požiaru, výbuchu alebo poranení.
- **Nepoužívajte poškodené akumulátory. Akumulátor sa musí okamžite prestať používať, ak vykazuje neobvyklé vlastnosti, ako zápach, teplo, sfarbenie alebo deformácia.** Pri pokračujúcej prevádzke sa môže akumulátor veľmi zohriať a dymiť, vznietiť sa alebo vybuchnúť.
 - **Akumulátor neotvárajte, nestláčajte, neprehrievajte (nad 80 °C) a ani nespálujte.** Pri nedodržaní hrozí riziko popálenia sa a vzniku požiaru. Dodržiavajte pokyny výrobcu.

3 Technické údaje

Akumulátor	BP 18 Li
Frekvencia	2 402 MHz – 2 480 MHz
Ekvivalentný izo- tropný výkon žia- renia (EIRP)	< 10 dBm

Ďalšie technické údaje nájdete na typovom štítku na akumulátore.

4 Používanie v súlade s určením

Akumulátory sú vhodné na používanie s elektrickým akumulátorovým náradím Festool a uvedenými nabíjačkami Festool (pozri obrázok).

Akumulátor je určený na automatické zapnutie/vypnutie mobilného vysávača.

5 Prvky náradia

- [1-1]** Tlačidlo indikátora kapacity
- [1-2]** Indikátor kapacity
- [1-3]** Indikátor Bluetooth®
- [1-4]** Vetracie otvory (len BP 18 Li ... ASI)
- [1-5]** Tlačidlá na uvoľnenie akumulátora

Uvedené obrázky* sa nachádzajú na začiatku návodu na obsluhu.

* Obrázky sa môžu líšiť od originálu.

6 Prevádzka



POZOR

Nebezpečenstvo poranenia, neočakávané spustenie mobilného vysávača

- Pred akýmkoľvek prácou pomocou mobilného vysávača skontrolujte, ktorý akumulátor je spojený s mobilným vysávačom.

6.1 Upozornenia pre optimálne zaobchádzanie s akumulátorom



Akumulátor sa dodáva čiastočne nabitý. Aby bol zaručený plný výkon akumulátora, pred prvým

použitím akumulátor úplne nabíjajte v nabíjačke.

Akumulátor sa môže nabíjať kedykoľvek bez toho, aby sa skrátila jeho životnosť. Prerušenie procesu nabíjania akumulátor nepoškodí.



Po automatickom vypnutí elektrického náradia nestláčajte ďalej vypínač. Akumu-

látor sa môže poškodiť.

Akumulátor je vybavený snímačom teploty, ktorý umožňuje nabíjanie len v teplotnom rozmedzí 0 °C až 55 °C. Dosiahne sa tak dlhá životnosť akumulátora.

Slovenský

- Akumulátor skladujte podľa možnosti na chladnom (5 °C až 25 °C) a suchom (vlhkosť vzduchu < 80 %) mieste.
- Akumulátor nenechávajte, napr. v lete, ležať v aute.
- Podstatne skrátený prevádzkový čas po nabití znamená, že akumulátor je opotrebovaný a musí sa vymeniť.
- Dodržiavajte upozornenia týkajúce sa likvidácie.

6.2 Indikátor kapacity

Indikátor kapacity [1-2] zobrazuje pri stlačení tlačidla indikátora kapacity [1-1] stav nabíjania akumulátora:

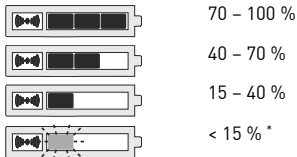

* **Odporúčanie:** Akumulátor pred ďalším použitím nabite.

6.3 Funkcie Bluetooth®

Okrem indikátora kapacity sa nachádza indikátor **Bluetooth®** [1-3], ktorý zobrazuje stav zapojenia akumulátora:

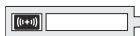

modré svetlo svieti

Akumulátorové elektrické náradie beží a mobilný vysávač je prepojený pro-

stredníctvom Bluetooth® alebo je akumulátor spojený s mobilným koncovým zariadením





pulzujúce modré svetlo

Akumulátor je pripravený na spojenie s mobilným koncovým zariadením (napr. update softvéru)

-  Akumulátor používa Bluetooth® na automatické zapnutie príslušne vybavených mobilných vysávačov pri použití akumulátorového elektrického náradia.

Spojenie akumulátora s mobilným vysávačom

-  Mobilný vysávač je možné súčasne spojiť len s jedným akumulátorovým elektrickým náradím.

-  Ak bol mobilný vysávač na začiatku zapnutý prostredníctvom akumulátora a vypnutý diaľkovým ovládaním, stráca pripojený akumulátor svoje dočasné spojenie s mobilným vysávačom. Následne sa akumulátor pripojí znovu.

- Aktivujte automatický režim mobilného vysávača (pozri návod na obsluhu mobilného vysávača).

Slovenský

- ▶ Ak už bolo akumulátorové elektrické náradie v prevádzke, uistite sa, či indikátor kapacity akumulátora zhasol, aby bolo spojenie možné (v ojedinelých prípadoch to môže trvať niekoľko sekúnd).
- ▶ Jedenkrát stlačte spájacie tlačidlo na mobilnom vysávači alebo na diaľkovom ovládaní.
LED na prijímacom module dovybavenia pomaly bliká namodro a mobilný vysávač je na 60 sekúnd pripravený na pripojenie.
- ▶ Zapnite akumulátorové elektrické náradie.
Mobilný vysávač beží a akumulátor je pripojený až do manuálneho vypnutia mobilného vysávača.

 Ak sa s mobilným vysávačom spojí druhý akumulátor, spojenie s prvým akumulátorom sa preruší.

Zapnutie/vypnutie mobilného vysávača

Po pripojení akumulátora a mobilného vysávača sa mobilný vysávač automaticky zapne pri použití akumulátorového elektrického náradia.

 Ak sa mobilný vysávač vypne prostredníctvom akumulátora, beží ešte ďalších 15 sekúnd.

- ▶ Stlačte tlačidlo zapnutia/vypnutia na akumulátorovom elektrickom náradí, čím zapnete mobilný vysávač.

- Uvoľnite tlačidlo zapnutia/vypnutia na akumulátorovom elektrickom náradí, čím vypnete mobilný vysávač.

Odpojenie akumulátora od mobilného vysávača

Na odpojenie akumulátora a mobilného vysávača vykonajte nasledujúce kroky:

- Odpojte mobilný vysávač od napájania
- Vložte akumulátor do nabíjačky
- Spojte akumulátor s iným mobilným vysávačom

Zapojenie mobilného koncového zariadenia

Akumulátor sa môže používať v kombinácii s mobilným koncovým zariadením (napr. na aktualizáciu softvéru pomocou aplikácie Festool).

- Držte tlačidlo indikátora kapacity **[1-1]** stlačené, kým nezačne indikátor Bluetooth® **[1-3]** pulzovať namodro.
- Akumulátor je na 60 sekúnd pripravený na pripojenie.
- Postupujte podľa pokynov v aplikácii Festool.

7 Údržba a starostlivosť

- Pripojovacie kontakty na akumulátore udržiavajte čisté.
- Vetracie otvory **[1-4]** na akumulátore udržiavajte otvorené, inak bude funkcia obmedzená.
- Ak už akumulátor nefunguje, obráťte sa na autorizovaný zákaznícky servis Festool. (www.festool.com/service)

8 Preprava

Dodané lítiovo-iónové akumulátory podliehajú požiadavkám legislatívy o nebezpečnom tovare. Používateľ sa musí pred prepravou informovať o miestnych predpisoch. Pri odosielaní treťou stranou (napr.: leteckou dopravou alebo špedíciou) sa musia dodržiavať mimoriadne požiadavky. V takýchto prípadoch sa musí ku príprave zásielky prizvať expert na nebezpečný tovar. Akumulátor odosielajte len vtedy, ak je nepoškodený. Pri odosielaní rešpektujte miestne predpisy. Dodržiavajte prípadné ďalšie vnútroštátne predpisy.

9 Životné prostredie

Opotrebované alebo poškodené akumulátory odovzdávajte na miestach spätného odberu iba vo vybitom stave a so zabezpečením proti skratu (napríklad zaizolovaním pólov prúžkami lepiacej pásky). Dodržiavajte platné predpisy. Akumulátory tak prejdú procesom riadenej recyklácie.

Len EÚ: Podľa európskej smernice o batériách a akumulátoroch a jej transpozície v národnom práve sa musia poškodené alebo opotrebované akumulátory/batérie separovane zbierať a odovzdávať na opätovnú recykláciu, v súlade s predpismi o ochrane životného prostredia.

Informácie o REACH: www.festool.com/reach

10 Všeobecné upozornenia

10.1 Bluetooth®

Značka Bluetooth® a logá sú registrované značky spoločnosti Bluetooth SIG, Inc. a v rámci licencie ich používa spoločnosť TTS Tooltechnic Systems AG & Co. KG a teda Festool.

10.2 Informácie o ochrane údajov

Náradie má čip na automatické ukladanie údajov o náradí a prevádzkových údajov. Uložené údaje neobsahujú priame osobné údaje.

Údaje sa dajú prečítať bezkontaktné špeciálnymi zariadeniami a firma Fe-

stool ich použije výlučne na diagnostiku chýb, vybavenie opráv a záruk, ako aj na zlepšenie kvality, príp. ďalší vývoj elektrického náradia. Údaje sa nebudú používať na iné účely bez výslovného súhlasu zákazníka.

1 Simboluri



Avertisment privind un pericol general



Citiți instrucțiunile privind siguranța din cadrul manualului de utilizare!



Nu eliminați aparatul împreună cu deșeurile menajere.



Simbol de reciclare - material reutilizabil



Utilizarea și depozitarea acumulatorilor numai în domeniul de temperaturi cuprins între - 10 °C și max. + 50 °C.



A se proteja împotriva căldurii excesive și focului deschis – a nu se arunca niciodată în foc – **pericol de explozie!**



A se proteja împotriva apei – a nu se scufunda în lichide.



Recomandare, observație



Instrucțiuni de manipulare

2 Instrucțiuni privind siguranța pentru acumulatorii litiu-ion



AVERTISMENT! Citiți toate instrucțiunile privind siguranța și indicațiile. Nerespectarea instrucțiunilor privind siguranța și indi-

cațiilor se poate solda cu electrocutări, incendii și/sau răniri grave.

Păstrați toate instrucțiunile privind siguranța și de utilizare în vederea consultării ulterioare.

Celulele din acumulatorii litiu-ion sunt închise etanș la gaz și nu produc efecte nocive dacă în timpul utilizării și manevrării sunt respectate specificațiile producătorului.

– **Manevrați cu precauție bateriile descărcate. Acumulatorii reprezintă o sursă de pericol, deoarece pot cauza un curent de scurtcircuit foarte ridicat.** Chiar dacă acumulatorii litiu-ion sunt aparent în stare descărcată, aceștia nu se descarcă niciodată complet.

- **Evitați șocurile/acțiunile fizice. Șocurile și pătrunderea de obiecte pot deteriora bateriile.** Acest lucru poate produce pierderi, dezvoltare de căldură excesivă, dezvoltare de fum, aprinderea sau explozia acumulatorului.
- **Țineți acumulatorul nefolosit la distanță de obiectele metalice (de exemplu, cuie, șuruburi, chei, agrafe de birou ș.a.) care ar putea provoca scurtcircuitarea contactelor.** Un scurtcircuit între contactele acumulatorului poate cauza arsuri sau un incendiu.
- **Protejați acumulatorul de sursele de căldură și foc și evitați expunerea prelungită a acestuia la soare.** Focul și temperaturile de peste 130 °C pot provoca explozii.

- **Nu deschideți pachetul de acumulatori. Deschiderea sau modificarea acumulatorului poate deteriora protecțiile.** Acest lucru poate produce dezvoltare de căldură excesivă, dezvoltare de fum, aprinderea sau explozia acumulatorului.
- **Nu scufundați acumulatorul în lichide cum ar fi apă (sărată) sau băuturi. Contactul cu lichide poate deteriora acumulatorul.** Acest lucru poate produce dezvoltare de căldură excesivă, dezvoltare de fum, aprinderea sau explozia acumulatorului. Nu utilizați acumulatorul în continuare și adresați-vă unui serviciu de asistență pentru clienți autorizat Festool.
- **Încărcați acumulatorii numai în încărcătoarele recomandate de producător (consultați figura).** La un încărcător care este adecvat numai pentru un anumit tip de acumulatori, apare pericol de incendiu, dacă este utilizat cu alți acumulatori.
- **Nu stingeți niciodată cu apă acumulatorii litiu-ion!** Pentru a-i stinge, utilizați nisip sau o pătură ignifugă.
- **În cazul deteriorării și utilizării necorespunzătoare a acumulatorilor, poate rezulta scurgerea de vapori.** Vaporii pot irita căile respiratorii. Deplasați-vă într-un spațiu cu aer curat și consultați un medic.
- **Utilizați acumulatorul numai în combinație cu aparatul dumneavoastră Festool.** Numai în felul acesta acumulatorul este protejat împotriva suprasarcinii periculoase. Folosirea

- unui alt aparat poate provoca vătămări și pericol de incendiu.
- **În caz de utilizare greșită, se poate scurge lichid din acumulator. Evitați contactul cu acesta. În cazul contactului accidental cu acest lichid, clătiți imediat cu apă zona corporală afectată. În cazul contactului lichidului cu ochii, solicitați auxiliar asistență medicală.** Lichidul care se scurge din acumulator poate provoca iritații ale pielii sau arsuri.
 - **Dacă acumulatorul este defect, se poate scurge lichid și poate stropi obiectele înconjurătoare.** Verificați piesele afectate. Curățați-le prin aspirarea lichidului cu o hârtie uscată și clătiți cu multă apă. Evitați contactul cu pielea prin purtarea mănușilor de protecție. Schimbați piesele după caz.
 - **Nu utilizați acumulatori deteriorați sau modificați.** Acumulatorii deteriorați sau modificați pot prezenta proprietăți imprevizibile, care pot provoca incendii, explozii sau răniri.
 - **Nu utilizați acumulatori deteriorați. Folosirea unui acumulator trebuie să fie oprită imediat dacă acesta prezintă proprietăți anormale, cum ar fi producerea unor mirosuri, căldură excesivă, decolorare sau deformare.** În cazul continuării exploatarei, acumulatorul poate dezvolta căldură excesivă și fum, se poate aprinde sau exploda.
 - **Nu deschideți, striviți, supraîncălziți (la temperaturi de peste 80 °C) sau**

ardeți acumulatorul. În cazul nerespectării acestor indicații, există pericolul de arsuri și incendiu. Urmați instrucțiunile producătorului.

3 Date tehnice

Acumulator	BP 18 Li
Frecvența	2402 Mhz – 2480 Mhz
Putere de radiație izotropă echivalentă (EIRP)	<10 dBm

Pentru alte date tehnice, consultați plăcuța cu datele tehnice ale acumulatorului.

4 Utilizarea conform destinației

Acumulatorii sunt adecvați pentru utilizarea cu aparate cu acumulatori Festool și încărcătoarele Festool indicate (consultați figura).

Acumulatorii sunt adecvați pentru pornirea/oprirea automată a aspiratorului mobil.

5 Componentele aparatului

- [1-1]** Tastă Indicator de capacitate
- [1-2]** Indicator de capacitate
- [1-3]** Afișaj Bluetooth®
- [1-4]** Orificii de aerisire (numai BP 18 Li ... ASI)
- [1-5]** Taste pentru eliberarea acumulatorului

Imaginile indicate* se află la începutul instrucțiunilor de funcționare.

* Imaginile pot diferi față de original.

6 Funcționare



PRECAUȚIE

Pericol de accidentare în cazul pornirii bruște a aspiratorului mobil

► Înainte de utilizarea aspiratorului mobil, verificați care acumulator este conectat cu aspiratorul mobil.

6.1 Indicații pentru o manevrare optimă a acumulatorului



Acumulatorul se livrează parțial încărcat. Pentru a asigura pute-

rea maximă a acumulatorului, înainte de prima utilizare încărcați complet acumulatorul în încărcător.

Acumulatorul poate fi încărcat în orice moment, fără a scurta durata de serviciu. O întrerupere a procesului de încărcare nu deteriorează acumulatorul.



După deconectarea automată a sculei electrice nu apăsați în continuare pe comutatorul de pornire/ oprire. Acumulatorul poate fi deteriorat.

Acumulatorul este dotat cu un sistem de monitorizare a temperaturii, care permite încărcarea numai în domeniul de temperaturi între 0 °C și 55 °C. Ast-

Română

fel este atinsă durata de serviciu ridicată a acumulatorului.

- Depozitați acumulatorul pe cât posibil într-un spațiu răcoros (5 °C până la 25 °C) și uscat (umiditatea aerului < 80%).
- Nu lăsați acumulatorul de ex. vara, în mașină.
- Un timp de funcționare substanțial redus indică faptul că acumulatorul este consumat și trebuie înlocuit.
- Respectați indicațiile pentru eliminarea ca deșeu.

6.2 Indicator de capacitate

Indicatorul de capacitate [1-2] prezintă, la acționarea tastei Indicator de capacitate [1-1], starea de încărcare a acumulatorului:



70-100%



40-70%



15-40%



< 15% *

* **Recomandare:** Încărcați acumulatorul înainte de a continua utilizarea acestuia.

6.3 Funcții Bluetooth®

Lângă indicatorul de capacitate se află afișajul **Bluetooth® [1-3]**, care indică starea de conectare a acumulatorului:

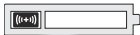

**lumină permanentă
albastră**

Scula electrică cu acumulator este în funcțiune, iar aspiratorul mobil este conectat prin Bluetooth® sau acumulatorul este conectat cu un dispozitiv terminal mobil



lumină intermitentă albastră

Acumulatorul este pregătit pentru o conexiune cu dispozitivul terminal mobil (de exemplu, actualizare software)

- i** Acumulatorul utilizează funcția Bluetooth® pentru a comuta automat aspiratoarele mobile dotate corespunzător, în cazul utilizării cu o sculă electrică cu acumulator.

Conectarea acumulatorului cu aspiratorul mobil

- i** Aspiratorul mobil poate fi conectat concomitent cu numai o sculă electrică cu acumulator.

- i** Dacă aspiratorul mobil a fost pornit inițial cu acumulatorul și este oprit de la sistemul de comandă de la distanță, legătura temporară dintre acumulator și aspiratorul mobil este pierdută. Ulterior, acumulatorul poate fi reconectat.

- Activați modul automat al aspiratorului mobil (consultați manualul de utilizare al aspiratorului mobil).

Română

- ▶ Dacă scula electrică cu acumulator a fost pusă deja în funcțiune, asigurați-vă că indicatorul de capacitate al acumulatorului este stins, pentru ca stabilirea legăturii să fie posibilă (în anumite cazuri, poate dura mai multe secunde).
- ▶ Apăsăți o dată tasta de conectare de la aspiratorul mobil sau de la sistemul de comandă de la distanță. LED-ul de la modulul de recepție post-echipare se aprinde intermitent în albastru cu rotație lentă și aspiratorul mobil este pregătit pentru conectare timp de 60 de secunde.
- ▶ Porniți scula electrică cu acumulator.

Aspiratorul mobil pornește și acumulatorul este conectat până la oprirea manuală a aspiratorului mobil.

-  Dacă se conectează un al doilea acumulator cu aspiratorul mobil, se întrerupe legătura cu primul acumulator.

Pornirea/oprirea aspiratorului mobil

După constituirea legăturii dintre acumulator și aspiratorul mobil, acesta din urmă pornește automat în cazul utilizării sculei electrice cu acumulator.

-  Dacă se deconectează aspiratorul mobil prin acumulator, acesta continuă să funcționeze din

inerție până la cincisprezece secunde.

- ▶ Apăsați comutatorul de pornire/oprire de la scula electrică cu acumulator, pentru a porni aspiratorul mobil.
- ▶ Eliberați comutatorul de pornire/oprire de la scula electrică cu acumulator, pentru a opri aspiratorul mobil.

Separarea dintre acumulator și aspiratorul mobil

Pentru a întrerupe legătura dintre acumulator și aspiratorul mobil, parcurgeți una dintre următoarele etape:

- Întrerupeți alimentarea electrică a aspiratorului mobil
- Amplasați acumulatorul pe încărcător

- Conectați celălalt acumulator la aspiratorul mobil

Conectarea unui dispozitiv terminal mobil

Acumulatorul poate fi utilizat în combinație cu un dispozitiv terminal mobil (de exemplu, pentru o actualizare software cu aplicația Festool).

- ▶ Apăsați tasta indicator de capacitate **[1-1]** până când afișajul Bluetooth® **[1-3]** se aprinde intermitent în albastru.
- Acumulatorul este pregătit pentru conectare timp de 60 de secunde.
- ▶ Urmați instrucțiunile din cadrul aplicației Festool.

7 Întreținerea și îngrijirea

- ▶ Păstrați curate contactele de la acumulator.
- ▶ Mențineți deschise orificiile de aerisire **[1-4]** de la acumulator, în caz contrar, funcționarea va fi limitată.
- ▶ Dacă acumulatorul nu mai este funcțional, adresați-vă serviciul pentru clienți Festool autorizat. (www.festool.com/service)

8 Transportul

Acumulatorii litiu-ion se află sub incidența cerințelor legislației privind mărfurile periculoase. Înainte de transportare, utilizatorul trebuie să se informeze cu privire la reglementările locale. În cazul expedierii de către terți (de exem-

plu: transport aerian sau companie de transport), trebuie respectate cerințe speciale. La pregătirea coletului, trebuie solicitate serviciile un expert în domeniul mărfurilor periculoase. Expediați acumulatorul numai dacă acesta nu este deteriorat. La expediere, țineți cont de reglementările locale. Respectați, de asemenea, eventualele dispoziții naționale suplimentare.

9 Mediul înconjurător

Predați acumulatorii epuizați sau defecti, numai dacă sunt descărcați și asigurați împotriva scurtcircuitării (de exemplu, prin izolarea cu benzi adezive a bornelor), la centrele de colectare de specialitate (respectați legislația în vigoare).

Astfel, acumulatorii sunt introduși într-un circuit de reciclare organizat.

Numai pentru UE: Conform directivei europene privind eliminarea ecologică a bateriilor și acumulatorilor, acumulatorii/bateriile defecte/defecte sau uzate trebuie să fie colectați/colectate separat în vederea revalorificării în conformitate cu normele de mediu.

Informații de REACH: www.festool.com/reach

10 Indicații generale

10.1 Bluetooth®

Marca verbală Bluetooth® și siglele reprezintă mărci înregistrate ale Bluetooth SIG, Inc. și sunt utilizate de către TTS Tooltechnic Systems AG & Co. KG

și, în consecință, și de Festool, sub licență.

10.2 Informații privind protecția datelor

Aparatul conține un cip pentru salvarea automată a datelor mașinii și a datelor de lucru. Datele salvate nu conțin referiri directe la utilizator.

Datele pot fi exportate fără contact cu aparate speciale și sunt utilizate de Festool exclusiv pentru diagnoza pe baza erorilor, derularea reparațiilor și garanției, precum și pentru îmbunătățirea calității, respectiv perfecționarea sculei electrice. Fără aprobarea explicită a clientului, datele nu vor fi utilizate în afara acestui cadru.

1 Semboller



Genel tehlike ikazı



Kullanım kılavuzunu ve güvenlik uyarılarını okuyun!



Evsel atıklar içine atmayın.



Geri dönüşüm sembolü - Geri kazanılabilir malzeme



Akülerin çalışma ve depolama sıcaklığı sadece - 10 °C ila maks. + 50 °C derece aralığında gerçekleşir.



Aşırı ısı veya yangından koruyun, kesinlikle ateş içine atmayın - **Patlama tehlikesi!**



Sudan koruyun - suyun içine daldırmayın.



İpucu, uyarı



Kullanım talimatı

2 Lityum iyon akülere yönelik güvenlik uyarıları



İKAZ! Tüm güvenlik uyarılarını ve talimatları okuyun. İş güvenliğine ve talimatlara uyulmaması durumunda elektrik çarp-

ması, yangın ve/veya ağır yaralanmalar meydana gelebilir.

Gelecekte de kullanmak için tüm güvenlik uyarılarını ve talimatları saklayın.

Kullanım esnasında üretici talimatlarına riayet edilmesi halinde lityum iyon akülerinin hücreleri gaz sızdırmaz şekilde kapatılmıştır ve zararlı değildir.

- **Deşarj olmuş aküleri dikkatlice işlemekten geçirin. Yedek aküler, çok yüksek kısa devre akımı oluşturabileceklerinden bir tehlike kaynağı arz ederler.** Lityum iyon aküleri deşarj olmuş durumda olsalar dahi kesinlikle tam olarak deşarj olmazlar.
- **Fiziksel darbe/etki görmesini engelleyin. Darbe ve cisimlerin akü içine**

etki etmesi akülerin hasar görmesine neden olabilir. Bunun sonucunda aküler sızdırabilir, ısı oluşturabilir, duman çıkabilir, alev alabilir veya akü infilak edebilir.

- **Kullanılmamış aküyü, köprüleme yaparak kontaklara neden olabilecek metal nesnelere (örn. çivi, vida, anahtar, ataş vb.) uzak tutun.** Akü kontakları arasında bir kısa devre yanıklara ve yangınlara neden olabilir.
- **Akü paketini, örneğin sürekli güneş ışınları ve ateş gibi yüksek ısıya karşı koruyun.** 130°C üzerindeki sıcaklıklar ve ateş patlamaya neden olabilir.
- **Aküyü açmayın. Yedek akülerin açılması veya yapısının değiştirilmesi koruma tertibatlarına zarar verebilir.** Bunun sonucunda aküler ısı oluş-

Türkçe

turabilir, duman çıkabilir, alev alabilir veya akü patlayabilir.

- **Aküyü örneğin (tuzlu) su veya içecekler içine daldırmayın. Sıvılar ile temas etmesi sonucunda akü hasar görebilir.** Bunun sonucunda aküler ısı oluşturabilir, duman çıkabilir, alev alabilir veya akü patlayabilir. Bu durumda aküyü kullanmaya devam etmeyin ve yetkili Festool müşteri hizmetlerine başvurun.
- **Aküleri sadece üretici firmanın tavsiye ettiği şarj cihazı ile şarj edin (bkz. Şekil).** Belirli bir tip akünün şarj edilmesi için tasarlanmış olan şarj cihazı ile farklı tipte bir akü şarj edildiğinde yangın tehlikesi vardır.
- **Yanmakta olan Lityum iyon tip aküler kesinlikle su ile söndürülmemelidir!**

Kum veya yangın söndürme örtüsü kullanılmalıdır.

- **Akünün hasar görmesinde veya talimatlara aykırı kullanımında aküden gazlar yayılabilir.** Aküden yayılan gazlar solunum yollarını tahriş edebilir. Tehlike durumunda hastayı temiz havaya çıkarın ve şikayetler devam ettiğinde doktora başvurun.
- **Aküyü sadece Festool cihazınız ile birlikte kullanın.** Akü ancak bu şekilde tehlike oluşturabilecek aşırı yüklenmeye karşı korunabilir. Başka bir cihazın kullanılması yaralanmalara neden olabilir ve yangın tehlikesi oluşturur.
- **Yanlış kullanım sonucunda aküden sıvı dışarı akabilir. Bu sıvıya temas etmeyin. Yanlışlıkla temas ederseniz**

- suyla durulayın. Sıvı göze temas ederse ayrıca bir doktora başvurun.** Dışarı sızan akü sıvısı cildin tahriş olmasına veya yanmalara sebep olabilir.
- **Akü hasar gördüğünde aküden dışarıya sıvı sızabilir ve yakınındaki cisimlere zarar verebilir.** İlgili parçaları kontrol edin. Sıvıyı kağıt bir peçeteye emdirerek ve sonra bol suyla yıkayarak bunları temizleyin. Koruyucu eldivenler takarak cildinizle temas etmesini engelleyin. Gerekirse parçaları değiştirin.
 - **Hasarlı veya yapısı değiştirilmiş aküleri kullanmayın.** Hasarlı veya yapısı değiştirilmiş aküler öngörülmemen özellikler oluşturabilir ve bu özellikler yangın, patlama veya yaralanmalara sebep olabilir.
 - **Hasarlı aküleri kullanmayın. Aküde örneğin koku oluşumu, yüksek ısı, renk değiştirme veya deformasyon gibi anormal özellikler meydana geldiğinde akünün kullanımı derhal iptal edilecektir.** Akü bu durumda kullanılmaya devam edildiğinde aşırı ısı ve duman oluşturabilecek, alev alabilecek veya infilak edecektir.
 - **Akü paketini açmayın, ezmeyin, aşırı ısınmasına (80°C üzeri) veya yanmasına izin vermeyin.** Bunlara uyulmaması durumunda yanma ve yangın tehlikesi vardır. Üreticinin talimatlarına uyun.

3 Teknik özellikler

Akü	BP 18 Li
Frekans	2402 Mhz – 2480 Mhz
Eşdeğer izotrop ışınma gücü (EIRP)	< 10 dBm

Diğer teknik özellikler için akü tip etiketine bakın.

4 Amacına uygun kullanım

Aküler, Festool akülü cihazlarla ve belirtilen Festool şarj cihazlarıyla (bkz. Şekil) kullanılmaya uygundur.

Akü, mobil toz emicinin açılması/kapıtılması için uygundur.

5 Cihaz elemanları

- [1-1]** Kapasite göstergesi tuşu
- [1-2]** Şarj kapasitesi göstergesi
- [1-3]** Bluetooth® göstergesi
- [1-4]** Hava açıklıkları (sadece BP 18 Li ... ASI)
- [1-5]** Akü paketi sökme tuşları

Belirtilen şekiller* kullanım kılavuzunun ilk sayfasında bulunur.

* Şekiller orijinallerden farklı olabilir.

6 İşletim



DİKKAT

Yaralanma tehlikesi, Mobil toz emicinin beklenmeyen şekilde çalışmaya başlaması

- Mobil toz emici ile yapılan tüm çalışmalardan önce mobil toz emiciye hangi akünün bağlı olduğunu kontrol edin.

6.1 Akülerin optimum kullanımı hakkında bilgiler



Akü kısmen şarjlı teslim edilir. Akünün tüm gücünü sağlamak için, ilk kullanımdan önce aküyü tam şarj edin.

Akü, çalışma ömrü kısalmaksızın her zaman şarj edilebilir. Şarj işleminin yarıda kesilmesi aküye zarar vermez.



Elektrikli el aleti otomatik olarak kapatıldıktan sonra Açma/Kapatma düğmesine

basmaya devam etmeyin. Akü zarar görebilir.

Akü bir sıcaklık kontrol sistemine sahiptir; bu sistem akünün sadece 0 °C ve 55 °C sıcaklık aralığında şarj edilmesine izin verir. Böylece uzun akü çalışma ömrü elde edilir.

- Aküyü mümkün olduğunca serin (5 °C ile 25 °C arası) ve kuru (havadaki nem < %80) olarak depolayın.
- Aküyü yaz aylarında otomobilin içinde bırakmayın.

Türkçe

- Akünün şarj işleminden sonra daha kısa süre ile makineyi çalıştırması akünün tükendiğine ve eskidiğine işaret eder ve yenisi ile değiştirilmelidir.
- İmha işlemi ile ilgili bilgileri dikkate alın.

6.2 Şarj kapasitesi göstergesi

Kapasite göstergesi **[1-1]** tuşuna basıldığında kapasite göstergesi **[1-2]** akünün şarj durumunu gösterir:

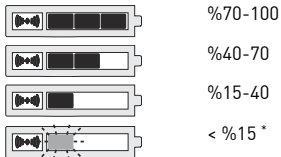

* **Tavsiye:** Aküyü kullanmaya devam etmeden önce şarj edin.

6.3 Bluetooth® Fonksiyonlar

Kapasite göstergesinin yanında bulunan **Bluetooth®** göstergesi **[1-3]** akünün bağlantı durumunu gösterir:



Akülü elektrikli el aleti çalışıyor ve mobil toz emici Bluetooth® üzerinden bağlı veya akü bir mobil uç cihaz ile bağlantılı



Yanıp sönen mavi

Akü, mobil uç cihaz ile bağlantı kurmaya hazır (örneğin yazılım güncellemesi)

- ① Akü, Bluetooth® kullanarak, akülü bir elektrikli el aleti kullanıldığında otomatik olarak uygun donanımlı mobil toz emiciyi çalıştırır.

Mobil toz emici ile akü arasında bağlantı kurulması

- ① Mobil toz emici aynı anda sadece bir akülü elektrikli el aletine bağlanabilir.
- ① Mobil toz emici eğer akü ile birlikte açılmış ve uzaktan kumanda ile kapatılmışsa bağlı olan akü ile mobil toz emici arasındaki geçici bağlantı kopar. Ardından akü ile yeniden bağlantı kurulabilir.

- Mobil toz emicinin otomatik modunu etkinleştirin (bkz. Mobil toz emici kullanım kılavuzu).

Türkçe

- ▶ Akülü elektrikli el aleti zaten kullanımda ise akünün kapasite göstergesinin sönük olduğundan emin olun, ancak bu durumda bağlantı kurmak mümkün olur (bazı durumlarda birkaç saniye sürebilir).
- ▶ Mobil toz emici veya uzaktan kumanda üzerindeki bağlantı tuşuna bir defa basın.
Ek donanım alıcı modülündeki LED yavaşça yanıp sönen ve dönen mavi ışık gösteriyor ve mobil toz emici 60 saniye süreyle bağlantıya hazır.
- ▶ Akülü elektrikli el aletini açın.
Mobil toz emici de çalışır ve akü, mobil toz emici manuel olarak kapatılana kadar bağlı kalır.

i Mobil toz emiciye ikinci bir akü bağlandığında ilk akünün bağlantısı kesilir.

Mobil toz emicinin açılması/ kapatılması

Akü ile mobil toz emici arasında bağlantı kurulduktan sonra, akülü elektrikli el aleti kullanıldığında mobil toz emici otomatik olarak çalışır.

i Mobil toz emici akü üzerinden kapatıldığında on beş saniye daha çalışmaya devam eder.

- ▶ Akülü elektrikli el aletinin açma/kapatma düğmesine basarak mobil toz emiciyi açabilirsiniz.

- Akülü elektrikli el aletinin açma/kapatma düğmesini bırakarak mobil toz emiciyi kapatabilirsiniz.

Akünün mobil toz emici bağlantısının kesilmesi

Akü ile mobil toz emici arasındaki bağlantıyı kesmek için aşağıdaki adımlardan birini gerçekleştirin:

- Mobil toz emiciyi akımsız hale getirmek
- Aküyü şarj cihazına yerleştirmek
- Mobil toz emici ile başka bir akü arasında bağlantı kurmak

Mobil uç cihaz bağlantısı

Akü, bir mobil uç cihaz ile bağlantılı olarak kullanılabilir (örneğin Festool uygulaması ile yazılım güncellemesi için).

- Kapasite göstergesi tuşunu **[1-1]** Bluetooth® göstergesi **[1-3]** mavi renkte yanıp sönene kadar basılı tutun. Akü 60 saniye süreyle bağlantıya hazırdır.
- Festool uygulamasındaki talimatlara uyun.

7 Bakım

- Akünün bağlantı kontakları temiz tutulmalıdır.
- Fonksiyonlarının sınırlandırılmaması için akünün **[1-4]** havalandırma delikleri açık bırakılmalıdır.
- Akü kullanım ömrünü tamamladığında ve fonksiyonu yetersiz olduğunda yetkili Festool Müşteri Hizmetlerin-

den birine başvurun. (www.fes-tool.com.tr/servis)

8 Taşıma

İçerdiği Lityum İyon aküler, tehlikeli madde taşıma yasalarının hükümlerine tabidir. Kullanıcı, taşıma öncesi yerel yönetmeliklerle ilgili bilgiye sahip olmalıdır. Üçüncü şahıslar (örn.: hava taşımacılığı veya nakliye firması) yoluyla taşımada dikkate alınması gereken özel koşullar vardır. Paket, bir tehlikeli madde uzmanı eşliğinde hazırlanmalıdır. Akü, yalnızca hasarsız olması koşuluyla gönderilmelidir. Gönderide yerel yönetmelikler de dikkate alınmalıdır. Lütfen diğer ulusal yönetmelikleri de dikkate alın.

9 Çevre

Kullanılmış veya arızalı akü paketleri sadece deşarj olmaya ve kısa devreye karşı korumalı biçimde (örneğin kutuplarını yapışkanla izole ederek) iade noktalarına iade edin (geçerli kurallara uyulmalıdır).

Akü paketleri böylece düzenli geri kazanım sistemlerine teslim edilir.

Sadece AB: Kullanılmış piller ve aküler ile ilgili Avrupa Birliği Direktifi ve ilgili ulusal yasaların uygulanması uyarınca, arızalı veya kullanım ömrünü tamamlamış aküler/piller ayrı olarak toplanacak ve çevreye uygun geri dönüşüm kurumlarına teslim edilecektir.

REACH hakkındaki bilgiler: www.festool.com.tr//şirket/standart-festool/çevre/yasal-çerçeveler

10 Genel uyarılar

10.1 Bluetooth®

Bluetooth® markası ve logoları Bluetooth SIG, Inc.'nin tescilli markalarıdır ve TTS Tooltechnic Systems AG & Co. KG ve Festool tarafından lisanslı olarak kullanılmaktadır.

10.2 Veri korumasına yönelik bilgiler

Cihazda makine ve işletim verilerinin otomatik kaydı için bir çip mevcuttur. Kaydedilen verilerde doğrudan kişi referansı bulunmaz.

Bu veriler özel cihazlar aracılığıyla temassız şekilde okunabilir ve Festool tarafından sadece hata diyagnozu, onarım ve garanti işlemleri, kalite iyileştirmesi veya elektrikli el aletinin geliştirilmesi amaçlarıyla kullanılır. Bunun ötesinde bir veri kullanımı müşteri izni olmadan gerçekleşmez.

1 Simboli



Upozorenje na opštu opasnost



Uputstvo za upotrebu, pročitajte sigurnosne napomene!



Ne bacajte u kućni otpad.



Simbol za reciklažu - ponovo upotrebljivi materijal



Primena i skladištenje baterija samo u temperaturnom rasponu od -10 °C do maks. +50 °C.



Zaštitite od vreline i otvorenog plamena – nikad ne bacajte u vatru – **opasnost od eksplozije!**



Zaštitite od vode – ne uranjajte u tečnosti.



Savet, napomena



Uputstvo za rukovanje

2 Sigurnosne napomene za litijum-jonska baterijska pakovanja



UPOZORENJE! Pročitajte sve sigurnosne napomene i uputstva. Propusti do kojih može

doći usled nepridržavanja sigurnosnih napomena i uputstava mogu uzrokovati električni udar, požar i/ili teške povrede.

Čuvajte sve sigurnosne napomene i uputstva za buduće korišćenje.

Ćelije u litijum-jonskim baterijskim pakovanjima su gasno izolovane i bezopasne, dokle god se pri korišćenju pridržavate uputstava proizvođača.

– **Pažljivo rukujte sa ispražnjenim baterijama. Baterijska pakovanja predstavljaju izvor opasnosti jer mogu prouzrokovati veoma visoku struju kratkog spoja.** Čak i kad izgleda da se litijum-jonska baterijska pakovanja nalaze u ispražnjenom stanju, zapravo se nikad ne isprazne u potpunosti.

- **Izbegavajte fizičke udare/uticaje. Udarci i prodiranje predmeta mogu da oštete baterije.** Ovo može dovesti do curenja, nastajanja dima, paljenja ili eksplozije baterijskog pakovanja.
- **Držite baterijsko pakovanje koje ne koristite dalje od metalnih predmeta (npr. eksera, zavrtnjeva, ključeva, kancelarijskih spajalica i sl.) koji mogu da uzrokuju premošćivanje kontakata.** Kratak spoj između kontakata može izazvati opekotine ili požar.
- **Zaštitite baterijsko pakovanje od vreline, npr. od kontinuiranog izlaganja suncu i vatri.** Vatra i temperature iznad 130°C mogu da izazovu eksplozije.
- **Nemojte otvarati baterijsko pakovanje. Otvaranje ili menjanje baterij-**

- skog pakovanja može da naruši zaštitne mere.** Ovo može dovesti do nastajanja vreline, dima, paljenja ili eksplozije baterijskog pakovanja.
- **Baterijsko pakovanje nemojte uranjati u tečnosti poput (slane) vode ili napitaka. Kontakt sa tečnostima može da ošteti baterijsko pakovanje.** Ovo može dovesti do nastajanja vreline, dima, paljenja ili eksplozije baterijskog pakovanja. Baterijsko pakovanje nemojte dalje koristiti i obratite se autorizovanoj servisnoj službi Festool-a.
 - **Punite baterijska pakovanja samo u uređajima za punjenje koje je preporučio proizvođač (videti sliku).** Kod punjača za određenu vrstu baterijskih pakovanja postoji opasnost od požara ako ga upotrebljavate sa drugim baterijskim pakovanjima.
 - **Zapaljena litijum-jonska baterijska pakovanja nikad ne gasite vodom!** Koristite **pesak** ili protivpožarno čebe.
 - **Pri oštećenju i nestručnoj upotrebi baterijskog pakovanja može doći do ispuštanja pare.** Para može nadražiti disajne puteve. Osigurajte dotok svežeg vazduha, a u slučaju tegoba potražite pomoć lekara.
 - **Baterijsko pakovanje koristite isključivo zajedno sa vašim Festool uređajem.** Baterijsko pakovanje je jedino tako zaštićeno od opasnog preopterećenja. Korišćenje nekog drugog uređaja može dovesti do povreda i opasnosti od požara.

- **U slučaju neispravne upotrebe može doći do curenja tečnosti iz baterijskog pakovanja. Izbegavajte kontakt s njom. Pri slučajnom kontaktu isperite vodom. Ako tečnost dospe u oči, zatražite lekarsku pomoć.** Tečnost koja curi iz baterije može izazvati nadraživanje kože ili opekotine.
- **U slučaju kvara na baterijskom pakovanju može doći do isticanja tečnosti koja može navlažiti susedne predmete.** Proverite pogodne delove. Očistite iste, tako što ćete pokupiti tečnost suvim ubrusom i isprati sa dosta vode. Izbegavajte kontakt sa kožom nošenjem zaštitnih rukavica. Po potrebi zamenite delove.
- **Nemojte da koristite oštećena ili promenjena baterijska pakovanja.** Kod oštećenih ili promenjenih baterijskih pakovanja se ne mogu pojaviti predviđiva svojstva koja mogu dovesti do požara, eksplozije ili povreda.
- **Ne koristite oštećena baterijska pakovanja. Korišćenje baterijskog pakovanja mora se odmah prekinuti čim se pojave nenormalna svojstva poput širenja neprijatnih mirisa, vreline, promene farbe ili oblika.** Pri daljoj upotrebi, baterijsko pakovanje može da izazove vrelinu i dim, da se upali ili da eksplodira.
- **Nemojte otvarati, stiskati, pregrevati (iznad 80°C) ili spaljivati baterijsko pakovanje.** Ukoliko ne poštujuete ovu napomenu, postoji opasnost od opekotina i požara. Pridržavajte se uputstava proizvođača.

3 Tehnički podaci

Baterijsko pakovanje	BP 18 Li
Frekvencija	2402 Mhz – 2480 Mhz
Ekvivalentna izotropna izračena snaga (EIRP)	<10 dBm

Za dodatne tehničke podatke videti tipsku pločicu na baterijskom pakovanju.

4 Namenska upotreba

Baterijska pakovanja su pogodna za upotrebu sa Festool baterijskim uređajima i navedenim Festool punjačima (videti sliku).

Baterijsko pakovanje je pogodno za automatsko uključivanje/isključivanje usisivača.

5 Elementi uređaja

- [1-1]** Taster za prikaz kapaciteta
- [1-2]** Pokazivač kapaciteta
- [1-3]** Bluetooth® prikaz
- [1-4]** Ventilacioni otvori (samo BP 18 Li ... ASI)
- [1-5]** Tasteri za oslobađanje baterijskog pakovanja

Navedene ilustracije* se nalaze na početku uputstva za upotrebu.

* Ilustracije mogu odstupati od originala.

6 Tokom rada



OPREZ

opasnost od povreda, neočekivano pokretanje usisivača

- Pre upotrebe usisivača proverite koji daljinski upravljač i koje baterijski paket je povezan sa usisivačem.

6.1 Napomene za optimalno rukovanje baterijskim pakovanjem

- ⓘ Baterijsko pakovanje se isporučuje nepotpuno napunjeno. Kako bi se osigurao pun kapacitet baterijskog pakovanja, pre prvog korišćenja sa punjačem kom-

pletno napunite baterijsko pakovanje.

Baterijsko pakovanje se može u bilo koje vreme napuniti, a da se pritom ne smanjuje njegov životni vek. Prekid postupka punjenja ne šteti baterijskom pakovanju.



Nakon automatskog isključenja električnog alata, nemojte dalje pritiskati prekidač za uključivanje/isključivanje. Baterijsko pakovanje se može oštetiti.

Baterijsko pakovanje je opremljeno nadzorom temperature, koji dopušta punjenje u rasponu temperature između 0 °C i 55 °C. Time se postiže duži životni vek baterije.

Srpski

- Čuvajte baterijsko pakovanje na hladnom (5 °C do 25 °C) i suvom (vlažnost < 80%) mestu.
- Baterijsko pakovanje ne ostavljajte npr. leti u automobilu.
- Znatno smanjen period rada nakon punjenja, ukazuje na to da je baterijsko pakovanje istrošeno i da se mora zameniti novim.
- Obratite pažnju na napomene o zbrinjavanju.

6.2 Pokazivač kapaciteta

Prikaz kapaciteta [1-2] pokazuje status napunjenosti baterijskih paketa kada se pritisne taster za prikaz kapaciteta [1-1]:



70-100%



40-70%



15-40%



< 15% *

* **Preporuka:** Napunite baterijsko pakovanje pre daljeg korišćenja.

6.3 Bluetooth® funkcije

Pored prikaza kapaciteta nalazi se **Bluetooth®** prikaz [1-3], koji prikazuje status veze baterijskog pakovanja:



plavo permanentno svetlo

Baterijski električni alat je aktivan i usisivač je povezan preko Bluetooth® ili je

baterijsko pakovanje povezano sa mobilnim krajnjim uređajem



pulsirajuće plavo

Baterijski paket je spreman za povezivanje sa mobilnim krajnjim uređajem (npr. ažuriranje softvera)

- i Baterijsko pakovanje koristi Bluetooth[®], kako bi automatski upravljalo adekvatno opremljenim usisivačima kod korišćenja sa baterijskim električnim alatom.

Povezivanje baterijskog pakovanja sa usisivačem

- i Usisivač može biti istovremeno povezan samo sa jednim baterijskim električnim alatom.
 - i Ukoliko je usisivač inicijalno uključen pomoću baterijskog pakovanja, a isključen pomoću daljinskog upravljača, povezano baterijsko pakovanje gubi privremenu vezu sa usisivačem. Potom se baterijsko pakovanje može iznova povezati.
- Aktivirajte automatski režim usisivača (videti Uputstvo za upotrebu usisivača).

Srpski

- ▶ Ukoliko je baterijski električni alat bio aktivan, uverite se da se isključio prikaz kapaciteta baterijskog pakovanja, kako bi povezivanje bilo moguće (u pojedinačnim slučajevima može trajati više sekundi).
- ▶ Jednom pritisnite taster za povezivanje na usisivaču ili na daljinskom upravljaču.
LED na naknadno ugradivom prijemnom modulu svetli plavo, sporo rotirajući, i usisivač je spreman za povezivanje tokom 60 sekundi.
- ▶ Uključite baterijski električni alat. Usisivač se uključuje, a baterijsko pakovanje je povezano sve do ručnog isključivanja usisivača.

 Ukoliko je sa usisivačem povezan drugo baterijsko pakovanje, veza sa prvim baterijskim pakovanjem će biće prekinuta.

Uključivanje/isključivanje usisivača

Nakon uspostavljanja veze baterijskog pakovanja i usisivača, usisivač se prilikom korišćenja baterijskog električnog alata automatski pokreće.

 Kada se usisivač gasi preko baterijskog pakovanja, on ostaje aktivan do petnaest sekundi.

- ▶ Pritisnite prekidač za uključivanje/isključivanje baterijskog električnog alata, kako bi uključili usisivač.

- ▶ Pustite prekidač za uključivanje/isključivanje baterijskog električnog alata, kako bi isključili usisivač.

Skidanje baterijskog pakovanja sa usisivača

Da biste prekinuli vezu baterijskog pakovanja i usisivača, primenite jedan od sledećih koraka:

- Usisivač isključite iz struje
- Stavite baterijsko pakovanje na uređaj za punjenje
- Povežite drugo baterijsko pakovanje sa usisivačem

Povezivanje mobilnog krajnjeg uređaja

Baterijsko pakovanje može biti korišćeno u kombinaciji sa mobilnim krajnjim uređajem (npr. za ažuriranje softvera sa Festool aplikacijom).

- ▶ Pritisnite taster Prikaz kapaciteta **[1-1]** dok Bluetooth® prikaz **[1-3]** ne pulsira plavo. Baterijsko pakovanje je 60 sekundi spremno za povezivanje.
- ▶ Pratite uputstva Festool aplikacije.

7 Održavanje i nega

- ▶ Održavajte čistoću priključnih kontakata na baterijskom pakovanju.
- ▶ Ventilacione otvore **[1-4]** na baterijskom pakovanju držite otvorene, u suprotnom je funkcija ograničena.
- ▶ Ako baterijsko pakovanje više nije u funkciji, obratite se Festool ovlašćenoj servisnoj službi. (www.festool.com/service)

8 Transport

Sadržana litijum-jonska baterijska pakovanja podležu zahtevima zakona o opasnim materijama. Pre transporta korisnik mora da se informiše o lokalnim propisima. Ako je isporuka poverena trećim licima (npr.: vazdušni transport ili špedicija), potrebno je pridržavati se posebnih zahteva. U ovom slučaju se prilikom pripreme pošiljke za slanje mora pozvati stručnjak za opasne materije. Baterijsko pakovanje možete da pošaljete samo ukoliko je neoštećen. Prilikom isporuke, pridržavajte se lokalnih propisa. Molimo da obratite pažnju na eventualne dodatne nacionalne propise.

9 Životna sredina

Iskorišćena ili pokvarena baterijska pakovanja vratiti na mestima za preuzimanje (poštovati važeće propise) samo kada su prazna i osigurana od kratkog spoja (npr. izolacijom polova pomoću lepljive trake).

Time baterijska pakovanja dospevaju za redovnu reciklažu.

Samo EU: U skladu sa Direktivom EU o baterijama i akumulatorima i prenošenju u nacionalno zakonodavstvo, propisano je da se neupotrebljiva baterijska pakovanja/baterije moraju zasebno prikupljati i reciklirati na ekološki prihvatljiv način.

Informacije o REACH: www.fe-stool.com/reach

10 Opšte napomene

10.1 Bluetooth®

Naziv marke Bluetooth® i logoi su registrovane marke Bluetooth SIG, Inc. i za njihovu upotrebu TTS Tooltechnic Systems AG & Co. KG a time i Festool poseduje licencu.

10.2 Informacije o zaštiti podataka

Uređaj sadrži čip za automatsko memorisanje podataka o mašini i režimu rada. Memorisani podaci ne sadrže direktnu vezu ka osobama.

Podaci se mogu beskontaktno pročitati pomoću specijalnih uređaja, i od strane Festool-a se koriste isključivo za dijagnozu grešaka, sprovođenje popravki i garancije kao i poboljšanje kvaliteta

odn. daljeg razvoja električnog alata. Korišćenje podataka mimo toga – bez isključivog pristanka mušterija – neće uslediti.

1 Tákn



Varar við almennri hættu



Notendahandbók, lesið öryggisleiðbeiningarnar!



Fleygið ekki með heimilis-sorpi.



Endurvinnslutákn – endurnýttanlegt efni



Aðeins má nota og geyma rafhlöðurnar við hitastig á bilinu -10 °C til að hámarki +50 °C.



Haldið frá hita og opnum eldi – kastið aldrei í eld – **sprengihætta!**



Verjið gegn vatni – dýfið ekki í vökva.



Ábending, upplýsingar



Leiðbeiningar um meðhöndlun

2 Öryggisleiðbeiningar fyrir Li-ion-rafhlöðupakka



VIÐVÖRUN! Lesið allar öryggisupplýsingar og leiðbeiningar. Ef ekki er farið að í samræmi við öryggisupplýsingar og

leiðbeiningar getur það haft í för með sér raflost, eldsvoða og/eða alvarlegt líkamstjón.

Geymið allar öryggisupplýsingar og leiðbeiningar til síðari nota.

Sellur í Li-ion-rafhlöðupökkum eru lokaðar á loftþéttan hátt og hættulausar svo lengi sem farið er eftir fyrirmælum framleiðanda við notkun og meðferð þeirra.

- **Farið varlega með afhlaðnar rafhlöður. Hætta stafar af rafhlöðupökkum þar sem þeir geta orsakað mjög háan skammhlaupsstraum.** Jafnvel þótt Li-ion-rafhlöðupakkar virðist vera tómir afhlaðast þeir aldrei að fullu.
- **Gætið þess að rafhlöðurnar verði ekki fyrir höggi eða öðru hnjaski.**

Rafhlöðurnar geta skemmst ef þær verða fyrir höggi eða eitthvað fer inn í þær. Það getur orsakað leka, hitamyndun, reykmyndun, íkveikju eða sprengingu í rafhlöðupakkanum.

- **Þegar rafhlöðupakkinn er ekki í notkun skal halda honum í öruggri fjarlægð frá málmhlutum (t.d. nöglum, skrúfum, lyklum, bréfastemum og álíka) sem valdið geta skammhlaupi milli tengja.** Skammhlaup milli tengja rafhlöðunnar getur valdið bruna eða eldsvoða.
- **Verjið rafhlöðupakkann gegn hita sem og gegn miklu sólarljósi og eldi.** Eldur og hitastig yfir 130 °C getur orsakað sprengingu.
- **Ekki má opna rafhlöðupakkann. Ef rafhlöðupakkinn er opnaður eða hon-**

um er breytt getur það valdið

skemmdum á öryggisbúnaði. Það

getur orsakað hitamyndun, reykmyndun, íkveikju eða sprengingu í rafhlöðupakkanum.

- **Ekki má dýfa rafhlöðupakkanum í vökva á borð við (salt-)vatn eða drykkjarföng. Ef rafhlöðupakkinn kemst í snertingu við vökva getur hann skemmst.** Það getur orsakað hitamyndun, reykmyndun, íkveikju eða sprengingu í rafhlöðupakkanum. Taka skal rafhlöðupakkann úr notkun og leita til viðurkennds Festool-þjónustuaðila.
- **Hlaða verður rafhlöðupakkana í hleðslutækjum sem framleiðandi mælir með (sjá mynd).** Ef rafhlöðupakki er settur í hleðslutæki sem ætlað

er fyrir aðra gerð rafhlöðupakka getur það skapað eldhættu.

- **Alls ekki má slökkva eld í Li-ion-rafhöðupökkum með vatni! Notið sand** eða eldvarnarteppi.
- **Ef rafhlöðupakkinn skemmist eða er notaður með röngum hætti geta lofttegundir vikið út úr honum.** Lofttegundirnar geta valdið ertingu í öndunarferum. Loftræstið og leitið læknis ef ástæða þykir til.
- **Notið rafhlöðupakkann eingöngu með Festool-tækinu.** Aðeins á þann hátt er rafhlöðupakkinn varinn gegn hættulegu yfirálagi. Ef notað er annað tæki getur það valdið meiðslum og skapað eldhættu.
- **Ef rafhlöðupakkinn er ekki notaður rétt getur vökvi lekið úr honum. Var-**

ist snertingu við vökvann. Berist vökvinn á húð skal skola hann af með vatni. Berist vökvinn í augu skal jafnframt leita læknis. Vökvi sem lekur út úr rafhlöðum getur valdið ertingu eða bruna á húð.

- **Ef rafhlöðupakkinn er í ólagi getur vökvi lekið úr honum og borist í nálæga hluti.** Skoðið viðkomandi hluti. Hreinsið hlutina með því að þurrka vökvann af með þurrum eldhúspappír og skolið síðan af með miklu vatni. Notið hlífðarhanska til að forðast snertingu við húð. Ef þörf krefur skal skipta um viðkomandi hluti.
- **Ekki má nota skemmda eða breytta rafhlöðupakka.** Skemmdir eða breyttir rafhlöðupakkar geta búið yfir-

sjáanlegum eiginleikum sem orsaka eldsvoða, sprengingu eða meiðsl.

- **Ekki má nota skemmda rafhlöðupakka. Hætta skal notkun rafhlöðupakka án tafar þegar vart verður við óeðlileg atriði á borð við lykt, hita, upplitun eða aflögun.** Ef haldið er áfram að nota rafhlöðupakkann getur myndast hiti og reykur í rafhlöðupakknum, kviknað getur í honum eða hann sprungið.
- **Ekki má opna rafhlöðupakkann, kremja hann, láta hann ofhitna (yfir 80 °C) eða brenna hann.** Annars er hættu á bruna og brunameiðslum. Fylgið leiðbeiningum framleiðanda.

3 Tæknilegar upplýsingar

Rafhlöðupakki	BP 18 Li
Tíðni	2402 Mhz – 2480 Mhz
Skilvirk, einsátta útgeislun (EIRP)	<10 dBm

Frekari tæknilegar upplýsingar koma fram á upplýsingaplötunni á rafhlöðupakkanum.

4 Fyrirhuguð notkun

Rafhlöðupakkarnir eru ætlaðir til notkunar með Festool-hleðsluverkfærum og tilgreindum Festool-hleðslutækjum (sjá mynd).

Rafhlöðupakkinn getur kveikt og slökkt á ryksugunni sjálfkrafa.

5 Hlutar tækisins

- [1-1]** Hleðsluhnappur
- [1-2]** Hleðsluvísir
- [1-3]** Bluetooth®-ljós
- [1-4]** Loftop (aðeins á BP 18 Li ... ASI)
- [1-5]** Hnappar til að losa um rafhlöðupakkann

Myndirnar* sem vísað er í er að finna fremst í notendahandbókinni.

* Myndir gefa ekki alltaf nákvæma mynd af fyrirmyndinni.

6 Notkun**VARÚÐ****Slysaætta ef ryksuga fer óvænt í gang**

- Kanna verður hvaða rafhlöðupakki er tengdur við ryksuguna áður en unnið er með hana.

6.1 Upplýsingar um rétta meðferð rafhlöðupakkans

- i** Rafhlöðupakkinn er hlaðinn að hluta í verksmiðju. Til að tryggja að rafhlöðupakkinn skili fullum afköstum skal fullhlaða hann í hleðslutækinu áður en hann er notaður í fyrsta sinn.

Hægt er að hlaða rafhlöðupakkann hvenær sem er án þess að það styttri endingartíma hans. Óhætt er að stöðva hleðsluna hvenær sem er, því það veldur ekki skemmdum á rafhlöðupakkanum.

**Ýtið ekki aftur á aflrofann eftir að rafmagnsverkfærið hefur slökkt sjálfkrafa á sér.**

Rafhlöðupakkinn getur orðið fyrir skemmdum.

Rafhlöðupakkinn er með hitanema sem leyfir hleðslu aðeins þegar hitastigið er á bilinu 0 °C til 55 °C. Með þessu móti er tryggt að rafhlaðan endist sem lengst.

Íslenska

- Geymið rafhlöðupakkann á svölum (5 °C til 25 °C) og þurrum stað (raka-
stig < 80%).
- Látið rafhlöðupakkann ekki liggja í
bílnum, til dæmis að sumarlagi.
- Þegar umtalsvert skemmri tími líður
á milli þess að rafhlöðupakkinn tæm-
ist er það merki um að hann sé úr sér
genginn og skipta þurfi um hann.
- Sjá upplýsingar um förgun.

6.2 Hleðsluvísir

Hleðsluvísirinn **[1-2]** sýnir hversu mikil
hleðsla er á rafhlöðupakkanum þegar
ýtt er á hleðsluhnappinn **[1-1]**:

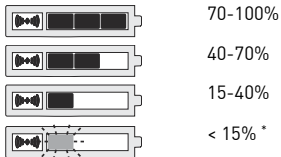

* **Ráðlegging:** Hlaðið rafhlöðupakkann
áður en hann er notaður aftur.

6.3 Bluetooth®-eiginleikar

Við hliðina á hleðsluvísinum er **Bluet-
ooth®**-ljós **[1-3]** sem sýnir tengingar-
stöðu rafhlöðupakkans:



Stöðugt blátt ljós

Rafhlöðuknúna rafmagnsverkfærið er í
gangi og ryksugan er tengd með Bluet-

ooth® eða rafhlöðupakkinn er tengdur við fartæki



Leiftrandi blátt ljós

Rafhlöðupakkinn er tilbúinn fyrir tengingu við fartækið (t.d. fyrir hugbúnaðaruppfærslu)

- i Rafhlöðupakkinn notar Bluetooth® til þess að kveikja og slökva sjálfkrafa á ryksugum með viðeigandi útbúnaði þegar unnið er með rafhlöðuknúið rafmagnsverkfæri.

Rafhlöðupakki tengdur við ryksugu

- i Aðeins er hægt að tengja ryksuguna við eitt rafhlöðuknúið rafmagnsverkfæri í einu.
- i Þegar kveikt er á ryksugunni með rafhlöðupakkanum og síðan slökkt á henni með fjarstýringu missir tengdi rafhlöðupakkinn tímabundna tengingu sína við ryksuguna. Að því loknu er hægt að tengja rafhlöðupakkann að nýju.
 - ▶ Stillið ryksuguna á sjálfstýringu (sjá notendahandbók ryksugunnar).
 - ▶ Ef rafhlöðuknúna rafmagnsverkfærið var þegar í gangi skal ganga úr

skugga um að sloknað hafi á hleðsluvísi rafhlöðupakkans til þess að hægt sé að koma á tengingu (í einstaka tilvikum getur þetta tekið nokkrar sekúndur).

- ▶ Ýtið einu sinni á tengihnappinn á ryksugunni eða á fjarstýringunni. Ljósdióðan á viðbótarmóttakaranum blikkar hægt í bláum lit og ryksugan er tilbúin fyrir tengingu í 60 sekúndur.
- ▶ Kveikið á rafhlöðuknúna rafmagnsverkfærinu. Ryksugan fer í gang og rafhlöðupakkinn er tengdur þar til slökkt er handvirkt á ryksugunni.

i Ef annar rafhlöðupakki er tengdur við ryksuguna er tengingin við fyrri rafhlöðupakkann rofinn.

Kveikt/slökkt á ryksugunni

Þegar rafhlöðupakkinn hefur verið tengdur við ryksuguna fer hún sjálfkrafa í gang þegar rafhlöðuknúna rafmagnsverkfærið er notað.

i Þegar slökkt er á ryksugunni með rafhlöðupakkanum gengur hún áfram í allt að fimmtán sekúndur.

- ▶ Ýtið á aflrofa rafhlöðuknúna rafmagnsverkfærisins til þess að kveikja á ryksugunni.

- Sleppið aflrofa rafhlöðuknúna rafmagnsverkfærisins til þess að slökva á ryksugunni.

Tenging rafhlöðupakkans við ryksuguna rofin

Til þess að rjúfa tengingu rafhlöðupakkans við ryksuguna skal gera eitt af eftirfarandi:

- Takið strauminn af ryksugunni
- Setjið rafhlöðupakkann í hleðslutækið
- Tengjið annan rafhlöðupakka við ryksuguna

Tenging við fartæki

Hægt er að nota rafhlöðupakkann með fartæki (t.d. fyrir hugbúnaðaruppfærslu með Festool-appinu).

- Haldið hleðsluhnappinum **[1-1]** inni þar til Bluetooth®-ljósið **[1-3]** leiftrar í bláum lit. Hleðslupakkinn er þá tilbúinn til að tengjast í 60 sekúndur.
- Fylgið leiðbeiningunum í Festool-appinu.

7 Viðhald og umhirða

- Haldið tengjunum á rafhlöðupakkanum hreinum.
- Haldið loftopunum **[1-4]** á rafhlöðupakkanum opnum, því annars skerðist virkni hans.
- Ef rafhlöðupakkinn hættir að virka skal leita til viðurkennds Festool-þjónustuaðila. (www.festool.com/service)

8 Flutningur

Meðfylgjandi Li-Ion-raflöðupakkar falla undir lagakröfur um hættulegan farm. Notanda ber að kynna sér reglur á hverjum stað áður en flutningur fer fram. Þegar flutningur er á höndum þriðja aðila (t.d. flugfraktar eða hraðflutningaþjónustu) þarf að uppfylla sérstakar kröfur. Í þessum tilvikum þarf að leita til sérfræðings á sviði hættulegs farms við frágang pakkans. Ekki má senda rafhlöðupakkann nema að hann sé óskemmdur. Fara skal eftir gildandi reglum um flutning á hverjum stað. Fylgið einnig frekari reglum sem kunna að eiga við í hverju landi fyrir sig.

9 Umhverfisatriði

Þegar **úr sér gengnum eða biluðum rafhlöðupökkum** er skilað til aðila sem veita þeim viðtöku (sjá gildandi reglur) verða þeir að vera afhlaðnir og varðir gegn skammhlaupi (t.d. með því að einangra skautin með límbandi).

Rafhlöðupakkarnir verða þá endurunnið með skipulögðum hætti.

Aðeins í ESB: Samkvæmt Evróputilskipun um rafhlöður og hleðslurafhlöður og innleiðingu hennar í landslög verður að flokka bilaða eða úr sér gengna rafhlöðupakka/rafhlöður sérstaklega og skila þeim til umhverfisvænnar endurvinnslu.

Upplýsingar varðandi REACH:

www.festool.com/reach

10 Almennar upplýsingar

10.1 Bluetooth®

Vörumerkið Bluetooth® og kennimerkin eru skráð vörumerki í eigu Bluetooth SIG, Inc. og eru notuð af TTS Tooltechnic Systems AG & Co. KG og þar með af Festool samkvæmt leyfi.

10.2 Upplýsingar um persónuvernd

Í tækinu er flaga sem vistar sjálfkrafa upplýsingar um vélina og notkun hennar. Upplýsingarnar sem eru vistaðar tengjast ekki einstaklingum með beinum hætti.

Hægt er að lesa gögnin þráðlaust með sérstökum tækjum og eru þau eingöngu notuð af Festool við bilanagreiningu, viðgerðir, úrvinnslu ábyrgðarmála sem

og við endurbætur og framþróun á rafmagnsverkfærinu. Upplýsingarnar eru ekki notaðar með öðrum hætti – nema með sérstöku samþykki viðskiptavinar.

1 기호



일반적인 위험에 대한 경고



사용 설명서, 안전 수칙을 읽으십시오!



가정용 쓰레기로 폐기하지 마십시오.



재활용 기호 - 재사용 가능한 소재



배터리는 - 10 °C ~ 최대 + 50 °C 사이의 온도 범위에서만 사용 및 보관하십시오.



열기 및 노출된 불꽃을 피하고, 절대 불 속에 던지지 마십시오
폭발 위험!



물에 닿지 않게 하고, 액체 속에 담그지 마십시오.



유용한 정보, 지침



행동 지침

2 리튬 이온 배터리팩 관련 안전 수칙



경고! 모든 안전 수칙 및 지침을 숙지하십시오. 안전 수칙 및 지침을 준수하지 않으면 감전, 화재, 심각한 상해 등이 발생할 수 있습니다.

모든 안전 수칙 및 지침은 언제든지 참조할 수 있도록 잘 보관하십시오.

리튬 이온 배터리팩의 셀은 가스가 스며들지 않도록 밀폐되어 있으며, 사용 및 취급 시 제조사의 규정을 준수할 경우 무해합니다.

- 방전된 배터리는 조심하여 다루십시오. 배터리팩은 높은 단락 전류를 유발할 수 있으므로 위험 요인으로 구분됩니다. 리튬 이온 배터리팩이 겉으로 방전된 것처럼 보이더라도 완전히 방전되는 일은 절대 없습니다.
- 물리적 충격/영향을 피하십시오. 충격을 주거나 물체가 유입되면 배터리가 손상될 수 있습니다. 이로 인해 배터리팩에서 누설, 열 발생, 연기 발생, 점화 또는 폭발이 일어날 수 있습니다.
- 사용하지 않는 배터리팩은 점점 교락을 유발할 수 있는 금속 물체(예: 못, 스크

류, 열쇠, 클립 등)로부터 멀리 두십시오. 배터리 점점 사이에서 단락이 발생하면 연소 또는 화재가 일어날 수 있습니다.

- 배터리팩이 직사광선 및 화기 등으로 인해 과열되지 않게 하십시오. 배터리가 130 °C를 넘는 화기 및 온도에 노출되면 폭발할 수 있습니다.
- 배터리팩을 열지 마십시오. 배터리팩을 열거나 변경하면 예방책이 손상될 수 있습니다. 이로 인해 배터리팩에서 열 발생, 연기 발생, 점화 또는 폭발이 일어날 수 있습니다.
- 배터리팩을 (소금)물 또는 음료 등의 액체에 담그지 마십시오. 액체에 닿으면 배터리팩이 손상될 수 있습니다. 이로 인해 배터리팩에서 열 발생, 연기 발생, 점화 또는 폭발이 일어날 수 있습니다. 배터리팩을 더 이상 사용하지 말고 공

한국어

- 인된 Festool 고객 서비스 센터에 문의하십시오.
- 배터리팩을 충전할 때는 제조사에서 추천한 충전기만 사용하십시오(그림 참조). 다른 배터리팩과 함께 사용할 경우, 배터리팩에 적합하지 않은 충전기를 사용하면 화재의 위험이 있습니다.
 - 리튬 이온 배터리팩에 화재가 발생한 경우 절대로 물을 이용해 진압하지 마십시오! 모래 또는 방화용 모포를 사용하십시오.
 - 배터리팩이 손상되었거나 올바르게 사용하지 않으면 증기가 발생할 수 있습니다. 이 증기는 호흡기 자극을 유발할 수 있습니다. 환기를 통해 신선한 공기를 쐬고, 문제가 있는 경우 의사에게 상담 받으십시오.
 - 배터리팩은 Festool 장비만 결합해서 사용하십시오. 그래야만 배터리팩이

- 위험하게 과부하되는 일이 방지됩니다. 다른 제조사 장비를 사용할 경우 부상을 입거나 화재가 발생할 수 있습니다.
- 배터리팩을 올바르게 사용하지 않으면 배터리액이 새어나올 수 있습니다. 흘러나온 액체와의 접촉을 피하십시오. 의도치 않게 배터리액과 접촉한 경우 물로 씻어내십시오. 배터리액이 눈에 들어간 경우, 의사의 진료를 받으십시오. 배터리액이 신체에 묻으면 피부 장애나 화상이 발생할 수 있습니다.
 - 배터리팩에 결합이 있는 경우 액체가 흘러나와 인접한 물건이 젖을 수 있습니다. 해당 부품을 점검하십시오. 흘러나온 액체가 마른 화장지에 스며들게 한 후 물로 충분히 헹구어 이를 닦아내십시오. 보호장갑을 착용하여 피부에

닿지 않게 하십시오. 필요에 따라 부품을 교체하십시오.

- 손상되거나 개조된 배터리팩은 사용하지 마십시오. 손상되거나 개조된 배터리팩은 예상치 못한 특성으로 화재 또는 폭발을 일으키거나 부상을 유발할 수 있습니다.
- 손상된 배터리팩은 사용하지 마십시오. 냄새, 과열, 변색 또는 변형 등 배터리팩이 비정상적인 특성을 보일 경우 즉시 사용을 중단해야 합니다. 계속 작동할 경우 배터리팩에서 열 및 연기가 발생하거나 불이 붙고 폭발할 수 있습니다.
- 배터리팩을 열거나, 눌러 부러뜨리지 말고, (80°C 넘게) 과열되거나 화재가 발생하지 않게 하십시오. 잘못 사용할 경우 연소 및 화재의 위험이 있습니다. 제조사 지침을 준수하십시오.

3 기술자료

배터리팩	BP 18 Li
주파수	2402 Mhz - 2480 Mhz
등가 등방성 복사 전력(EIRP)	< 10 dBm

기타 기술 자료는 배터리팩의 명판을 참조하십시오.

4 기본 용도

배터리팩은 Festool 충전 공구 및 명시된 Festool 충전기와 함께 사용할 수 있습니다(그림 참조).

배터리팩을 통해 이동식 집진기의 전원을 자동으로 켜고 끌 수 있습니다.

5 공구 구성 요소

- [1-1] 용량 표시계 버튼
- [1-2] 용량 표시계
- [1-3] 블루투스® 디스플레이
- [1-4] 환기 구멍(BP 18 Li ... ASI의 경우만)
- [1-5] 배터리팩 분리용 버튼

사용 설명서의 전반부에 이와 관련된 그림*이 나와 있습니다.

* 그림은 원래 제품과 차이가 있을 수 있습니다.

6 작동



주의

부상 위험, 이동식 집진기의 예상지 못한 작동

- ▶ 이동식 집진기를 이용해 작업할 경우, 그 전에 항상 이동식 집진기에 어떤 배터리팩이 연결되어 있는지 확인하십시오.

해당 무선 설비는 운용 중 전파혼신 가능성이 있음.

6.1 배터리팩 취급 방법 관련 지침



배터리팩은 일부만 충전되어 공급됩니다. 배터리팩의 전출력을 활용하려면, 사용하기 전에 배터

리팩을 충전기에 넣고 완전하게 충전시키십시오.

배터리팩은 수명 단축 없이 언제든지 충전할 수 있습니다. 충전을 중단해도 배터리팩은 손상되지 않습니다.



전동 공구가 자동으로 꺼진 후에는 전원 스위치를 계속 누르지 마십시오. 배터리팩이 손상될 수 있습니다.

배터리팩에는 온도 감시 장치가 장착되어 있으며, 0 °C ~ 55 °C 사이의 온도 범위에서만 충전이 허용됩니다. 이를 통해 배터리의 수명이 오래 유지할 수 있습니다.

- 배터리팩은 최대한 시원하고(5 °C ~ 25 °C) 건조한 상태로(습도 < 80%) 보관하십시오.

- 예를 들어 여름철에 배터리팩을 자동차 안에 두지 마십시오.
- 충전 후 작동 시간이 현저하게 짧아졌다면, 이는 배터리팩이 다소모되어 교체해야 함을 나타냅니다.
- 펴기처리 관련 지침에 유의하십시오.

6.2 용량 표시계

용량 표시계 [1-2]는 용량 표시계 버튼 [1-1]을 누르면 배터리팩의 충전 상태를 보여줍니다.

한국어

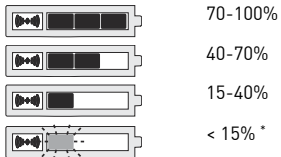

* 권장사항: 계속 사용하기 전에 배터리를 충전하십시오.

6.3 블루투스® 기능

용량 표시계 외에도 블루투스® 표시창 [1-3]이 있어 배터리의 연결 상태를 보여줍니다.



충전 전동 공구가 작동 중이고, 블루투스®를 통해 이동식 집진기가 연결되어 있거

나 배터리가 모바일 단말기에 연결되어 있습니다.



청색 맥동 방식의 움직임

배터리는 모바일 단말기에 연결할 준비가 되어 있습니다(예: 소프트웨어 업데이트).

- ① 배터리는 충전 전동 공구와 함께 사용할 때 장착된 이동식 집진기를 자동으로 전환하기 위해 블루투스®를 사용합니다.

이동식 집진기에 배터리팩 연결하기

- ① 이동식 집진기는 한 대의 충전 전동 공구만 동시에 연결할 수 있습니다.

- ① 처음에 배터리팩을 통해 이동식 집진기의 전원을 켜 경우, 연결된 배터리팩은 이동식 집진기와의 연결이 일시적으로 끊어집니다. 이후에 배터리팩을 다시 연결할 수 있습니다.
- ▶ 이동식 집진기의 자동 모드를 활성화 시키십시오(이동식 집진기 사용자 설명서 참조).
 - ▶ 충전 전동 공구가 이미 작동 중이었다면, 연결할 수 있도록 배터리팩의 용량 표시계가 꺼져 있는지 확인하십시오(특수한 경우 수 초 정도 소요될 수 있음).
 - ▶ 이동식 집진기 또는 리모컨의 연결 버튼을 한 번 누르십시오.
추가 장착 수신 모듈의 LED가 느리게 회전하며 청색으로 깜박이고, 이동식

집진기는 60초 동안 연결 가능한 상태를 유지합니다.

- ▶ 충전 전동 공구의 전원을 켜십시오.
이동식 집진기가 작동되기 시작하고, 이동식 집진기를 수동으로 끄기 전까지 배터리팩은 연결된 상태로 유지됩니다.

- ① 두 번째 배터리팩이 이동식 집진기에 연결되면, 처음 연결했던 배터리팩은 분리됩니다.

이동식 집진기의 전원 켜기/끄기

배터리팩 및 이동식 집진기가 연결된 후에는 충전 전동 공구 사용 시 이동식 집진기가 자동으로 함께 작동되기 시작합니다.

한국어

i 배터리팩을 통해 이동식 집진기의 전원을 끈 경우, 최대 15초까지 더 작동될 수 있습니다.

- ▶ 충전 전동 공구의 전원 스위치를 눌러 이동식 집진기의 전원을 켜십시오.
- ▶ 충전 전동 공구의 전원 스위치에서 손을 떼어 이동식 집진기의 전원을 끄십시오.

이동식 집진기에서 배터리팩 분리하기

배터리팩과 이동식 집진기를 분리하려면, 다음과 같이 작업을 진행하십시오.

- 이동식 집진기에 전기가 흐르지 않도록 전환하기
- 충전기에 배터리팩 끼우기
- 이동식 집진기에 다른 배터리팩 연결하기

모바일 단말기 연결

배터리팩을 모바일 단말기와 함께 사용할 수 있습니다(예: Festool 앱을 통해 소프트웨어 업데이트 진행).

- ▶ 블루투스® 표시창 [1-3]이 청색 맥동 움직임을 보일 때까지 용량 표시계 버튼 [1-1]을 누르십시오.
배터리팩은 60초 동안 연결 가능한 상태를 유지합니다.
- ▶ Festool 앱의 지침을 따르십시오.

7 유지보수 및 관리

- ▶ 배터리팩의 연결 접점이 더러워지지 않게 하십시오.
- ▶ 배터리팩의 환기 구멍 [1-4]을 열어 두십시오. 그렇지 않으면 기능이 제한될 수 있습니다.

- ▶ 배터리팩이 더 이상 작동되지 않으면, 공인된 Festool 고객 서비스 센터에 문의하십시오. (www.festool.com/service)

8 운반

함께 공급되는 리튬 이온 배터리팩은 위험물 규정의 요건을 준수합니다. 사용자는 운반하기 전에 현지 규정에 대해 알고 있어야 합니다. 제3자(예: 항공 운반 또는 운송 회사)를 통한 운송 시 특수 요건에 유의하십시오. 운송물 준비 시 위험물 전문가의 상담을 받아야 합니다. 배터리팩은 손상되지 않은 상태에서만 운송하십시오. 운송 시 현지 규정에 유의하십시오. 경우에 따라 그 외 국가별 규정에 유의하십시오.

9 환경

소모되거나 결함이 있는 배터리팩은 방전 및 (접착 테이프를 이용한 전극 절연 등을 통해) 단락이 방지된 상태로 폐기업체에 반환하십시오(통용되는 규정 참조). 배터리팩은 이같이 분류되어 재활용됩니다.

유럽 국가의 경우만: 배터리 및 축전지에 관한 유럽 가이드라인 및 국가법 이행에 따라 소모된 배터리팩/배터리는 분리수거 후 환경 보호법에 따라 재활용해야 합니다.

REACH 규정 관련 정보:

www.festool.com/reach

한국어

10 일반 지침

10.1 블루투스®

블루투스® 워드 마크와 로고는 Bluetooth SIG, Inc.의 등록 상표이며, 이 상표는 허가하에 TTS Tooltechnic Systems AG & Co. KG와, 따라서 페스틀에 의해 사용됩니다.

10.2 데이터 보호 관련 정보

해당 공구는 공구 데이터 및 작동 데이터 자동 저장을 위한 칩이 포함되어 있습니다.

다. 저장된 데이터에 직접적인 개인 정보는 포함되어 있지 않습니다.

해당 데이터는 특수 장치를 이용하여 비접촉 방식으로 판독 가능하며, Festool에서 고장 진단, 수리 및 보증 처리와 품질 개선 또는 후속 개발 용도로만 사용할 수 있습니다. 고객의 명문상 동의 없이는 이러한 용도 외에 다른 목적으로 데이터를 활용할 수 없습니다.

11 문의

경기도 의왕시 맑은내길 67,
501-2호(오전동, 에이엘티지식
산업센터)
(우) 16071

Gyeonggi-do, Uiwang-si Clear No. 67,
501-2 (AM East, ADT Knowledge
Industrial Center)
(R) 16071

전화: 02-6022-6740

팩스: 02-6022-6799

<http://www.festool.co.kr>

phone: 02-6022-6740

fax: 02-6022-6799

<http://www.festool.co.kr>

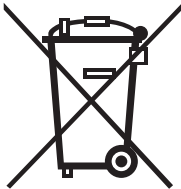

Li-Ion

www.festool.com
Festool GmbH
Wertstraße 20
D-73240 Wendlingen

www.festool.com/REACH
