

de	Originalbetriebsanleitung	7	lv	Originālā lietošanas pamācība	39
en	Original instructions	9	nb	Original bruksanvisning	41
fr	Notice d'utilisation d'origine	11	nl	Originele gebruiksaanwijzing	43
es	Manual de instrucciones original	13	pl	Oryginalna instrukcja obsługi	45
bg	Оригинална инструкция за експлоатация	15	pt	Manual de instruções original	47
cs	Původní návod k obsluze	17	ro	Manualul de utilizare original	49
da	Original brugsanvisning	19	ru	Оригинальное руководство по эксплуатации	51
el	Πρωτότυπο οδηγίων χρήσης	21	sk	Originálny návod na obsluhu	53
et	Originaalkasutusjuhend	23	sl	Originalna navodila za uporabo	55
fi	Alkuperäiset käyttöohjeet	25	sr	Originalno uputstvo za rad	57
hr	Originalne upute za uporabu	27	sv	Originalbruksanvisning	59
hu	Eredeti használati utasítás	29	tr	Orijinal işletme kılavuzu	61
is	Þýðing notendahandbókar úr frummáli	31	zh	原版使用说明书	63
it	Istruzioni d'esercizio originali	33			
ko	원본 사용 설명서	35			
lt	Originali naudojimo instrukcija	37			

AH-ES-ETS/ ETSC

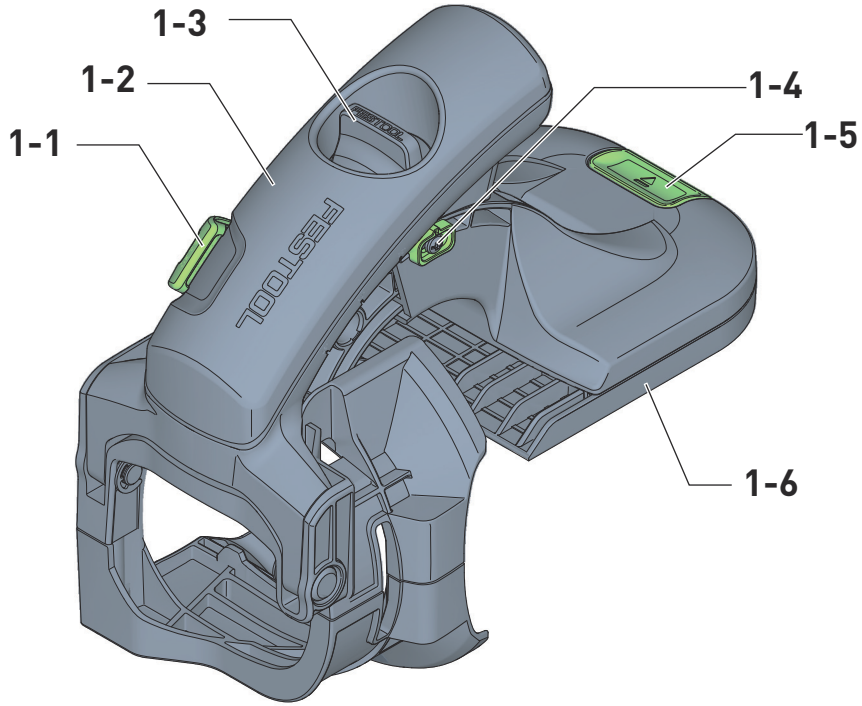

1



2

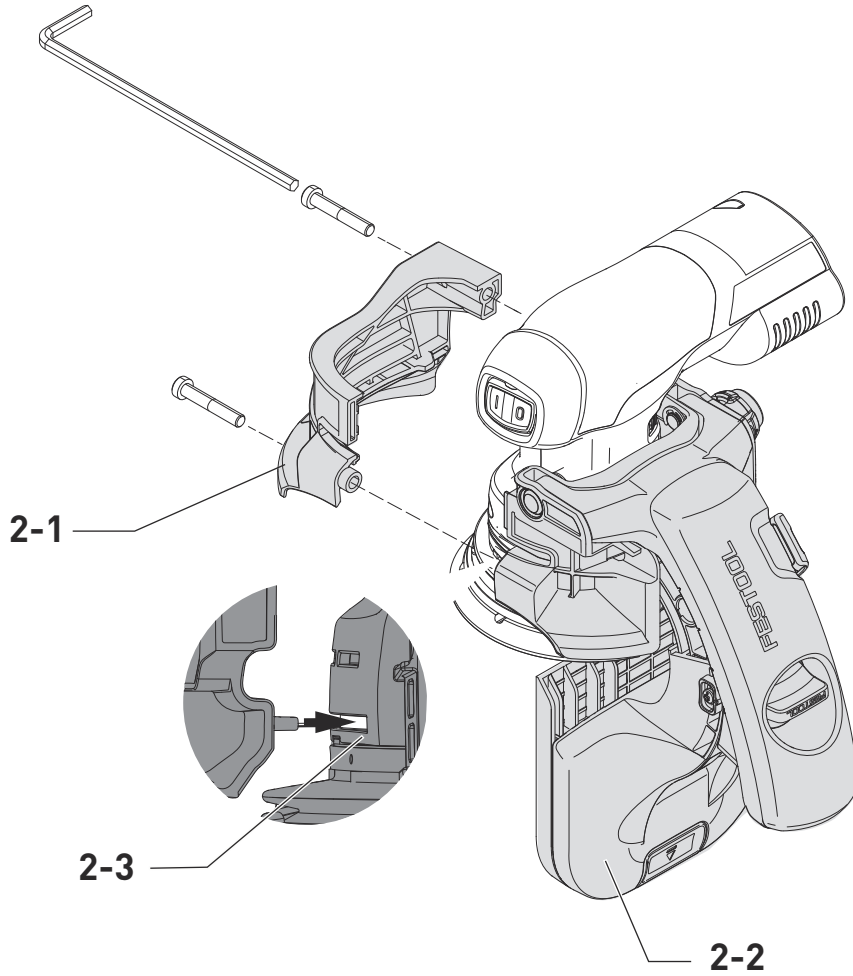
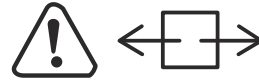

3

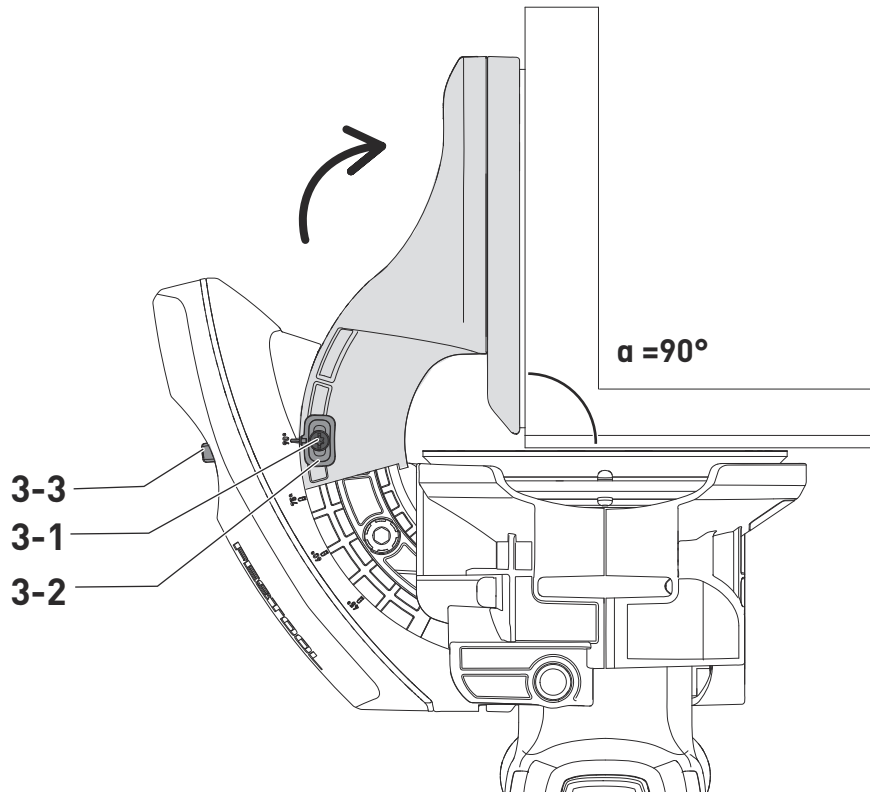
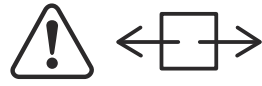

4a

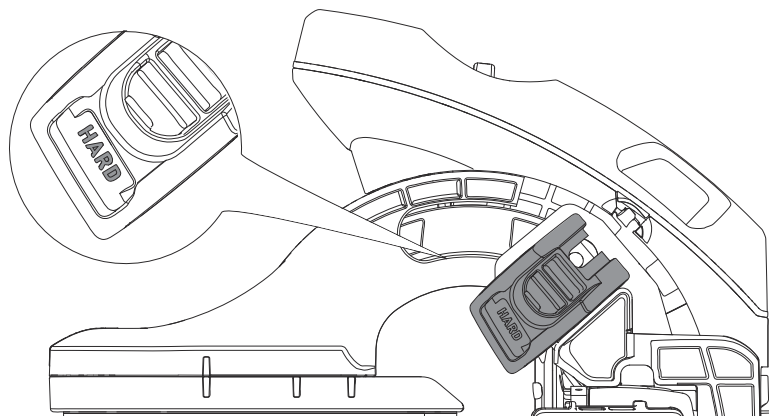

4b

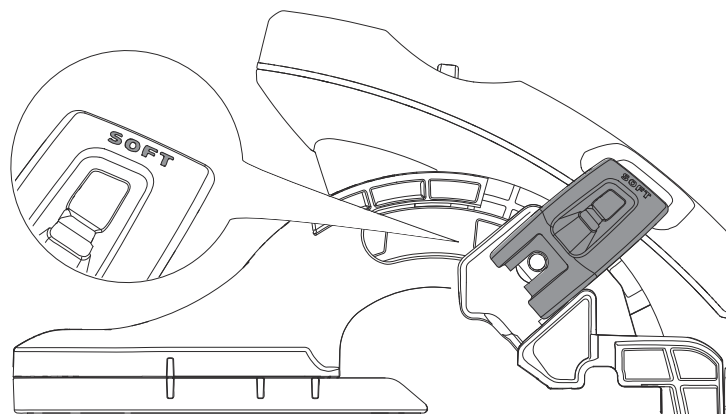

5

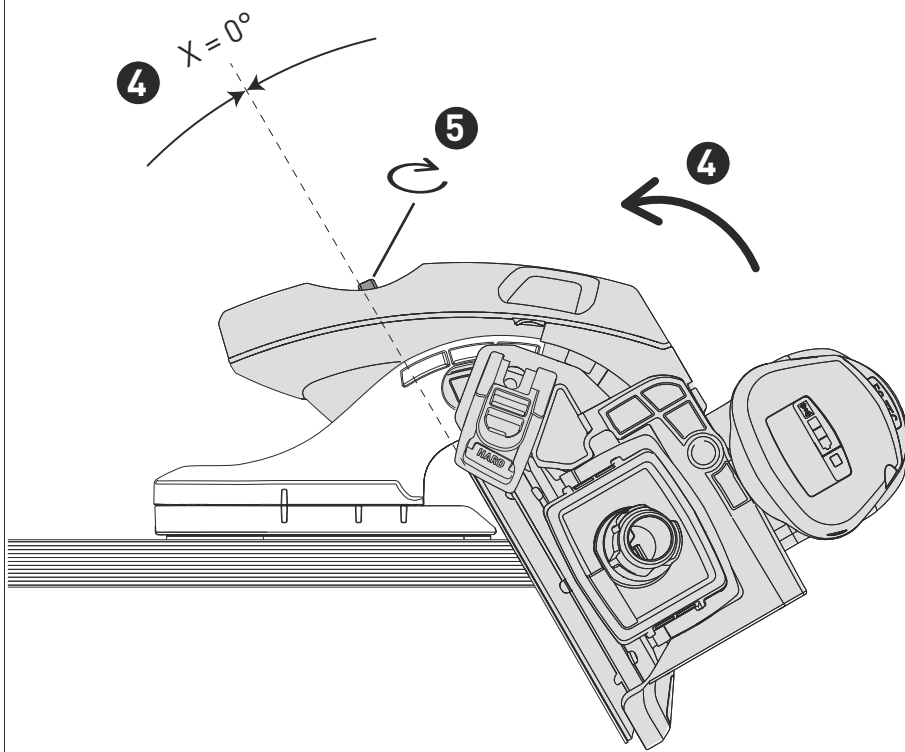
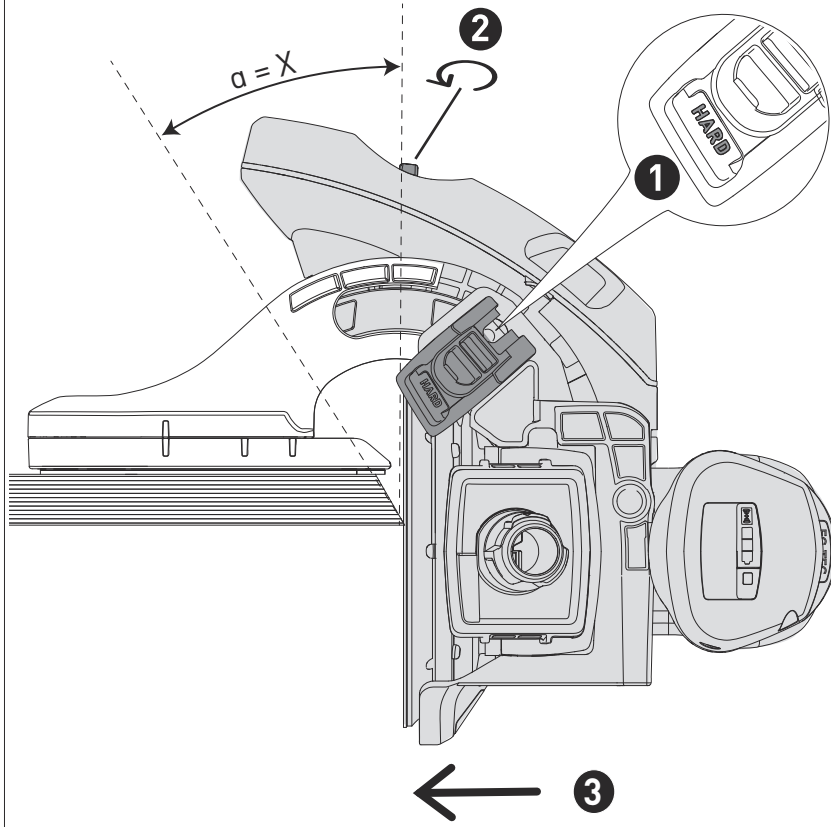
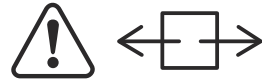

6

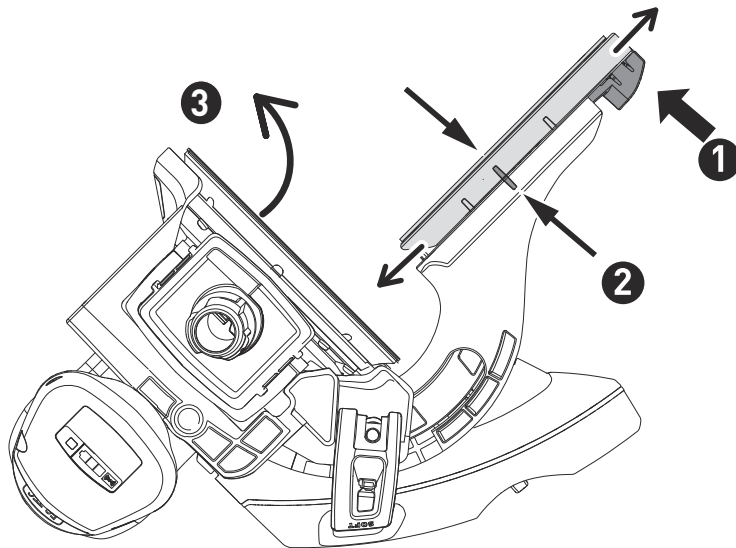

7a

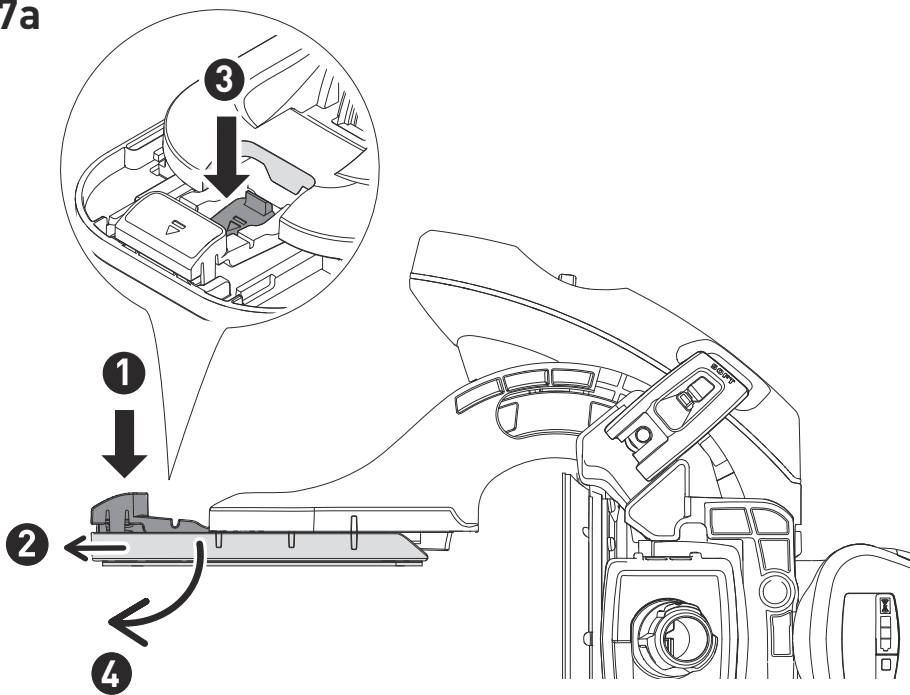

7b

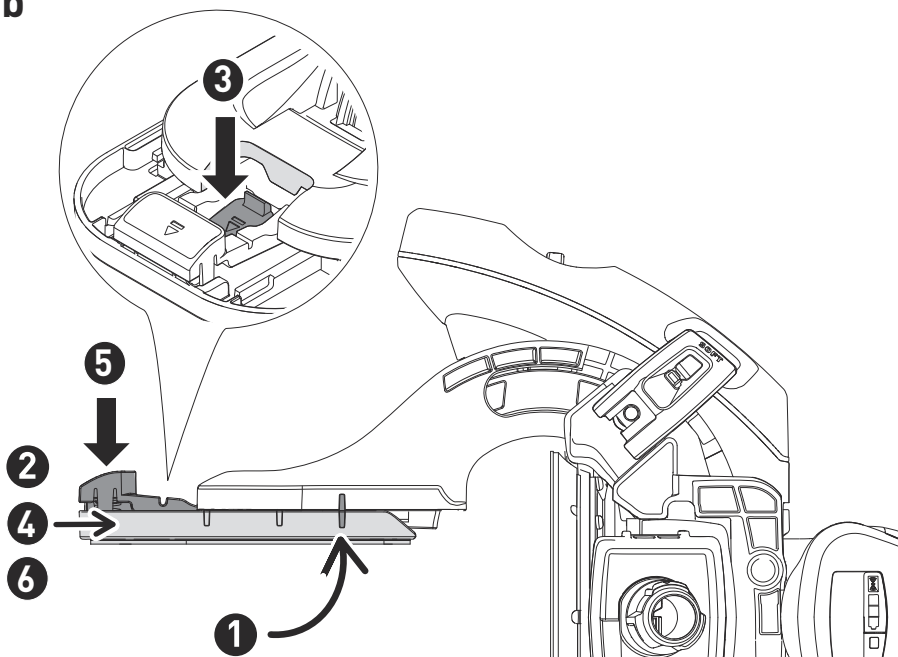

8

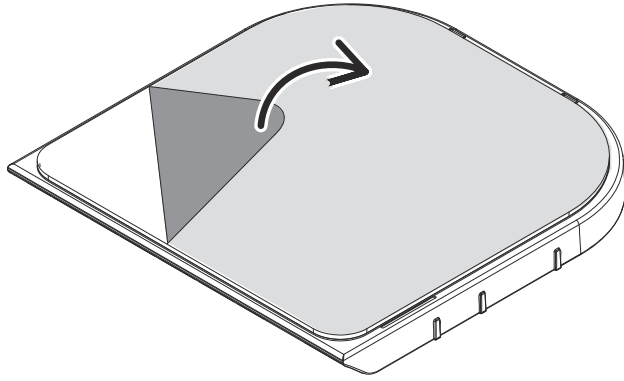



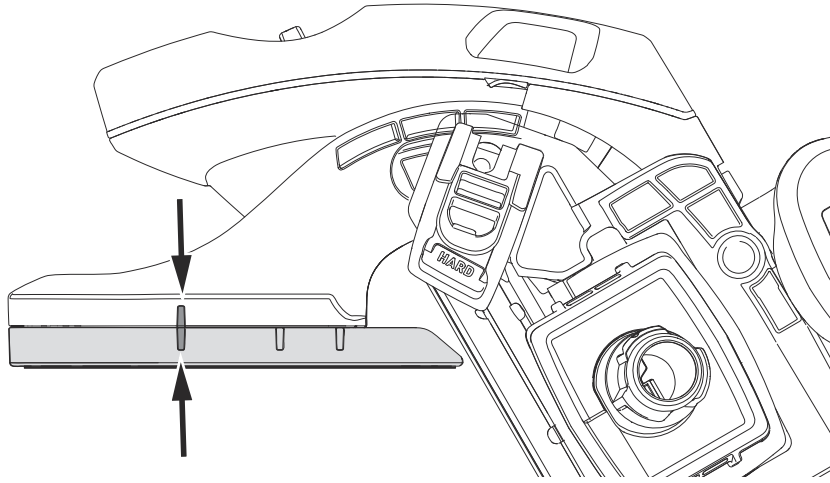

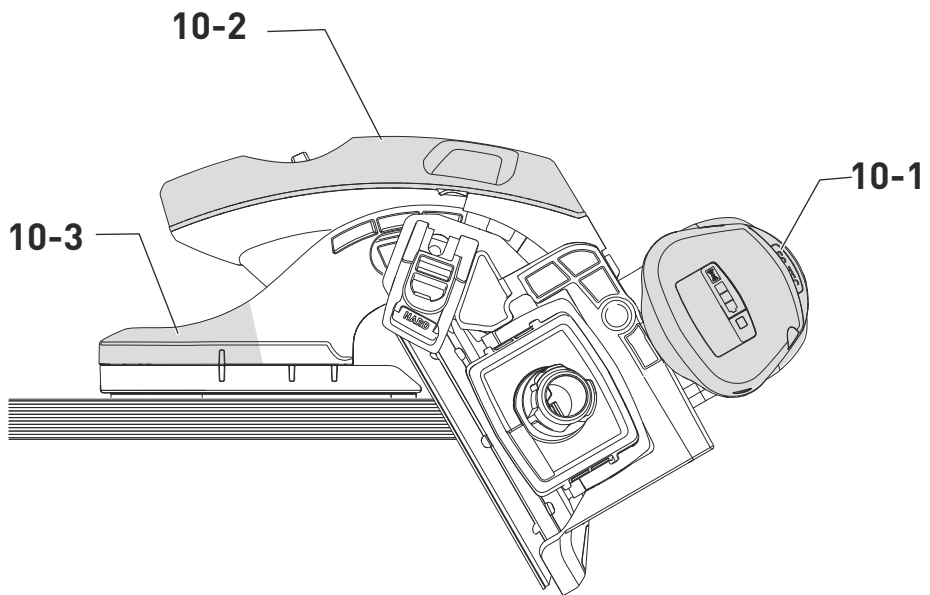

9



10



1 Symbole

-  Warnung vor allgemeiner Gefahr
-  Betriebsanleitung, Sicherheitshinweise lesen!
-  Nicht in den Hausmüll geben.
-  Netzanschlussleitung trennen
-  Tipp, Hinweis
-  Handlungsanweisung

2 Sicherheitshinweise

 **WARNUNG! Lesen Sie alle Sicherheitshinweise und Anweisungen.** Versäumnisse bei der Einhaltung der Sicherheitshinweise und Anweisungen können elektrischen Schlag, Brand und/oder schwere Verletzungen verursachen.

Bewahren Sie alle Sicherheitshinweise und Anweisungen für die Zukunft auf.

Der in den Sicherheitshinweisen verwendete Begriff „Elektrowerkzeug“ bezieht sich auf netzbetriebene Elektrowerkzeuge (mit Netzleitung) oder auf akkubetriebene Elektrowerkzeuge (ohne Netzleitung).

Beachten Sie die Betriebsanleitung des Elektrowerkzeugs.

3 Bestimmungsgemäße Verwendung

Der AH-ES-ETS/ETSC ist bestimmt zum Schleifen von Kanten in Verbindung mit den Elektrowerkzeugen ETS 125 REQ, ETSC 125 Li. Der AH-ES-ETS/ETSC darf **nicht** verwendet werden in Verbindung mit den Elektrowerkzeugen ETS 125 EQ oder jeglichen Rutschern / Deltaschleifern (DTS 400, RTS 400, DTSC 400, RTSC 400).

-  Verwenden Sie den AH-ES-ETS/ETSC nicht mit dem Schleifteller ST-STF 125/8-M4-J SW. Die höhere Baugröße des Schleiftellers kann zur Kollision des Schleifmittels mit der Laufsohle führen.

4 Geräteelemente

- [1-1]** Schleifmodus Einstellung
- [1-2]** Griffteil
- [1-3]** Drehknopf Winkelarretierung
- [1-4]** Winkelanzeige
- [1-5]** Taste Laufsohle
- [1-6]** Laufsohle

Die angegebenen Abbildungen befinden sich am Anfang der Betriebsanleitung.

5 Montage

5.1 AH-ES-ETS/ETSC am Elektrowerkzeug montieren [2]

- ▶ Gehäuseschale **[2-2]** in die Protektornut **[2-3]** des Elektrowerkzeugs einführen.
- ▶ Gegenstück Gehäuseschale **[2-1]** aufsetzen.
- ▶ Gehäuseschalen mit den 2 beiliegenden Schrauben und einem Innensechskantschlüssel verbinden.

5.2 Kalibrierung Winkelanzeiger [3]

Das Gerät hat eine einstellbare Winkelanzeige. Nach der ersten Montage auf Ihr Elektrowerkzeug muss die Winkelanzeige auf Ihr Elektrowerkzeug kalibriert werden.

- ▶ Schleifmodus auf "Hard" stellen (siehe Kapitel 6.1).
- ▶ Drehknopf Winkelarretierung **[3-3]** lösen.
- ▶ Mit einem Messwerkzeug den Winkel auf 90° einstellen.
- ▶ Drehknopf Winkelarretierung festziehen.
- ▶ Feststellschraube Winkelkalibrierung **[3-1]** lösen.
- ▶ Winkelanzeiger **[3-2]** verschieben, bis die Anzeige auf die 90° Markierung zeigt.
- ▶ Feststellschraube Winkelkalibrierung festziehen.

6 Einstellungen



WARNUNG

Verletzungsgefahr, Stromschlag

- ▶ Vor allen Arbeiten an der Maschine stets den Netzstecker aus der Steckdose ziehen!

6.1 Einstellung Schleifmodus

Hard-Modus [4a]

Im Hard-Modus (Einstellung für Vorschleif) wird die Kante gemäß dem eingestellten Winkel geschliffen.

Soft-Modus [4b]

Im Soft-Modus (Einstellung für Zwischenschleif) passt sich der AH-ES-ETS/ETSC genau der bestehenden Oberfläche an, so dass Lack oder Füller nicht durchgeschliffen werden.

6.2 Schleifwinkel einstellen

Siehe Bild [5].

6.3 Schleifmittel wechseln

Siehe Bild [6].

6.4 Laufsohle wechseln

- ▶ Laufsohle abnehmen [7a].
- ▶ Laufsohle einsetzen [7b].

- i** Verwenden Sie für
- raue Oberflächen die beiliegende Laufsohle LAS-H-ES,
 - empfindliche Oberflächen die Laufsohle LAS-W-ES mit Klett-Haftfläche und Velours-Gleitbelag.

6.5 Gleitbelag wechseln

Siehe Bild [8].

Der Gleitbelag GB-LAS-STF-ES/5 kann als Verbrauchsmaterial nachgekauft werden.

- i** Verwenden Sie beim Schleifen unterschiedlicher Materialien jeweils einen eigenen Gleitbelag je Material (z.B. Einen Gleitbelag für geölte Oberflächen und einen weiteren Gleitbelag für lackierte Oberflächen). Dies vermeidet Fehler in der Oberflächenbeschichtung.

7 Arbeiten mit dem Elektrowerkzeug

- i** Beim Arbeiten das Elektrowerkzeug nie so fest andrücken, dass der Schleifteller nicht mehr rotieren kann.

7.1 Arbeitsposition Laufsohle

Siehe Bild [9]

7.2 Arbeitsposition Hände

Halten Sie das Gerät beim Arbeiten mit einer Hand stets am Elektrowerkzeug [10-1]. Die andere Hand empfehlen wir auf dem Griffteil [10-2] oder über der Laufsohle [10-3] aufzulegen.

8 Zubehör

Die Bestellnummern für Zubehör und Werkzeuge finden Sie in Ihrem Festool Katalog oder im Internet unter www.festool.de.

9 Umwelt



Gerät nicht in den Hausmüll werfen!

Geräte, Zubehör und Verpackungen einer umweltgerechten Wiederverwertung zuführen. Geltende nationale Vorschriften beachten.

Nur EU: Gemäß Europäischer Richtlinie über Elektro- und Elektronik-Altgeräte und Umsetzung in nationales Recht, müssen verbrauchte Elektrowerkzeuge getrennt gesammelt und einer umweltgerechten Wiederverwertung zugeführt werden.

Informationen zur REACH: www.festool.com/reach

1 Symbols



Warning of general danger



Read the operating instructions and safety instructions.



Do not dispose of it with domestic waste.



Disconnecting the mains power cable



Tip or advice

▶ Handling instruction

2 Safety warnings



WARNING! Read all safety warnings, instructions, illustrations and specifications provided with this power tool. Failure to follow all instructions listed below may result in electric shock, fire and/or serious injury.

Save all warnings and instructions for future reference.

The term "power tool" in the warnings refers to your mains-operated (corded) power tool or battery-operated (cordless) power tool.

Observe the operating manual of the power tool.

3 Intended use

The AH-ES-ETS/ETSC is intended for sanding edges in connection with the ETS 125 REQ, ETSC 125 Li power tools.

The AH-ES-ETS/ETSC must **not** be used in conjunction with the ETS 125 EQ power tools or any orbital sanders/delta sanders (DTS 400, RTS 400, DTSC 400, RTSC 400).



Do not use the AH-ES-ETS/ETSC with the ST-STF 125/8-M4-J SW sanding pad. The larger size of the sanding pad can cause the abrasive to collide with the base runner.

4 Parts of the device

- [1-1] Sanding mode setting
- [1-2] Handle
- [1-3] Angle lock rotary knob
- [1-4] Angle display

[1-5] Base runner button

[1-6] Base runner

The specified illustrations appear at the beginning of the Operating Instructions.

5 Assembly

5.1 AH-ES-ETS/ETSC Assembling on the power tool [2]

- ▶ Insert the housing shell [2-2] into the protector groove [2-3] of the power tool.
- ▶ Place the counterpart housing shell [2-1] on top.
- ▶ Connect the housing shells with the two enclosed screws and a hex key.

5.2 Calibrating the angle display [3]

The machine has an adjustable angle display. After first assembling it on your power tool, the angle display must be calibrated to your power tool.

- ▶ Set the sanding mode to "Hard" (see Section 6.1).
- ▶ Release the angle lock rotary knob [3-3].
- ▶ Use a measuring tool to set the angle to 90°.
- ▶ Tighten the angle lock rotary knob.
- ▶ Loosen the angle calibration locking screw [3-1].
- ▶ Move the angle display [3-2] until the display points to the 90° mark.
- ▶ Tighten the angle calibration locking screw.

6 Settings



WARNING

Risk of injury, electric shock

- ▶ Always disconnect the mains plug from the socket before performing any work on the machine.

6.1 Sanding mode setting

Hard mode [4a]

In Hard mode (setting for pre-sanding), the edge is sanded according to the set angle.

Soft mode [4b]

In Soft mode (setting for intermediate sanding), the AH-ES-ETS/ETSC adapts exactly to the existing surface so that paint or filler is not sanded through.

6.2 Setting the sanding angle

See figure [5].

6.3 Changing the abrasives

See figure [6].

6.4 Changing the base runner

- ▶ Removing the base runner [7a].
- ▶ Inserting the base runner [7b].

i Use

- the enclosed LAS-H-ES base runner for rough surfaces,
- the LAS-W-ES base runner with hook-and-loop fastening and a velour slideway lining for delicate surfaces.

6.5 Changing the slideway lining

See figure [8].

The GB-LAS-STF-ES/5 slideway lining can be purchased as a consumable.

- #### **i**
- When sanding different materials, use a separate slideway lining for each material (e.g. one slideway lining for oiled surfaces and another slideway lining for painted surfaces). This avoids errors in the surface coating.

7 Working with the electric power tool

- #### **i**
- When working, never push down the power tool so firmly that the sanding pad can no longer rotate.

7.1 Base runner working position

See figure [9]

7.2 Working position for hands

When working, always hold the machine with one hand on the power tool [10-1]. We recommend placing the other hand on the handle part [10-2] or over the base runner [10-3].

8 Accessories

Refer to the Festool catalogue for the order numbers of accessories and tools or find them online at www.festool.co.uk.

9 Environment



Do not dispose of the device in the household waste! Recycle devices, accessories and packaging. Observe

applicable national regulations.

EU only: In accordance with the European Directive on waste electrical and electronic equipment and implementation in national law, used power tools must be collected separately

and handed in for environmentally friendly recycling.

Information on REACH: www.festool.com/reach

1 Symboles



Avertit d'un danger général



Lire le mode d'emploi et les consignes de sécurité !



Ne pas jeter avec les ordures ménagères.



Débrancher le câble de raccordement secteur



Conseil, information



Instruction

2 Consignes de sécurité



AVERTISSEMENT ! Veuillez lire toutes les consignes de sécurité et instructions.

Le non-respect des consignes de sécurité et des instructions peut provoquer une décharge électrique, un incendie et/ou des blessures graves.

Conserver l'ensemble des consignes de sécurité et des instructions afin de pouvoir les consulter ultérieurement.

Le terme « outil électroportatif » utilisé dans les consignes de sécurité se rapporte aux outils électroportatifs fonctionnant sur secteur (avec câble) et aux outils électroportatifs fonctionnant sur batterie (sans câble).

Respectez la notice d'utilisation de l'outil électroportatif.

3 Utilisation conforme

L'AH-ES-ETS/ETSC est un appareil conçu pour le ponçage de chants en combinaison avec les outils électroportatifs ETS 125 REQ, ETSC 125 Li.

L'utilisation de l'AH-ES-ETS/ETSC **est interdite** en combinaison avec les outils électroportatifs ETS 125 EQ ou tout autre type de ponceuses vibrantes / ponceuses Delta (DTS 400, RTS 400, DTSC 400, RTSC 400).

i N'utilisez pas l'AH-ES-ETS/ETSC avec le plateau de ponçage ST-STF 125/8-M4-J SW. La taille plus élevée du plateau de ponçage implique un risque de collision de l'abrasif avec la semelle.

4 Éléments de l'appareil

[1-1] Réglage du mode de ponçage

[1-2] Poignée

[1-3] Bouton rotatif de maintien d'angle

[1-4] Valeur d'angle

[1-5] Touche de la semelle

[1-6] Semelle

Les illustrations indiquées se trouvent en début de notice d'utilisation.

5 Montage

5.1 AH-ES-ETS/ETSC, montage sur l'outil électroportatif [2]

- ▶ Introduire la coque du boîtier **[2-2]** dans la rainure pour capot protecteur **[2-3]** de l'outil électroportatif.
- ▶ Installer l'autre partie de la coque du boîtier **[2-1]**.
- ▶ Relier les parties de la coque du boîtier en utilisant les 2 vis fournies et une clé Allen.

5.2 Étalonnage de l'indicateur d'angle [3]

L'appareil dispose d'un indicateur d'angle réglable. Après le premier montage sur votre outil électroportatif, l'indicateur d'angle doit être étalonné. Ceci est nécessaire pour l'adapter à votre outil électroportatif.

- ▶ Régler le mode de ponçage sur « Hard » (voir chapitre 6.1).
- ▶ Desserrer le bouton rotatif de maintien d'angle **[3-3]**.
- ▶ Régler l'angle sur 90° à l'aide d'un instrument de mesure.
- ▶ Serrer le bouton rotatif de maintien d'angle.
- ▶ Desserrer la vis de blocage pour l'étalonnage d'angle **[3-1]**.
- ▶ Déplacer l'indicateur d'angle **[3-2]** jusqu'à ce que la valeur d'angle indiquée corresponde au marquage 90°.
- ▶ Serrer la vis de blocage pour l'étalonnage d'angle.

6 Réglages



AVERTISSEMENT

Risque de blessures, décharge électrique

- ▶ Débrancher la fiche de la prise de courant avant toute intervention sur la machine !

6.1 Réglage du mode de ponçage

Mode Hard [4a]

En mode Hard (réglage pour le ponçage d'ébauche), le chant est poncé selon le réglage d'angle.

Mode Soft [4b]

En mode Soft (réglage pour le ponçage intermédiaire), l'AH-ES-ETS/ETSC s'adapte parfaitement à la surface actuelle de manière à préserver la couche de laque ou d'apprêt.

6.2 Régler l'angle de ponçage

Voir l'illustration [5].

6.3 Changer d'abrasif

Voir l'illustration [6].

6.4 Remplacer la semelle

- ▶ Retirer la semelle [7a].
- ▶ Installer la semelle [7b].

- i** Utilisez pour les
- surfaces rugueuses la semelle LAS-H-ES fournie,
 - surfaces fragiles la semelle LAS-W-ES à surface auto-agrippante et bande glissante velours.

6.5 Changer de bande glissante

Voir l'illustration [8].

Au besoin, vous pouvez racheter une bande glissante GB-LAS-STF-ES/5. Celle-ci est proposée parmi les consommables.

- i** Si vous poncez différents matériaux, changez à chaque fois de bande glissante (utilisez par ex. une bande glissante pour les surfaces huilées et une autre pour les surfaces laquées). Ceci permet d'éviter des défauts dans le revêtement des surfaces.

7 Utilisation de l'outil électroportatif

- i** Lors de l'utilisation de l'outil électroportatif, veillez à ce que la pression que vous exercez n'empêche jamais le plateau de ponçage de tourner.

7.1 Position de la semelle pendant l'utilisation

Voir l'illustration [9].

7.2 Position des mains pendant l'utilisation

Pendant l'utilisation, l'une de vos mains doit constamment tenir l'outil électropor-

tatif [10-1]. Nous recommandons de placer l'autre main sur la poignée [10-2] ou au-dessus de la semelle [10-3].

8 Accessoires

Vous trouverez les références des accessoires et des outils dans votre catalogue Festool ou sur Internet à l'adresse www.festool.fr.

9 Environnement



Ne pas jeter l'appareil avec les ordures ménagères ! Veiller à un recyclage







écologique des appareils, accessoires et emballages. Respecter les règlements nationaux en vigueur.

Uniquement UE : selon la directive européenne relative aux appareils électriques et électroniques usagés et sa transposition en droit national, les outils électroportatifs usagés doivent être collectés à part et recyclés de manière écologique.

Informations à propos de REACH :

www.festool.com/reach

1 Símbolos

-  Aviso de peligro general
-  ¡Leer el manual de instrucciones y las indicaciones de seguridad!
-  No depositar en la basura doméstica.
-  Desconexión del cable de conexión a red
-  Consejo, indicación
-  Guía de procedimiento

2 Indicaciones de seguridad

 **ADVERTENCIA! Leer todas las indicaciones de seguridad y instrucciones.** Si no se cumplen debidamente las indicaciones de seguridad y las instrucciones, pueden producirse descargas eléctricas, quemaduras o lesiones graves.

Guardar todas las indicaciones de seguridad e instrucciones para que sirvan de futura referencia.

El término "herramienta eléctrica" empleado en las indicaciones de seguridad hace referencia a herramientas eléctricas conectadas a la red eléctrica (con un cable de red) o a herramientas eléctricas alimentadas con batería (sin cable de red).

Consulte el manual de instrucciones de la herramienta eléctrica.

3 Uso conforme a lo previsto

La AH-ES-ETS/ETSC está concebida para lijar cantos en combinación con las herramientas eléctricas ETS 125 REQ, ETSC 125 Li.

La AH-ES-ETS/ETSC **no** debe utilizarse en combinación con las herramientas eléctricas ETS 125 EQ ni ningún tipo de lijadora orbital o lijadora Delta (DTS 400, RTS 400, DTSC 400, RTSC 400).

-  No utilice la AH-ES-ETS/ETSC con el plato lijador ST-STF 125/8-M4-J SW. Este plato lijador es más grande y podría provocar la colisión del abrasivo con la banda de rodadura.

4 Componentes de la herramienta

- [1-1] Ajuste del modo de lijado
- [1-2] Pieza de agarre
- [1-3] Botón giratorio de bloqueo del ángulo
- [1-4] Indicador de ángulo
- [1-5] Tecla de banda de rodadura
- [1-6] Banda de rodadura

Las figuras indicadas se encuentran al principio del manual de instrucciones.

5 Montaje

5.1 AH-ES-ETS/ETSC en la herramienta eléctrica [2]

- ▶ Introducir el envoltorio de la carcasa [2-2] en la ranura del protector [2-3] de la herramienta eléctrica.
- ▶ Colocar la contrapieza del envoltorio de la carcasa [2-1].
- ▶ Unir los envoltorios de la carcasa con los 2 tornillos adjuntos y una llave de macho hexagonal.

5.2 Calibrado del indicador de ángulo [3]

La herramienta tiene un indicador de ángulo ajustable. Después del primer montaje en la herramienta eléctrica, debe calibrarse el indicador de ángulo en dicha herramienta.

- ▶ Ajuste el modo de lijado a "Hard" (véase el capítulo 6.1).
- ▶ Suelte el botón giratorio de bloqueo del ángulo [3-3].
- ▶ Con una herramienta de medición, ajuste el ángulo a 90°.
- ▶ Apriete el botón giratorio de bloqueo del ángulo.
- ▶ Suelte el tornillo de retención para la calibración del ángulo [3-1].
- ▶ Desplace el indicador de ángulo [3-2] hasta que muestra la marca de los 90°.
- ▶ Apriete el tornillo de retención para la calibración del ángulo.

6 Ajustes



ADVERTENCIA

Peligro de lesiones y electrocución

- ▶ Desconectar el enchufe de la red antes de realizar cualquier trabajo en la máquina.

6.1 Ajuste del modo de lijado

Modo Hard [4a]

En el modo Hard (ajuste para el lijado previo), se lija el canto según el ángulo ajustado.

Modo Soft [4b]

En el modo Soft (ajuste para el lijado intermedio), la AH-ES-ETS/ETSC se adapta exactamente a la superficie, de manera que el barniz o el pigmento de carga no se lijan.

6.2 Ajuste del ángulo de lijado

Véase la figura [5].

6.3 Cambio del abrasivo

Véase la figura [6].

6.4 Cambio de la banda de rodadura

- ▶ Retirar la banda de rodadura [7a].
- ▶ Colocar la banda de rodadura [7b].

- i** Para
- superficies ásperas, utilice la banda de rodadura LAS-H-ES adjunta,
 - superficies delicadas, utilice la banda de rodadura LAS-W-ES con superficie de adherencia tipo velcro y recubrimiento antiadherente afelpado.

6.5 Cambio del recubrimiento antiadherente

Véase la figura [8].

El recubrimiento antiadherente GB-LAS-STF-ES/5 es un consumible que puede adquirirse posteriormente.

- i** Al lijar distintos materiales, utilice un recubrimiento antiadherente diferente para cada material (p. ej., un recubrimiento antiadherente para superficies aceitadas y otro recubrimiento antiadherente para superficies barnizadas). Esto evitará errores en el recubrimiento de la superficie.

7 Trabajo con la herramienta eléctrica

- i** Mientras esté trabajando, no presione la herramienta eléctrica hasta el punto de que el plato lijador deje de rotar.

7.1 Posición de trabajo de la banda de rodadura

Véase la figura [9]

7.2 Posición de trabajo de las manos

Mientras esté trabajando, sostenga siempre la herramienta eléctrica con una mano en la herramienta [10-1]. Recomendamos apoyar la otra mano en la pieza de agarre [10-2] o sobre la banda de rodadura [10-3].

8 Accesorios

Consulte las referencias de los accesorios y las herramientas en el catálogo Festool o en Internet, en www.festool.es.

9 Medio ambiente







No desechar con la basura doméstica.

Reciclar las herramientas, los accesorios y los embalajes de forma respetuosa con el medio ambiente. Respetar las disposiciones nacionales vigentes.

Solo UE: De acuerdo con la Directiva europea sobre residuos de aparatos eléctricos y electrónicos y su transposición a la legislación nacional, las herramientas eléctricas usadas deben recogerse por separado y reciclarse de forma respetuosa con el medio ambiente.

Información sobre REACH: www.festool.com/reach

1 Символи

-  Предупреждение за обща опасност
-  Прочетете инструкцията за експлоатация и указанията за безопасност!
-  Да не се изхвърля като битов отпадък.
-  Разкачане на мрежовия проводник
-  Съвет, указание
 - ▶ Инструкция за боравене

2 Правила за техниката на безопасност

 **ВНИМАНИЕ! Прочетете всички инструкции и указания за безопасност.** Пропуски при спазването на инструкциите за безопасност и указанията могат доведат до токов удар, пожар и/или тежки наранявания.

Съхранявайте всички указания и инструкции за безопасна работа, за да може в бъдеще при нужда да се консултирате с тях.

Използваният в инструкциите за безопасност термин „електрически инструмент“ се отнася за задвижвания чрез ел. захранване инструмент (с мрежов кабел) или за задвижвания с акумулаторна батерия инструмент (без мрежов кабел).

Съблюдавайте инструкцията за експлоатация на електрическата машина.

3 Използване по предназначение

АН-ES-ETS/ETSC е предназначено за шлифване на ръбове в комбинация с електрически машини ETS 125 REQ, ETSC 125 Li.

АН-ES-ETS/ETSC **не** бива да се използва заедно с електрически машини ETS 125 EQ или каквито и да е вибрационни шлайфмашини / делта шлайфмашини (DTS 400, RTS 400, DTSC 400, RTSC 400).

-  Не използвайте АН-ES-ETS/ETSC с шлайф плоча ST-STF 125/8-M4-J SW. Повисоката конструкция на шлайф плочата може да доведе до сблъскване на шкурката с подложката.

4 Елементи на уреда

- [1-1] Режим на шлифване настройка
- [1-2] Част на ръкохватката
- [1-3] Въртящо се копче фиксиране на ъгъла
- [1-4] Индикация за ъгъл
- [1-5] Бутон подложка
- [1-6] Подложка

Позованите изображения се намират в началото на указанието за употреба.

5 Монтаж

5.1 АН-ES-ETS/ETSC монтиране върху електрическата машина [2]

- ▶ Вкарайте скобата на корпуса [2-2] в протекторния канал [2-3] на електрическата машина.
- ▶ Поставете насрещния елемент на скобата на корпуса [2-1].
- ▶ Свържете скобите на корпуса с 2-та приложени винта и ключ с вътрешен шестограм.

5.2 Калибриране ъглов индикатор [3]

Уредът има настройваща се индикация за ъгъл. След първия монтаж върху вашата електрическа машина индикацията за ъгъл трябва да се калибрира за вашата електрическа машина.

- ▶ Поставете режима на шлифване на "Твърд" (вж. глава 6.1).
- ▶ Освободете въртящото се копче за фиксиране на ъгъла [3-3].
- ▶ С измервателен инструмент настройте ъгъла на 90°.
- ▶ Затегнете въртящото се копче за фиксиране на ъгъла.
- ▶ Освободете фиксиращия винт за калибриране на ъгъла [3-1].
- ▶ Изместете индикатора за ъгъл [3-2] докато индикацията не покаже маркировката от 90°.
- ▶ Затегнете фиксиращия винт за калибриране на ъгъла.

6 Настройки

ПРЕДУПРЕЖДЕНИЕ

Опасност от нараняване, токов удар

- ▶ Преди всяка работа върху инструмента винаги изключвайте щепсела от контакта!

6.1 Настройка режим на шлифование

Твърд режим [4a]

В твърд режим (настройка за предварително шлифование) ръбът се шлифова съгласно настройките ъгъл.

Мек режим [4b]

В мек режим (настройка за междинно шлифование) AN-ES-ETS/ETSC точно се адаптира към повърхността, така че лакът или пълнежът да не се отшлифоват.

6.2 Настройка на ъгъла на шлифование

Вж. фиг. [5].

6.3 Смяна на шкурка

Вж. фиг. [6].

6.4 Смяна на подложката

- ▶ Свалете подложката [7a].
- ▶ Поставете подложката [7b].

Използвайте за

- груби повърхности приложената подложка LAS-H-ES,
- чувствителни повърхности подложката LAS-W-ES със залепваща повърхност и велурено плъзгащо покритие.

6.5 Смяна на гумената лента

Вж. фиг. [8].

Гумената лента GB-LAS-STF-ES/5 може да се закупи допълнително като консуматив.

-  При шлифование на различни материали използвайте отделна гумена лента за материала (напр. една за намаслени повърхности друга за лакирани повърхности). Това не позволява грешки в покритието на повърхностите.

7 Работа с електрическата машина

-  При работа никога не притискайте толкова силно електрическата машина, че шлайф плочата да не може повече да се върти.

7.1 Работна позиция подложка

Вж. фиг. [9]

7.2 Работна позиция ръце

При работа с една ръка винаги дръжте уреда за електрическата машина [10-1]. Другата ръка препоръчваме да се държи върху частта на ръкохватката [10-2] или върху подложката [10-3].

8 Принадлежности

Каталожните номера за принадлежности и инструменти ще откриете във Вашия каталог на Festool или в Интернет на www.festool.bg.

9 Околна среда



Не изхвърляйте уреда в домакинския боклук! Инструменти, принадлежности и консумативи трябва да бъдат

разделно изхвърляни с мисъл за околната среда. Спазвайте валидните национални разпоредби.

Само ЕС: Според европейската наредба използваните електроуреди трябва да се събират разделно и да бъдат предавани за рециклиране с мисъл за околната среда.

Информация за REACH: www.festool.com/reach

1 Symboly



Varování před všeobecným nebezpečím



Přečtěte si návod k použití, bezpečnostní pokyny!



Nevyhazujte do domovního odpadu.



Odpojení síťového kabelu



Rada, upozornění



Instruktažní návod

2 Bezpečnostní pokyny



VÝSTRAHA! Přečtěte si všechny bezpečnostní pokyny a instrukce. Nedodržování bezpečnostních pokynů a instrukcí může způsobit úraz elektrickým proudem, požár a/ nebo těžká poranění.

Všechny bezpečnostní pokyny a instrukce uschovejte, abyste je mohli použít i v budoucnosti.

Pojem „elektrické nářadí“ používaný v bezpečnostních pokynech se vztahuje na síťové elektrické nářadí (se síťovým kabelem) nebo na akumulátorové nářadí (bez síťového kabelu).

Dodržujte návod k obsluze elektrického nářadí.

3 Použití v souladu s daným účelem

Zařízení AH-ES-ETS/ETSC je určeno k broušení hran ve spojení s elektrickým nářadím ETS 125 REQ, ETSC 125 Li.

AH-ES-ETS/ETSC se **nesmí** používat ve spojení s elektrickým nářadím ETS 125 EQ nebo jakoukoli vibrační bruskou / delta bruskou (DTS 400, RTS 400, DTSC 400, RTSC 400).



AH-ES-ETS/ETSC nepoužívejte s brusným talířem ST-STF 125/8-M4-J SW. Protože má brusný talíř vyšší konstrukci, může dojít ke kolizi brusiva s pracovní deskou.

4 Jednotlivé součásti

[1-1] Nastavení režimu broušení

[1-2] Rukojeť

[1-3] Otočný knoflík aretace úhlu

[1-4] Ukazatel úhlu

[1-5] Tlačítko pracovní desky

[1-6] Pracovní deska

Uvedené obrázky se nacházejí na začátku návodu k použití.

5 Montáž

5.1 AH-ES-ETS/ETSC Montáž na elektrické nářadí [2]

- ▶ Část krytu [2-2] zasuňte do drážky chrániče [2-3] v elektrickém nářadí.
- ▶ Nasadte druhou část krytu [2-1].
- ▶ Obě části krytu spojte 2 přiloženými šrouby klíčem pomocí klíče na vnitřní šestihran.

5.2 Kalibrace ukazatele úhlu [3]

Zařízení má nastavitelný ukazatel úhlu. Po prvním namontování na elektrické nářadí se musí ukazatel úhlu zkalibrovat pro elektrické nářadí.

- ▶ Nastavte režim broušení na „Hard“ (viz kapitolu 6.1).
- ▶ Povolte otočný knoflík aretace úhlu [3-3].
- ▶ Pomocí měřidla natavte úhel na 90°.
- ▶ Utáhněte otočný knoflík aretace úhlu.
- ▶ Povolte zajišťovací šroub kalibrace úhlu [3-1].
- ▶ Posuňte ukazatel úhlu [3-2] tak, aby ukazatel ukazoval na značku 90°.
- ▶ Utáhněte zajišťovací šroub kalibrace úhlu.

6 Nastavení



VAROVÁNÍ

Nebezpečí poranění elektrickým proudem

- ▶ Před prováděním jakýchkoli prací na nářadí vytáhněte síťovou zástrčku ze zásuvky!

6.1 Nastavení režimu broušení

Režim Hard [4a]

V režimu Hard (nastavení pro předbroušení) se hrana zbrousí podle nastaveného úhlu.

Režim Soft [4b]

V režimu Soft (nastavení pro mezibroušení) se AH-ES-ETS/ETSC přesně přizpůsobí povrchu, takže nedojde k probroušení laku nebo plniče.

6.2 Nastavení brusného úhlu

Viz obrázek [5].

6.3 Výměna brusiva

Viz obrázek [6].

6.4 Výměna pracovní desky

- ▶ Sejměte pracovní desku [7a].
- ▶ Nasadte pracovní desku [7b].

- i Používejte na
 - drsné povrchy přiloženou pracovní desku LAS-H-ES,
 - choulostivé povrchy pracovní desku LAS-W-ES se suchým zipem a velurovým úplným obložením.

6.5 Výměna úplného obložení

Viz obrázek [8].

Kluzné obložení GB-LAS-STF-ES/5 lze zakoupit dodatečně jako spotřební materiál.

- i Při broušení různých materiálů používejte pro každý materiál vlastní úplné obložení (např. jedno úplné obložení na olejované povrchy a další úplné obložení na lakované povrchy). Zabráníte tak nesprávné povrchové úpravě.

7 Práce s elektrickým nářadím

- i Při práci nikdy nepřitlačujte elektrické nářadí natolik, aby se brusný talíř už nemohl otáčet.

7.1 Pracovní poloha pracovní desky

Viz obrázek [9]

7.2 Pracovní poloha rukou

Držte zařízení při práci jednou rukou vždy na elektrickém nářadí [10-1]. Druhou ruku doporučujeme položit na rukojeť [10-2] nebo nad pracovní desku [10-3].

8 Příslušenství

Objednací čísla pro příslušenství a nářadí naleznete ve svém katalogu Festool nebo na internetu na www.festool.cz.

9 Životní prostředí



Nářadí nevyhazujte do domovního odpadu! Nářadí, příslušenství a obaly odevzdejte k ekologické recyklaci.

Dodržujte platné vnitrostátní předpisy.

Pouze EU: Podle evropské směrnice o odpadních elektrických a elektronických zařízeních a provádění v národním právu se musí staré elektrické nářadí shromažďovat odděleně a odevzdat k ekologické recyklaci.

Informace k REACH: www.festool.com/reach

1 Symboler



Advarsel om generel fare



Brugsanvisning, læs sikkerhedsanvisningerne!



Må ikke bortskaffes sammen med almindeligt husholdningsaffald.



Udtrækning af ledningen



Tip, Bemærk

► Handlingsanvisning

2 Sikkerhedsanvisninger



ADVARSEL! Læs alle sikkerhedsanvisninger og vejledninger. Overholdes sikkerhedsanvisningerne og vejledningerne ikke, er der risiko for elektrisk stød, brand og/eller alvorlige kvæstelser.

Opbevar alle sikkerhedsanvisninger og vejledninger til senere brug.

Med begrebet "el-værktøj", som anvendes i sikkerhedsanvisningerne, menes ledningsdrevet el-værktøj (med netkabel) og batteridrevet el-værktøj (uden netkabel).

Følg brugsanvisningen til el-værktøjet.

3 Bestemmelsesmæssig brug

AH-ES-ETS/ETSC er beregnet til slibning af kanter ved brug af el-værktøjer ETS 125 REQ, ETSC 125 Li.

AH-ES-ETS/ETSC må **ikke** anvendes sammen med el-værktøjerne ETS 125 EQ eller pudsemaskiner/deltaslibere (DTS 400, RTS 400, DTSC 400, RTSC 400).

ⓘ Brug ikke AH-ES-ETS/ETSC med slibeskiven ST-STF 125/8-M4-J SW. Slibeskiven er højere og kan resultere i, at slibemidlet støder sammen med glidesålen.

4 Produktets elementer

- [1-1] Slibetilstand indstilling
- [1-2] Grebsdæl
- [1-3] Drejeknap til vinkellåsning
- [1-4] Vinkelvisning
- [1-5] Knap glidesål
- [1-6] Glidesål

De angivne illustrationer findes i tillægget til brugsanvisningen.

5 Assembly

5.1 AH-ES-ETS/ETSC monteres på el-værktøjet [2]

- Før den ene del af kabinetet [2-2] ind i beskyttelsesnoten [2-3] på el-værktøjet.
- Sæt den anden del af kabinettet [2-1] på.
- Forbind de to kabinetdele med de to medfølgende skruer og en unbrakonøgle.

5.2 Kalibrering af vinkelviser [3]

Maskinen er udstyret med justerbar vinkelviser. Første gang du monterer vinkelviseren på el-værktøjet, skal du kalibrere den.

- Indstil slibetilstanden på "Hard" (se kapitlet 6.1).
- Løsn drejeknappen til låsning af vinklen [3-3].
- Indstil vinklen på 90° med et måleværktøj.
- Spænd drejeknappen til låsning af vinklen.
- Løsn låseskruen til vinkelkalibreringen [3-1].
- Forskyd vinkelviseren [3-2], indtil visningen står på 90°-markeringen.
- Spænd låseskruen til vinkelkalibreringen.

6 Indstillinger



ADVARSEL

Risiko for kvæstelser, elektrisk stød

- Træk altid stikket ud af stikkontakten før arbejde på maskinen!

6.1 Indstilling slibetilstand

Tilstanden "Hard" [4a]

I tilstanden "Hard" (indstilling til forslibning) slibes kanterne iht. den indstillede vinkel.

Soft-tilstand [4b]

I Soft-tilstand (indstilling til mellemslibning) tilpasser AH-ES-ETS/ETSC sig nøjagtigt efter den eksisterende overflade, så der ikke slibes gennem lak og filler.

6.2 Indstilling af slibevinkel

Se figur [5].

6.3 Udskiftning af slibemiddel

Se figur [6].

6.4 Udskift glidesålen

- Tag glidesålen af [7a].
- Sæt glidesålen på [7b].

i Til

- rå overflader skal du benytte den medfølgende glidesål LAS-H-ES.
- Til følsomme overflader skal du benytte glidesålen LAS-W-ES med burrebåndslukning og velour-overfladebelægning.

6.5 Udskift overfladebelægningen

Se figur [8].

Overfladebelægningen på GB-LAS-STF-ES/5 kan tilkøbes som forbrugsmateriale.

- i** Hvis du anvender forskellige materialer ved slibning, skal du altid anvende en overfladebelægning, der passer til materialet (f.eks. en type overfladebelægning til olierede overflader og en anden type overfladebelægning til lakerede overflader). Det forhindrer fejl ved overfladecoatingen.

7 Arbejde med el-værktøjet

- i** Ved arbejde skal du ikke presse så hårdt mod el-værktøjet, at slibeskiven ikke kan rotere.

7.1 Arbejdsposition glidesål

Se figur [9]

7.2 Arbejdsposition hænder

Under arbejdet skal du altid holde én hånd på el-værktøjet [10-1]. Den anden hånd skal du holde på grebsdelen [10-2] eller lægge den oven på glidesålen [10-3].

8 Tilbehør

Bestillingsnumrene for tilbehør og værktøj finder du i Festool-kataloget eller på internettet på www.festool.dk.

9 Miljø



Maskinen må ikke bortskaffes med almindeligt husholdningsaffald! Udstyr, tilbehør og emballage skal bortskaffes miljømæssigt korrekt på en kommunal genbrugsstation. Gældende nationale forskrifter skal overholdes.

Kun EU: Ifølge Rådets direktiv om affald af elektrisk og elektronisk udstyr og gennemførelse i national ret skal gammelt el-værktøj indsamles separat og afleveres til miljøvenlig genvinding.

Informationer om REACH: www.festool.com/reach

1 Σύμβολα



Προειδοποίηση από γενικό κίνδυνο



Διαβάστε τις υποδείξεις ασφαλείας στις οδηγίες λειτουργίας!



Μην πετάτε τη συσκευή στα οικιακά απορρίμματα.



Αποσύνδεση καλωδίου σύνδεσης στο ηλεκτρικό δίκτυο



Συμβουλή, υπόδειξη

► Οδηγίες ενεργειών

2 Υποδείξεις ασφαλείας



Προειδοποίηση! Διαβάστε όλες τις υποδείξεις ασφαλείας και τις οδηγίες. Οι παραλείψεις κατά την τήρηση των υποδείξεων ασφαλείας και των οδηγιών, μπορούν να προκαλέσουν ηλεκτροπληξία, πυρκαγιά και/ή σοβαρούς τραυματισμούς.

Φυλάγετε όλες τις υποδείξεις ασφαλείας και οδηγίες για μελλοντική χρήση.

Ο όρος "ηλεκτρικό εργαλείο" που χρησιμοποιείται στις υποδείξεις ασφαλείας αναφέρεται σε ηλεκτρικά εργαλεία με σύνδεση στο δίκτυο (με ηλεκτρικό καλώδιο) ή σε ηλεκτρικά εργαλεία μπαταρίας (χωρίς ηλεκτρικό καλώδιο).

Προσέξτε τις οδηγίες λειτουργίας του ηλεκτρικού εργαλείου.

3 Χρήση σύμφωνα με τον σκοπό προορισμού

Το AH-ES-ETS/ETSC προορίζεται για τη λείανση των ακμών σε συνδυασμό με τα ηλεκτρικά εργαλεία ETS 125 REQ, ETSC 125 Li.

Το AH-ES-ETS/ETSC **δεν** επιτρέπεται να χρησιμοποιηθεί σε συνδυασμό με τα ηλεκτρικά εργαλεία ETS 125 EQ ή οποιονδήποτε παλμικών τριβείων / τριβείων δέλτα (DTS 400, RTS 400, DTSC 400, RTSC 400).

i Μην χρησιμοποιείτε το AH-ES-ETS/ETSC με τον δίσκο λείανσης ST-STF 125/8-M4-J SW. Το υψηλότερο μέγεθος του δίσκου λείανσης μπορεί να οδηγήσει σε σύγκρουση του υλικού λείανσης με το πέλμα ολίσθησης.

4 Εξαρτήματα συσκευής

[1-1] Ρύθμιση της λειτουργίας λείανσης

[1-2] Τμήμα λαβής

[1-3] Περιστροφικό κουμπί ασφάλισης της γωνίας

[1-4] Ένδειξη γωνίας

[1-5] Πλήκτρο πέλματος ολίσθησης

[1-6] Πέλμα ολίσθησης

Οι αναφερόμενες εικόνες βρίσκονται στην αρχή των οδηγιών λειτουργίας.

5 Συναρμολόγηση

5.1 AH-ES-ETS/ETSC συναρμολόγηση στο ηλεκτρικό εργαλείο [2]

- Περάστε το κέλυφος του περιβλήματος **[2-2]** μέσα στο αυλάκι του προφυλακτήρα **[2-3]** του ηλεκτρικού εργαλείου.
- Τοποθετήστε το αντίθετο τεμάχιο του κελύφους του περιβλήματος **[2-1]**.
- Συνδέστε τα κελύφη του περιβλήματος με τις 2 συνημμένες βίδες και με ένα κλειδί τύπου Άλλεν.

5.2 Βαθμονόμηση του δείκτη της γωνίας [3]

Το εργαλείο έχει μια ρυθμιζόμενη ένδειξη γωνίας. Μετά την πρώτη συναρμολόγηση στο ηλεκτρικό εργαλείο πρέπει να βαθμονομηθεί η ένδειξη της γωνίας στο ηλεκτρικό εργαλείο σας.

- Ρυθμίστε τη λειτουργία λείανσης στο "Σκληρά" (βλέπε στο κεφάλαιο 6.1).
- Λύστε το περιστροφικό κουμπί ασφάλισης της γωνίας **[3-3]**.
- Με ένα όργανο μέτρησης ρυθμίστε τη γωνία στις 90°.
- Σφίξτε το περιστροφικό κουμπί ασφάλισης της γωνίας.
- Λύστε τη βίδα σταθεροποίησης της βαθμονόμησης της γωνίας **[3-1]**.
- Μετακινήστε τον δείκτη της γωνίας **[3-2]**, μέχρι να δείχνει η ένδειξη στο μαρκάρισμα 90°.
- Σφίξτε τη βίδα σταθεροποίησης της βαθμονόμησης της γωνίας.

6 Ρυθμίσεις



ΠΡΟΕΙΔΟΠΟΙΗΣΗ

Κίνδυνος τραυματισμού, ηλεκτροπληξία

- Πριν από κάθε εργασία στο εργαλείο τραβάτε πάντοτε το φως από την πρίζα του ρεύματος!

6.1 Ρύθμιση της λειτουργίας λείανσης

Σκληρή λειτουργία [4a]

Στη σκληρή λειτουργία (ρύθμιση για προλείανση) λειαινεται η ακμή σύμφωνα με την ρυθμισμένη γωνία.

Απαλή λειτουργία [4b]

Στην απαλή λειτουργία (ρύθμιση για ενδιάμεση λείανση) προσαρμόζεται το AH-ES-ETS/ETSC ακριβώς στην υπάρχουσα επιφάνεια, έτσι ώστε να μη λειανθεί υπερβολικά το βερνίκι ή το υλικό πλήρωσης.

6.2 Ρύθμιση της γωνίας λείανσης

Βλέπε εικόνα [5].

6.3 Αλλαγή του υλικού λείανσης

Βλέπε εικόνα [6].

6.4 Αλλαγή πέλματος ολίσθησης

- Αφαιρέστε το πέγμα ολίσθησης [7a].
- Τοποθετήστε το πέγμα ολίσθησης [7b].

i Για τραχιές επιφάνειες

- χρησιμοποιείτε το συνημμένο πέγμα ολίσθησης LAS-H-ES,
- για ευαίσθητες επιφάνειες το πέγμα ολίσθησης LAS-W-ES με επιφάνεια αυτοπρόσφυσης και επίστρωση ολίσθησης βελουτέ.

6.5 Αλλαγή επίστρωσης ολίσθησης

Βλέπε εικόνα [8].

Η επίστρωση ολίσθησης GB-LAS-STF-ES/5 μπορεί να αγοραστεί αργότερα ως αναλώσιμο υλικό.

i Κατά τη λείανση διαφορετικών υλικών χρησιμοποιείτε κάθε φορά μια ξεχωριστή επίστρωση ολίσθησης ανά υλικό (π.χ. μια επίστρωση ολίσθησης για λαδωμένες επιφάνειες και μια άλλη επίστρωση ολίσθησης για βερνικωμένες επιφάνειες). Αυτό αποφεύγει τα σφάλματα στην επίστρωση της εξωτερικής επιφάνειας.

7 Εργασία με το ηλεκτρικό εργαλείο

i Κατά την εργασία μην πιέζετε το ηλεκτρικό εργαλείο ποτέ πολύ δυνατά, ώστε να μην μπορεί να περιστραφεί πλέον ο δίσκος λείανσης.

7.1 Θέση εργασίας του πέλματος ολίσθησης

Βλέπε εικόνα [9]

7.2 Θέση εργασίας των χεριών

Κατά την εργασία κρατάτε το εργαλείο πάντοτε με το ένα χέρι στο ηλεκτρικό εργαλείο [10-1].

Το άλλο χέρι συνιστούμε να το έχετε πάνω στο τμήμα της λαβής [10-2] ή πάνω από το πέγμα ολίσθησης [10-3].

8 Εξαρτήματα

Τους αριθμούς παραγγελίας για τα εξαρτήματα και τα εργαλεία θα τους βρείτε στο κατάλογο της Festool ή στο διαδίκτυο κάτω από www.festool.de.

9 Περιβάλλον



Μην πετάτε τη συσκευή στα οικιακά απορρίμματα! Παραδώστε τα εργαλεία, τα εξαρτήματα και τις συσκευασίες σε μια φιλική προς το περιβάλλον ανακύκλωση. Προσέξτε τους ισχύοντες εθνικούς κανονισμούς.

Μόνο ΕΕ: Σύμφωνα με την Ευρωπαϊκή Οδηγία περί παλιών ηλεκτρικών και ηλεκτρονικών συσκευών και την εφαρμογή της στο εθνικό δίκαιο πρέπει τα μεταχειρισμένα ηλεκτρικά εργαλεία να συλλέγονται ξεχωριστά και να προωθούνται σε μια φιλική προς το περιβάλλον ανακύκλωση.

Πληροφορίες για το REACH: www.festool.com/reach

1 Sümbolid



Üldohu hoiatus



Lugege kasutusjuhendit, tutvuge ohutusnõuetega!



Ärge visake olmejäätmetesse.



Toitejuhtme lahtiühendamine



Juhis, nõuanne

► Tegutsemisjuhised

2 Ohutusnõuded



HOIATUS! Lugege läbi kõik ohutusnõuded ja juhised. Ohutusnõuete ja juhiste eiramine võib põhjustada elektrilöögi, tulekahju ja/või raskeid vigastusi.

Hoidke kõik ohutusjuhised ja märkused edasiseks kasutamiseks alles.

Ohutusjuhistes kasutatud sõna „elektritööriist“ tähistab võrgutoitega (toitekaabliga) või akutoitega elektritööriistu (ilma toitekaablita).

Järgige elektritööriista kasutusjuhendit.

3 Sihipärane kasutus

AH-ES-ETS/ETSC on mõeldud servade lihvimiseks koos elektritööriistadega ETS 125 REQ, ETSC 125 Li.

AH-ES-ETS/ETSC **ei tohi** kasutada koos tööriistadega ETS 125 EQ või mistahes vibrolihvija/deltalihvijaga (DTS 400, RTS 400, DTSC 400, RTSC 400).

ⓘ Ärge kasutage AH-ES-ETS/ETSC koos lihvkettaga ST-STF 125/8-M4-J SW. Kujult suurem lihvketas võib põhjustada lihvlindi ja talla kokkupõrget.

4 Seadme osad

- [1-1] lihvimisrežiimi seadistus
- [1-2] haardepind
- [1-3] nurgalukustuse pöördnupp
- [1-4] nurgamöödik
- [1-5] talla nupp
- [1-6] tald

Esitatud joonised leiate kasutusjuhendi algusest.

5 Paigaldamine

5.1 AH-ES-ETS/ETSC monteerida elektritööriista külge [2]

- Juhtige korpuse kate [2-2] tööriista kaitse-soone [2-3] sisse.
- Kinnitage korpuse katte vastudetail [2-1] peale.
- Ühendage korpuse katted omavahel pakendis oleva kahe kruvi ja sisekuuskantvõtmega.

5.2 Nurgamöödiku kalibreerimine [3]

Seadmel on reguleeritav nurgamöödik. Pärast esmast elektritööriista peale paigaldamist tuleb nurgamöödik tööriista järgi kalibreerida.

- Seadistage lihvimisrežiim valikule "Hard" (vt peatükki 6.1).
- Keerake nurgalukustuse [3-3] pöördnupp lahti.
- Reguleerige mööteriista abil nurk väärtusele 90°.
- Keerake nurgalukustuse pöördnupp kinni.
- Keerake nurgakalibreerimise [3-1] fikseerimiskruvi lahti.
- Nihutage nurgamöödikut [3-2], kuni möödik osutab märgistusele 90°.
- Keerake nurgakalibreerimise fikseerimiskruvi kinni.

6 Seadistused



HOIATUS

Vigastuste oht, elektrilöök

- Enne mis tahes tööde tegemist tööriista kallal tõmmake pistik alati pistikupesast välja!

6.1 Lihvimisrežiimi seadistus

Hard-režiim [4a]

Hard-režiimil (eellihvimise seadistus) lihvitakse serv seadistatud nurga järgi.

Soft-režiim [4b]

Soft-režiimil (vahelihvimise seadistus) sobitub AH-ES-ETS/ETSC täpselt olemaoleva pealispinnaga, nii et ei lihvita värvist või täidisest läbi.

6.2 Lihvimisnurga reguleerimine

Vt joonist [5].

6.3 Lihvpaberi vahetamine

Vt joonist [6].

6.4 Talla vahetamine

- ▶ Võtke tald maha [7a].
- ▶ Pange tald tagasi [7b].

i Kasutage

- karedate pealispindade korral juuresolevat talda LAS-H-ES,
- tundlikel pealispindadel takjakinnise ja veluurluugpinnaga talda LAS-W-ES.

6.5 Liugplaadi vahetamine

Vt joonist [8].

Liugplaat GB-LAS-STF-ES/5 on kulumaterjal ja seda saab juurde osta.

- ### **i** Kasutage erinevate materjalide lihvimisel iga materjali jaoks iseseisvat liugplaati (nt üht liugplaati õlitatud pindadele ja teist värvitud pindadele). Nii väldite pealispinna kihtide rikkumist.

7 Seadmega töötamine

- ### **i** Ärge suruge töötamise ajal elektritööriistale nii tugevasti, et lihvketas enam pöörelda ei saa.

7.1 Talla tööasend

Vt joonist [9]

7.2 Käte tööasend

Hoidke seadme töötamise ajal alati ühe käega elektritööriistast kinni [10-1]. Teise käe soovitate asetada haardepinnale [10-2] või üle talla [10-3].

8 Tarvikud

Tarvikute ja tööriistade tellimisnumbri leiate Festooli kataloogist või internetist: www.festool.ee.

9 Keskkond



Ärge käidelda seadet koos olmejäätmetega! Seadmed, lisavarustus ja pakendid tuleb suunata keskkonnasõbralikult taaskasutusse. Järgige kehtivaid riiklikke eeskirju.

Üksnes EL riikidele: Vastavalt Euroopa Liidu direktiivile elektri- ja elektroonikaseadmete jäätmete kohta tuleb kasutusressursi ammandanud elektrilised tööriistad eraldi kokku koguda ja keskkonnasäästlikult korduskasutada.

Teave REACH kohta: www.festool.com/reach

1 Tunnukset



Varoitus yleisestä vaarasta



Lue käyttöopas, turvallisuusohjeet!



Älä hävitä kotitalousjätteiden mukana.



Verkkovirtajohdon irrotus



Ohje, vihje

► Käsittelyohje

2 Turvallisuusohjeet



VAROITUS! Lue kaikki turvallisuus- ja käyttöohjeet. Turvallisuusohjeiden ja

käyttöohjeiden noudattamisen laiminlyönti voi aiheuttaa sähköiskun, tulipalon ja/tai vakavia vammoja.

Säilytä kaikki turvallisuusohjeet ja käyttöohjeet myöhempiä tarvetta varten.

Turvallisuusohjeissa käytetty termi "sähkötyökalu" tarkoittaa verkkokäyttöisiä sähkötyökaluja (verkkojohdon kanssa) tai akkukäyttöisiä sähkötyökaluja (ilman verkkojohtoa).

Noudata sähkötyökalun käyttöohjeita.

3 Määräystenmukainen käyttö

AH-ES-ETS/ETSC on tarkoitettu reunojen hiontaan sähkötyökalujen ETS 125 REQ, ETSC 125 Li kanssa.

AH-ES-ETS/ETSC-laitetta **ei** saa käyttää sähkötyökalun ETS 125 EQ eikä minkään tasohiomakoneen/kärkhiomakoneen (DTS 400, RTS 400, DTSC 400, RTSC 400) kanssa.

ⓘ Älä käytä AH-ES-ETS/ETSC-laitteen kanssa hiomalautasta ST-STF 125/8-M4-J SW. Tämä hiomalautanen on korkeampi, minkä takia hiomatarvike saattaa koskettaa pohjalevyä.

4 Laitteen osat

[1-1] Hiontatilan säädin

[1-2] Kahvaosa

[1-3] Kulman lukitsimen kiertonuppi

[1-4] Kulmaosoitin

[1-5] Pohjalevyn painike

[1-6] Pohjalevy

Mainitut kuvat ovat käyttöoppaan alussa.

5 Asennus

5.1 AH-ES-ETS/ETSC-laitteen asentaminen sähkötyökaluun [2]

- Ohjaa runkokuori [2-2] sähkötyökalun suojuksen uraan [2-3].
- Asenna runkokuoren vastakappale [2-1].
- Ruuvaa runkokuoret toisiinsa kiinni 2 mukana toimitetulla ruuvilla ja kuusiokoloavaimella.

5.2 Kulmaosoittimen kalibrointi [3]

Laitteessa on säädettävä kulmaosoitin. Sähkötyökalun asennuksen jälkeen kulmaosoitin täytyy kalibroida sähkötyökalulle sopivaksi.

- Aseta hiontatilaksi "Hard" (katso luku 6.1).
- Löysää kulman lukitsimen kiertonuppia [3-3].
- Säädä mittatyökalun avulla kulmaksi 90°.
- Kiristä kulman lukitsimen kiertonuppi.
- Löysää kulman kalibroinnin lukitusruuvia [3-1].
- Siirrä kulmaosoitinta [3-2], kunnes osoitin on 90°-merkin kohdalla.
- Kiristä kulman kalibroinnin lukitusruuvi.

6 Asetukset



VAROITUS

Loukkaantumisvaara, sähköiskuvaara

- Irrota aina sähköpistoke pistorasiasta, ennen kuin alat tehdä koneeseen kohdistuvia töitä!

6.1 Hiontatilan asento

Hard-tila [4a]

Hard-tilassa (esihionnan asento) reuna hiotaan säädetyyn kulman mukaan.

Soft-tila [4b]

Soft-tilassa (välihionnan asento) AH-ES-ETS/ETSC säätyy tarkasti työstettävän pinnan mukaan niin, ettei maali- tai pakkeli pintaa hiota puhki.

6.2 Hiontakulman säätäminen

Katso kuva [5].

6.3 Hiomatarvikkeen vaihtaminen

Katso kuva [6].

6.4 Pohjalevyn vaihtaminen

- ▶ Ota pohjalevy **[7a]** pois.
- ▶ Asenna pohjalevy **[7b]**.

i Käytä

- karkeiden pintojen hionnassa mukana toimitettua pohjalevyä LAS-H-ES,
- herkkien pintojen hionnassa pohjalevyä LAS-W-ES, joka on varustettu tarra-kiinnityksellä ja veluuripinnalla.

6.5 Liukupäällysteen vaihtaminen

Katso kuva **[8]**.

Käyttötarvikkeisiin kuuluva liukupäällyste GB-LAS-STF-ES/5 kuuluu varaosavalikoimaamme.

- i** Kun hiot erilaisia materiaaleja, käytä jokaiselle materiaalille erillistä liukupäällystettä (esim. yksi liukupäällyste öljytyille pinnoille ja toinen liukupäällyste maalaetuille pinnoille). Tämä neuvoa noudattamalla vältät pinnoitevauriot.

7 Työskentely sähkötyökalulla

- i** Älä missään tapauksessa paina työskentelyn aikana sähkötyökalua niin voimakkaasti alustaa vasten, ettei hiomalautanen pysty enää pyörimään.

7.1 Pohjalevyn käyttöasento

Katso kuva **[9]**

7.2 Käsien otekohdat työskentelyn aikana

Kun käytät laitetta, pidä aina kädellä kiinni sähkötyökalusta [10-1]. Toista kättä kannattaa pitää kahvaosan **[10-2]** tai pohjalevyn **[10-3]** päällä.

8 Lisävarusteet ja tarvikkeet

Lisätarvikkeiden ja työkalujen tuotenumerot voit katsoa Festool-tuoteoppaasta tai Internet-osoitteesta www.festool.fi.

9 Ympäristö



Älä heitä käytöstä poistettua konetta talousjätteen joukkoon! Toimita

käytöstä poistetut laitteet, tarvikkeet ja pakkaukset ympäristöystävälliseen kierrätykseen. Noudata voimassaolevia kansallisia määräyksiä.

Vain EU: käytöstä poistettuja sähkö- ja elektroniikkalaitteita koskevan eurooppalaisen direktiivin ja sitä vastaavan kansallisen lainsäädännön mukaan loppuun käytetyt sähkötyökalut

täytyy kerätä erikseen talteen ja toimittaa ympäristöä säästävään kierrätykseen.

REACH:iin liittyvät tiedot: www.festool.com/reach

1 Simboli



Opća opasnost



Pročitati upute za uporabu, sigurnosne napomene!



Ne bacati u kućni otpad.



Odvajanje mrežnog priključnog voda



Savjet, napomena

► Upute za rad

2 Sigurnosne napomene



UPOZORENJE! Pročitajte sve sigurnosne napomene i upute. Propusti do kojih može doći uslijed nepridržavanja sigurnosnih napomena i uputa mogu uzrokovati električni udar, požar i/ili teške ozljede.

Čuvajte sve sigurnosne napomene i upute za buduće korištenje.

Pojam u sigurnosnim napomenama „električni alat“ odnosi se na električne alate (s mrežnim vodom) koji se napajaju putem mreže ili na akumulatorske električne alate (bez mrežnog voda).

Pridržavajte se uputa za uporabu električnog alata.

3 Namjenska uporaba

AH-ES-ETS/ETSC je namijenjena za brušenje rubova u kombinaciji s električnim alatima ETS 125 REQ, ETSC 125 Li.

AH-ES-ETS/ETSC **ne** smije se upotrebljavati u kombinaciji s električnim alatima ETS 125 EQ ili drugim brusilicama / delta brusilicama (DTS 400, RTS 400, DTSC 400, RTSC 400).

ⓘ Ne upotrebljavajte AH-ES-ETS/ETSC s brusnim tanjurom ST-STF 125/8-M4-J SW. Veći brusni tanjur može uzrokovati sudar brusnog sredstva s podnožjem.

4 Elementi stroja

[1-1] Prekidač za namještanje načina rada za brušenje

[1-2] Dio ručke

[1-3] Okretni gumb za blokadu kuta

[1-4] Pokazivač kuta

[1-5] Tipka za podnožje

[1-6] Podnožje

Navedene slike nalaze se u uputama za uporabu na njemačkom jeziku.

5 Montaža

5.1 AH-ES-ETS/ETSC Montaža na električni alat [2]

- Umetnite oblogu kućišta **[2-2]** u utor štitnika **[2-3]** električnog alata.
- Stavite komplementarni dio obloge kućišta **[2-1]**.
- Pričvrstite obloge kućišta pomoću 2 isporučena vijka i jednim imbus ključem.

5.2 Kalibriranje pokazivača kuta [3]

Alat ima namjestivi pokazivač kuta. Nakon prve montaže na električni alat trebate kalibrirati pokazivač kuta na svojem električnom alatu.

- Namjestite način rada za brušenje na "grubo" (vidi poglavlje 6.1).
- Otpustite okretni gumb za blokadu kuta **[3-3]**.
- Mjernim alatom namjestite kut na 90°.
- Pritegnite okretni gumb za blokadu kuta.
- Otpustite vijak za fiksiranje kalibriranog kuta **[3-1]**.
- Pomičite pokazivač kuta **[3-2]** sve dok pokazivač ne bude okrenut na oznaku 90°.
- Pritegnite vijak za fiksiranje kalibriranog kuta.

6 Namještanje



UPOZORENJE

Opasnost od ozljeda, električni udar

- Prije svih radova na stroju uvijek mrežni utikač izvući iz utičnice!

6.1 Namještanje načina rada za brušenje

Način rada za grubo brušenje [4a]

U načinu rada za grubo brušenje (postavka za predbrušenje) rub se brusi prema namještenom kutu.

Način rada za fino brušenje [4b]

U načinu rada za fino brušenje (postavka za međubrušenje) AH-ES-ETS/ETSC točno se prilagođava postojećoj površini tako da se lak ili punilo neće zarezati.

6.2 Namještanje kuta brušenja

Vidi sliku [5].

6.3 Zamjena brusnog sredstva

Vidi sliku [6].

6.4 Zamjena podnožja

- ▶ Izvadite podnožje [7a].
- ▶ Umetnite podnožje [7b].

- i** Upotrebljavajte za
- hrapave površine isporučeno podnožje LAS-H-ES,
 - osjetljive površine podnožje LAS-W-ES s prijanjajućom površinom s čičkom i kliznom pločom od velura.

6.5 Zamjena klizne ploče

Vidi sliku [8].

Klizna ploča GB-LAS-STF-ES/5 može se naknadno kupiti kao potrošni materijal.

- i** Pri brušenju različitih materijala upotreb-
ljavajte zasebnu kliznu ploču za materijal
(npr. jednu kliznu ploču za nauljene povr-
šine i drugu kliznu ploču za lakirane povr-
šine). Na taj se način izbjegavaju oštećenja
površinskog premaza.

7 Rad s električnim alatom

- i** Pri radu nikada nemojte čvrsto pritisnuti
električni alat da se brusni tanjur više ne
može rotirati.

7.1 Radni položaj podnožja

Vidi sliku [9]

7.2 Radni položaj ruku

Pri radu alat uvijek držite jednom rukom na električnom alatu [10-1]. Preporučujemo da drugu ruku stavite na dio ručke [10-2] ili iznad podnožja [10-3].

8 Pribor

Kataloške brojeve za pribor i alate možete pronaći u Festool katalogu ili na internetskoj stranici www.festool.de.

9 Okoliš

-  **Alat ne bacajte u kućni otpad!** Alate, pribor i ambalažu treba reciklirati na ekološki prihvatljiv način. Poštujte važeće nacionalne propise.

Samo EU: Sukladno Europskoj Direktivi o starim električnim i elektroničkim uređajima i preuzimanju u nacionalno pravo moraju se

istrošeni električni alati skupljati odvojeno i reciklirati na ekološki prihvatljiv način.

Informacije o uredbi REACH: www.festool.com/reach

1 Szimbólumok



Általános veszélyekre vonatkozó figyelmeztetés



Olvassa el a használati utasítást, valamint a biztonsági előírásokat!



Ne dobja ki háztartási szemétkébe.



Hálózati csatlakozó leválasztása



Megjegyzések, ötletek

► Használati útmutató

2 Biztonsági előírások



VIGYÁZAT! Olvassa el az összes biztonsági előírást és utasítást.

A biztonsági előírások és utasítások betartásának elmulasztása áramütéshez, tűzhez és/vagy súlyos testi sérülésekhez vezethet.

Őrizze meg az összes biztonsági előírást és utasítást a későbbi felhasználhatóság érdekében.

A biztonsági előírásoknál használt „elektromos szerszám” kifejezés egyaránt vonatkozik az elektromos hálózatról üzemelő (elektromos kábellel ellátott) és az akkumulátorral üzemelő (elektromos kábel nélküli) elektromos kéziszerszámokra.

Vegye figyelembe az elektromos szerszám használati útmutatóját.

3 Rendeltetésszerű használat

Az AH-ES-ETS/ETSC élek csiszolására alkalmas az ETS 125 REQ, ETSC 125 Li elektromos szerszámokkal együtt.

Az AH-ES-ETS/ETSC készüléket **nem** szabad használni az ETS 125 EQ elektromos szerszámokkal együtt vagy vibrációs- / deltacsiszolókkal (DTS 400, RTS 400, DTSC 400, RTSC 400).

ⓘ Ne használja az AH-ES-ETS/ETSC készüléket ST-STF 125/8-M4-J SW csiszolóanyagokkal. A csiszolóanyag futófelülettel való összekötését okozhatja.

4 A készülék részei

[1-1] Csiszolási mód beállítása

[1-2] Fogantyú

[1-3] Szögreteszelés forgatógomb

[1-4] Szögjelző

[1-5] Futófelület gomb

[1-6] Futófelület

A hivatkozott ábrákat a használati utasítás elején találja meg.

5 Összeszerelés

5.1 AH-ES-ETS/ETSC felszerelése az elektromos szerszámra [2]

- Vezesse be a házburkolatot [2-2] az elektromos szerszám védőhornyába [2-3].
- Helyezze fel a házburkolat ellendrabját [2-1].
- A házburkolatokat a 2 mellékelt csavarral, valamint egy imbuszkulccsal szerelje össze.

5.2 Szögjelző kalibrálása [3]

A készülék beállítható szögjelzővel rendelkezik. Az elektromos szerszámra történő első felszerelés után kalibrálni kell az elektromos szerszám szögjelzőjét.

- Állítsa a csiszolási módot „Hard” fokozatra (lásd 6.1 fejezet).
- Oldja ki a szögreteszelés forgatógombot [3-3].
- Állítsa a szöget 90°-ra egy mérőszerszámmal.
- Húzza meg a szögreteszelés forgatógombot.
- Oldja ki a szögkalibrálás rögzítőcsavarját [3-1].
- Tolja addig a szögjelzőt [3-2], amíg a jelzés a 90°-os jelölésen áll.
- Húzza meg a szögkalibrálás rögzítőcsavart.

6 Beállítások



VIGYÁZAT!

Sérülésveszély, áramütés veszélye

- A gépen történő minden munkavégzés előtt a hálózati dugót ki kell húzni az elektromos aljzatból!

6.1 Csiszolási mód beállítása

Hard mód [4a]

Hard módban (beállítás az előcsiszoláshoz) az él csiszolása a beállított szögnek megfelelően történik.

Soft mód [4b]

Soft módban (beállítás köztes csiszoláshoz) az AH-ES-ETS/ETSC pontosan illeszkedik a meglévő felülethez, így a lakk vagy a töltőanyag nem kerül átcsiszolásra.

6.2 Csiszolási szög beállítása

Lásd az [5] ábrát.

6.3 Csiszolóanyag cseréje

Lásd a [6] ábrát.

6.4 Futófelület cseréje

- ▶ Vegye le a futófelületet [7a].
- ▶ Helyezze be a futófelületet [7b].

i Használja

- durva felületeknél a mellékelt LAS-H-ES futófelületet,
- érzékeny felületeknél a LAS-W-ES futófelületet tépőzáras tapadófelülettel és velúr csúszóbetéttel.

6.5 Csúszóbetét cseréje

Lásd a [8]-as ábrát.

A GB-LAS-STF-ES/5 csúszóbetét utólagosan megvásárolható fogyóanyagként.

- #### i
- Különböző anyagok csiszolásánál minden anyaghoz a saját csúszóbetétjét használja (pl. egy csúszóbetétet az olajozott felületekhez és egy másik csúszóbetétet a lakkozott felületekhez). Ezáltal elkerülhetők a hibák a felület bevonatolásánál.

7 Munkavégzés az elektromos szerszámmal

- #### i
- Munkavégzés közben ne nyomja túlzottan oda az elektromos szerszámot a megmunkálendő felülethez, úgy, hogy a csiszolótárcsán ne tudjon forogni.

7.1 Futófelület munkapozíció

lásd az ábrát [9]

7.2 Kezek munkapozíciója

Mindig tartsa a készüléket munkavégzés közben egy kézzel az elektromos szerszámmal [10-1]. Azt ajánljuk, hogy a másik kezét tegye a fogantyúra [10-2] vagy a futófelületre [10-3].

8 Tartozékok

A tartozékok és szerszámok rendelési számai a Festool katalógusban vagy az interneten található a következő oldalon: www.festool.hu.

9 Környezetvédelem



A készüléket ne dobja háztartási szemétként!

Adja le a szerszámot, a tartozékokat és a csomagolást a környezetvédelmi előírásoknak megfelelő újrahasznosítás céljából. Ügyeljen az érvényes helyi előírások betartására.

Csak az EU tagországokra érvényes: Az elektromos és elektronikus berendezések hulladékairól szóló európai irányelv és annak nemzeti jogi átvétele értelmében a használt elektromos szerszámokat szelektíven kell gyűjteni, és lehetővé kell tenni azok környezetkímélő újrahasznosítását.

Információk a REACH-ről: www.festool.com/reach

1 Tákn



Varúð, almenn hættu



Notendahandbók, lesið öryggisleiðbeiningarnar!



Fleygið ekki með heimilissorpi.



Rafmagnssnúran tekin úr sambandi



Ábending, upplýsingar

► Leiðbeiningar

2 Öryggisleiðbeiningar



VIÐVÖRUN! Lesið allar öryggisleiðbeiningar og fyrirmæli. Ef ekki er farið að í samræmi við öryggisleiðbeiningar og fyrirmæli getur það haft í för með sér raflost, eldsvoða og/eða alvarlegt líkamstjón.

Geymið allar öryggisleiðbeiningar og fyrirmæli til síðari nota.

Hugtakið „rafmagnsverkfæri“ sem notað er í öryggisleiðbeiningum á við um rafmagnsverkfæri sem knúin eru með rafmagni frá rafveitu (með rafmagnssnúru) eða um rafmagnsverkfæri sem knúin eru með rafhlöðu (án rafmagnssnúru).

Farið eftir því sem fram kemur í notendahandbók rafmagnsverkfærisins.

3 Fyrirhuguð notkun

AH-ES-ETS/ETSC er ætlaður til að slípa kanta með rafmagnsverkfærum af gerðinni ETS 125 REQ, ETSC 125 Li.

Ekki má nota AH-ES-ETS/ETSC með rafmagnsverkfærum af gerðinni ETS 125 EQ eða hvers kyns juðurum / Delta-slípivélum (DTS 400, RTS 400, DTSC 400, RTSC 400).

❗ Ekki má nota AH-ES-ETS/ETSC með slípiskífu af gerðinni ST-STF 125/8-M4-J SW. Slípiskífan er hærri sem getur leitt til þess að slípiefnið rekist utan í sólann.

4 Hlutar tækisins

[1-1] Val á slípistillingu

[1-2] Handfang

[1-3] Snerill til að festa hallann

[1-4] Hallamælir

[1-5] Hnappur fyrir sóla

[1-6] Sóli

Myndirnar sem vísað er í er að finna fremst í notendahandbókinni.

5 Uppsetning

5.1 AH-ES-ETS/ETSC sett á rafmagnsverkfærið [2]

- Setjið stærri helming hússins [2-2] í raufina [2-3] á rafmagnsverkfærinu.
- Setjið minni helming hússins [2-1] á.
- Festið báða helmingana saman með 2 meðfylgjandi skrúfum og sexkantlykli.

5.2 Kvörðun á hallamæli [3]

Á tækinu er hallamælir sem hægt er að stilla. Þegar tækið er sett á rafmagnsverkfærið í fyrsta sinn verður að kvarða hallamælinn til samræmis við rafmagnsverkfærið.

- Veljið slípistillinguna „Hard“ (sjá kafla 6.1).
- Losið um snerilinn til að festa hallann [3-3].
- Stillið hallann á 90° með mælitæki.
- Herðið snerilinn til að festa hallann.
- Losið um festiskrúfuna fyrir kvörðun á halla [3-1].
- Færið hallamælinn [3-2] til þar til vísirinn er kominn að 90° merkingunni.
- Herðið festiskrúfuna fyrir kvörðun á halla.

6 Stillingar



VIÐVÖRUN

Slyshætta, raflost

- Takið tengilinn ávallt úr sambandi við innstungu áður en unnið er með vélina!

6.1 Val á slípistillingu

„Hard“-stilling [4a]

Í „Hard“-stillingunni (stillingu fyrir forslípun) er kanturinn slípaður með hallanum sem stillt er á.

„Soft“-stilling [4b]

Í „Soft“-stillingunni (stillingu fyrir millislípun) lagar AH-ES-ETS/ETSC sig nákvæmlega að yfirborðsfletinum þannig að ekki sé slípað í gegnum lakk eða fylliefni.

6.2 Slípihornið stillt

Sjá mynd [5].

6.3 Skipt um slípiefni

Sjá mynd [6].

6.4 Skipt um sóla

- ▶ Takið sólann **[7a]** af.
- ▶ Setjið sólann **[7b]** á.

i Notið

- meðfylgjandi sóla af gerðinni LAS-H-ES fyrir grófa yfirborðsfleti,
- sóla af gerðinni LAS-W-ES með frönskum rennilás og velúr-skriðlagi fyrir viðkvæma yfirborðsfleti.

6.5 Skipt um skriðlag

Sjá mynd **[8]**.

Hægt er að kaupa skriðlagið GB-LAS-STF-ES/5 síðar sem slithlut.

- i** Við slípun á mismunandi efni skal nota sérstakt skriðlag fyrir hvert efni fyrir sig (t.d. eitt skriðlag fyrir olíuborna fleti og annað skriðlag fyrir lakkaða fleti). Þannig má komast hjá ágöllum á yfirborðslaginu.

7 Unnið með rafmagnsverkfærið

- i** Þegar unnið er með rafmagnsverkfærið má aldrei þrýsta því svo fast á að slípkífan geti ekki lengur snúist.

7.1 Vinnustaða sóla

Sjá mynd **[9]**

7.2 Vinnustaða fyrir hendur

Þegar unnið er með tækið skal alltaf halda því á rafmagnsverkfærinu með annarri hendi [10-1]. Við mælum með því að hafa hina höndina á handfanginu **[10-2]** eða sólanum **[10-3]**.

8 Aukabúnaður

Pöntunarnúmerin fyrir aukabúnað og verkfæri er að finna í Festool-vörulistanum eða á vefslóðinni www.festool.de.

9 Umhverfisatriði



Fleygið tækinu ekki með heimilissorpi!

Skilið tækinu, aukabúnaði og umbúðum til umhverfisvænnar endurvinnslu. Fylgið gildandi reglum á hverjum stað.

Aðeins í ESB: Samkvæmt Evróputilskipun um úr sér genginn raf- og rafeindabúnað og innleiðingu hennar í landslög verður að flokka notuð rafmagnsverkfæri sérstaklega og skila þeim til umhverfisvænnar endurvinnslu.

Upplýsingar varðandi REACH:

www.festool.com/reach

1 Simboli



Avvertenza di pericolo generico



Leggere le istruzioni d'uso e le avvertenze di sicurezza.



Non smaltire tra i rifiuti domestici.



Rimozione del cavo di alimentazione



Consiglio, avvertenza



Indicazione operativa

2 Avvertenze per la sicurezza



AVVERTENZA! Leggere tutte le avvertenze per la sicurezza e le indicazioni.

Eventuali errori nell'osservanza delle avvertenze di sicurezza e delle istruzioni d'uso possono provocare scosse elettriche, incendi e/o gravi lesioni.

Conservare tutte le avvertenze di sicurezza e le istruzioni d'uso per riferimenti futuri.

Il termine "elettroutensile" utilizzato nelle avvertenze di sicurezza indica elettroutensili sia a filo (con cavo di rete), sia a batteria (senza cavo di rete).

Attenersi alle istruzioni d'uso dell'elettroutensile.

3 Utilizzo conforme

La AH-ES-ETS/ETSC è concepita per la levigatura di bordi, unitamente agli elettroutensili ETS 125 REQ, ETSC 125 Li.

La AH-ES-ETS/ETSC **non** andrà utilizzata unitamente agli elettroutensili ETS 125 EQ, né ad alcun tipo di levigatrice orbitale o a delta (DTS 400, RTS 400, DTSC 400, RTSC 400).

ⓘ Non utilizzare la AH-ES-ETS/ETSC con il platorello ST-STF 125/8-M4-J SW. Le maggiori dimensioni del platorello possono causare collisioni fra l'abrasivo e la soletta di scorrimento.

4 Elementi dell'utensile

- [1-1] Impostazione della modalità di levigatura
- [1-2] Elemento d'impugnatura
- [1-3] Manopola di bloccaggio angolo

[1-4] Indicatore angolo

[1-5] Tasto soletta di scorrimento

[1-6] Soletta di scorrimento

Le figure indicate nel testo si trovano all'inizio delle istruzioni per l'uso.

5 Da montare

5.1 AH-ES-ETS/ETSC Montaggio sull'elettroutensile [2]

- ▶ Introdurre l'involucro del corpo [2-2] nella scanalatura di protezione [2-3] dell'elettroutensile.
- ▶ Applicare il controelemento dell'involucro del corpo [2-1].
- ▶ Collegare fra loro gli involucri del corpo con le 2 viti in dotazione ed una chiave a brugola.

5.2 Calibratura dell'indicatore angolo [3]

L'utensile è dotato di un indicatore angolo regolabile. Dopo il primo montaggio sull'elettroutensile, l'indicatore angolo andrà calibrato sull'elettroutensile stesso.

- ▶ Impostare la modalità di levigatura su "Hard" (vedere capitolo 6.1).
- ▶ Allentare la manopola di bloccaggio angolo [3-3].
- ▶ Mediante un regolatore, impostare l'angolo su 90°.
- ▶ Fissare la manopola di bloccaggio angolo.
- ▶ Allentare la vite di bloccaggio calibratura angolo [3-1].
- ▶ Spostare l'indicatore angolo [3-2] sino a quando l'indicatore sia rivolto sulla marcatura dei 90°.
- ▶ Fissare la vite di bloccaggio calibratura angolo.

6 Impostazioni



AVVERTENZA

Pericolo di lesioni, scossa elettrica

- ▶ Prima di eseguire qualsiasi operazione sulla macchina disinnestare sempre la spina dalla presa.

6.1 Impostazione della modalità di levigatura

Modalità Hard [4a]

In modalità Hard (impostazione per sgrossatura), il bordo verrà levigato in base all'angolo impostato.

Modalità Soft [4b]

In modalità Soft (impostazione per levigatura intermedia), la AH-ES-ETS/ETSC si adatterà esattamente alla superficie del caso, in modo da non levigare eccessivamente la vernice o lo stucco.

6.2 Impostazione dell'angolo di levigatura

Vedere Fig. [5].

6.3 Sostituzione dell'abrasivo

Vedere Fig. [6].

6.4 Sostituzione della soletta di scorrimento

- ▶ Prelevare la soletta di scorrimento [7a].
- ▶ Introdurre la soletta di scorrimento [7b].

i Utilizzare per:

- superfici ruvide, la soletta di scorrimento LAS-H-ES in dotazione;
- superfici delicate, la soletta di scorrimento LAS-W-ES con superficie a strappo e rivestimento scorrevole in velluto.

6.5 Sostituzione del rivestimento scorrevole

Vedere Fig. [8].

Il rivestimento scorrevole GB-LAS-STF-ES/5 è acquistabile successivamente come materiale di consumo.

i Qualora si levighino materiali diversi, utilizzare sempre un rivestimento scorrevole specifico per il materiale (ad es. un rivestimento scorrevole per superfici oliate ed uno per superfici verniciate). In tale modo, si eviteranno errori nel rivestimento superficiale.

7 Utilizzo dell'elettrotroutensile

i Durante il lavoro, non premere sull'elettrotroutensile tanto da impedire la rotazione del platorello.

7.1 Posizione di lavoro della soletta di scorrimento

Vedere Fig. [9]

7.2 Posizione di lavoro delle mani

Durante il lavoro, trattenere sempre l'elettrotroutensile [10-1] con una mano. Si consiglia di applicare l'altra mano sull'elemento d'impugnatura [10-2], oppure sulla soletta di scorrimento [10-3].

8 Accessori

I numeri d'ordine per accessori e utensili sono riportati nel catalogo Festool, oppure in Internet, all'indirizzo www.festool.it.

9 Ambiente



Non gettare l'utensile fra i rifiuti domestici!

Avviare utensili, accessori ed imballaggi ad un riciclo rispettoso

dell'ambiente. Attenersi alle disposizioni di legge nazionali in vigore.

Solo UE: nel rispetto della direttiva europea in materia di apparecchiature elettriche ed elettroniche usate e delle rispettive leggi nazionali derivatene, gli elettrotroutensili devono essere raccolti separatamente e introdotti nell'apposito ciclo di smaltimento e recupero a tutela dell'ambiente.

Informazioni su REACH: www.festool.com/reach

1 기호



일반적인 위험에 대한 경고



사용 설명서, 안전 수칙을 읽으십시오!



가정용 쓰레기로 폐기하지 마십시오.



전원 케이블 분리



유용한 정보, 지침

▶ 행동 지침

2 안전 수칙



경고! 모든 안전 수칙 및 지침을 숙지하십시오. 안전 수칙 및 지침을 준수하지 않으면 감전, 화재, 심각한 상해 등이 발생할 수 있습니다.

모든 안전 수칙 및 지침은 언제든지 참조할 수 있도록 잘 보관하십시오.

본 안전 수칙에서 사용되는 '전동 공구'는 (전선을 통해) 전기 동력을 얻는 공구와 (전선 없이) 배터리에서 전기 동력을 얻는 공구를 말합니다.

전동 공구의 사용 설명서 내용에 유의하십시오.

3 기본 용도

AH-ES-ETS/ETSC는 전동 공구 ETS 125 REQ, ETSC 125 Li와 함께 모서리를 샌딩하는 용도로 사용됩니다.

AH-ES-ETS/ETSC는 전동 공구 ETS 125 EQ 또는 Rutscher/삼각 샌더(DTS 400, RTS 400, DTSC 400, RTSC 400) 종류와 함께 사용해서는 안 됩니다.

ⓘ AH-ES-ETS/ETSC는 샌딩 패드 ST-STF 125/8-M4-J SW와 함께 사용하지 마십시오. 샌딩 패드의 크기가 더 크면 정반과 샌딩용품이 충돌할 수 있습니다.

4 공구 구성 요소

- [1-1] 샌딩 모드 설정
- [1-2] 손잡이
- [1-3] 각도 조절 장치 회전 버튼
- [1-4] 각도 표시기
- [1-5] 정반 버튼
- [1-6] 정반

사용 설명서의 전반부에 이와 관련된 그림이 나와 있습니다.

5 조립

5.1 AH-ES-ETS/ETSC 전동 공구 장착 [2]

- ▶ 하우징 쉘 [2-2]을 전동 공구의 보호대 홈 [2-3] 안에 끼우십시오.
- ▶ 하우징 쉘의 반대쪽 [2-1]을 설치하십시오.
- ▶ 함께 공급된 2개의 나사와 육각 렌치를 이용하여 하우징 쉘을 연결하십시오.

5.2 각도 표시기 보정 [3]

공구 장비에는 조절 가능한 각도 표시기가 있습니다. 전동 공구에 처음 장착한 후 전동 공구에 맞춰 각도 표시기를 보정해야 합니다.

- ▶ 샌딩 모드를 "하드"로 설정합니다(6.1 단원 참조).
- ▶ 각도 조절 장치의 회전 버튼 [3-3]을 끕니다.
- ▶ 측정 공구를 사용해 각도를 90°로 설정합니다.
- ▶ 각도 조절 장치 회전 버튼을 조입니다.
- ▶ 각도 보정 장치의 잠금 나사 [3-1]를 푼니다.
- ▶ 각도 표시기가 90°를 가리킬 때까지 각도 표시기 [3-2]를 이동시킵니다.
- ▶ 각도 보정 장치의 잠금 나사를 조입니다.

6 설정



경고

상해 위험, 감전

- ▶ 공구 장비에서 작업하기 전에 항상 전원 플러그를 전원 소켓으로부터 분리하십시오!

6.1 샌딩 모드 설정

하드 모드 [4a]

하드 모드(초벌 샌딩을 위한 설정)에서는 설정된 각도로 모서리가 샌딩됩니다.

소프트 모드 [4b]

AH-ES-ETS/ETSC는 소프트 모드(중간 샌딩을 위한 설정)에서 기존의 표면에 정확하게 맞춰져 광택제나 필러가 갈리지 않습니다.

6.2 샌딩 각도 설정

그림 [5]를 참조하십시오.

6.3 샌딩용품 교체

그림 [6]을 참조하십시오.

6.4 정반 교체

- ▶ 정반을 분리합니다 [7a].
- ▶ 정반을 끼웁니다 [7b].

① 정반을 사용할 때는

- 거친 표면에는 동봉된 LAS-H-ES 정반을,
- 섬세한 표면에는 접착면과 벨루어 테이프가 포함된 LAS-W-ES 정반을 사용하십시오.

6.5 가이드레일 테이프 교체

그림 [8]을 참조하십시오.

가이드레일 테이프 GB-LAS-STF-ES/5는 소모품으로, 추가로 구입할 수 있습니다.

- ① 상이한 재료를 샌딩할 때는 소재별로 고유의 가이드레일 테이프(오일이 묻은 표면용 가이드레일 테이프 및 도장 표면용 기타 가이드레일 테이프)를 사용하십시오. 이를 통해 표면 코팅이 잘못되는 일을 막을 수 있습니다.

7 전동 공구를 이용한 작업

- ① 작업할 때는 절대 강한 힘으로 전동 공구를 누르지 마십시오. 샌딩 패드가 회전하지 않을 수 있습니다.

7.1 정반 작업 위치

그림 [9]를 참조하십시오.[9]

경기도 의왕시 맑은내길 67, 501-2호
 (오전동, 에이엘티지식산업센터)
 (우) 16071
 전화: 02-6022-6740
 팩스: 02-6022-6799
<http://www.festool.co.kr>

7.2 손의 작업 위치

작업하는 동안 한손으로 계속해서 전동 공구 [10-1]를 잡고 있어야 합니다. 다른 손은 손잡이 [10-2]에 혹은 정반 [10-3] 위쪽에 둘 것을 권장합니다.

8 액세서리

액세서리 및 공구 주문 번호는 Festool 카탈로그 또는 인터넷 www.festool.co.kr에서 확인하십시오.

9 환경

 **공구 장비를 가정용 쓰레기로 폐기하지 마십시오!** 공구, 액세서리 및 포장재는 환경 보호법에 따라 재활용됩니다. 통용되는 국가별 규정을 준수하십시오.

유럽 국가의 경우만: 전기 및 전자 폐기 장치에 관한 유럽 가이드라인 및 국가법 이행에 따라 사용한 전동 공구는 분리 수거 후 환경 보호법에 따라 재활용해야 합니다.

REACH 규정 관련 정보: www.festool.com/reach

Gyeonggi-do, Uiwang-si Clear No. 67, 501-2 (AM East, ADT Knowledge Industrial Center)
 (R) 16071
 phone: 02-6022-6740
 fax: 02-6022-6799
<http://www.festool.co.kr>

1 Simboliai



Įspėjimas apie bendrojo pobūdžio pavojus



Skaityti naudojimo instrukciją, saugos nurodymus!



Nemesti į buitinius šiukšlynus.



Elektros maitinimo kabelio atjungimas



Patarimas, nurodymas

► Darbinis nurodymas

2 Saugos nurodymai



ISPĖJIMAS! Perskaitykite visus saugos nurodymus ir instrukcijas. Delsimas

vykdyti šiuos saugos nurodymus ir instrukcijas gali tapti elektros smūgio, gaisro ir / arba sunkių sužalojimų priežastimi.

Išsaugokite visus saugos nurodymus ir instrukcijas, kad galėtumėte juos pažiūrėti ateityje.

Saugos nurodymuose vartojamas terminas „elektrinis įrankis“ reiškia ir iš elektros tinklo maitinamus elektrinius įrankius (su elektros maitinimo kabeliu), ir akumuliatorinius elektrinius įrankius (be elektros maitinimo kabelio).

Laikykitės elektrinio įrankio naudojimo instrukcijos nurodymų.

3 Naudojimas pagal paskirtį

AH-ES-ETS/ETSC yra skirtas briaunoms šlifuoti, naudojant elektrinius įrankius ETS 125 REQ, ETSC 125 Li.

AH-ES-ETS/ETSC **negalima** naudoti su elektriniais įrankiais ETS 125 EQ arba bet kuriais vibraciniais šlifuokliais (Rutscher) ir delta šlifuokliais (DTS 400, RTS 400, DTSC 400, RTSC 400).



AH-ES-ETS/ETSC nenaudokite su šlifavimo lėkšte ST-STF 125/8-M4-J SW. Ši šlifavimo lėkštė yra didesnė, todėl dirbant šlifavimo priemonė gali susidurti su eigos padu.

4 Prietaiso elementai

[1-1] Šlifavimo režimo nustatymas

[1-2] Rankena

[1-3] Kampo fiksavimo sukamoji rankenėlė

[1-4] Kampo indikatorius

[1-5] Eigos pado mygtukas

[1-6] Eigos padas

Nurodytos iliustracijos yra pateiktos naudojimo instrukcijos pradžioje.

5 Montavimas

5.1 AH-ES-ETS/ETSC montavimas ant elektrinio įrankio [2]

- Korpuso apvalkalą [2-2] įstatyti į elektrinio įrankio kreipiantįjį griovelį [2-3].
- Uždėti korpuso apvalkalo [2-1] priešingą dalį.
- Abi korpuso apvalkalo dalis sujungti 2 pridedamais varžtais, naudojant vidinį šešiabriaunį raktą.

5.2 Kampo indikatoriaus kalibravimas [3]

Prietaise yra nustatomas kampo indikatorius. Prietaisą pirmą kartą sumontavus ant Jūsų elektrinio įrankio, pagal jį turi būti kalibruojamas ir kampo indikatorius.

- Nustatyti „Hard“ šlifavimo režimą (žr. 6.1 skyrių).
- Atlaisvinti kampo fiksavimo sukamąją rankenėlę [3-3].
- Matavimo prietaisu nustatyti 90° kampą.
- Kampo fiksavimo sukamąją rankenėlę priveržti.
- Atlaisvinti kampo kalibravimo fiksavimo varžtą [3-1].
- Kampo indikatorių [3-2] perstumti taip, kad indikatorius rodytų 90° žymą.
- Kampo kalibravimo fiksavimo varžtą priveržti.

6 Nustatymai



ISPĖJIMAS

Sužalojimo pavojus, elektros smūgio grėsmė

- Prieš mašinoje vykdant bet kokius darbus, maitinimo kabelio kištuką visada ištraukti iš elektros lizdo!

6.1 Šlifavimo režimo nustatymas

„Hard“ režimas [4a]

„Hard“ režime (nustatymas grubiam šlifavimui) briauna šlifuojama pagal nustatytą kampą.

„Soft“ režimas [4b]

„Soft“ režime (nustatymas tarpiniam šlifavimui) AH-ES-ETS/ETSC tiksliai prisitaiko prie esamo paviršiaus, todėl lakas ar užpildas nenušlifuojami visiškai.

6.2 Šlifavimo kampo nustatymas

Žr. pav. [5].

6.3 Šlifavimo priemonės keitimas

Žr. pav. [6].

6.4 Eigos pado keitimas

- ▶ Nuimti eigos padą [7a].
- ▶ Eigos padą [7b] įdėti.

i Naudokite:

- šurkštiems paviršiams – pridedamą eigos padą LAS-H-ES,
- jautriems paviršiams – eigos padą LAS-W-ES su kibiu paviršiumi ir veliūrinę slidžią dangą.

6.5 Slidžios dangos keitimas

Žr. pav. [8].

Slidžią dangą GB-LAS-STF-ES/5 vėliau galima įsigyti kaip eksploatacinę medžiagą.

i Šlifuodami skirtingas medžiagas, kiekvienai medžiagai visada naudokite atskirą slidžią dangą (pvz., vieną slidžią dangą naudokite alyvuotiems paviršiams, kitą – lakuotiems). Taip išvengsite paviršių padengimo klaidų.

7 Darbas su elektriniu įrankiu

i Dirbant, elektrinio įrankio niekada nespausti tiek, kad šlifavimo lėkštė nebegalėtų sukstis.

7.1 Eigos pado darbinė padėtis

Žr. pav. [9]

7.2 Rankų darbinė padėtis

Dirbdami su prietaisu, viena ranka visada laikykite paėmę elektrinį įrankį [10-1]. Kitą ranką rekomenduojame padėti ant rankenos [10-2] arba virš eigos pado [10-3].

8 Reikmenys

Reikmenų ir įrankių užsakymo numerius rasite savo Festool kataloge arba internete adresu www.festool.lt.

9 Aplinka







Prietaiso nemesti į buitinius šiukšlynus!

Prietaisus, reikmenis ir pakuotę pristatyti antriniam perdirbimui pagal aplinkosaugos reikalavimus. Laikytis galiojančių nacionalinių teisės aktų.

Tik ES valstybėms: laikantis Europos direktyvos dėl naudotų elektros ir elektronikos prietaisų ir sprendimo dėl jos įtraukimo į nacionalinius teisės aktus, naudotus elektrinius įrankius būtina surinkti atskirai ir pateikti antriniam perdirbimui pagal aplinkosaugos reikalavimus.

Informacija apie REACH: www.festool.com/reach

1 Simboli

-  Brīdinājums par vispārīgu apdraudējumu
-  Lietošanas pamācība, izlasiet drošības noteikumus!
-  Neizmetiet sadzīves atkritumu tvertnē.
-  Elektrokabeļa atvienošana
-  Ieteikums, norāde
 - ▶ Norādījumi lietošanai

2 Drošības noteikumi

 **BRĪDINĀJUMS!** Izlasiet visus drošības noteikumus un norādījumus. Drošības noteikumu un norādījumu neievērošana var būt par cēloni elektriskā trieciena saņemšanai un izraisīt aizdegšanos un/vai radīt smagus savainojumus.

Saglabājiet šos drošības noteikumus turpmākai izmantošanai.

Drošības noteikumos minētais termins "Elektroinstrumenti" attiecas gan uz no elektrotīkla darbināmajiem instrumentiem (ar elektrokabeļi), gan arī uz no akumulatora darbināmajiem instrumentiem (bez elektrokabeļa).

Iepazīstieties ar elektroinstrumenta lietošanas pamācību.

3 Paredzētais pielietojums

AH-ES-ETS/ETSC ir paredzēta malu noslīpēšanai, to lietojot kopā ar elektroinstrumentiem ETS 125 REQ, ETSC 125 Li.

AH-ES-ETS/ETSC **nedrīkst** lietot kopā ar elektroinstrumentiem ETS 125 EQ vai arī kopā ar citām līdzīgām slīdes vai deltas slīpmašīnām (DTS 400, RTS 400, DTSC 400, RTSC 400).

-  Nelietojiet AH-ES-ETS/ETSC kopā ar slīpēšanas disku ST-STF 125/8-M4-J SW. Lietojot lielāka konstruktīvā izmēra slīpēšanas diskus, slīpēšanas līdzeklis var saskarties ar pamatni.

4 Ierīces elementi

- [1-1]** Taustiņš slīpēšanas režīma iestatīšanai
- [1-2]** Roktura daļa

[1-3] Rokturis leņķa fiksēšanai

[1-4] Leņķa rādītājs

[1-5] Pamatnes taustiņš

[1-6] Pamatne

Parādītie attēli ir atrodami lietošanas pamācības sākumā.

5 Montāža

5.1 AH-ES-ETS/ETSC Nostiprināšana uz elektroinstrumenta [2]

- ▶ Ievirziet korpusa aptveri **[2-2]** elektroinstrumenta aizsarga gropē **[2-3]**.
- ▶ Novietojiet pretposmu uz korpusa aptveres **[2-1]**.
- ▶ Lietojot sešstūra stieņatslēgu, ar 2 komplektā ietilpstošajām skrūvēm savienojiet korpusa aptveres.

5.2 Leņķa rādītāja kalibrēšana [3]

Ierīce ir apgādāta ar iestatāmu leņķa rādītāju. Pēc montāžas uz elektroinstrumenta pirmo reizi leņķa rādītājs uz elektroinstrumenta ir jākalibrē.

- ▶ Iestatiet slīpēšanas režīmu "Ciets" (skatīt sadaļu 6.1).
- ▶ Atbrīvoiet leņķa fiksēšanas rokturi **[3-3]**.
- ▶ Lietojot piemērotu mērinstrumentu, iestatiet leņķi 90°.
- ▶ Stingri pievelciet leņķa fiksēšanas rokturi.
- ▶ Atskrūvējiet leņķa kalibrēšanas fiksējošo skrūvi **[3-1]**.
- ▶ Pārbīdīet leņķa rādītāju **[3-2]**, līdz tas rāda 90° atzīmi.
- ▶ Stingri pieskrūvējiet leņķa kalibrēšanas fiksējošo skrūvi.

6 Iestatījumi



BRĪDINĀJUMS

Savainošanās un elektriskā trieciena saņemšanas briesmas

- ▶ Pirms jebkuras darbības ar instrumentu vienmēr izvelciet elektrokabeļa kontaktdakšu no elektrotīkla kontaktligzdas!

6.1 Slīpēšanas režīma iestatīšana

Cietais režīms [4a]

Cietajā režīmā (iestatījums priekšslīpēšanai) mala tiek noslīpēta atbilstoši iestatītajam leņķim.

Mīkstais režīms [4b]

Mīkstajā režīmā (iestatījums starpslīpēšanai) AH-ES-ETS/ETSC precīzi pielāgojas slīpējamajai virsmai tā, lai krāsa vai pildviela netiktu caurslīpēta.

6.2 Slīpēšanas leņķa iestatīšana

Skatīt attēlu [5].

6.3 Slīpēšanas līdzekļa nomaiņa

Skatīt attēlu [6].

6.4 Pamatnes nomaiņa

- ▶ Pamatnes noņemšana [7a].
- ▶ Pamatnes nostiprināšana [7b].

i Lietojiet

- raupju virsmu apstrādei pievienoto pamatni LAS-H-ES,
- bet neizturīgu virsmu apstrādei lietojiet pamatni LAS-W-ES ar mikroāķu noturvirsmu un velūra pārklājumu.

6.5 Slīdvirsmas nomaiņa

Skatīt attēlu [8].

Slīdvirsmu GB-LAS-STF-ES/5 var iegādāties kā patērējamo materiālu.

- i** Slīpējot dažādus materiālus, katra materiāla slīpēšanai lietojiet savu, atsevišķu slīdvirsmu (piemēram, vienu slīdvirsmu lietojiet eļļotu virsmu slīpēšanai, bet citu slīdvirsmu krāsotu virsmu apstrādei). Tas ļaus novērst virsmas pārklājuma bojājumu rašanos.

7 Darbs ar elektroinstrumentu

- i** Strādājot ar elektroinstrumentu, neizdariet uz to tik stipru spiedienu, ka slīpēšanas disks vairs nespēj griezties.

7.1 Pamatnes stāvoklis darba laikā

Skatīt attēlu [9].

7.2 Roku stāvoklis darba laikā

Darba laikā vienmēr turiet ierīci ar vienu roku aiz elektroinstrumenta [10-1]. Otru roku ieteicams novietot uz roktura daļas [10-2] vai arī virs pamatnes [10-3].

8 Piederumi

Pasūtījuma numurus piederumiem un darbinstrumentiem Jūs varat atrast Festool katalogā vai arī interneta vietnē www.festool.lv.

9 Apkārtējā vide



Neizmetiet instrumentu sadzīves atkritumu tvertnē! Noliecotie instrumenti, to piederumi un iesaiņojuma materiāli jāpakļauj otrreizējai pārstrādei apkārtējai videi nekaitīgā veidā. Ievērojiet spēkā esošos nacionālos noteikumus.

Tikai EK Atbilstoši Eiropas Kopienas direktīvai par nolietotajām elektriskajām un elektroniskajām iekārtām un šīs direktīvas atspoguļojumiem nacionālajos likumdošanas aktos, nolietotie elektroinstrumenti jāsavāc atsevišķi un jāpakļauj otrreizējai pārstrādei apkārtējai videi nekaitīgā veidā.

Informācija par direktīvu REACH:

www.festool.com/reach

1 Symboler



Advarsel om generell fare



Brukerhåndbok, les sikkerhetsinformasjonen!



Må ikke kastes i husholdningsavfallet.



Koble fra strømledningen



Tips, merknad

► Veiledning

2 Sikkerhetsinformasjon



ADVARSEL! Les alle sikkerhetsregler og anvisninger. Hvis sikkerhetsinformasjonen og anvisningene ikke følges, kan det føre til elektrisk støt, brann og/eller alvorlige personskader.

Oppbevar all sikkerhetsinformasjon og alle anvisninger for fremtidig bruk.

I sikkerhetsinformasjonen brukes uttrykket "elektroverktøy". Det viser til nettdrevet elektroverktøy (med ledning) eller batteridrevet elektroverktøy (uten ledning).

Les bruksanvisningen for elektroverktøyet.

3 Tiltent bruk

AH-ES-ETS/ETSC er beregnet sliping av kanter i kombinasjon med elektroverktøyene ETS 125 REQ, ETSC 125 Li.

AH-ES-ETS/ETSC må **ikke** brukes i kombinasjon med elektroverktøyene ETS 125 EQ og ingen som helst planslipere/deltaslipere (DTS 400, RTS 400, DTSC 400, RTSC 400).

ⓘ AH-ES-ETS/ETSC må ikke brukes med slipeskive ST-STF 125/8-M4-J SW. Ettersom slipeskiven er bygget større, kan slipemiddelet kollidere med yttersålen.

4 Apparatets deler

- [1-1] Innstilling av slipemodus
- [1-2] Håndtaksdel
- [1-3] Dreieknapp for låsing av vinkel
- [1-4] Vinkelindikator
- [1-5] Knapp for yttersåle
- [1-6] Yttersåle

De oppgitte illustrasjonene finnes fremst i bruksanvisningen.

5 Montering

5.1 AH-ES-ETS/ETSC monteres på elektroverktøyet [2]

- Før husdelen [2-2] inn i sporet [2-3] på elektroverktøyet.
- Sett motstykket på husdelen [2-1].
- Koble sammen husdelene ved hjelp av de 2 medfølgende skruene og en unbrakonøkkel.

5.2 Kalibrering av vinkelindikator [3]

Apparatet har en innstillbar vinkelindikator. Når du har montert vinkelindikatoren på elektroverktøyet for første gang, må vinkelindikatoren kalibreres etter elektroverktøyet.

- Still inn slipemodus på "Hard" (se kapittel 6.1).
- Løsne vrideren for låsing av vinkel [3-3].
- Still inn vinkelen på 90° ved hjelp av et måleverktøy.
- Stram vrideren for låsing av vinkel.
- Løsne låseskrue for vinkelkalibrering [3-1].
- Skyv på vinkelindikatoren [3-2] inntil viseren står på 90°-merket.
- Stram låseskrue for vinkelkalibrering.

6 Innstillinger



ADVARSEL

Skaderisiko, elektrisk støt

- Trekk støpselet ut av stikkontakten før alle typer arbeid på maskinen!

6.1 Innstilling av slipemodus

Hardmodus [4a]

I hardmodus (innstilling for forhåndssliping) slipes kanten i henhold til den vinkelen som er innstilt.

Softmodus [4b]

I softmodus (innstilling for mellomsliping) vil AH-ES-ETS/ETSC tilpasse seg den eksisterende overflaten slik at lakk eller fyllstoff ikke slipes bort.

6.2 Stille inn slipevinkel

Se bilde [5].

6.3 Bytte slipemiddel

Se bilde [6].

6.4 Bytte yttersåle

- ▶ Ta av yttersålen **[7a]**.
- ▶ Sett inn yttersålen **[7b]**.

i Bruk

- den medfølgende yttersålen LAS-H-ES til ru overflater
- og yttersålen LAS-W-ES med borrelås og velur glidebelegg til ømfintlige overflater.

6.5 Bytte glidebelegg

Se bilde **[8]**.

Glidebelegg GB-LAS-STF-ES/5 kan kjøpes i etterkant som forbruksmateriale.

- i** Når du skal slipe forskjellige materialer, må du bruke et eget glidebelegg til hvert materiale (f.eks. ett glidebelegg til oljede overflater og et annet til lakkerte overflater). Dermed unngår du feil på overflatebelegget.

7 Arbeide med elektroverktøyet

- i** Når du bruker elektroverktøyet, må du ikke trykke så hardt at slipeskiven ikke kan rotere.

7.1 Arbeidsposisjon yttersåle

Se bilde **[9]**

7.2 Arbeidsstilling for hendene

Hold hele tiden den ene hånden på elektroverktøyet [10-1] under arbeidet. Vi anbefaler at du holder den andre hånden på håndtaksdelen **[10-2]** eller over yttersålen **[10-3]**.

8 Tilbehør

Bestillingsnumrene for tilbehør og verktøy finner du i Festool-katalogen eller på Internett på www.festool.com.

9 Miljø









Apparatet skal ikke kastes i restavfallet! Apparatet, tilbehør og emballasje skal leveres til gjenvinning. Ta hensyn til gjeldende nasjonale forskrifter.

Bare EU: I henhold til EU-direktivet om kasserte elektriske og elektroniske produkter og direktivets implementering i nasjonal rett må elektroverktøy som ikke lenger skal brukes, samles separat og leveres til miljøvennlig gjenvinning.

Informasjon om REACH: www.festool.com/reach

1 Symbolen

-  Waarschuwing voor algemeen gevaar
-  Lees de gebruiksaanwijzing en veiligheidsvoorschriften!
-  Niet met het huisvuil meegeven.
-  Netkabel loskoppelen
-  Tip, aanwijzing
-  Handelingsinstructie

2 Veiligheidsvoorschriften

 **WAARSCHUWING! Lees alle veiligheidsvoorschriften en aanwijzingen.** Worden de veiligheidsinstructies en aanwijzingen niet in acht genomen, dan kan dit een elektrische schok, brand en/of ernstig letsel tot gevolg hebben.

Bewaar alle veiligheidsinstructies en aanwijzingen om ze later te kunnen raadplegen.

Het begrip "elektrisch gereedschap" dat in de veiligheidsinstructies gebruikt wordt, heeft betrekking op elektrisch gereedschap met netvoeding (met netsnoer) of elektrisch gereedschap met accuvoeding (zonder netsnoer).

Volg de gebruiksaanwijzing van het elektrische gereedschap.

3 Gebruik volgens de voorschriften

De AH-ES-ETS/ETSC is bedoeld voor het schuren van randen in combinatie met de elektrische gereedschappen ETS 125 REQ, ETSC 125 Li.

De AH-ES-ETS/ETSC mag **niet** gebruikt worden in combinatie met de elektrische gereedschappen ETS 125 EQ of alle vlakschuurmachines/deltaschuurmachines (DTS 400, RTS 400, DTSC 400, RTSC 400).

-  Gebruik de AH-ES-ETS/ETSC niet met de steunschijf ST-STF 125/8-M4-J SW. De hogere bouwmaat van de steunschijf kan ertoe leiden dat het schuurmateriaal in botsing komt met de loopzool.

4 Apparaatelementen

- [1-1]** Schuurmodusinstelling
- [1-2]** Greepdeel
- [1-3]** Draaiknop hoekvergrendeling
- [1-4]** Hoekaanwijzer
- [1-5]** Knop loopzool
- [1-6]** Loopzool

De vermelde afbeeldingen staan in het begin van de gebruiksaanwijzing.

5 Montage

5.1 AH-ES-ETS/ETSC op elektrisch gereedschap monteren [2]

- ▶ Voer de behuizingsschaal **[2-2]** in de beveiligingsgroef **[2-3]** van het elektrische gereedschap.
- ▶ Plaats het tegenstuk van de behuizingsschaal **[2-1]**.
- ▶ Bevestig de behuizingsschalen aan elkaar met de 2 meegeleverde schroeven en een inbusleutel.

5.2 Kalibratie hoekaanwijzer [3]

Het apparaat heeft een instelbare hoekaanwijzer. Na de eerste montage op uw elektrische gereedschap moet de hoekaanwijzer op uw elektrische gereedschap gekalibreerd worden.

- ▶ Stel de schuurmodus in op 'Hard' (zie hoofdstuk 6.1).
- ▶ Draai de draaiknop voor de hoekvergrendeling **[3-3]** los.
- ▶ Stel met een meetinstrument de hoek in op 90°.
- ▶ Draai de draaiknop voor de hoekvergrendeling vast.
- ▶ Draai de stelschroef voor de hoekkalibratie **[3-1]** los.
- ▶ Verschuif de hoekaanwijzer **[3-2]** tot hij op de 90°-markering staat.
- ▶ Draai de stelschroef voor de hoekkalibratie vast.

6 Instellingen



WAARSCHUWING

Gevaar voor letsel, elektrische schokken

- ▶ Trek vóór alle werkzaamheden aan de machine altijd de stekker uit het stopcontact!

6.1 Instelling schuurmodus

Hard-modus [4a]

In de Hard-Modus (instelling voor voorschuren) wordt de rand volgens de ingestelde hoek geschuurd.

Soft-modus [4b]

In de Soft-modus (instelling voor tussenschuren) past de AH-ES-ETS/ETSC zich exact aan het bestaande oppervlak aan, zodat lak of vulmateriaal niet doorgeschuurd wordt.

6.2 Schuurhoek instellen

Zie afbeelding [5].

6.3 Schuurmateriaal wisselen

Zie afbeelding [6].

6.4 Loopzool vervangen

- ▶ Verwijder de loopzool [7a].
- ▶ Plaats de loopzool [7b].

- i** Gebruik voor
- ruwe oppervlakken de meegeleverde loopzool LAS-H-ES,
 - voor kwetsbare oppervlakken de loopzool LAS-W-ES met klittenband-hechtvlak en velours glijvoering.

6.5 Glijvoering vervangen

Zie afbeelding [8].

De glijvoering GB-LAS-STF-ES/5 kan als verbruiksmateriaal bijgekocht worden.

- i** Gebruik bij het schuren van uiteenlopende materialen een aparte glijvoering per materiaaltype (bijv. een glijvoering voor geoliede oppervlakken en een andere glijvoering voor gelakte oppervlakken). Dit voorkomt aantasting van de coating van de oppervlakken.

7 Werken met het elektrische gereedschap

- i** Druk tijdens de werkzaamheden nooit zo hard op het elektrische gereedschap dat de steunschijf niet meer kan draaien.

7.1 Werkpositie loopzool

Zie afbeelding [9]

7.2 Werkpositie handen

Houd tijdens de werkzaamheden te allen tijde met de ene hand het elektrische gereedschap vast [10-1]. Leg de andere hand bij voorkeur op het greepdeel [10-2] of over de loopzool [10-3].

8 Accessoires

De bestelnummers voor accessoires en gereedschap vindt u in de Festool-catalogus of online via www.festool.nl.

9 Milieu



Geef het apparaat niet met het huisvuil mee! Voer de apparaten, accessoires en verpakkingen op milieuvriendelijke wijze af. Neem de geldende nationale voorschriften in acht.

Alleen EU: Volgens de Europese richtlijn inzake gebruikte elektrische en elektronische apparaten en de omzetting hiervan in de nationale wetgeving dienen oude elektrische apparaten gescheiden te worden ingezameld en op milieuvriendelijke wijze te worden afgevoerd.

Informatie voor REACH: www.festool.com/reach

1 Symbole



Ostrzeżenie przed ogólnym zagrożeniem



Przeczytać instrukcję obsługi i wskazówki dotyczące bezpieczeństwa!



Nie wyrzucać razem z odpadami domowymi.



Odtwarzanie przewodu zasilającego



Zalecenie, wskazówka

► Instrukcja postępowania

2 Uwagi dotyczące bezpieczeństwa



OSTRZEŻENIE! Należy przeczytać wszystkie wskazówki i instrukcje dotyczące bezpieczeństwa. Nieprzestrzeganie wskazówek i instrukcji dotyczących bezpieczeństwa może doprowadzić do porażenia prądem, pożaru i/ lub powstania ciężkich obrażeń ciała. **Wszystkie wskazówki i instrukcje dotyczące bezpieczeństwa należy zachować do wykorzystania w przyszłości.**

Używane w niniejszych wskazówkach dotyczących bezpieczeństwa pojęcie „elektronarzędzie” odnosi się do narzędzi elektrycznych zasilanych z sieci (z przewodem zasilającym) i do narzędzi elektrycznych zasilanych z akumulatora (bez przewodu zasilającego).

Należy przestrzegać instrukcji obsługi elektronarzędzia.

3 Użycie zgodne z przeznaczeniem

AH-ES-ETS/ETSC jest przeznaczona do szlifowania krawędzi w połączeniu z elektronarzędziami ETS 125 REQ, ETSC 125 Li.

AH-ES-ETS/ETSC **nie** wolno używać w połączeniu z elektronarzędziami ETS 125 EQ ani pneumatycznymi szlifierkami oscylacyjnymi / szlifierkami Delta (DTS 400, RTS 400, DTSC 400, RTSC 400).

i Nie używać AH-ES-ETS/ETSC z telerzem szlifierskim ST-STF 125/8-M4-J SW. Większe rozmiary telerza szlifierskiego mogą powodować kolizję materiału ściernego ze stopką.

4 Elementy urządzenia

[1-1] Ustawianie trybu szlifowania

[1-2] Uchwyt

[1-3] Pokrętko blokady kąta

[1-4] Wskaźnik kąta

[1-5] Przycisk - stopka

[1-6] Stopka

Podane rysunki znajdują się w załączniku instrukcji obsługi.

5 Montaż

5.1 AH-ES-ETS/ETSC zamontować na elektronarzędziu [2]

- Umieścić jedną część obudowy **[2-2]** w rowku protektora **[2-3]** elektronarzędzia.
- Założyć drugą część obudowy **[2-1]**.
- Połączyć części obudowy za pomocą 2 dołączonych śrub i klucza imbusowego.

5.2 Kalibracja wskaźnika kąta [3]

Urządzenie posiada regulowany wskaźnik kąta. Po zamontowaniu na elektronarzędziu po raz pierwszy, wskaźnik kąta musi zostać skalibrowany na elektronarzędzie.

- Ustawić tryb szlifowania na "Hard" (patrz rozdział 6.1).
- Odkręcić pokrętko blokady kąta **[3-3]**.
- Za pomocą narzędzia pomiarowego ustawić kąt na 90°.
- Przykręcić pokrętko blokady kąta.
- Odkręcić śrubę ustalającą kalibracji kąta **[3-1]**.
- Przesunąć wskaźnik kąta **[3-2]** do momentu, aż będzie wskazywał 90°.
- Dokręcić śrubę ustalającą kalibracji kąta.

6 Ustawienia



OSTRZEŻENIE

Niebezpieczeństwo zranienia, porażenie prądem

- Przed przystąpieniem do wykonywania jakichkolwiek prac przy urządzeniu należy zawsze wyciągać wtyczkę z gniazda zasilającego!

6.1 Ustawianie trybu szlifowania

Tryb Hard [4a]

W trybie Hard (ustawienie szlifowania wstępnego) krawędź jest szlifowana zgodnie z ustawionym kątem.

Tryb Soft [4b]

W trybie Soft (ustawienie szlifowania międzyoperacyjnego) AH-ES-ETS/ETSC dopasowuje się dokładnie do powierzchni, tak aby nie uszkodzić lakieru lub wypełniacza.

6.2 Ustawianie kąta szlifowania

Patrz ilustracja [5].

6.3 Zmiana materiału ściernego

Patrz ilustracja [6].

6.4 Wymiana stopki

- ▶ Zdjąć stopkę [7a].
- ▶ Założyć stopkę [7b].

i Do

- szorstkich powierzchni stosować dotychczasową stopkę LAS-H-ES,
- delikatnych powierzchni stosować stopkę LAS-W-ES z powierzchnią przyczepną z rzepami i welurowym paskiem ślizgowym.

6.5 Wymiana paska ślizgowego

Patrz ilustracja [8].

Pasek ślizgowy GB-LAS-STF-ES/5 można dokupić jako materiał eksploatacyjny.

i Podczas szlifowania różnych materiałów należy stosować jeden pasek ślizgowy do każdego materiału (np. jeden pasek ślizgowy do powierzchni oliwionych, a inny pasek ślizgowy do powierzchni lakierowanych). Dzięki temu można uniknąć błędów przy powlekanii powierzchni.

7 Praca z narzędziem elektrycznym

i Podczas pracy nigdy nie dociskać elektro-narzędzia tak mocno, że talerz szlifierny nie może się obracać.

7.1 Pozycja robocza - stopka

Patrz ilustracja [9]

7.2 Pozycja robocza - ręce

Podczas pracy jedną rękę zawsze trzymać na elektronarzędziu [10-1]. Zalecamy umieszczenie drugiej ręki na uchwycie [10-2] lub na stopce [10-3].

8 Wyposażenie

Numery katalogowe wyposażenia i narzędzi znajdują się w katalogu Festool lub w internecie www.festool.pl.

9 Środowisko









Nie wyrzucać urządzenia razem z odpadami domowymi! Urządzenia, wyposażenie i opakowania przekazywać do recyklingu przyjaznego środowisku. Przestrzegać obowiązujących przepisów krajowych.

Tylko w UE: Zgodnie z europejską dyrektywą dotyczącą zużytych urządzeń elektrycznych i elektronicznych i jej transpozycją do prawa krajowego, zużyte elektronarzędzia podlegają segregacji i recyklingowi w sposób przyjazny środowisku.

Informacje dotyczące rozporządzenia REACH: www.festool.pl/reach

1 Símbolos

-  Advertência de perigo geral
-  Ler Manual de instruções, indicações de segurança!
-  Não deitar no lixo doméstico.
-  Desconectar o cabo de ligação à rede
-  Conselho, indicação
 -  Instruções de manuseamento

2 Indicações de segurança

 **ADVERTÊNCIA! Leia todas as indicações de segurança e instruções.** O incumprimento das indicações de segurança e instruções pode causar choque elétrico, incêndio e/ou ferimentos graves.

Guarde todas as indicações de segurança e instruções para futura referência.

O termo "ferramenta elétrica" utilizado nas indicações de segurança refere-se a ferramentas elétricas com ligação à rede (com cabo de alimentação de rede) ou com bateria (sem cabo de alimentação de rede).

Tenha em atenção o Manual de instruções da ferramenta elétrica.

3 Utilização de acordo com as disposições

A AH-ES-ETS/ETSC destina-se a lixar orlas em associação com as ferramentas elétricas ETS 125 REQ, ETSC 125 Li.

A AH-ES-ETS/ETSC **não** pode ser utilizada em associação com as ferramentas elétricas ETS 125 EQ ou quaisquer lixadoras vibratórias (Rutscher) / lixadoras Delta (DTS 400, RTS 400, DTSC 400, RTSC 400).

-  Não utilize a AH-ES-ETS/ETSC com o prato de lixar ST-STF 125/8-M4-J SW. A maior dimensão do prato de lixar pode dar origem à colisão da lixa com a base roldana.

4 Componentes da ferramenta

- [1-1] Ajuste do modo de lixagem
- [1-2] Manípulo

- [1-3] Botão rotativo do bloqueio do ângulo
- [1-4] Indicação de ângulo
- [1-5] Tecla da base roldana
- [1-6] Base roldana

As figuras indicadas encontram-se no início do manual de instruções.

5 Montagem

5.1 AH-ES-ETS/ETSC Montar na ferramenta elétrica [2]

- ▶ Inserir o invólucro [2-2] na ranhura do protetor [2-3] da ferramenta elétrica.
- ▶ Colocar a contrapeça do invólucro [2-1].
- ▶ Unir os invólucros, utilizando os 2 parafusos que vão junto e uma chave de sextavado interior.

5.2 Calibração do indicador de ângulo [3]

A ferramenta tem uma indicação de ângulo ajustável. Após a primeira montagem na sua ferramenta elétrica é necessário calibrar a indicação de ângulo na sua ferramenta elétrica.

- ▶ Regular o modo de lixagem para "Hard" (consultar o Capítulo 6.1).
- ▶ Soltar o botão rotativo do bloqueio do ângulo [3-3].
- ▶ Com uma ferramenta de medição, ajustar o ângulo para 90°.
- ▶ Apertar o botão rotativo do bloqueio do ângulo.
- ▶ Soltar o parafuso de fixação da calibração do ângulo [3-1].
- ▶ Deslocar o indicador do ângulo [3-2], até que a indicação aponte para a marcação dos 90°.
- ▶ Apertar o parafuso de fixação da calibração do ângulo.

6 Ajustes



ADVERTÊNCIA

Perigo de ferimentos, choque elétrico

- ▶ Antes de efetuar qualquer trabalho na ferramenta retirar sempre a ficha da tomada!

6.1 Ajuste do modo de lixagem

Modo Hard [4a]

No modo Hard (ajuste para lixagem prévia), a orla é lixada de acordo com o ângulo ajustado.

Modo Soft [4b]

No modo Soft (ajuste para a lixagem intermédia), a AH-ES-ETS/ETSC adapta-se com exatidão à superfície existente, de modo a que a tinta ou primeira demão não sejam gastas por abrasão.

6.2 Ajustar o ângulo de lixagem

Consultar a imagem [5].

6.3 Substituir a lixa

Consultar a imagem [6].

6.4 Substituir a base roldana

- ▶ Retirar a base roldana [7a].
- ▶ Aplicar a base roldana [7b].

- ⓘ Para
- superfícies ásperas, utilize a base roldana que vai junto LAS-H-ES,
 - para superfícies sensíveis a base roldana LAS-W-ES com superfície aderente de velcro e revestimento antiaderente de veludo.

6.5 Substituir o revestimento antiaderente

Consultar a imagem [8].

O revestimento antiaderente GB-LAS-STF-ES/5 pode ser comprado posteriormente como material de desgaste.

- ⓘ Ao lixar diferentes materiais, utilize um revestimento antiaderente próprio por material (p. ex., um revestimento antiaderente para superfícies oleadas e um outro revestimento antiaderente para superfície pintadas). Isto evita erros no revestimento de superfícies.

7 Trabalhar com a ferramenta elétrica

- ⓘ Durante os trabalhos, nunca pressione a ferramenta elétrica com tanta força que impeça a rotação do prato de lixar.

7.1 Posição de trabalho da base roldana

Consultar a imagem [9]

7.2 Posição de trabalho das mãos

Ao trabalhar com uma mão, segure o aparelho sempre na ferramenta elétrica [10-1]. Recomendamos que a outra mão seja colocada sobre o manípulo [10-2] ou sobre a base roldana [10-3].

8 Acessórios

Os números de encomenda para acessórios e ferramentas encontram-se no seu catálogo Festool ou na Internet em www.festool.pt.

9 Meio ambiente









Não deite a ferramenta no lixo doméstico! Encaminhar as ferramentas, acessórios e embalagens para reaproveitamento ecológico. Respeitar as normas nacionais em vigor.

Apenas países da UE: de acordo com a Diretiva Europeia sobre resíduos de equipamentos elétricos e eletrónicos e a sua transposição para a legislação nacional, as ferramentas elétricas usadas devem ser recolhidas separadamente e sujeitas a uma reciclagem que proteja o meio ambiente.

Informações sobre REACH: www.festool.com/reach

1 Simboluri

-  Avertisment privind un pericol general
-  Citiți instrucțiunile privind siguranța din cadrul manualului de utilizare!
-  Nu eliminați aparatul împreună cu deșeurile menajere.
-  Debitarea cu cablul de alimentare electrică racordat
-  Recomandare, observație
-  Instrucțiuni de manipulare

2 Instrucțiuni privind siguranța

 **AVERTISMENT! Citiți toate instrucțiunile privind siguranța și indicațiile.** Nerespectarea instrucțiunilor privind siguranța și indicațiilor se poate solda cu electrocutări, incendii și/sau răniri grave.

Păstrați toate instrucțiunile privind siguranța și instrucțiunile în vederea consultării ulterioare.

Noțiunea de „sculă electrică” utilizată în cadrul instrucțiunilor privind siguranța se referă la sculele electrice acționate electric (cu cablu de rețea) sau la sculele electrice cu acumulatori (fără cablu de rețea).

Respectați manualul de utilizare a sculei electrice.

3 Utilizarea conform destinației

AH-ES-ETS/ETSC este destinat șlefuirii muchiilor în combinație cu sculele electrice ETS 125 REQ, ETSC 125 Li.

AH-ES-ETS/ETSC **nu** trebuie să fie utilizat în combinație cu sculele electrice ETS 125 EQ sau orice șlefuitor orbital RUTSCHER/șlefuitor Delta (DTS 400, RTS 400, DTSC 400, RTSC 400).

-  Nu utilizați AH-ES-ETS/ETSC cu talpa de șlefuit ST-STF 125/8-M4-J SW. Dimensiunea mai mare a tălpii de șlefuit poate determina coliziunea dintre materialul abraziv și sabotul de protecție.

4 Componentele aparatului

- [1-1]** Reglarea modului de șlefuire
- [1-2]** Mâner

[1-3] Buton rotativ pentru dispozitivul de blocare a unghiurilor

[1-4] Indicator de unghiuri

[1-5] Tastă pentru sabotul de protecție

[1-6] Sabot de protecție

Imaginile menționate sunt prevăzute la începutul instrucțiunilor de funcționare.

5 Montarea

5.1 AH-ES-ETS/ETSC Montarea la scula electrică [2]

- Introduceți capacul carcasi **[2-2]** în canelura de protecție **[2-3]** a sculei electrice.
- Așezați contrapiesa capacul carcasi **[2-1]**.
- Îmbinați capacele carcasi cu cele 2 șuruburi incluse și cu o cheie hexagonală tubulară.

5.2 Calibrarea indicatoarelor de unghiuri [3]

Aparatul are un indicator de unghiuri reglabil. După prima montare pe scula electrică, indicatorul de unghiuri trebuie să fie calibrat pe scula electrică.

- Reglarea modului de șlefuire pe „Hard” (consultați capitolul [6.1](#)).
- Desfiletați butonul rotativ pentru dispozitivul de blocare a unghiurilor **[3-3]**.
- Reglați unghiul la 90° cu un aparat de măsură.
- Strângeți butonul rotativ pentru dispozitivul de blocare a unghiurilor.
- Desfiletați șurubul de blocare pentru calibrarea unghiurilor **[3-1]**.
- Deplasați indicatorul de unghiuri **[3-2]** până când afișajul indică marcajul de 90°.
- Strângeți șurubul de blocare pentru calibrarea unghiurilor.

6 Setări



AVERTISMENT

Pericol de rănire și de electrocutare

- Înainte de efectuarea de lucrări la mașină, scoateți întotdeauna fișa de rețea din priza de alimentare electrică!

6.1 Reglarea modului de șlefuire

Modul Hard [4a]

În modul Hard (reglare pentru preșlefuire) muchia este șlefuită conform unghiului reglat.

Modul Soft [4b]

În modul Soft (reglare pentru șlefuirea intermediară), AH-ES-ETS/ETSC se adaptează exact la suprafața existentă, astfel încât să nu fie rectificate vopseaua sau materialul de umplere.

6.2 Reglarea unghiului de șlefuire

Consultați imaginea [5].

6.3 Înlocuirea materialului abraziv

Consultați imaginea [6].

6.4 Înlocuirea sabotului de protecție

- ▶ Scoateți sabotul de protecție [7a].
- ▶ Introduceți sabotul de protecție [7b].

- i** Pentru suprafețele aspre
- utilizați sabotul de protecție LAS-H-ES inclus,
 - iar pentru suprafețele delicate utilizați sabotul de protecție LAS-W-ES cu suprafață de prindere cu scai și bandă de aliniere pe suprafața de alunecare, din velur.

6.5 Înlocuirea benzii de aliniere pe suprafața de alunecare

Consultați imaginea [8].

Banda de aliniere pe suprafața de alunecare GB-LAS-STF-ES/5 poate fi achiziționată ulterior ca material consumabil.

- i** La șlefuirea diferitelor materiale, utilizați câte o bandă de aliniere pe suprafața de alunecare pentru fiecare material (de exemplu, o bandă de aliniere pe suprafața de alunecare pentru suprafețe gresate și o altă bandă de aliniere pe suprafața de alunecare pentru suprafețe lăcuite). Astfel pot fi evitate deteriorările stratului de acoperire a suprafeței.

7 Lucrul cu scula electrică

- i** În timpul lucrului nu apăsați scula electrică astfel încât talpa de șlefuit să nu se mai poată roti.

7.1 Poziția de lucru a sabotului de protecție

Consultați imaginea [9]

7.2 Poziția de lucru a mâinilor

În timpul lucrului, țineți întotdeauna o mână pe scula electrică [10-1]. Vă recomandăm să așezați cealaltă mână pe mâner [10-2] sau peste sabotul de protecție [10-3].

8 Accesorii

Codurile de comandă pentru accesorii și scule pot fi consultate în catalogul Festool sau pe internet, la adresa www.festool.ro.

9 Mediul înconjurător



Nu eliminați aparatul împreună cu deșeurile menajere! Aparatele, accesoriile și ambalajele trebuie să fie eliminate

ecologic pentru a putea fi reciclate. Respectați dispozițiile naționale aflate în vigoare.

Numai pentru UE: Conform directivei europene privind aparatele electrice și electronice uzate și transpunerea în legislația națională, sculele electrice trebuie să fie colectate separat și depuse la centre de reciclare în conformitate cu normele de mediu.

Informații de REACH: www.festool.com/reach

1 Символы



Предупреждение об общей опасности



Прочтите руководство по эксплуатации и указания по технике безопасности!



Не выбрасывайте вместе с бытовыми отходами.



Отсоединение сетевого кабеля



Инструкция, рекомендация



Инструкция по использованию



TR066

2 Указания по технике безопасности



ОСТОРОЖНО! Прочтите все указания по технике безопасности и инструкции.

Неточное соблюдение указаний может стать причиной удара электрическим током, пожара и/или серьезных травм.

Сохраняйте все указания по технике безопасности и инструкции для следующего пользователя.

Используемый в указаниях по технике безопасности термин «электроинструмент» относится к сетевым электроинструментам (с сетевым кабелем) и аккумуляторным электроинструментам (без сетевого кабеля).

Соблюдайте указания руководства по эксплуатации электроинструмента.

3 Применение по назначению

Приспособление АН-ES-ETS/ETSC предназначено для шлифования кромок в комбинации с электроинструментом ETS 125 REQ, ETSC 125 Li.

Приспособление АН-ES-ETS/ETSC **нельзя** комбинировать с электроинструментами ETS 125 EQ и со всеми шлифмашинками Rutscher / дельтавидными шлифмашинками (DTS 400, RTS 400, DTSC 400, RTSC 400).

Инструмент сконструирован для профессионального применения.



Не используйте приспособление АН-ES-ETS/ETSC с шлифовальной тарелкой ST-STF 125/8-M4-J SW. Большая высота этой шлифтарелки может стать причиной соударения шлифматериала с подошвой.

4 Составные части инструмента

[1-1] Настройка режима шлифования

[1-2] Рукоятка

[1-3] Барашек-фиксатор угла

[1-4] Индикатор угла

[1-5] Кнопка подошвы

[1-6] Подошва

Иллюстрации находятся в начале руководства по эксплуатации.

5 Монтаж

5.1 АН-ES-ETS/ETSC Монтаж на электроинструменте [2]

- ▶ Заведите деталь **[2-2]** корпуса в паз **[2-3]** на протекторе электроинструмента.
- ▶ Насадите ответную деталь **[2-1]** корпуса.
- ▶ Соедините обе части корпуса 2 прилагаемыми винтами с помощью ключа-шестигранника.

5.2 Калибровка индикатора угла [3]

Приспособление оснащено регулируемым индикатором угла. После первого монтажа на шлифмашинке необходимо откалибровать под неё индикатор угла.

- ▶ Установите режим шлифования «Hard» (см. раздел 6.1).
- ▶ Ослабьте барашек-фиксатор **[3-3]** угла.
- ▶ Настройте угол 90° с помощью измерительного инструмента.
- ▶ Затяните барашек-фиксатор угла.
- ▶ Ослабьте установочный винт **[3-1]** калибровки угла.
- ▶ Сдвиньте индикатор угла **[3-2]** до отметки 90°.
- ▶ Затяните установочный винт калибровки угла.

6 Настройки

ПРЕДУПРЕЖДЕНИЕ

Опасность травмирования, поражение электрическим током

- ▶ Перед началом любых работ на машинке всегда вынимайте вилку из розетки!

6.1 Настройка режима шлифования

Режим грубого шлифования Hard [4a]

В режиме Hard (настройка для предварительного шлифования) кромка шлифуется под заданным углом.

Щадящий режим Soft [4b]

В режиме Soft (настройка на промежуточное шлифование) приспособление AN-ES-ETS/ETSC точно подстраивается под обрабатываемую поверхность и не шлифует насквозь ЛКП или порозаполнитель.

6.2 Настройка угла шлифования

См. рис. [5].

6.3 Смена шлифовального материала

См. рис. [6].

6.4 Смена подошвы

- ▶ Снимите подошву [7a].
- ▶ Вставьте подошву [7b].

- ⓘ Для обработки грубых поверхностей
 - используйте прилагаемую подошву LAS-H-ES,
 - для чувствительных поверхностей — подошву LAS-W-ES на липучке с велюровой антифрикционной лентой.

6.5 Смена антифрикционной ленты

См. рис. [8].

Антифрикционная лента GB-LAS-STF-ES/5 является расходным материалом.

- ⓘ При обработке разных поверхностей (например пропитанных маслом или окрашенных) используйте разные антифрикционные ленты. Эта мера поможет предотвратить повреждение покрытия.

7 Работа с электроинструментом

- ⓘ В процессе работы не прикладывайте к машинке такое усилие, при котором шлифтарелка перестаёт вращаться.

7.1 Рабочее положение подошвы

См. рис. [9]

7.2 Положение рук в процессе работы

В процессе работы крепко удерживайте одной рукой электроинструмент [10-1].

Другой рукой держите рукоятку [10-2] или подошву [10-3].

8 Оснастка

Номера принадлежностей и инструментов для заказа находятся в каталоге Festool или на веб-сайте www.festool.ru.

9 Охрана окружающей среды



Не выбрасывайте инструмент вместе с бытовыми отходами! Обеспечьте

экологически безопасную утилизацию инструментов, оснастки и упаковок. Соблюдайте действующие национальные предписания.

Только для стран ЕС: согласно директиве ЕС об отходах электрического и электронного оборудования, а также гармонизированным национальным стандартам отслужившие свой срок электроинструменты должны утилизироваться отдельно и направляться на экологически безопасную переработку.

Информация по директиве REACH:

www.festool.com/reach

1 Symboly



Varovanie pred všeobecným nebezpečenstvom



Prečítajte si návod na obsluhu, bezpečnostné upozornenia!



Nevyhadzujte do domového odpadu.



Odpojenie sieťového kábla



Tip, upozornenie

► Inštrukcie

2 Bezpečnostné upozornenia



VAROVANIE! Prečítajte si všetky bezpečnostné upozornenia a pokyny. Nedodržanie bezpečnostných upozornení a pokynov môže zapríčiniť úraz elektrickým prúdom, požiar a/alebo ťažké zranenia.

Odložte si všetky bezpečnostné upozornenia a pokyny, aby ste ich mohli aj v budúcnosti použiť.

V bezpečnostných pokynoch použitý pojem „elektrické náradie“ sa vzťahuje na elektrické náradia napájané zo siete (so sieťovým káblom) a elektrické náradia prevádzkované s akumulátorom (bez sieťového kábla).

Dodržiavajte návod na používanie elektrického náradia.

Odložte si všetky bezpečnostné upozornenia a pokyny, aby ste ich mohli aj v budúcnosti použiť.

3 Zamýšľané použitie

Náradie AH-ES-ETS/ETSC je určené na brúsenie hrán v spojení s elektrickým náradím ETS 125 REQ, ETSC 125 Li.

AH-ES-ETS/ETSC sa **nesmie** používať v spojení s elektrickým náradím ETS 125 EQ alebo akýmkol'vek vibračnými brúskami/delta-brúskami (DTS 400, RTS 400, DTSC 400, RTSC 400).

ⓘ AH-ES-ETS/ETSC nepoužívajte s brúsnym tanierom ST-STF 125/8-M4-J SW. Väčšia konštrukčná veľkosť brúsneho taniera môže spôsobiť kolíziu brúsneho taniera so spodnou podložkou (klznou pätkou).

4 Prvky náradia

[1-1] Režim brúsenia – nastavenie

[1-2] Úchopová časť

[1-3] Otočný gombík na aretáciu uholníka

[1-4] Ukazovateľ uhla

[1-5] Tlačidlo klznej pätky

[1-6] Spodná podložka (klzná pätkka)

Uvedené obrázky sa nachádzajú na začiatku návodu na používanie.

5 Montáž

5.1 AH-ES-ETS/ETSC namontované na elektrickom náradí [2]

- Časť krytu [2-2] zavedte do drážky protektora [2-3] elektrického náradia.
- Nasadte protiľahlú časť krytu [2-1].
- Spojte časti krytu 2 priloženými skrutkami a imbusovým skrutkovačom.

5.2 Kalibrácia ukazovateľa uhla [3]

Náradie má nastaviteľný ukazovateľ uhla. Po prvej montáži na vaše elektrické náradie sa musí ukazovateľ uhla kalibrovať na vaše elektrické náradie.

- Nastavte režim brúsenia na „Hard“ (pozri kapitolu 6.1).
- Uvoľnite aretáciu uholníka [3-3].
- Meracím prístrojom nastavte uhol na 90°.
- Otočný gombík na aretáciu uholníka utiahnite.
- Uvoľnite nastavovaciu skrutku na kalibráciu uholníka [3-1].
- Ukazovateľ uhla [3-2] posuňte tak, aby ukazoval na značku 90°.
- Uťahnite nastavovaciu skrutku na kalibráciu uholníka.

6 Nastavenia



VAROVANIE

Nebezpečenstvo poranenia, úraz elektrickým prúdom

- Pred všetkými prácami na zariadení vytiahnite zástrčku zo zásuvkového modulu!

6.1 Nastavenie režimu brúsenia

Režim Hard [4a]

V režime Hard (nastavenie pre predbrúsenie) sa brúsi hrana podľa nastaveného uhla.

Režim Soft [4b]

V režime Soft (nastavenie pre medzioperačné brúsenie) sa AH-ES-ETS/ETSC presne prispôsobí danému povrchu tak, aby sa neprebrúsil lak alebo plnivo.

6.2 Nastavenia uhla brúsenia

Pozri obrázok [5].

6.3 Výmena brúsiva

Pozri obrázok [6].

6.4 Výmena spodnej podložky (klznej pätky)

- ▶ Odoberte spodnú podložku (klznú pätku) [7a].
- ▶ Založte spodnú podložku (klznú pätku) [7b].

- ⓘ Na drsné povrchy použite
 - priloženú spodnú podložku (klznú pätku) LAS-H-ES,
 - na citlivé povrchy spodnú podložku (klznú pätku) LAS-W-ES so suchým zipsom a velúrový klzný poťah.

6.5 Výmena klzného poťahu

Pozri obrázok [8].

Klzný poťah GB-LAS-STF-ES/5 sa dá dokúpiť ako spotrebný materiál.

- ⓘ Pri brúsení rôznych materiálov použite na každý materiál vlastný klzný poťah (napr. jeden klzný poťah na naolejované povrchy a ďalší poťah na lakované povrchy). Zabráňte tým chybám na povrchoch.

7 Práca s elektrickým náradím

- ⓘ Pri práci nikdy netlačte na elektrické náradie do takej miery, aby brúsny tanier nemohol rotovať.

7.1 Pracovná pozícia spodnej podložky (klznej pätky)

Pozri obrázok [9].

7.2 Pracovná pozícia rúk

Pri práci držte vždy jednou rukou elektrické náradie [10-1]. Druhú ruku odporúčame položiť na úchopovú časť [10-2] alebo na spodnú podložku (klznú pätku) [10-3].

8 Príslušenstvo

Objednávacie čísla pre príslušenstvo a náradie nájdete vo vašom katalógu Festool alebo na internete na www.festool.sk.

9 Životné prostredie



Náradie nevyhadzujte do domáceho odpadu! Náradie, príslušenstvo a obaly sa odovzdajte na ekologickú recykláciu.







Dodržiavajte platné národné predpisy.

Len EÚ: Podľa európskej smernice o odpade z elektrických a elektronických zariadení a jej

transpozícii do národného práva sa musí odpad z elektrických zariadení zbierať separovane a odovzdať na recykláciu.

Informácie o REACH: www.festool.com/reach

1 Simboli

-  Opozorilo za splošno nevarnost
-  Preberite varnostna opozorila in navodila za uporabo!
-  Ne mečite v gospodinske odpadke.
-  Odklop električnega kabla
-  Napotek, nasvet
-  Navodila

2 Varnostna opozorila

 **OPOZORILO! Preberite vse varnostna opozorila in navodila.** Če varnostnih opozoril in navodil ne upoštevate, lahko pride do električnega udara, požara in/ali težkih telesnih poškodb.

Vsa varnostna opozorila in navodila shranite za prihodnjo uporabo.

Pojem „električno orodje“, ki je uporabljen v varnostnih navodilih, se nanaša na električna orodja z napajanjem iz električnega omrežja (z električnim kablom) in na električna orodja z napajanjem z akumulatorskimi baterijami (brez električnega kabla).

Upoštevajte navodila za uporabo električnega orodja.

3 Namenska uporaba

Izdelek AH-ES-ETS/ETSC je namenjen brušenju robov v povezavi z orodjema ETS 125 REQ, ETSC 125 Li.

AH-ES-ETS/ETSC **ni** dovoljeno uporabljati v povezavi z električnimi orodji ETS 125 EQ ali brusilniki/deltastimi brusilniki (DTS 400, RTS 400, DTSC 400, RTSC 400).

-  AH-ES-ETS/ETSC ne uporabljajte z brusilnim krožnikom ST-STF 125/8-M4-J SW. Večja dimenzija brusilnega krožnika lahko povzroči stik brusilnega sredstva z drsno peto.

4 Elementi orodja

- [1-1]** Nastavitev načina brušenja
- [1-2]** Ročaj
- [1-3]** Vrtljivi gumb za fiksiranje kota

- [1-4]** Prikaz kota
- [1-5]** Tipka na drsni peti
- [1-6]** Drsna peta

Imenovane slike so v nemških navodilih za uporabo.

5 Montaža

5.1 AH-ES-ETS/ETSC, namestitev na električno orodje [2]

- Vstavite ohišje **[2-2]** v utor robne zaščite **[2-3]** električnega orodja.
- Namestite drugi del ohišja **[2-1]**.
- Oba dela ohišja pritrdite s priloženima vijakoma in imbus ključem.

5.2 Umerjanje prikaza kota [3]

Orodje je opremljeno z nastavljivim prikazom kota. Po namestitvi na vaše električno orodje je treba prikaz kota umeriti v skladu z vašim električnim orodjem.

- Način brušenja nastavite na „Hard“ (glejte poglavje 6.1).
- Sprostite vrtljivi gumb za fiksiranje kota **[3-3]**.
- Z merilno pripravo nastavite kot na 90°.
- Zategnite vrtljivi gumb za fiksiranje kota.
- Odvijte nastavitveni vijak za umerjanje kota **[3-1]**.
- Prikaz kota **[3-2]** premaknite, da bo kazal na oznako 90°.
- Zategnite nastavitveni vijak za umerjanje kota.

6 Nastavitve



OPOZORILO

Nevarnost poškodb in električnega udara

- Preden se lotite kakršnih koli del na orodju, izvlecite vtič iz vtičnice!

6.1 Nastavitev načina brušenja

Način Hard [4a]

V načinu Hard (nastavitev za predhodno grobo brušenje) brušenje roba poteka pod nastavljenim kotom.

Način Soft [4b]

V načinu Soft (nastavitev za brušenje po nanosu premaza) se AH-ES-ETS/ETSC natančno prilega površini, da z brušenjem ne odstranite laka ali temeljnega premaza.

6.2 Nastavitev kota brušenja

Glejte sliko [5].

6.3 Zamenjava brusilnega sredstva

Glejte sliko [6].

6.4 Zamenjava drsne pete

- ▶ Odstranite drsno peto [7a].
- ▶ Namestite drsno peto [7b].

i Za

- grobe površine uporabljajte priloženo drsno peto LAS-H-ES,
- občutljive površine uporabljajte drsno peto LAS-W-ES s sprijemalom na ježka in drsno oblogo iz velurja.

6.5 Zamenjava drsne obloge

Glejte sliko [8].

Drsno oblogo GB-LAS-STF-ES/5 je mogoče naročiti kot potrošni material.

i Pri brušenju različnih materialov vedno uporabljajte ločeno drsno oblogo (npr. drsno oblogo za naoljene površine in drugo drsno oblogo za lakirane površine). Tako boste preprečili napake v površinski strukturi.

7 Delo z električnim orodjem

i Med delom z električnim orodjem nanj nikoli ne pritiskajte tako močno, da se brusni krožnik ne bi več mogel vrteti.

7.1 Delovni položaj drsne pete

Glejte sliko [9].

7.2 Položaj roko med delom

Med delom z eno roko vedno držite električno orodje [10-1]. Priporočamo, da z drugo roko držite ročaj [10-2] ali drsno peto [10-3].

8 Pribor

Kataloške številke pribora in orodij lahko najdete v svojem katalogu Festool ali na spletni strani www.festool.de.

9 Okolje



Orodja ne mečite med gospodinjske odpadke! Orodje, pribor in embalažo oddajte v okolju prijazno recikliranje.







Upoštevajte veljavne državne predpise.

Samo za EU: V skladu z evropsko direktivo o odsluženih električnih in elektronskih napravah in v skladu z državnimi predpisi je treba odslu-

ženo električno orodje zbirati ločeno in ga oddati v postopek okolju prijazne reciklaže.

Informacije REACH: www.festool.com/reach

1 Simboli

-  Upozorenje na opštu opasnost
-  Uputstvo za upotrebu, pročitajte sigurnosne napomene!
-  Ne bacajte u kućni otpad.
-  Razdvajanje napojnog kabla
-  Savet, napomena
 -  Uputstvo za rukovanje

2 Sigurnosne napomene

 **UPOZORENJE! Pročitajte sve sigurnosne napomene i uputstva.** Propusti do kojih može doći usled nepridržavanja sigurnosnih napomena i uputstava mogu uzrokovati električni udar, požar i/ili teške povrede.

Čuvajte sve sigurnosne napomene i uputstva za buduće korišćenje.

Termin „Električni alat“ koji je korišćen u sigurnosnim napomenama odnosi se na električne alate sa mrežnim napajanjem (sa kablom za napajanje) i električne alate na baterijski pogon (bez kabla za napajanje).

Obratite pažnju na uputstvo za rukovanje električnim alatom.

3 Namenska upotreba

AH-ES-ETS/ETSC je namenjen za brušenje ivica u kombinaciji sa električnim alatima ETS 125 REQ, ETSC 125 Li.

AH-ES-ETS/ETSC **ne** sme da se koristi u kombinaciji sa električnim alatima ETS 125 EQ ili bilo kojim klizačima / delta-brusilicom (DTS 400, RTS 400, DTSC 400, RTSC 400).

-  Nemojte koristiti AH-ES-ETS/ETSC sa brusnim tanjirom ST-STF 125/8-M4-J SW. Veća konstrukciona veličina tanjira za brušenje može da dovede do sudaranja sredstva za brušenje sa podlogom za kretanja.

4 Elementi uređaja

- [1-1]** Podešavanje režima brušenja
- [1-2]** Deo za hvatanje
- [1-3]** Obrtno dugme za blokadu ugla

- [1-4]** Prikaz ugla
- [1-5]** Taster podloge za kretanje
- [1-6]** Otvor za kretanje

Navedene ilustracije se nalaze na početku uputstva za upotrebu.

5 Montaža

5.1 AH-ES-ETS/ETSC montirati na električnom alatu [2]

- ▶ Omotač kućišta **[2-2]** uvesti u zaštitni žleb **[2-3]** električnog alata.
- ▶ Postavite kontraelement na omot kućišta **[2-1]**.
- ▶ Omotač kućišta povežite pomoću 2 priložena zavrtnja i šestougaoog ključa.

5.2 Kalibracija prikaza ugla [3]

Uređaj ima podesivi prikaz ugla. Nakon prve montaže na električni alat mora se kalibrisati prikaz ugla na vašem električnom alatu.

- ▶ Režim brušenja podesite na „Hard“ (vidi poglavlje 6.1).
- ▶ Otpustite obrtno dugme za blokadu ugla **[3-3]**.
- ▶ Pomoću mernog alata podesite ugao na 90°.
- ▶ Pritegnite obrtno dugme za blokadu ugla.
- ▶ Otpustite zavrtnj za fiksiranje kalibracije ugla **[3-1]**.
- ▶ Pomerajte pokazivač ugla **[3-2]**, sve dok prikaz ne pokazuje oznaku 90°.
- ▶ Pritegnite zavrtnj za fiksiranje kalibracije ugla.

6 Podešavanja



UPOZORENJE

Opasnost od povređivanja, strujni udar

- ▶ Pre svih radova na mašini izvucite utikač iz utičnice!

6.1 Podešavanja režima brušenja

Hard režim [4a]

U Hard režimu (podešavanje za predbrušenje) se ivica brusi pod podešenim uglom.

Soft režim [4b]

U Soft režimu (podešavanje za međubrušenje) AH-ES-ETS/ETSC se precizno podešava postojećom površinom, tako da se ne brusi kroz lak ili punjenje.

6.2 Podešavanje ugla brušenja

Vidi sliku **[5]**.

6.3 Promena brusnog sredstva

Vidi sliku [6].

6.4 Zamena podloge za kretanje

- ▶ Skinite podlogu za kretanje [7a].
- ▶ Postavite podlogu za kretanje [7b].

- ⓘ Koristite za
 - hrapave površine priloženu podlogu za kretanje LAS-H-ES,
 - osetljive površine podloge za kretanja LAS-W-ES sa čičak-trakom i velurskom kliznom oblogom.

6.5 Zamena klizne obloge

Vidi sliku [8].

Klizna obloga GB-LAS-STF-ES/5 može da se dokupi kao potrošni materijal.

- ⓘ Prilikom brušenja različitih materijala koristite posebnu kliznu oblogu u zavisnosti od materijala (npr. kliznu oblogu za nauljene površine i još jednu kliznu oblogu za lakirane površine). Tako se izbegava greška na premazu za površine.

7 Rad sa električnim alatom

- ⓘ Prilikom radova električni alat čvrsto pritisnite tako da brusni tanjir više ne može da se okreće.

7.1 Radni položaj podloge za kretanje

vidi sliku [9]

7.2 Radni položaj za ruke

Prilikom rada uređaj uvek držite jednom rukom na električnom alatu [10-1]. Preporučujemo da drugu ruku postavite na delu za hvatanje [10-2] ili preko podloge za kretanje [10-3].

8 Pribor

Brojeve za poručivanje pribora i alata pronaći ćete u našem Festool katalogu ili na internetu na www.festool.de.

9 Životna sredina



Ne bacajte uređaj u kućni otpad!

Uređaje, opremu i ambalažu reciklirati na ekološki prihvatljiv način. Osigurajte usaglašenost sa važećim nacionalnim propisima.

Samo EU: U skladu sa Direktivom EU o odlaganju električne i elektronske opreme i njenoj implementaciji u nacionalnom zakono-

pravstvu, propisano je da se elektronska oprema mora posebno prikupljati i reciklirati na ekološki prihvatljiv način.

Informacije o REACH: www.festool.com/reach

1 Symboler



Varning för allmän risk



Läs bruksanvisningen och säkerhetsanvisningarna!



Kasta den inte i hushållssoporna.



Dra ur nätkabeln



Tips, information

► Bruksanvisning

2 Säkerhetsanvisningar



WARNING! Läs alla säkerhetsanvisningar och andra anvisningar. Följs inte säkerhetsanvisningarna och andra anvisningar kan det leda till elstötar, brand och/eller allvarliga personskador.

Spara alla säkerhetsanvisningar och andra anvisningar för framtida bruk.

Med begreppet "Elverktyg" som används i säkerhetsanvisningarna menas nätdrivna elverktyg (med nätkabel) och batteridrivna elverktyg (utan nätkabel).

Observera elverktygets bruksanvisning.

Observera elverktygets bruksanvisning.

3 Avsedd användning

AH-ES-ETS/ETSC är avsedd för kantslipning i kombination med elverktygen ETS 125 REQ, ETSC 125 Li.

AH-ES-ETS/ETSC får **inte** användas i kombination med elverktygen ETS 125 EQ eller någon planslip/deltaslip (DTS 400, RTS 400, DTSC 400, RTSC 400).

ⓘ Använd inte AH-ES-ETS/ETSC tillsammans med slipplattan ST-STF 125/8-M4-J SW. Den högre slipplattan kan leda till att slipmedlet kolliderar med glidsulan.

4 Delar

- [1-1] Inställning av slipläget
- [1-2] Handtagsdel
- [1-3] Vred för vinkelspärr
- [1-4] Vinkelskala
- [1-5] Knapp för glidsula
- [1-6] Glidsula

De angivna bilderna finns i början av bruksanvisningen.

5 Montage

5.1 AH-ES-ETS/ETSC montera på elverktyget [2]

- För in kåpan [2-2] i slitsen [2-3] på elverktyget.
- Sätt fast kåpans motstycke [2-1].
- Sätt ihop de båda kåporna med de 2 bifogade skruvarna och en insexnyckel.

5.2 Kalibrera vinkelskalan [3]

Verktyget har en inställbar vinkelskala. Efter att vinkelskalan monterats första gången på ditt elverktyg måste den kalibreras.

- Ställ in slipläget på "Hard" (se kapitel 6.1).
- Lossa vinkelspärren [3-3].
- Ställ in vinkeln på 90° med hjälp av ett mätverktyg.
- Dra åt vinkelspärren.
- Lossa låsskruven för vinkelkalibreringen [3-1].
- Flytta vinkelskalan [3-2], tills den pekar mot 90°-markeringen.
- Dra åt låsskruven för vinkelkalibreringen.

6 Inställningar



WARNING!

Risk för personskador, elstötar

- Dra alltid ut nätkontakten ur eluttaget före alla arbeten på maskinen!

6.1 Ställa in slipläget

Hard-läge [4a]

I Hard-läget (inställning för grovslipning) slipas kanten efter den inställda vinkeln.

Soft-läge [4b]

I Soft-läget (inställning för mellanslipning) anpassar sig AH-ES-ETS/ETSC exakt efter arbetsytan, så att lack eller filler inte kan slipas igenom.

6.2 Ställa in slipvinkeln

Se bild [5].

6.3 Byta slipmaterial

Se bild [6].

6.4 Byta glidsula

- Ta av glidsulan [7a].
- Sätt glidsulan på plats [7b].

i För

- obehandlade ytor använder man den bifogade glidsulan LAS-H-ES,
- och för ömtåliga ytor använder man glidsulan LAS-W-ES med kardborrfäste och glidbeläggning av velour.

6.5 Byta glidbeläggning

Se bild [8].

Glidbeläggnings GB-LAS-STF-ES/5 finns att köpa extra som förbrukningsmaterial.

- i** Vid slipning av olika material ska du använda motsvarande glidbeläggning (exempelvis en glidbeläggning för inoljade ytor och en annan för lackerade ytor). På så vis undviker man att det blir fel med ytbeläggnings.

7 Arbeta med elverktyg

- i** När man arbetar med elverktyget får man aldrig trycka så hårt att slipplattan inte kan rotera.

7.1 Glidsulans arbetsläge

Se bild [9]

7.2 Händernas arbetsställning

Håll alltid ena handen på elverktyget [10-1] medan du arbetar. Lägg den andra handen på handtagsdelen [10-2] eller ovanför glidsulan [10-3].

8 Tillbehör

Beställningsnumren för tillbehör och verktyg hittar du i din Festool-katalog eller på internet under www.festool.se.

9 Miljö



Släng inte maskinen i hushållssoporna!

Se till att verktyg, tillbehör och förpackningar lämnas till miljövänlig återvinning. Följ den nationella föreskrifterna.

Endast EU: Enligt EU-direktivet om uttjänt el- och elektronikutrustning och omsättning till nationell lagstiftning måste förbrukade elverktyg källsorteras och återvinnas på ett miljövänligt sätt.

Information om REACH: www.festool.com/reach

1 Semboller



Genel tehlike ikazı



Kullanım kılavuzunu ve güvenlik uyarılarını okuyun!



Evsel atıklar içine atmayın.



Şebeke bağlantı kablosunu ayırma



İpucu, uyarı

► Kullanım talimatı

2 Güvenlik uyarıları



İKAZ! Tüm güvenlik uyarılarını ve talimatları okuyun. İş güvenliğine ve talimatlara uyulmaması durumunda elektrik çarpması, yangın ve/veya ağır yaralanmalar meydana gelebilir.

Gelecekte de kullanmak için tüm güvenlik uyarılarını ve talimatları saklayın.

Güvenlik uyarılarında belirtilen "Elektrikli el aleti" terimi, elektrik şebekesi üzerinden (elektrik kablosu ile) çalıştırılan elektrikli el aletlerini veya akülü elektrikli el aletlerini (kablosuz) ifade eder.

Elektrikli el aletin kullanım kılavuzundaki bilgileri dikkate alın.

3 Amacına uygun kullanım

AH-ES-ETS/ETSC, elektrikli el aletleri ETS 125 REQ, ETSC 125 Li ile birlikte kenarları zımparalama için tasarlanmıştır.

AH-ES-ETS/ETSC, ETS 125 EQ elektrikli el aletleriyle veya Rutscher (titreşimli zımpara) / üçgen zımparayla birlikte **kullanılamaz** (DTS 400, RTS 400, DTSC 400, RTSC 400).

ⓘ AH-ES-ETS/ETSC, zımpara başlığı ST-STF 125/8-M4-J SW ile kullanılmamalıdır. Zımpara başlığının daha yüksek olması zımpara malzemesinin tabanla çarpışmasına neden olabilir.

4 Cihaz elemanları

[1-1] Zımparalama modu ayarı

[1-2] Kavrama parçası

[1-3] Açık kilitleme düğmesi

[1-4] Açık göstergesi

[1-5] Taban tuşu

[1-6] Taban

Belirtilen şekiller Almanca kullanım kılavuzunda mevcuttur.

5 Montaj

5.1 AH-ES-ETS/ETSC elektrikli el aletine monte edilmelidir [2]

- Gövde kabı [2-2] elektrikli el aletinin koruyucu oluşuna [2-3] itilmelidir.
- Gövde kabının karşı parçası [2-1] takılmalıdır.
- Gövde kapları birlikte teslim edilen 2 civata ve bir alyan anahtarla bağlanmalıdır.

5.2 Açık göstergesi kalibrasyonu [3]

Cihaz ayarlanabilir bir açık göstergesine sahiptir. Elektrikli el aletimize ilk montajdan sonra açık göstergesi elektrikli el aletimize kalibre edilmiştir.

- Zımpara modu "Hard" olarak ayarlanmalıdır (bkz. Bölüm 6.1).
- Açık kilitleme düğmesi [3-3] serbest bırakılmamalıdır.
- Bir ölçüm aletiyle açık 90°'ye ayarlanmalıdır.
- Açık kilitleme düğmesi sıkılmalıdır.
- Açık kalibrasyonu sabitleme civatası [3-1] sökülmelidir.
- Açık göstergesi [3-2] kaydırılarak göstergenin 90° işaretlemesini göstermesi sağlanmalıdır.
- Açık kalibrasyonu sabitleme civatası sıkılmalıdır.

6 Ayarlar



UYARI

Yaralanma tehlikesi, elektrik çarpması

- Makinedeki tüm çalışmalardan önce mutlaka elektrik fişini prizden çekin!

6.1 Zımparalama modu ayarı

Hard modu [4a]

Hard modunda (kaba zımparalama ayarı) kenar uygun açıyla zımparalanır.

Soft modu [4b]

Soft modunda (ara zımparalama ayarı) AH-ES-ETS/ETSC kendini mevcut yüzeye göre ayarlar böylece boya veya dolgu zımparalanmaz.

6.2 Zımpara açısının ayarlanması

Bkz. Resim [5].

6.3 Zımparalama malzemesinin değiştirilmesi

Bkz. Resim [6].

6.4 Tabanın değiştirilmesi

- ▶ Taban çıkarılmalıdır [7a].
- ▶ Taban takılmalıdır [7b].

ⓘ Şuna dikkat edilmelidir:

- Kaba yüzeyler için birlikte teslim edilen taban LAS-H-ES,
- hassas yüzeyler için cırt cırtlı tutturma yüzey ve velur kayar kaplama ile taban LAS-W-ES kullanılmalıdır.

6.5 Kayar kaplamanın değiştirilmesi

Bkz. Resim [8].

Kayar kaplama GB-LAS-STF-ES/5 sarf malzemesi olarak sonradan satın alınabilir.

- ⓘ Farklı malzemeleri zımparalama sırasında her malzeme için uygun bir kayar kaplama kullanın (örn. yağlı yüzeyler için bir kayar kaplama, boyalı yüzeyler için başka bir kayar kaplama). Böylece yüzey kaplamalarında hata oluşumu önlenir.

7 Elektrikli el aleti ile çalışma

- ⓘ Çalışma sırasında elektrikli el aleti, zımpara başlığının dönmesine engel olacak kadar yük uygulanmamalıdır.

7.1 Taban çalışma pozisyonu

bkz. Resim [9]

7.2 Eller çalışma pozisyonu

Aletle çalışırken her zaman bir elinizle elektrikli el aletini tutun [10-1]. Diğer elinizi ise kavrama parçasına [10-2] veya tabanın [10-3] üzerine koymanız önerilir.

8 Aksesuar

Aksesuarlar ve aletlerin sipariş numaralarını Festool Kataloğunuzda veya şu internet adresinde bulabilirsiniz www.festool.com.

9 Çevre

-  **Aleti evsel atıklar içine atmayın!**
Cihazlar, aksesuarlar ve ambalajlar çevreye zarar vermeyecek biçimde yeniden değerlendirmeye tabi tutulmalıdır. Geçerli ulusal düzenlemelere uyun.

Sadece AB: Ulusal hukukun bir parçası olan elektrikli ve elektronik eski aletler ve dönüşüm hakkındaki Avrupa Direktifi uyarınca, kullanılmış elektrikli el aletleri ayrı olarak toplanır ve çevreye zarar vermeyecek biçimde yeniden değerlendirmeye tabi tutulur.

REACH hakkındaki bilgiler:

www.festool.com.tr//şirket/standart-festool/çevre/yasal-çerçeveler

1 符号



一般性危险警告



请阅读使用说明书中的安全提示！



不得扔进生活垃圾。



断开电源线



建议、提示

▶ 操作指令

2 安全提示



警告！ 请阅读所有安全提示和说明。如不遵守安全提示和说明可能会导致触电、火灾和/或重伤。

请保存好所有安全提示和说明，以备将来使用。

安全提示中使用的概念“电动工具”指使用电网电力驱动的电动工具（带电源线）或使用电池驱动的电动工具（无电源线）。

请注意电动工具的使用说明书。

3 按规定使用

AH-ES-ETS/ETSC 适用于与电动工具 ETS 125 REQ, ETSC 125 Li 搭配后用于打磨边缘。

AH-ES-ETS/ETSC 不得与电动工具 ETS 125 EQ 或任何方形磨机鲁锹/三角磨机（DTS 400, RTS 400, DTSC 400, RTSC 400）搭配使用。

ⓘ 请勿将 AH-ES-ETS/ETSC 与磨垫 ST-STF 125/8-M4-J SW 搭配使用。该磨垫较高的结构尺寸可能导致砂纸与滑动底座发生碰撞。

4 设备元件

- [1-1] 打磨模式设置
- [1-2] 手柄
- [1-3] 角度锁止装置的旋钮
- [1-4] 角度指针
- [1-5] 滑动底座按键
- [1-6] 滑动底座

插图位于使用说明书的开始处。

5 组装

5.1 AH-ES-ETS/ETSC 安装在电动工具上[2]

- ▶ 将外壳 [2-2] 导入电动工具的保护装置凹槽 [2-3]。
- ▶ 装入外壳零件 [2-1]。
- ▶ 通过两个随附的螺栓和内六角扳手连接外壳。

5.2 校准角度指针[3]

设备拥有可调节的角度指针。首次安装在电动工具后必须在电动工具上校准角度指针。

- ▶ 将打磨模式调至“Hard”（见章节 6.1）。
- ▶ 松开角度锁止装置的旋钮 [3-3]。
- ▶ 通过测量工具将角度调至 90°。
- ▶ 拧紧角度锁止装置的旋钮。
- ▶ 松开角度校准装置的止动螺栓 [3-1]。
- ▶ 移动角度指针 [3-2]，直至指针指向 90° 标记。
- ▶ 拧紧松开角度校准装置的止动螺栓。

6 设置



警告

伤害危险，电击

- ▶ 在设备上进行操作前，都应先将电源插头从插座上拔下！

6.1 打磨模式设置

Hard 模式[4a]

在 Hard 模式（预磨设置）下将根据设定的角度打磨边缘。

Soft 模式[4b]

在 Soft 模式（中级研磨设置）下 AH-ES-ETS/ETSC 会精准地根据已有表面进行调整，以防磨穿油漆或填料。

6.2 设置打磨角度

见图 [5]。

6.3 更换砂纸

见图 [6]。

6.4 更换滑动底座

- ▶ 取下滑动底座 [7a]。
- ▶ 装入滑动底座 [7b]。

ⓘ 针对

- 粗糙表面请使用随附的滑动底座 LAS-H-ES,
- 易损表面请使用带尼龙搭扣附着面和天鹅绒滑条的滑动底座 LAS-W-ES。

6.5 更换滑条

见图 [8]。

滑条 GB-LAS-STF-ES/5 可以作为耗材续购。

- ① 打磨不同的材料时请根据材料使用单独的滑条（例如一根滑条用于上油表面，另一根滑条用于上漆表面）。这可以避免在为表面进行涂层时出错。

7 使用电动工具工作

- ① 操作时切勿用力按压电动工具，否则磨垫将无法旋转。

7.1 滑动底座工作位置

见图 [9]

7.2 双手的工作位置

操作时始终用一只手握住电动工具上的设备 [10-1]。我们建议将另一只手放在手柄 [10-2] 或滑动底座 [10-3] 上。

8 配件

附件和工具的订货号可在费斯托工具产品目录中或官网上查询。www.festool.cn。

9 环境



不得将设备扔进生活垃圾中！设备、附件和包装都应以环保的方式进行回收利用。注意适用的国家规定。

仅限欧盟：根据电动和电子旧设备方面的欧盟指令和相关国家法律，旧的电动工具必须分类收集，然后提供给环保回收机构。

有关 REACH 的信息：<https://www.festool.cn/关于我们/典型的费斯托工具/环保/法定框架条件>

图特斯工具系统技术（上海）有限公司

上海总部

上海浦东康桥工业区康桥东路 1159 弄 91-1 号

电话：021-68182800

传真：021-68182690

www.festool.cn