

GLORIA®

Geräte für Haus und Garten
Industrie und Handwerk



Pro100

Drucksprüngerät ölfest

Oil-resistant pressure sprayer

Pulvérisateur à pression résistant à l'huile

Oliebestedige druksproeier

Nebulizzatore a pressione resistente all'olio

Aspersor de presión resistente al aceite

Pulverizador de pressão resistente a óleo

Tryksprøje olieresistent

Oljetålig tryckspruta

Trykksprøyteapparat oljebestendig

Öljynkestävä painepesuri

Tlakové stříkací zařízení odolné proti oleji

Yağda dayanıklı basınçlı püskürme cihazı

Συσκευή ψεκασμού υπό πίεση σταθερή κατά του λαδιού

Маслостойкий пневматический распылитель

DE	Betriebsanleitung	4-8
GB	Instructions for use	9-13
FR	Mode d'emploi	14-18
NL	Gebruiksaanwijzing	19-23
IT	Istruzioni per l'uso	24-28
ES	Instrucciones de uso	29-33
PT	Manual de instruções	34-38
DK	Betjeningsvejledning	39-43

SV	Bruksanvisning	44-48
NO	Bruksanvisning	49-53
FI	Käyttöohje	54-58
CZ	Návod k obsluze	59-63
TR	Kullanım kılavuzu	64-68
GR	Εγχειρίδιο χειρισμού	69-74
RU	Инструкция по эксплуатации	74-79



GLORIA®

Geräte für Haus und Garten
Industrie und Handwerk



Pro100

Drucksprüngerät ölfest

Oil-resistant pressure sprayer

Pulvérisateur à pression résistant à l'huile

Oliebestedige druksproeier

Nebulizzatore a pressione resistente all'olio

Aspersor de presión resistente al aceite

Pulverizador de pressão resistente a óleo

Tryksprøjtet olieresistent

Oljetålig tryckspruta

Trykksprøyteapparat oljebestendig

Öljynkestävä painepesuri

Tlakové stříkací zařízení odolné proti oleji

Yağda dayanıklı basınçlı püskürme cihazı

Συσκευή ψεκασμού υπό πίεση σταθερή κατά του λαδιού

Маслостойкий пневматический распылитель

DE Betriebsanleitung 4-8

GB Instructions for use 9-13

FR Mode d'emploi 14-18

NL Gebruiksaanwijzing 19-23

IT Istruzioni per l'uso 24-28

ES Instrucciones de uso 29-33

PT Manual de instruções ... 34-38

DK Betjeningsvejledning ... 39-43

SV Bruksanvisning 44-48

NO Bruksanvisning 49-53

FI Käyttöohje 54-58

CZ Návod k obsluze 59-63

TR Kullanım kılavuzu 64-68

GR Εγχειρίδιο χειρισμού 69-74

RU Инструкция по эксплуатации 74-79



Symbolik auf dem Gerät



Betriebsanleitung lesen
Read the operating instructions
Lire le mode d'emploi
Bedieningshandleiding lezen
Leggere le istruzioni d'uso
Leer las instrucciones de servicio
Ler o manual de instruções
Læs driftsvejledningen

Läs bruksanvisningen
Les bruksanvisningen
Lue käyttöohje
Přečtěte si provozní návod
Kullanım kılavuzunu okuyun
Ανάγνωση των οδηγιών χρήσης
Прочитать инструкцию по эксплуатации



max.- Einfüllmenge / - Überdruck
Max. - filling amount / - overpressure
Quantité de remplissage / - surpression maxi
Max. vulhoeveelheid / - overdruk
quantitativo max. di riempimento /
- sovrappressione
Cantidad de llenado / sobrepresión máx.
Quantidade máxima de enchimento /
- sobrepresão máxima

maks.- pöfyldt mængde / - overtryk
Maximal pöfyllningsvolym/- övertryck
Maks. pöfyllingsmengde / - overtrykk
Suurin täyttömäärä / - ylipaine
max.- plniči množství / - přetlak
Maksimum doldurma miktarı / - fazla basınç
Μεγ. ποσότητα πλήρωσης / - υπερπίεση
Макс. объем заправки / - избыточное давление



Einsatzbereich Industrie/Werkstatt
Industry/workshop applications
Domaine d'utilisation industrie/atelier
Toepassing industrie/werkplaatsen
Campo d'impiego Industria/Officine
Para la industria y el taller
Área de aplicação na indústria/oficina

Anvendelsesområde industri/værksted
För användning inom industri/verkstäder
Innsatsområde industri / verksted
Teollisuuteen ja korjaamoihin
Oblast pouziti: průmysl/dilny
Kullanım alanı sanayi/atölye
Περιοχή χρήσης στη βιομηχανία/ στο συνεργείο
Область применения:
промышленность/мастерская



Einsatzbereich Auto
Automotive applications
Domaine d'utilisation automobile
Toepassing voertuigen
Campo d'impiego Auto
Para el automóvil
Área de aplicação para automóveis

Anvendelsesområde biler
Användningsområde bilar
Innsatsområde bil
Autojen pesuun
Oblast pouziti: auto
Kullanım alanı otomotiv
Περιοχή χρήσης στο αυτοκίνητο
Область применения: автомобиль



Einsatz Handwerk/Hobby
Handicraft/hobby applications
Utilisation artisanat/loisirs
Toepassing handwerk/hobby
Campo d'impiego Artigianato/Hobby
Para manualidades y hobbies
Aplicação na bricolagem/hobby

Anvendelse håndværk/hobby
Användning hantverk/hobby
Innsats håndverk / hobby
Harrastuksiin
Oblast pouziti: řemeslo/kutilství
Kullanım alanı zanaat/hobi
Χρήση στη βιοτεχνία/ως ψυχαγωγία
Применение: ремесло/хобби

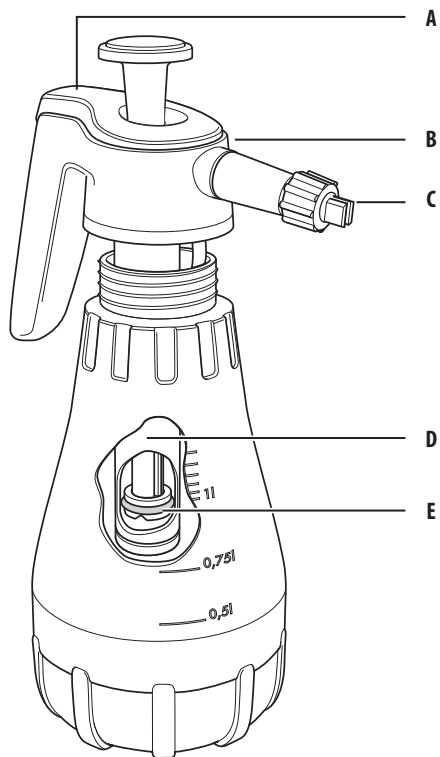

Technische Daten

Typ	PR0100
Max. Einfüllmenge:	1 l
Gesamtinhalt ca.:	1,3 l
Leergewicht ca.:	0,41 kg
Max. Betriebsüberdruck:	3 bar
Max. Betriebstemperatur:	+ 40 °C
Behälterwerkstoff:	Polyethylen
Pumpenwerkstoff:	Polypropylen
Maximale Fördermenge:	0,780 l/min
Flachstrahldüse:	80°
	Richtlinie 97/23EG Artikel 3, Absatz 3.

Inhaltsverzeichnis

Symbolik auf dem Gerät	2
Technische Daten	4
Symbolik in dieser Anleitung	4
Wichtige Sicherheitshinweise	5
Ausrüstung	6
Bestimmungsgemäße Verwendung	7
Vorhersehbarer Missbrauch	7
Inbetriebnahme	7
Entleerung und Wartung	8
Ersatzteile	8

Symbolik in dieser Anleitung

 **GEFAHR!** Ein Warnhinweis dieser Gefahrenstufe kennzeichnet eine drohende gefährliche Situation. Befolgen Sie zu diesem Warnhinweis die Anweisungen, um Lebensgefahr oder schwerste Verletzungen zu vermeiden.

 **WARNUNG!** Ein Warnhinweis dieser Gefahrenstufe kennzeichnet eine mögliche gefährliche Situation. Befolgen Sie zu diesem Warnhinweis die Anweisungen um die Gefahr von Verletzungen zu vermeiden.

ACHTUNG! Ein Warnhinweis dieser Gefahrenstufe kennzeichnet einen möglichen Sachschaden. Befolgen Sie zu diesem Warnhinweis die Anweisungen um Sachschäden zu vermeiden.

 **Hinweis!** Ein Hinweis kennzeichnet zusätzliche Informationen oder Abbildungen, die Ihnen die Bedienung und das Verständnis für das Gerät erleichtern sollen.

Wichtige Sicherheitshinweise

Die Betriebsanleitung vermittelt Ihnen wichtige Sicherheitshinweise und Informationen, die zum einwandfreien Betrieb des Gerätes erforderlich sind!

Die Anleitung vollständig lesen, aufbewahren und ggf. an Nachbesitzer weitergeben!

Alle Sicherheitshinweise dienen stets auch Ihrer persönlichen Sicherheit!

- Dieses Gerät entspricht den anerkannten Regeln der Technik und den einschlägigen Sicherheitsbestimmungen!
- Dieses Gerät ist nicht dafür bestimmt, durch Personen (einschließlich Kinder) mit eingeschränkten physischen, sensorischen oder geistigen Fähigkeiten oder mangels Erfahrung und/oder mangels Wissen benutzt zu werden, es sei denn, sie werden durch eine für ihre Sicherheit zuständige Person beaufsichtigt oder erhielten von ihr Anweisungen, wie das Gerät zu benutzen ist.
- Verwenden Sie das Gerät bestimmungsgemäß.
- Abtrift von Sprühtröpfchen auf nicht zu behandelnde Flächen vermeiden. Im Freien nicht gegen den Wind sprühen.
- Vor jeder Inbetriebnahme des Sprühgerätes Funktion überprüfen, und besonders auf Dichtheit von Schraubanschluss und Schraubverbindungen achten. Material auf Rissbildung, Sprödheit und Korrosion prüfen.
- Sprühmittelbehälter befüllt nicht längere Zeit starker Sonneneinstrahlung aussetzen. Betriebstemperaturen dürfen + 40 °C nicht überschreiten. Gerät vor Frost schützen.
- Nach Gebrauch Behälter sofort und gründlich reinigen; anschließend gut austrocknen.
- **Umweltbelastende Sprühmittel möglichst am Objekt verarbeiten (gezielt dosieren), unvermeidbare Reste in geeigneten Auffangbehältern zwischenlagern und zum Sondermüll geben.**
Wasserhaushaltsgesetz (WHG) bei wassergefährdenden Flüssigkeiten beachten. Verordnung über das Lagern wassergefährdender Flüssigkeiten (VLwF) bei Zwischenlagerung von Flüssigkeiten beachten. – Arbeitsstoffverordnung – Technische Anweisung Luft (TA-Luft).
- Sprühgeräte und -mittel von Kindern, Tieren und Gewässern fernhalten.
- Verstopfte Düsen dürfen nicht mit dem Mund ausgeblasen werden.
- Das Gerät ist nicht zur Aufbewahrung von Flüssigkeiten bestimmt, täglich nach jedem Gebrauch entleeren und durchspülen.
- Beim Pumpen den zulässigen Überdruck von 3 bar nicht überschreiten.
- Drucktragende, flüssigkeitsführende und Bedienteile sowie Sicherheitsventil regelmäßig auf einwandfreien Zustand und Funktion prüfen. Bei Verdacht auf Schäden Gerät sofort außer Betrieb setzen.
- Gerät nicht längere Zeit unter Druck stehen lassen.
- Wir empfehlen nach 2jähriger Benutzung die Drucksprühgeräte vorsichtshalber einer besonderen eingehenden Prüfung - am besten durch den Hersteller - zu unterziehen. Es ist verboten, am Behälter Ausbesserungen vorzunehmen.

- Beachten Sie die Unfallverhütungsvorschrift „Arbeiten mit Flüssigkeitsstrahlern VBG 87“. Bezugsquellen: Berufsgenossenschaft oder Carl Heymanns Verlag Kg, Luxemburger Straße 449, 50939 Köln.
- **Reparaturen an diesem Gerät sind nur durch die GLORIA-Servicestellen durchzuführen. Ersatzteile sollten Sie bei Ihrem Fachhändler bestellen. Soweit nicht vorrätig, besorgt er diese schnellstens.**
- **ACHTUNG!**

Wir weisen ausdrücklich darauf hin, dass wir nach dem Produkthaftungsgesetz nicht für durch unser Gerät hervorgerufene Schäden einzustehen haben, sofern diese durch unsachgemäße Reparatur verursacht oder bei einem Teileaustausch nicht GLORIA Original-Teile verwendet werden und die Reparatur nicht vom Kundenservice oder dem autorisierten Fachmann durchgeführt worden sind. Dies gilt auch für Zubehörteile.

GEFAHR!

Lebensgefahr durch Brand- und/oder Explosion!



Durch unsachgemäßen Gebrauch des Gerätes besteht Lebensgefahr! Beachten Sie daher die nachfolgenden Sicherheitshinweise:

- Beim Versprühen von Flüssigkeiten entstehen feine Tröpfchen. Deshalb beim Umgang mit gefährlichen Stoffen geeignete Schutzkleidung einschließlich Schutzhandschuhen und Atemschutz tragen.

Bei der Zerstäubung von brennbaren Flüssigkeiten (zulässig sind nur solche mit Flammpunkt über + 55 °C!) Zündquellen in der Umgebung vermeiden, für gute Belüftung des Arbeitsplatzes sorgen.

- Entzündliche Medien dürfen nicht mit dem Gerät ausgebracht werden.

WARNING!

Gesundheitsgefahr durch Kontakt mit der Flüssigkeit!

Flüssigkeit kann infolge von Einatmen, Verschlucken oder Aufnahme durch die Haut Gesundheitsschäden von beschränkter Wirkung hervorrufen.

Bei auftretenden Symptomen oder in Zweifelsfällen ärztlichen Rat einholen. Beachten Sie daher nachfolgende Sicherheitshinweise:

- Sicherheitshinweise auf den Etiketten der Flüssigkeiten beachten. Bestimmte Flüssigkeiten erfordern Schutzbrillen, Schutzhandschuhe oder anderweitige Schutzmaßnahmen.
- Fordern Sie immer ein Sicherheitsdatenblatt gemäß EWG 91/155 vom Sprühmittelhersteller an.

Ausrüstung

- Drucktaste (A)
- Ventilkörper komplett (B)
- Flachstrahldüse (C)
- Pumpenrohr (D)
- Pumpen-O-Ring (E)
- Sicherheitsventil

Bestimmungsgemäße Verwendung

- Das Industriergerät Pro100 ist zum Ausbringen von dünnflüssigen Ölen und ölhaltigen Medien bestimmt, soweit diese die verwendeten Werkstoffe nicht angreifen. Die maximale Temperatur ist + 40 °C.

Vorhersehbarer Missbrauch

- Das Gerät ist **nicht** geeignet für:
 - Säuren und Laugen in jeder Konzentration.
 - **Treibstoffe.**
 - Netzmittel (Tenside), die an den verwendeten Kunststoffen Rissbildung auslösen oder fördern können.
 - Flüssigkeiten mit Temperaturen über + 40 °C.
 - brennbare Flüssigkeiten mit Flammpunkt unter + 55 °C.
 - sehr zähe, klebrige oder rückstandsbildende Flüssigkeiten, die sich aus dem Gerät nicht restlos ausschütten oder ausspülen lassen.
- Auf Anforderung stellt der Gerätehersteller eine detaillierte Werkstoffstückliste des Gerätes für genauere Prüfung zur Verfügung.
- Eigenmächtige Veränderungen am Gerät oder nicht bestimmungsgemäße Verwendung schließen eine Haftung des Herstellers für daraus resultierende Schäden aus.

Inbetriebnahme

WARNUNG!

Gesundheitsgefahr durch auslaufende Flüssigkeit!

Ein undichtiges Gerät oder undichte Geräteteile können dazu führen dass Flüssigkeit ausläuft oder herausspritzt.

Beachten Sie daher nachfolgende Sicherheitshinweise:

- Vor jedem Gebrauch Gerät auf einwandfreien Zustand und Dichtigkeit überprüfen. Sicherheitsventil muß bei 3 bar ansprechen (ca. 20 Pumpenhübe bei 1 l Füllmenge).
- Gerät nur senkrecht stehend betreiben und bewegen.
- Alle Schraubverbindungen auf festen Sitz prüfen.

- Zum Füllen Ventilkörper **(B)** durch Linksdrehen aus dem Behälter schrauben.
- Behälter füllen, Höchstmenge siehe „Füllmenge“ im Abschnitt Technische Daten und Behälterskala.

WARNUNG!

Gesundheitsgefahr durch Kontakt mit der Flüssigkeit.

Beachten Sie die max. Füllmenge (s. Technische Daten) und die richtige Dosierung des Sprühmittelherstellers.

- Ventilkörper **(B)** wieder einschrauben und Gerät aufpumpen.
Der Höchstdruck ist erreicht, wenn das Sicherheitsventil anspricht. Etwaiger Überdruck entweicht durch das Sicherheitsventil.
- Durch Betätigen der Drucktaste **(A)** am Ventilkörper wird der Sprühvorgang ausgelöst. Das Loslassen der Drucktaste **(A)** bewirkt eine sofortige Unterbrechung des Sprühvorgangs.
- Wenn der Behälterdruck auf etwa 1,5 bar abgesunken ist, Druck nachpumpen, um gleichmäßige Flüssigkeitsverteilung zu gewährleisten.

Entleerung und Wartung

- Gerät mit dem Behälter nach oben halten und die Drucktaste betätigen bis der Überdruck aus dem Behälter entweichen ist.
- Die Pumpe wird vorsichtig, zunächst nur einige Gewindegänge durch Linksdrehung losgeschraubt, damit evtl. im Behälter verbliebene Druckluft entweichen kann. Erst dann die Pumpe ganz herauserschrauben und aus dem Behälter nehmen.
- Gerät nach Gebrauch entleeren und durchspülen.

i Hinweis! Über die Einfüllöffnung kann ein Flüssigkeitsrest im Behälter restlos ausgeschüttet werden (bei wassergefährdenden Flüssigkeiten, siehe Kapitel "Wichtige Sicherheitshinweise, sowie Vorgaben des Mittelherstellers). Wahl und Entsorgung der Spülflüssigkeit richten sich nach den Vorgaben des Mittelherstellers. Auch beim Spülen die Beständigkeit der Gerätewerkstoffe beachten.

- Die Lebensdauer der Pumpe wird erheblich verlängert wenn ab und zu der Pumpen-O-Ring **(E)** mit harz- und säurefreiem Fett geschmiert wird.

i Hinweis! Starke Beanspruchung aufgrund der Betriebsweise (einschl. des Transports zum Einsatzort und der Aufbewahrung bei Nichtbenutzung), Umgebungseinflüsse (des Einsatzortes und des Aufbewahrungsortes bei Nichtbenutzung), mangelhafte Wartung und Pflege können zu vorzeitigem Verschleiß des Gerätes führen.

Es sollte daher vor jeder Benutzung auf sicheren und betriebsfähigen Zustand, zumindest jedoch auf äußerlich erkennbare Schäden, geprüft werden. Insbesondere bei Auftreten sicherheitsbedenklicher Mängel, jedoch mindestens alle 2 Jahre haben Sachkundige, am besten der Wartungsdienst des Herstellers, zu prüfen, ob ein gefahrloser Betrieb weiterhin möglich ist.

Ersatzteile

728598.0000 Satz Dichtungen

Technical Data

Type	PRO 100
Max. filling volume	1 l
Total capacity approx.	1,3 l
Empty weight approx.	0,41 kg
Max. operating overpressure	3 bar
Max. operating temperature	+ 40 °C
Tank material	Polyethylene
Pump material	Polypropylene
Maximum delivery rate:	0,780 l/min
Flat spray nozzle:	80°

Art. 3, section 3 of the directive 97/23/EG

Table of Contents

Symbols on the device	2
Technical data	9
Symbols used in these instructions	9
Important safety instructions	10
Equipment	11
Intended use	11
Foreseeable misuse	12
Getting Started	12
Emptying and Service	13
Spare parts	13



WARNING! This level of warning indicates a potential hazardous situation. Follow the instructions specified in this warning to prevent the risk of injury.

ATTENTION! This level of warning indicates potential damage to property. Follow the instructions specified in this warning to avoid damage to property.



Note! A note indicates additional information or illustrations which will help you operate and understand the device.

Symbols used in these instructions



DANGER! This level of warning indicates an impending hazardous situation. Follow the instructions specified in this warning to prevent serious or fatal injuries.

Important safety instructions

These operating instructions familiarise you with important safety instructions and information required to operate the device properly!

Please read the instructions carefully, keep them in a safe place and pass them on to the next owner with the device, if necessary!

All safety instructions serve for your personal protection as well!

- This device is in compliance with the generally accepted technical rules and the relevant safety regulations.
 - This device is not intended for use by persons (including children) with limited physical, sensory or mental abilities, or who lack experience and/or know-how, unless they are under supervision of a person responsible for their safety, or have received according instruction by that person on how to operate the device.
 - Use device as intended!
 - Prevent sprayed droplets from drifting onto areas that are not to be treated. If working outdoors, do not spray into the wind.
 - Check the functioning of the spray unit each time before startup, paying special attention to the hose connection and the screw connectors. Check material for cracks, brittleness and corrosion.
 - Do not expose the filled tank to strong sunshine for any long period of time. Operating temperatures must not exceed +40 °C. Protect unit against frost.
 - Clean tank thoroughly immediately after use and then dry completely.
- **Spraying agents that are environmentally harmful should be used up as far as possible on the object of the spraying, any unavoidable residues should be put in a suitable holding container and sent for special disposal.**
Observe all laws and regulations concerning materials hazardous to waters when temporarily storing and disposing of such materials.
 - Keep away spraying devices and agents from children, animals and waters.
 - Do not try to clear blocked nozzles by blowing them out with your mouth.
 - The unit is not intended to store liquids, it must be emptied out after each time it has been used and washed out thoroughly.
 - Do not exceed the permissible overpressure of 3 bar when pumping.
 - All parts that are under pressure or conduct the liquid or operating parts and the safety / pressure relief valve must be checked regularly to ensure that they are in perfect condition and function properly. Stop using the unit at once if any damage is suspected.
 - Do not allow it to remain pressurised for an extended period.
 - As a precautionary measure, we recommend that the pump spray unit be subjected to a particularly thorough inspection every two years, preferably by the manufacturer. Repairs to the tank are not permitted.
 - **Repairs to the equipment should only be carried out by GLORIA Service Stations. Order spare parts from your authorised dealer. If the required parts are not in stock, he will procure them for you as quickly as possible.**

● **ATTENTION!**

We hereby explicitly state that we have no liability whatsoever under the German Product Liability Law for any damage caused as a result of unauthorised repairs or by the use of replacement parts that were not original GLORIA spare parts, and where the repair work was not done by our after-sales service section or an authorised technician. This also applies to accessory parts.



DANGER!

Danger of life from fire and/or explosion!



Danger to life if the device is not used as intended! For this reason, observe the following safety instructions:

- Fine droplets are produced when liquids are being sprayed. You should therefore wear suitable protective clothing, including protective gloves and respiratory protection, when handling hazardous substances.
- If atomising inflammable liquids (only permissible if they have a flash point above + 55°C!), avoid any sources of ignition in the vicinity and ensure that the work place is well ventilated.
- Inflammable media may not be applied with this device.



WARNING!

Danger to health through contact with the liquid!

Liquid can cause some damage to health if inhaled, swallowed or absorbed by the skin. If symptoms occur, or in case of doubt, consult a doctor. Consult a doctor if you develop symptoms or are unsure. For this reason, observe the following safety instructions:

- Note safety instructions on the labels of the liquids used. Certain liquids require the use of protective glasses, gloves or other safety measures.
- Always request a safety data sheet as per EWG 91/155 from the manufacturer of the medium to be sprayed and comply with instructions.

Equipment

- Push button **(A)**
- Valve body complete **(B)**
- Flat spray nozzle **(C)**
- Pump pipe **(D)**
- Pump O-ring **(E)**
- Safety valve

Intended Use

- The industrial device Pro100 is intended for the application of low-viscous oils and media containing oil as long as the substances in question do not attack the device materials. The maximum temperature is + 40°C.

Foreseeable misuse

- The device is **not** suitable for:
 - acids and alkalis in any concentration.
 - **fuels.**
 - wetting agents (surfactants) that cause or could promote the formation of cracks in the plastics used.
 - liquids at temperatures over + 40°C.
 - inflammable liquids with a flash point below + 55°C.
 - very tenacious or sticky liquids, or liquids that leave residues, which cannot be completely poured or flushed out of the unit.
- On request, the manufacturer of the unit can make available a detailed list of the materials used in the parts of the unit for more detailed examination.
- Unauthorised changes to the unit made by the user or inappropriate use shall render null and void the liability of the manufacturer for any damage caused as a result.

Getting Started

WARNING!

Danger to health due to escaping liquids!

A leaking device or device components can lead to the liquid escaping or spraying out. For this reason, observe the following safety instructions:

- Check that the unit is in perfect condition and properly sealed each time before use. The safety valve must trigger at 3 bar (approx. 20 pump strokes with 1l fill volume).
- Only operate or move device when standing upright.
- Inspect all screw joints for tight fitting.

- Unscrew the valve body (**B**) by rotating to the left out of the container for filling.
- Fill the tank, see "Max. filling volume" in the Technical data section and the tank scale for details on the maximum amount that can be put in.

⚠ WARNING!

Danger to health through contact with the liquid!

Observe the max. filling amount (see Technical Data) and the correct dosing given by the spray producer.

- Screw valve body **(B)** back in and pump up the device. Peak pressure is reached when the safety valve is triggered. Any excess pressure will escape through the safety valve.
- The spraying process is initiated by pressing the push button **(A)** on the valve body. Releasing the push button **(A)** immediately interrupts the spraying process.
- Pump up the unit again once the pressure has dropped to around 1.5 bar so as to ensure a consistent distribution of the sprayed liquid.

Emptying and Service

- Hold the device with the container facing upwards and press the pushbutton until the overpressure has escaped from the container.
- Unscrew the pump carefully, at first only a few turns by left-hand rotation, so that compressed air being still in the tank can escape.
Only then unscrew the pump completely and take it out of the tank.
- Empty and wash out the unit after use.

i Note! Any remaining liquid in the tank can be emptied out completely through the filler opening. The type of flushing liquid to be used and how it is to be disposed of will depend on the details given by the manufacturer of the liquid to be sprayed. Also consider whether the tank is resistant to the flushing liquid.

- The pump will last much longer if the pump O-ring **(E)** is lubricated from time to time with a little resin- and acid-free grease.

i Note! Above-average use due to manner of operating (including the transport to the place of operation and the storage when not using the sprayer), influences of the surroundings (of the place of operation and the storage place), inadequate maintenance and care may lead to an early wear of the sprayer. Therefore, the sprayer should be checked for secure and serviceable state before use. It should at least be checked for externally visible damages.
Especially when there occur damages which endanger the security, at least however after 2 years, the sprayer should specially be examined by one of the manufacturer's service stations.

Spare parts

728598.0000 Set of seals

Caractéristique techniques

FR

Type	Pro100
Volume maxi. de remplissage :	1 l
Volume total env. :	1,3 l
Poids à vide env. :	0,41 kg
Surpression maxi. de service :	3 bars
Température maxi. de service :	+ 40 °C
Matériau du réservoir :	Polyéthylène
Matériau de la pompe :	Polypropylène
Débit maximal :	0,780 l/min
Buse à jet plat :	80°

Article 3, paragraphe 3 de la directive 97/23/EG

Table des matières

Symboles sur l'appareil	2
Caractéristiques techniques	14
Symboles utilisés dans cette notice	14
Importantes consignes de sécurité	15
Équipement	16
Utilisation conforme	16
Formes prévisibles d'utilisation abusive	17
Mise en service	17
Vidange et entretien	18
Pièces de rechange	18

Symboles utilisés dans cette notice



DANGER! Un avertissement précédé de ce symbole décrit une situation dangereuse imminente. Pour éviter un danger de mort ou des blessures très graves,

veuillez respecter les instructions accompagnant ce symbole d'avertissement.



AVERTISSEMENT! Un avertissement précédé de ce symbole décrit une situation potentiellement dangereuse. Pour éviter de vous blesser, veuillez respecter les instructions accompagnant ce symbole d'avertissement.

ATTENTION! Un avertissement précédé de ce symbole prévient de dégâts matériels possibles. Pour éviter des dégâts matériels, respectez les instructions précédées de ce symbole d'avertissement.



Remarque! Une remarque caractérise des informations supplémentaires ou illustrations destinées à vous faciliter l'utilisation de l'appareil et à comprendre son fonctionnement.

Importantes consignes de sécurité

La notice d'utilisation vous fournit des consignes de sécurité et informations importantes nécessaires au fonctionnement impeccable de l'appareil.

Veillez lire intégralement la notice, la conserver et la remettre à un éventuel futur propriétaire !

Les consignes de sécurité visent aussi toujours votre sécurité personnelle !

- Cet appareil correspond aux règles techniques reconnues et aux dispositions de sécurité applicables !
- Cet appareil n'est pas destiné à être utilisé par des personnes (enfants compris) ne jouissant pas de toutes leurs aptitudes physiques, sensorielles ou intellectuelles, ou manquant d'expérience et/ou de connaissance, sauf si elles sont surveillées par une personne chargée de leur sécurité ou un reçu d'elle des instructions sur la façon d'utiliser cet appareil.
- Veuillez utiliser l'appareil conformément à sa destination.
- Éviter que les gouttelettes pulvérisées n'atteignent des surfaces qui ne doivent pas être traitées. À l'air libre, ne pas pulvériser contre le vent.
- Avant chaque mise en service du vaporisateur, en contrôler le fonctionnement et s'assurer en particulier de l'étanchéité du raccord vissé et des connexions à vis. Inspecter le matériel pour s'assurer qu'il ne comporte pas de fissures, de gerçures et de corrosion.
- Ne pas exposer trop longtemps le réservoir du vaporisateur rempli aux forts rayons solaires. Les températures de service ne

doivent pas dépasser + 40°C.
Protéger l'appareil contre le gel.

- Après utilisation, nettoyer soigneusement et immédiatement le réservoir et bien le sécher.
- **Si possible, traiter les produits polluants sur l'objet (dosage conséquent), stocker les restes inévitables dans des récipients appropriés et les évacuer avec les déchets spéciaux.**
Observer la législation relative aux substances dangereuses pour l'eau lors de l'entreposage et de la mise au rebut.
- Appareils de pulvérisation et les ressources garder loin des enfants, des animaux et des eaux.
- Les buses encrassées ne doivent pas être débouchées en soufflant avec la bouche.
- L'appareil n'est pas destiné à conserver des liquides, le vider et le rincer tous les jours après utilisation.
- Lors du pompage, ne pas dépasser la surpression admissible de 3 bars.
- Contrôler régulièrement l'état et le fonctionnement des pièces sous pression, de passage de liquide et de manipulation ainsi que de la soupape de sécurité/du détendeur. Si l'appareil paraît endommagé, l'arrêter immédiatement.
- Ne pas le laisser sous pression pendant une période prolongée.
- Par précaution, nous conseillons de faire contrôler de façon approfondie les vaporisateurs sous pression de préférence par le constructeur au bout de 2 années d'utilisation. Il est interdit de procéder à des transformations du réservoir.
- **Les réparations des appareils ne doivent être effectuées que par les GLORIA**

services. Commander les pièces de rechange chez le revendeur. Si ces pièces ne sont pas en réserve, il se les procurera rapidement.

● **ATTENTION !**

Nous attirons strictement votre attention sur le fait que suivant la loi sur la responsabilité des produits, nous ne sommes pas responsables des dommages causés par notre appareil, dans la mesure où ceux-ci sont dus à une réparation non conforme ou au remplacement d'une pièce par une pièce qui n'est pas de GLORIA, et si les réparations n'ont pas été effectuées par le service après-vente ou un spécialiste habilité. Ceci est également valable pour les accessoires.

 **DANGER !**

Danger de mort en cas d'incendie et/ou d'explosion !



Une utilisation incorrecte de l'appareil peut présenter un danger de mort ! Aussi, respectez les consignes de sécurité ci-après :

- La pulvérisation de liquides entraîne de petites gouttes fines. C'est pourquoi lors de la manipulation de substances dangereuses, porter des vêtements de protection appropriés y compris des gants et une protection des voies respiratoires. Lors de la pulvérisation de liquides combustibles (admis uniquement avec un point d'inflammation supérieur à + 55°C) éviter les sources d'inflammation dans les environs, assurer une bonne ventilation du lieu de travail.

- Ne pas utiliser l'appareil avec des fluides inflammables.

 **AVERTISSEMENT !**

Danger pour la santé en cas de contact avec le liquide !

En cas d'inhalation, d'ingestion ou d'absorption par la peau, le liquide peut provoquer des atteintes mineures à la santé. En présence de symptômes ou en cas de doute, consultez un médecin. Pour ces raisons, veuillez respecter les consignes de sécurité suivantes :

- Observer les consignes de sécurité figurant sur les étiquettes des liquides. Certains liquides nécessitent le port de lunettes de protection, de gants protecteurs ou d'autres mesures de protection.
- Exigez toujours une fiche technique de sécurité suivant CEE 91/155 de la part du fabricant du produit de pulvérisation.

Equipement

- Bouton poussoir (A)
- Corps de soupape complet (B)
- Buse à jet plat (C)
- Tube de la pompe (D)
- Joint torique de la pompe (E)
- Soupape de sécurité

Utilisation conforme

- L'appareil industriel Pro100 est prévu pour pulvériser des huiles fluides et des substances contenant de l'huile dans la mesure où elles n'attaquent pas les matériaux utilisés. La température maximale est de + 40°C.

Formes prévisibles d'utilisation abusive

- L'appareil **ne convient pas** pour :
 - Acides et lessives alcalines, quelle que soit la concentration.
 - **Carburants.**
 - Agents mouillants (tensioactifs) qui peuvent provoquer ou favoriser la formation de fissures dans les matières plastiques utilisées.
 - Liquides à des températures supérieures à + 40°C.
 - Liquides combustibles avec un point d'inflammation inférieure à + 55°C.
 - Liquides très visqueux, collants ou formant des résidus, qui ne peuvent pas être déversés ou rincés complètement de l'appareil.
- Sur demande, le fabricant de l'appareil fournit une liste détaillée des matériaux de l'appareil pour un contrôle plus exact.
- Les propres modifications de l'appareil ou l'utilisation non conforme à l'emploi prévu excluent la responsabilité du fabricant pour les dommages qui en résultent.

Mise en service

AVERTISSEMENT !

Danger pour la santé en cas d'écoulement de liquide !

Un défaut d'étanchéité sur l'appareil ou ses éléments peut entraîner l'écoulement ou la projection du liquide. Aussi, respectez les consignes de sécurité ci-après :

- Avant toute utilisation, contrôlez si l'appareil est en parfait état et s'il est étanche. La soupape de sécurité doit réagir à 3 bars (env. 20 courses de pompe à un volume de 1 l).
- N'utiliser et ne déplacer l'appareil qu'en position droite (posée ou accrochée).
- Vérifier que tous les raccords sont bien serrés.

- Pour le remplissage, dévisser le corps de soupape **(B)** du réservoir en le tournant vers la gauche.
- Remplir le réservoir, pour volume maximum cf. "Volume de remplissage" au paragraphe Caractéristiques techniques, et graduations du réservoir.

AVERTISSEMENT !

Danger pour la santé en cas de contact avec le liquide.

Respectez la quantité de remplissage maxi (cf. caractéristiques techniques) et le bon dosage indiqué par le fabricant du produit à pulvériser.

- Revisser le corps de soupape (**B**) et pomper pour pressuriser l'appareil. La pression maximale est atteinte lorsque la soupape de sécurité répond. La surpression éventuelle est évacuée par la soupape de sécurité.
- Pour pulvériser, appuyer sur le bouton (**A**) situé sur le corps de la soupape. La pulvérisation s'interrompt dès que vous arrêtez d'appuyer sur le bouton (**A**).
- Lorsque la pression du réservoir est redescendue à environ 1,5 bar, repomper de la pression pour assurer une répartition homogène du liquide.

Vidange et entretien

- Tenir l'appareil avec le réservoir vers le haut et actionner le bouton jusqu'à ce que la surpression se soit échappée du réservoir.
- Dévisser prudemment la pompe en ne la tournant d'abord que de quelques tours vers la gauche afin que l'air comprimé éventuellement resté dans le récipient puisse s'échapper.
Une fois cette précaution prise, dévisser totalement la pompe et l'extraire du récipient.
- Après utilisation, vider et rincer l'appareil.

 **Remarque !** Par l'ouverture de remplissage, il est possible de déverser complètement le reste de liquide. Le choix et l'évacuation du liquide de rinçage dépendent des prescriptions du fabricant du produit. Même pour le rinçage, tenir compte de la résistance des matériaux de l'appareil.

- La durée de vie de la pompe peut être nettement prolongée, si de temps en temps le joint torique de la pompe (**E**) est graissée avec un peu de graisse sans résine et sans acide.

 **Remarque !** Une sollicitation intense de l'appareil en raison du mode de fonctionnement (ou du transport sur le lieu d'utilisation ou du stockage en cas de non-utilisation), les influences du milieu ambiant (sur le lieu d'utilisation ou sur le lieu de stockage en cas de non-utilisation) ainsi qu'un entretien insuffisant peuvent entraîner l'usure prématurée de l'appareil.

Il est donc conseillé de le vérifier avant chaque utilisation pour s'assurer qu'il est sûr et opérationnel, ou au moins pour s'assurer de l'absence de dommages visibles extérieurement. Si des défauts mettant en cause la sécurité apparaissent, et en tous les cas au minimum tous les deux ans, il convient de faire réviser l'appareil par un spécialiste, de préférence par le service après-vente du fabricant, afin d'éviter tout risque pendant son utilisation.

Pièces de rechange

728598.0000 . . . Jeu d'anneaux d'étanchéité

Technische gegevens

Type	Pro100
Maximale vulvolume :	1 l
Totaalinhoud ca.:	1,3 l
Leeggewicht ca.:	0,41 kg
Max. bedrijfsdruk :	3 bar
Max. bedrijfstemperatuur :	+ 40 °C
Materiaal tank :	polyethyleen
Materiaal pomp :	polypropyleen
Maximale transporthoeveelheid:	0,780 l/min
Vlakke sproeikop:	80°
	Richtlijn 97/23/EG, artikel 3, paragraaf 3

NL

Inhoudsopgave

Symbolen op het apparaat	2
Technische gegevens	19
In deze handleiding gebruikte symbolen ...	19
Belangrijke veiligheidsvoorschriften	20
Uitvoering	21
Het gebruik overeenkomstig de bestemming .	21
Voorzienbaar misbruik	22
Inbedrijfstelling	22
Het leegmaken en het reinigen	23
Reserveonderdelen	23

In deze handleiding gebruikte symbolen

 **GEVAAR!** Een waarschuwingsaanwijzing van dit gevarenniveau wijst op een dreigende gevaarlijke situatie. Volg deze waarschuwingsaanwijzingen op om

dodelijke ongelukken of zeer zwaar letsel te vermijden.



WAARSCHUWING! Een waarschuwingsaanwijzing van dit gevarenniveau wijst op een mogelijke gevaarlijke situatie. Volg deze waarschuwingsaanwijzingen op om het gevaar van persoonlijk letsel te vermijden.

OPGELET! Een waarschuwingsaanwijzing van dit gevarenniveau wijst op mogelijke materiële schade. Volg de waarschuwingsaanwijzingen op om materiële schade te vermijden.



Aanwijzing! Een aanwijzing geeft extra informatie of toont afbeeldingen die de bediening en de werking van het apparaat vergemakkelijken.

Belangrijke veiligheidsopmerkingen

De bedieningshandleiding geeft u belangrijke veiligheidsaanwijzingen en informatie, die voor een storingsvrije werking van het apparaat vereist zijn!

De handleiding volledig lezen, bewaren en eventueel aan nieuwe eigenaren doorgeven!

Alle veiligheidsaanwijzingen dienen steeds ook voor uw persoonlijke veiligheid!

- Dit apparaat voldoet aan de erkende techniekvoorschriften en de desbetreffende veiligheidsbepalingen!
- Het gebruik van dit apparaat is niet bestemd voor personen (inclusief kinderen) met beperkte fysieke, zintuiglijke of geestelijke vaardigheden, en voor personen zonder ervaring en/of gebrek aan kennis, tenzij onder toezicht en ná instructies voor het gebruik door een bevoegde persoon.
- Gebruik het apparaat uitsluitend voor de bestemde doeleinden.
- Zorg dat de vloeistof alleen op de te behandelen oppervlakken terecht komt. Buitenshuis niet tegen de wind in sproeien.
- Voor de inbedrijfstelling van het sproeiapparaat functie controleren en vooral op dichtheid van de Schroefaansluiting en Schroefverbinding letten. Materiaal op scheuren, brosheid en corrosie controleren.
- Sproeimiddeltank in gevulde toestand niet lang aan sterke zonnestralen blootstellen. Bedrijfstemperaturen mogen niet boven +40°C liggen.
Apparaat tegen vorst beschermen.

- Na gebruik van de tank deze onmiddellijk en degelijk schoonmaken; daarna ondersteboven laten drogen.
- Milieubelastend sproeimiddel bij voorkeur aan het object verwerken (gericht doseren), onvermijdbare resten in geschikte opvangbakken tijdelijk opslaan en als speciaal afval inleveren.
Wetten en verordeningen voor watergevaarlijke stoffen bij het tijdelijk opslaan en bij de afvalverwerking opvolgen.
- Sproeiers en sproeimiddelen uit de nabijheid van kinderen, dieren en wateren houden.
- Verstopte spuitkoppen mogen niet met de mond worden uitgeblazen.
- Het apparaat is niet bestemd voor de opslag van vloeistoffen. Dagelijks na ieder gebruik legen en goed schoonspoeien.
- Bij het pompen de toegelaten overdruk van 3 bar niet overschrijden.
- Bedieningsonderdelen, onderdelen die onder druk staan of waar vloeistof doorheen stroomt en het veiligheids-/drukreducerendventiel regelmatig controleren op een correcte toestand en functie. Bij het vermoeden van schade het apparaat onmiddellijk buiten bedrijf stellen.
- Niet voor langere tijd onder druk laten staan.
- Wij raden aan, na gebruik van 2 jaar de druksproeiapparaten voorzichtigheidshalve bijzonder nauwkeurig te laten controleren, bij voorkeur door de producent. Het is verboden aan de tank reparaties uit te voeren.

- **Reparaties aan apparaten voor huis en tuin mogen alleen door GLORIA servicestations worden uitgevoerd. Reserve-onderdelen moet u bij uw speciale handelaar bestellen. Indien niet voorradig, zal hij die delen zo snel mogelijk bezorgen.**

● **OPGELET!**

Wij wijzen u er nadrukkelijk op dat wij volgens de produktaansprakelijkheidswet niet aansprakelijk kunnen worden gesteld voor schade die het gevolg is van ondeskundige reparaties of wanneer onderdelen niet door originele GLORIA-onderdelen werden vervangen en de reparatie niet door de klantenservice van GLORIA of een bevoegde vakhandelaar werd uitgevoerd. Dit geldt eveneens voor accessoires.



GEVAAR!

Levensgevaar door brand en/of explosie!



Door onjuist gebruik van het apparaat kunnen levensgevaarlijke situaties ontstaan! Volg daarom de volgende veiligheidsaanwijzingen op:

- Bij het versproeien van vloeistoffen ontstaan fijne druppeltjes. Draag daarom bij het gebruik van gevaarlijke stoffen geschikte veiligheidskleding zoals handschoenen, veiligheidsbril en een mondmasker. Bij het verstuiven van brandbare vloeistoffen (alleen vloeistoffen met een vlampunt boven + 55°C zijn toegestaan) buiten het bereik van ontstekingsbronnen blijven en voor een goede ventilatie op de werkplek zorgen.

- Ontvlambare stoffen mogen niet met het apparaat worden aangebracht.



WAARSCHUWING!

Gevaar voor de gezondheid door contact met de vloeistof!

Vloeistof kan bij inademing, inslikken of opname door de huid beperkte gezondheidsproblemen veroorzaken. Bij het optreden van symptomen of in geval van twijfel een arts raadplegen. Volg daarom de volgende veiligheidsaanwijzingen op:

- Veiligheidsaanwijzingen op de etiketten van de vloeistoffen opvolgen. Bepaalde vloeistoffen vereisen het gebruik van een veiligheidsbril, veiligheidshandschoenen of andere veiligheidsmaatregelen.
- Vraag altijd een veiligheidsgegevensblad conform EEG 91/155 bij de fabrikant van het sproeimiddel aan.

Uitvoering

- Druknop (A)
- Ventielunit compleet (B)
- Vlakke sproeikop (C)
- Pompbuis (D)
- Pomp-O-ring (E)
- Veiligheidsventiel

Het gebruik overeenkomstig de bestemming

- Het industrieel apparaat Pro 100 is bedoeld voor het spuiten van dunvloeibare olie en oliehoudende stoffen, in zoverre deze de gebruikte werkstoffen niet aantasten. De maximale temperatuur van de vloeistoffen bedraagt + 40°C.

Voorzienbaar misbruik

- Het apparaat is **niet** geschikt voor:
 - Zuren en logen in elke concentratie.
 - **Brandstof.**
 - Bevochtigingsmiddelen (Tenside) waardoor scheuren in de verwerkte kunststoffen kunnen ontstaan.
 - Vloeistoffen met temperaturen boven + 40°C.
 - Brandbare vloeistoffen met een vlam-punt beneden + 55°C.
 - Zeer taaie, kleverige of sedimentvormende vloeistoffen die niet volledig uit het apparaat geschud of gespoeld kunnen worden.
- Op verzoek stelt de fabrikant van het apparaat een gedetailleerde materiaalstukslijst van het apparaat beschikbaar voor een nauwkeurige controle.
- Bij eigenhandige veranderingen aan het apparaat of bij niet-reglementair gebruik is de fabrikant niet aansprakelijk voor de daaruit resulterende schade.

NL

Inbedrijfstelling

WAARSCHUWING!

Gezondheidsgevaar door uitlopende vloeistof!

Als gevolg van een ondicht apparaat of ondichte apparaatdelen kan er vloeistof uit lopen of uit spuiten.

Volg daarom de volgende veiligheidsaanwijzingen op:

- Voor ieder gebruik het apparaat op een correcte staat en lekkage controleren. Het veiligheidsventiel moet bij 3 bar worden geactiveerd (ong. 20 pompslagen bij 1 l vulhoeveelheid).
- Het apparaat uitsluitend rechtopstaand gebruiken of verplaatsen.
- Controleer de goede bevestiging van alle schroefverbindingen.

- Om te vullen, de ventielunit (**B**) linksom-draaiend uit het reservoir schroeven.
- De tank vullen; zie voor de max. te gebruiken hoeveelheid vloeistof "Max. vulvolume" onder Technische gegevens en de schaalverdeling op de tank.

WAARSCHUWING!

Gevaar voor de gezondheid door contact met de vloeistof.

Let op de max. vulhoeveelheid (zie technische gegevens) en de juiste dosering van het sproeimiddel van de fabrikant.

- Ventielunit (**B**) opnieuw vastschroeven en apparaat oppompen. De hoogste druk is bereikt wanneer het veiligheidsventiel wordt geactiveerd. Eventuele overdruk ontsnapt via het veiligheidsventiel.
- Door de drukknop (**A**) op de ventielunit in te drukken wordt het sproeiproces geactiveerd. Het loslaten van de drukknop (**A**) zorgt voor een onmiddellijke onderbreking van het sproeiproces.
- Wanneer de druk in de tank is gedaald tot circa 1,5 bar, de druk omhoogbrengen zodat een gelijkmatige vloeistofverdeling wordt gegarandeerd.

Het leegmaken en het reinigen

- Apparaat met houder omhoog houden en de drukknop indrukken tot de overdruk uit de houder is ontsnapt.
- De pomp eerst voorzichtig een paar slagen al linksdraaiende uit de tank schroeven, zodat eventueel in de tank verblijvende perslucht kan ontsnappen. Pas dan de pomp volledig losschroeven en uit de tank halen.
- Het apparaat na ieder gebruik legen en doorspoelen.

 **Aanwijzing!** Het restant vloeistof in de tank kan via de vulopening uit het apparaat worden geschud. De keuze en afvoer van de spoelvloeistof zijn afhankelijk van de gegevens van de fabrikant van de vloeistoffen. Let ook bij de keuze van de spoelvloeistof op dat het materiaal van het apparaat niet wordt aantast.

- De levensduur van de pomp wordt aanzienlijk verlengd wanneer de O-ring (**E**) van de pomp af en toe met hars- en zuurvrij vet wordt gesmeerd.

 **Aanwijzing!** Een sterke belasting als gevolg van de aard van het gebruik (inkl. het vervoer naar de plaats van inzet en het opbergen bij niet-gebruik) invloeden van de omgeving (van de plaats van de inzet en die van het opbergen bij niet-gebruik), alsmede gebrekkig onderhoud kunnen tot voortijdige slijtage van de spuit leiden.

Daarom moet het voor elk gebruik op betrouwbare en bedrijfsveilige toestand, op zijn minst echter op uiterlijk waarneembare schade, gecontroleerd worden.

In het bijzonder bij gebreken, die een veilig bedrijf in twijfel trekken, doch minstens om de 2 jaar, dient een deskundige, bij voorkeur de onderhoudsdienst van de importeur, te controleren, of aan een verder gebruik geen gevaren verbonden zijn.

Reserveonderdelen

728598.0000 Set dichtingen

Dati tecnici

Tipo	PR0100
Quantitativo max. di riempimento:	1 l
Capacità totale ca.:	1,3 l
Peso a vuoto ca.:	0,41 kg
Sovrappressione di esercizio max:	3 bar
Temperatura di esercizio max:	+ 40 °C
Materiale serbatoio:	polietilene
Materiale pompa:	polipropilene
Quantità max. di portata:	0,780 l/min
Ugello a ventaglio:	80°
	Articolo 3, comma 3 della direttiva 97/23/EG

IT

Indice

Simboli applicati all'apparecchio	2
Dati tecnici	24
Simboli utilizzati nelle presenti istruzioni	24
Importanti indicazioni sulla sicurezza	25
Equipaggiamento	26
Uso conforme	27
Uso improprio prevedibile	27
Messa in funzione	27
Svuotamento e manutenzione	28
Pezzi di ricambio	28

Simboli utilizzati nelle presenti istruzioni



PERICOLO! Un'indicazione di avvertimento di questo livello di pericolo rappresenta una situazione pericolosa imminente. Seguire, in presenza di questa indicazione di avvertimento,

le istruzioni per evitare di perdere la vita o riportare lesioni gravissime.



AVVERTENZA! Un'indicazione di avvertimento di questo livello di pericolo rappresenta una possibile situazione pericolosa imminente. Seguire, in presenza di questa indicazione di avvertimento, le istruzioni per evitare di riportare lesioni.

ATTENZIONE! Un'indicazione di avvertimento di questo livello di pericolo rappresenta un possibile danno materiale. Seguire, in presenza di questa indicazione di avvertimento, le istruzioni per evitare danni materiali.



Indicazione! Un'indicazione rappresenta ulteriori informazioni o figure che servono per semplificarvi l'uso e la comprensione dell'apparecchio.

Importanti indicazioni sulla sicurezza

Le istruzioni per l'uso vi forniscono importanti avvertenze sulla sicurezza e informazioni necessarie per un funzionamento perfetto dell'apparecchio!

Leggere le istruzioni in tutte le loro parti, conservarle e consegnarle a chi dovesse possedere l'apparecchio in un secondo momento!

Tutte le avvertenze sulla sicurezza sono sempre riferite anche alla vostra sicurezza personale!

- Questo apparecchio è stato costruito a regola d'arte e nel rispetto delle vigenti norme di sicurezza.
- Questo apparecchio non è destinato alle persone (inclusi i bambini) con capacità fisiche, sensoriali o mentali limitate ovvero con scarsa esperienza e/o conoscenza delle relative funzioni, a meno che non si trovino sotto la sorveglianza di una persona responsabile della loro sicurezza o non abbiano ricevuto le necessarie istruzioni sull'uso della macchina da questa persona.
- Utilizzare l'apparecchio in modo conforme all'uso previsto.
- Evitare di spruzzare goccioline su superfici che non vanno trattate. All'esterno non spruzzare controvento.
- Prima di ogni messa in esercizio del nebulizzatore controllarne il funzionamento e soprattutto fare attenzione che raccordi a vite e collegamenti a vite non abbiano perdite. Controllare che il materiale non presenti fessurazioni, fragilità e corrosione.
- Una volta riempito, non esporre il serbatoio con la sostanza da applicare per un periodo troppo prolungato ai raggi solari.

Le temperature di esercizio non devono superare i + 40 °C. Proteggere l'apparecchio dal gelo.

- Dopo l'uso pulire subito ed accuratamente il serbatoio e farlo asciugare per bene.
- **Le sostanze inquinanti dovrebbero essere consumate completamente sull'oggetto da spruzzare (dosaggio programmato), gli inevitabili residui devono essere immessi in un serbatoio di raccolta prima di venire smaltiti come rifiuti speciali.**
Rispettare leggi e decreti sulle sostanze nocive per l'acqua per quanto riguarda lo stoccaggio provvisorio e lo smaltimento.
- Conservare fuori della portata dei bambini, degli animali e lontano dalle acque apparecchi atomizzatori ed aerosol.
- Non soffiare gli ugelli otturati con la bocca.
- L'apparecchio non è destinato alla conservazione di liquidi, quindi ogni giorno, dopo essere stato usato, va svuotato e risciacquato ogni volta.
- Durante il pompaggio non superare la sovrappressione consentita di 3 bar.
- Controllare ad intervalli regolari il perfetto stato e funzionamento delle parti soggette a pressione e a contatto con i liquidi nonché la valvola di sicurezza e quella limitatrice di pressione. Nel caso ci sia il sospetto che l'apparecchio possa essere danneggiato, metterlo immediatamente fuori servizio.
- Non lasciarlo per un periodo prolungato sotto pressione.
- Dopo due anni di utilizzo, per cautela sottoporre i nebulizzatori a pressione ad un controllo particolarmente approfondito, preferibilmente da parte del produttore. È proibito effettuare riparazioni sul serbatoio.

- **Gli interventi di riparazione sugli apparecchi devono essere realizzati solo ed esclusivamente dai centri di assistenza GLORIA. I ricambi vanno ordinati presso i rivenditori specializzati. Qualora questi non fossero a magazzino, saranno messi a disposizione quanto prima.**

● **ATTENZIONE!**

Facciamo espressamente presente che in base alla legge sulla responsabilità per danno da prodotti non rispondiamo per danni causati dal nostro apparecchio qualora tali danni siano causati da una riparazione effettuata non a regola d'arte o da una sostituzione effettuata con pezzi non originali GLORIA e la riparazione non sia stata effettuata dal servizio assistenza o da un esperto autorizzato. Quanto sopra si intende valido anche per gli accessori.

PERICOLO! Pericolo di morte per incendio e/o esplosione!



In caso di uso improprio dell'apparecchio vi è pericolo di morte! Per questo motivo, attenersi alle avvertenze sulla sicurezza di seguito riportate:

- Durante la nebulizzazione di liquidi si formano goccioline fini. Per questo motivo, quando si maneggiano sostanze pericolose indossare un abbigliamento di protezione adatto, guanti di protezione e un dispositivo di protezione delle vie respiratore. Durante la nebulizzazione di liquidi infiammabili (sono consentiti soltanto quei

liquidi che hanno un punto di infiammabilità superiore a + 55 °C!) evitare fonti di accensione nella zona circostante ed arieggiare bene la postazione di lavoro.

- Con l'apparecchio non è consentito applicare fluidi infiammabili.

AVVERTENZA!

Pericolo per la salute per contatto con il liquido!

Il liquido può causare danni alla salute di azione limitata a seguito di inspirazione, ingestione o assorbimento attraverso la cute. In presenza di sintomi e in caso di dubbio consultare un medico. Per questo motivo, attenersi alle avvertenze sulla sicurezza di seguito riportate:

- Osservare le avvertenze sulla sicurezza riportate sulle etichette dei detergenti. Determinati detergenti rendono necessario indossare occhiali protettivi o guanti di protezione oppure adottare altre misure protettive.
- Richiedere sempre la scheda tecnica di sicurezza 91/155/CEE del produttore dell'aerosol.

Equipaggiamento

- Pulsante (A)
- Corpo della valvola completo (B)
- Ugello a ventaglio (C),
- Tubo della pompa (D)
- O-ring della pompa (E)
- Valvola di sicurezza

Uso conforme

- L'apparecchio industriale Pro100 è destinato a erogare oli fluidi e mezzi contenenti olio, a condizione che questi non attacchino i materiali utilizzati.
La temperatura massima è + 40 °C.

Uso improprio prevedibile

- L'apparecchio **non** è adatto per:
 - acidi e soluzioni alcaline in qualsiasi concentrazione.
 - **carburanti.**
 - agenti umettanti (agenti tensioattivi) che possono scatenare o favorire fessurazioni ai materiali plastici utilizzati.
 - liquidi che hanno temperature superiori a + 40 °C.
 - liquidi infiammabili con punto di infiammabilità inferiore a + 55 °C.
 - liquidi molto densi, collosi o che formano residui che non si possono totalmente svuotare o togliere con il lavaggio dall'apparecchio.
- A richiesta il produttore dell'apparecchio mette a disposizione una lista dettagliata dei materiali dell'apparecchio per un controllo più preciso.
- Eventuali modifiche arbitrarie all'apparecchio o un uso improprio dello stesso escludono la responsabilità del produttore per quanto riguarda i danni che ne risultano.

Messa in funzione

AVVERTENZA!

Pericolo per la salute dovuto a liquido che fuoriesce!

Un apparecchio o parti dell'apparecchio che perdono possono causare la fuoriuscita del liquido, anche sotto forma di spruzzi.

Per questo motivo, attenersi alle avvertenze sulla sicurezza di seguito riportate:

- Prima di ogni utilizzo verificare che l'apparecchio sia in perfetto stato e non abbia perdite. La valvola di sicurezza deve scattare a 3 bar (ca. 20 corse della pompa con capacità di 1 l).
- Fare funzionare e muovere l'apparecchio soltanto in posizione verticale.
- Controllare il fissaggio di tutti i collegamenti a vite.

Per il riempimento svitare il corpo valvola **(B)** dal serbatoio girando in senso antiorario.

- Riempire il serbatoio, per la quantità massima vedasi "Quantitativo di riempimento" nel paragrafo Dati tecnici e scala del serbatoio.

AVVERTENZA!

Pericolo per la salute per contatto con il liquido.

Attenersi al quantitativo massimo di riempimento (v. dati tecnici) e al dosaggio corretto indicato dal produttore dei prodotti da spruzzare.

- Riavvitare il corpo valvola **(B)** e pressurizzare l'apparecchio. La pressione massima è raggiunta nel momento in cui reagisce la valvola di sicurezza. Un'eventuale sovrappressione fuoriesce dalla valvola di sicurezza.

- Azionando il pulsante **(A)** sul corpo valvola viene azionata l'operazione di spruzzo. Rilasciando il pulsante **(A)** viene interrotta immediatamente l'operazione di spruzzo.
- Una volta che nel serbatoio la pressione è scesa a circa 1,5 bar, aumentare la pressione per garantire un'omogenea distribuzione del liquido.

i **Indicazione!** Una sollecitazione elevata dovuta al modo di funzionamento (trasporto al luogo d'impiego e il luogo conservazione in caso di non utilizzo inclusi), influssi dei fattori dell'ambiente (del luogo d'impiego e del luogo di conservazione in caso di mancato utilizzo), scarsa manutenzione e cura possono causare un'usura precoce dell'apparecchio. Per questo motivo, prima di ogni uso occorre verificare lo stato sicuro e funzionante, tuttavia perlomeno che non ci siano danni identificabili esternamente. Soprattutto nel caso in cui si dovessero presentare difetti preoccupanti per la sicurezza e tuttavia almeno ogni due anni è necessario che esperti, meglio ancora il servizio assistenza del produttore, verifichino se è possibile un'ulteriore funzionamento privo di rischi.

IT

Svuotamento e manutenzione

- Tenere l'apparecchio con il serbatoio rivolto verso l'alto e premere il pulsante finché la sovrappressione non è fuoriuscita dal serbatoio.
- La pompa viene svitata cautamente, inizialmente ruotando solo di alcuni filetti in senso antiorario, affinché possa fuoriuscire l'aria compressa rimanasta eventualmente nel serbatoio. Solo a questo punto svitare del tutto la pompa e toglierla dal serbatoio.
- Dopo l'uso svuotare completamente l'apparecchio e risciacquarlo.

i **Indicazione!** Mediante il foro di rabbocco è possibile fare uscire completamente i residui di liquido che si trovano nel serbatoio (in caso di liquidi nocivi per l'acqua si rimanda ai capitoli "Avvertenze sulla sicurezza importanti e Prescrizioni del produttore del prodotto). Scelta e smaltimento del liquido di lavaggio si basano su quanto prescritto dal produttore del prodotto. Anche durante il lavaggio fare attenzione alla resistenza dei materiali dell'apparecchio.

- La pompa dura molto più a lungo se ogni tanto si provvede a lubrificare l'o-ring **(E)** della pompa con un po' di grasso che non contiene resina e acido.

Pezzi di ricambio

728598.0000 Set di guarnizioni

Datos técnicos

Tipo	PRO100
Cantidad máxima de llenado :	1 l
Contenido total aprox.:	1,3 l
Peso vacío aprox.:	0,41 kg
Presión máxima de servicio:	3 bar
Temperatura máxima de servicio :	+ 40 °C
Material del recipiente:	polietileno
Material de la bomba:	polipropileno
Caudal máximos:	0,780 l/min
Boquilla de chorro plano:	80°

Directiva 97/23/CE, Artículo 3, Párrafo 3

ES

Índice

Símbolos en el equipo	2
Datos técnicos	29
Símbolos empleados en este manual	29
Instrucciones importantes de seguridad	30
Equipamiento	31
Uso intencionado	31
Mal uso previsible	32
Puesta en marcha	32
Vaciado y mantenimiento	33
Piezas de repuesto	33

Símbolos empleados en este manual

 **¡PELIGRO!** Un aviso clasificado con este grado designa una situación peligrosa. Siga las indicaciones que acompañan a este aviso para evitar el peligro de muerte o de lesiones graves.

 **¡ADVERTENCIA!** Un aviso clasificado con este grado designa una posible situación peligrosa. Siga las indicaciones que acompañan a este aviso para evitar el peligro de lesiones.

¡ATENCIÓN! Un aviso clasificado con este grado designa un posible daño material. Siga las indicaciones que acompañan a este aviso para evitar daños materiales.

 **Nota:** Una nota identifica la información o ilustraciones adicionales cuya finalidad es facilitarle el uso y la comprensión del aparato.

Instrucciones importantes de seguridad

El manual de instrucciones le ofrece importantes instrucciones de seguridad e información necesarias para el funcionamiento perfecto de su equipo.

Lea íntegramente el manual, consérvelo y entréguelo a los posibles propietarios siguientes del equipo.

Todas las instrucciones de seguridad tienen también como objetivo cuidar de su seguridad personal.

- Este equipo cumple con las regulaciones comúnmente aceptadas de la técnica y las directrices aplicables sobre seguridad.
- Este equipo no es apropiado para el uso por parte de niños o adultos con capacidades físicas, sensoriales o psíquicas limitadas o que carezcan de la experiencia o el conocimiento necesarios, a no ser que cuenten con la supervisión de una persona que vele por su seguridad o que hayan sido instruidos por ésta en el uso del aparato.
- Utilice el equipo de acuerdo con el uso intencionado.
- Deberá evitarse la caída de las gotitas de pulverización sobre las superficies que no van a ser tratadas. A la intemperie, no deberá pulverizarse a contraviento.
- Antes de cada puesta en marcha del aparato de pulverización, compruebe su funcionamiento y preste especial atención al cierre hermético del empalme y la unión roscados. Compruebe la posible formación de grietas, resquebrajamientos, o corrosión en el material.
- No exponga el recipiente lleno durante largo tiempo a la radiación solar intensa.

Las temperaturas de funcionamiento no deben superar los + 40° C. Proteja el aparato de las heladas.

- Al terminar de utilizar el aparato, límpielo a fondo inmediatamente; a continuación séquelo bien.
- **A ser posible, aplicar el aerosol contaminante en el objeto (dosificar en el punto preciso), almacenar temporalmente los restos inevitables en recipientes colectores adecuados y desechar con los residuos tóxicos.**
Observar las leyes y disposiciones relativas a los productos nocivos para el agua durante el almacenamiento temporal y el desecho.
- Mantener los pulverizadores y aerosoles alejados de los niños, animales y aguas.
- No soplar con la boca las boquillas atascadas.
- El aparato no está previsto para guardar líquidos. Deberá vaciarse y limpiarse diariamente después de su uso.
- A la hora de bombear, no sobrepasar la sobrepresión admitida de 3 bares.
- Las partes portadoras de presión, portadoras de líquido y manejo, así como el válvula de seguridad/reductora de presión han de revisarse regularmente en cuanto a que su estado y funcionamiento sean perfectos. En caso de sospecha de daños, el aparato deberá quedar inmediatamente fuera de servicio.
- No deberá dejarse bajo presión durante un tiempo prolongado.
- Como medida preventiva, recomendamos después de 2 años de funcionamiento, someter los aparatos de pulverización a presión a una revisión a fondo, a ser posible por el fabricante. Está prohibido realizar reparaciones en el recipiente.

- Los trabajos de reparación en el equipo los realizará exclusivamente el personal de mantenimiento de GLORIA. Pida las piezas de repuesto a su distribuidor oficial. Si no estuvieran disponibles, él las recibirá en el menor tiempo.

● ¡ATENCIÓN!

Señalamos expresamente que, según la ley de responsabilidad de productos, no seremos responsables de los daños producidos por nuestro aparato, siempre y cuando éstos hayan sido causados por una reparación incorrecta o al efectuar el cambio de las piezas no se hayan utilizado las piezas originales de GLORIA y la reparación no haya sido realizada por el servicio al cliente o por mano de obra especializada y autorizada. Esto también es válido para los accesorios.



¡PELIGRO! Peligro de muerte por incendio y/o explosión.



Observe las siguientes instrucciones de seguridad:

- Al pulverizar líquidos, se forman gotitas finas. Por esta razón, al manipular sustancias peligrosas deberá llevarse una vestimenta de protección adecuada, incluidos guantes de protección y protección para la respiración.

Al pulverizarse líquidos inflamables (sólo se admiten aquellos con un punto de inflamación superior a + 55° C), deberán evitarse las fuentes de encendido en el entorno y procurar una buena ventilación en el puesto de trabajo.

- No utilizar el equipo para aplicar medios inflamables.



¡ADVERTENCIA!

¡Peligro para la salud por contacto con el líquido!

El líquido puede tener consecuencias perjudiciales moderadas para la salud al inspirarse, tragarse o absorberse por la piel.

Si se presentan síntomas o en caso de duda, consulte a su médico. Observe las siguientes instrucciones de seguridad:

- Observar las instrucciones de seguridad de las etiquetas de los líquidos. Algunos líquidos requieren el uso de gafas, guantes u otras medidas de protección.
- Pida siempre una hoja de seguridad de datos al fabricante del agente pulverizador, según CEE 91/155.

ES

Equipamiento

- Pulsador (A)
- Cuerpo de válvula completo (B)
- Boquilla de chorro plano (C)
- Tubo de bomba (D)
- Junta tórica de la bomba (E)
- Válvula de seguridad

Uso intencionado

- El aparato industrial Pro100 sirve para esparcir aceites muy fluidos y medios que contengan aceite, siempre que no corroan los materiales de trabajo empleados. La temperatura máxima es de + 40° C.

Mal uso previsible

- El equipo **no** es adecuado para:
 - Ácidos y lejías en cualquier grado de concentración.
 - **carburantes.**
 - agentes reticulares (agentes tensioactivos), que producen roturas o las pueden fomentar en las materias sintéticas utilizadas.
 - líquidos con temperaturas superiores a + 40°C.
 - líquidos inflamables con un punto de inflamación inferior a + 55°C.
 - líquidos muy tenaces, pegajosos o que formen residuos que no se puedan vaciar o lavar completamente en el aparato.
- A petición, el fabricante del aparato facilitará una lista de materiales detallados del aparato para su comprobación más exacta.
- Las modificaciones por cuenta propia en el aparato o la utilización no prevista excluyen la responsabilidad del fabricante sobre daños que resulten.

Puesta en marcha

¡ADVERTENCIA!

¡Peligro para la salud por fugas del líquido!

Si el equipo o sus elementos no son estancos, puede escaparse o salir a chorro el líquido. Observe las siguientes instrucciones de seguridad:

- Antes de todo uso del aparato, deberá verificarse éste en cuanto a su estado y estanqueidad perfectos. La válvula de seguridad debe reaccionar a los 3 bares (aprox. 20 bombeos con una cantidad de llenado de 1 l).
 - Usar y mover el equipo únicamente teniendo en posición vertical.
 - Comprobar el apretado fijo de las uniones atomilladas.
- Para el llenado, sacar del recipiente el cuerpo de válvula **(B)** girándolo hacia la izquierda.
 - Llenar el recipiente, cantidad máxima, véase 'cantidad de llenado' en el apartado de datos técnicos y la escala del recipiente.

¡ADVERTENCIA!

Peligro para la salud por contacto con el líquido.

Observe la cantidad de llenado máxima (véase Datos técnicos) y la dosificación correcta del fabricante del aerosol.

- Volver a enroscar el cuerpo de válvula (**B**)
La máxima presión se habrá alcanzado cuando la válvula de seguridad reaccione. La posible sobrepresión escapa por la válvula de seguridad.
- Presionando el pulsador (**A**) del cuerpo de la válvula se inicia la pulverización. Al soltar el pulsador (**A**) se interrumpe inmediatamente la pulverización.
- Si la presión del recipiente ha descendido hasta aprox. 1,5 bar, rebombear la presión para garantizar una distribución uniforme del líquido.

Vaciado y mantenimiento

- Mantener el aparato con el recipiente hacia arriba y pulsar el pulsador hasta que desaparezca la sobrepresión del recipiente.
- Con cuidado se afloja primeramente la bomba desenroscándola unas cuantas vueltas hacia la izquierda, para que la presión del aire que pueda quedar en el recipiente pueda escapar.
Sólo entonces se desenroscará y sacará la bomba totalmente del recipiente.
- Después de su uso, vaciar y lavar el aparato.

 **Nota:** A través de la abertura de llenado se podrá vaciar completamente el resto de líquido del recipiente. La selección y eliminación del líquido limpiador dependen de las especificaciones del fabricante del agente. Incluso al lavar, observar la estabilidad de los materiales del aparato.

- La duración de la bomba se alarga considerablemente si de vez en cuando se lubrica la junta tórica (**E**) de la bomba con un poco de grasa libre de resina y ácido.

 **Nota:** El aparato puede sufrir un desgaste prematuro debido a grandes esfuerzos por el tipo de trabajo (inclusive el transporte hasta el lugar de empleo y la conservación mientras no se utiliza), influencias del ambiente (del lugar de utilización y del lugar donde se guarda mientras no se utiliza), y mantenimiento y cuidados deficientes. Por lo tanto antes de cada utilización se debería comprobar que el aparato está en perfectas condiciones de funcionamiento, o como mínimo que no presenta signos externos de daños. En todo caso cada 2 años por lo menos, especialmente si aparecen deficiencias que pongan en duda la seguridad, un experto debería comprobar que no existe peligro para continuar utilizándolo; lo mejor sería que esta revisión la realizara el Servicio del fabricante.

ES

Piezas de repuesto

728598.0000 Juego de juntas

Dados técnicos

Tipo	PRO100
Quantidade máx. de enchimento:	1 l
Conteúdo total aprox.:	1,3 l
Peso em vazio aprox.:	0,41 kg
Sobrepresão de funcionamento máx:	3 bar
Temperatura máx. de funcionamento:	+ 40 °C
Material do reservatório:	polietileno
Material da bomba:	polipropileno
Débito máximo:	0,780 l/min
Bico de jacto plano:	80°

Directiva 97/23/CE, Artigo 3, Parágrafo 3

PT

Índice

Símbolos no aparelho.....	2
Dados técnicos	34
Símbolos neste manual	34
Instruções de segurança importantes	35
Equipamento	36
Utilização prevista	36
Uso indevido previsível.....	37
Colocação em funcionamento.....	37
Esvaziamento e manutenção	38
Peças de substituição	38

Símbolos neste manual



PERIGO! Um aviso deste nível de perigo assinala uma situação perigosa eminente. Em relação a este aviso, respeite as instruções para evitar perigo de morte ou ferimentos graves.



AVISO! Um aviso deste nível de perigo assinala uma situação perigosa possível. Em relação a este aviso, respeite as instruções para evitar o perigo de ferimentos.

ATENÇÃO! Um aviso deste nível de perigo assinala possíveis danos materiais. Em relação a este aviso, respeite as instruções para evitar danos materiais.



Nota! Uma nota assinala informações adicionais ou figuras, que devem facilitar a operação e compreensão do aparelho.

Instruções de segurança importantes

O manual de instruções transmite-lhe instruções de segurança e informações importantes, que são necessárias para uma operação perfeita do aparelho!

Leia o manual na íntegra, guarde-o e, se necessário, entregue-o ao proprietário seguinte!

Todas as instruções de segurança têm como objectivo também a sua própria segurança!

- Este equipamento está em conformidade com as regras de tecnologia reconhecidas e os regulamentos de segurança correspondentes!
- Este aparelho não é adequado para ser utilizado por pessoas (incluindo crianças) com capacidades intelectuais, sensoriais e físicas limitadas ou com falta de experiência e/ou de conhecimento, a não ser que, para sua segurança, elas sejam vigiadas por uma pessoa competente, ou lhes dê instruções sobre a utilização do aparelho.
- Utilize o aparelho em conformidade com as especificações.
- Evitar o deslocamento de gotinhas de pulverização para superfícies a não tratar. Ao ar livre, não pulverizar contra o vento.
- Antes de cada colocação em funcionamento do pulverizador, verificar o funcionamento e prestar especialmente atenção à estanquidade da ligação aparafusada e das uniões aparafusadas. Verificar o material quanto à formação de fissuras, fragilidade e corrosão.
- Quando estiver cheio, não expor o recipiente do pulverizador durante muito tempo à forte incidência do sol. As temperaturas de funcionamento não devem exceder os + 40 °C. Proteger o aparelho do gelo.

- Após a utilização, limpar o reservatório imediatamente e de forma meticulosa; depois secá-lo bem.
- **Os produtos pulverizadores que provocam danos ambientais devem ser processados tão próximos do objecto quanto possível (dosear de forma orientada), os restos inevitáveis devem ser armazenados temporariamente em recipientes de recolha adequados e ser conduzidos para o lixo de resíduos especiais. Devem ser respeitadas as leis e regulamentos para produtos poluentes da água durante o armazenamento temporário e a eliminação.**
- Manter os aparelhos e produtos pulverizadores afastados das crianças, dos animais e das águas.
- Bicos entupidos não devem ser soprados com a boca.
- O aparelho não foi concebido para guardar líquidos, esvaziar diariamente após cada utilização e lavar.
- Não exceder a sobrepressão admissível de 3 bar ao bombear.
- Verificar regularmente as peças que suportam a pressão, que conduzem líquidos e as peças de comando, assim como a válvula de segurança / de descarga da pressão quanto ao estado nas perfeitas condições e funcionamento. Caso se suspeite de danos, desligar imediatamente o aparelho.
- Não deixar estar durante muito tempo sob pressão.
- Por razões de segurança, após 2 anos de utilização, recomendamos que se submetam os pulverizadores de pressão a uma verificação minuciosa especial, de preferência realizada pelo fabricante. É proibido efectuar retoques no reservatório.

- **As reparações neste aparelho só devem ser realizadas por pontos de assistência técnica da GLORIA. As peças sobresselentes devem ser encomendadas ao seu agente especializado. Caso não existam em armazém, ele arranja com mais rapidez.**

● **ATENÇÃO!**

Chamamos expressamente a atenção para o facto de, segundo a lei de responsabilidade sobre o produto, não sermos obrigados a assumir a responsabilidade pelos danos provocados pelo nosso aparelho se estes tiverem sido causados por uma reparação inadequada ou não tiverem sido utilizadas peças originais GLORIA na substituição de peças e a reparação não tiver sido efectuada pelo serviço a clientes ou pelo técnico autorizado. Isto também se aplica aos acessórios.

PERIGO!

Perigo de morte devido a incêndio e/ou explosão!



Uma utilização incorrecta do aparelho constitui perigo de vida! Respeite por isso as seguintes indicações de segurança:

- Ao pulverizar líquidos formam-se gotinhas finas. Por isso, usar vestuário de protecção adequado, incluindo luvas de protecção e protecção respiratória ao manusear materiais perigosos. Ao vaporizar líquidos inflamáveis (só são admissíveis os líquidos com um ponto de inflamabilidade superior a + 55 °C!) evitar fontes de inflamação nas proximidades, providenciar uma boa ventilação do local de trabalho.

- Não é permitido aplicar fluidos inflamáveis com o aparelho.

AVISO!

Perigo de saúde devido a contacto com o líquido!

O líquido pode causar danos de efeito limitado para a saúde devido a inalação, ingestão ou absorção pela pele. Em caso de ocorrência de sintomas ou em caso de dúvida, consulte o seu médico. Respeite por isso as seguintes indicações de segurança:

- Respeitar as indicações de segurança nos rótulos dos líquidos. Determinados líquidos exigem o uso de óculos de protecção, luvas de protecção ou outras medidas de protecção.
- Exija sempre uma folha de dados de segurança de acordo com a CEE 91/155 do fabricante de pulverizadores.

Equipamento

- Tecla de pressão (A)
- Corpo da válvula completo (B)
- Bico de jacto plano (C)
- Tubo da bomba (D)
- O-Ring da bomba (E)
- Válvula de segurança

Utilização prevista

- O aparelho industrial Pro100 foi concebido para aplicar óleos e produtos a conter óleo de baixa viscosidade, desde que não ataquem os materiais utilizados. A temperatura máxima é de + 40° C.

Uso indevido previsível

- O aparelho **não** é adequado para:
 - ácidos e soluções alcalinas, em qualquer concentração.
 - **combustíveis.**
 - agentes activos de superfície (tensoactivos) que podem levar à formação de fissuras ou fomentá-la nos plásticos utilizados.
 - Líquidos com temperaturas superiores a 40 °C.
 - Líquidos inflamáveis com um ponto de inflamabilidade inferior a + 55 °C.
 - Líquidos muito viscosos, pegajosos ou que formam resíduos que não podem ser completamente retirados do aparelho ou retirados através da lavagem.
- A pedido, o fabricante do aparelho disponibiliza uma lista de materiais detalhada do aparelho para uma verificação mais exacta.
- As alterações abusivas no aparelho ou a utilização incorrecta excluem a responsabilidade do fabricante pelos danos daí resultantes.

Colocação em funcionamento

AVISO!

Perigo para a saúde devido a derramamento do líquido!

Um aparelho ou partes do aparelho com fugas podem originar o derramamento ou a projecção de líquido.

Respeite por isso as seguintes indicações de segurança:

- Antes de cada utilização, verificar quanto ao estado nas perfeitas condições e à estanquidade. A válvula de segurança deve actuar a 3 bar (aprox. 20 cursos da bomba com um volume de enchimento de 1 l).
 - Operar e movimentar o aparelho apenas de pé na vertical.
 - Verificar se todas as uniões roscadas estão bem apertadas.
-
- Para encher, desaparafusar o corpo da válvula **(B)** do reservatório, rodando para a esquerda.
 - Encher o reservatório, quantidade máxima, consultar "Quantidade de enchimento" no capítulo Dados técnicos e escala do reservatório.

⚠️ AVISO!

Perigo para a saúde devido a contacto com o líquido.

Respeite a quantidade de enchimento máxima (ver Dados técnicos) e a dosagem correcta do fabricante do produto de pulverização.

- Aparafusar de novo o corpo da válvula **(B)** e bombear o aparelho.
Alcança-se a pressão máxima quando a válvula de segurança reagir.
A possível sobrepressão escapa pela válvula de segurança.
- Accionando a tecla de pressão **(A)** no corpo da válvula activa-se o processo de pulverização. Soltar a tecla de pressão **(A)** provoca uma interrupção imediata do processo de pulverização.
- Quando a pressão no reservatório tiver baixado para, aprox., 1,5 bar, bombear mais pressão para se assegurar uma distribuição uniforme do líquido.

Esvaziamento e manutenção

- Segurar o aparelho com o reservatório para cima e accionar o botão de pressão até que a sobrepressão tenha saído do reservatório.
- Desenroscar a bomba cuidadosamente, inicialmente apenas alguns passos de rosca à esquerda, para que o ar comprimido que tenha eventualmente ficado no recipiente possa escapar.
Só depois desenroscar totalmente a bomba e retirá-la do recipiente.
- Após a utilização, esvaziar e lavar o aparelho.

i Nota! O resto de líquido existente no recipiente pode ser despejado através da abertura de enchimento (no caso de líquidos poluentes das águas, ver capítulo “Indicações de segurança importantes, bem como as indicações do fabricante do produto”). A escolha e a remoção do líquido de lavagem dependem das indicações do fabricante do produto.

Observar a resistência dos materiais do aparelho, mesmo na lavagem.

- A vida útil da bomba prolonga-se consideravelmente se o O-Ring **(E)** da bomba for, de vez em quando, lubrificado com um pouco de massa lubrificante não resinosa e não ácida.

i Nota! Uma forte solicitação devido ao modo de funcionamento (incluindo o transporte para o local da utilização e a armazenagem em caso de não utilização), as influências ambientais (do local da utilização e do local da armazenagem em caso de não utilização) e a manutenção e a conservação deficientes podem levar ao desgaste prematuro do aparelho. Por essa razão, antes de cada utilização, o mesmo deve ser verificado quanto ao seu estado seguro e operacional, mas pelo menos quanto a danos exteriores visíveis. Especialmente se surgirem falhas de segurança, mas pelo menos de 2 em 2 anos, os peritos, e de preferência o serviço de manutenção do fabricante, devem verificar se continua a ser possível o funcionamento sem quaisquer perigos.

Peças de substituição

728598.0000 Conjunto de vedantes

Tekniske data

Type	PRO100
Maks. påfyldningsmængde:	1 l
Indhold totalt ca.:	1,3 l
Tomvægt ca.:	0,41 kg
Maks. driftstryk:	3 bar
Maks. driftstemperatur:	+ 40 °C
Beholdermateriale:	Polyethylen
Pumpemateriale:	Polypropylen
Maksimal sprøjtemængde:	0,780 l/min
Spaltedyse:	80°
	Direktiv 97/23/EU, artikel 3, afsnit 3

Indholdsfortegnelse

Symboler på sprøjteapparatet	2
Tekniske data	39
Symboler i denne vejledning	39
Vigtige sikkerhedsanvisninger	40
Udstyr	41
Anvendelsesområde	41
Forudsigeligt misbrug	42
Ibrugtagning	42
Tømning og vedligeholdelse	43
Reserve dele	43

Symboler i denne vejledning

 **FARE!** En advarselsinfo på dette faretrin markerer en truende farlig situation. Følg anvisningerne til denne advarselsinfo, så livsfare eller alvorlige kvæstelser kan undgås.

 **ADVARSEL!** En advarselsinfo på dette faretrin markerer en mulig farlig situation. Følg anvisningerne til denne advarselsinfo, så faren for kvæstelser kan undgås.

OBS! En advarselsinfo på dette faretrin markerer mulige materielle skader. Følg anvisningerne til denne advarselsinfo, så materielle skader undgås.

 **Bemærk!** En bemærk-info markerer ekstra informationer eller billeder, som gør betjeningen og forståelsen af apparatet lettere.

DK

Vigtige sikkerhedshenvisninger

Betjeningsvejledningen giver vigtige sikkerhedsanvisninger og informationer, som er nødvendige for problemløs drift af apparatet!

Læs vejledningen fuldstændigt igennem, opbevar den og giv den videre til en evt. efterfølgende ejer!

Alle sikkerhedsanvisninger har betydning for Deres personlige sikkerhed!

- Dette apparat er i overensstemmelse med de anerkendte regler for teknik og de gældende sikkerhedsbestemmelser!
- Dette apparat er ikke beregnet til anvendelse af personer (inklusive børn) med begrænsede fysiske, sensoriske eller psykiske evner eller manglende erfaring og/eller manglende viden, medmindre de er under opsyn af en person, der har ansvaret for deres sikkerhed, eller har modtaget anvisninger fra denne person om, hvordan apparatet skal benyttes.
- Brug apparatet efter bestemmelserne.
- Undgå at spilde sprøjtedråber på arealer, der ikke skal behandles. Sprøjt ikke mod vinden, hvis De er udendørs.
- Før hver ibrugtagning skal sprøjteaggregatets funktion afprøves, hvorved der især skal lægges mærke til, om skruetilslutninger og skrueforbindelser er tætte. Materialet skal kontrolleres for revnedannelser, skørhed og korrosion.
- Udsæt ikke den fyldte sprøjtemiddelbeholder for kraftigt solskin i længere tid. Driftstemperaturen må ikke overskride + 40°C. Beskyt apparatet mod frost.
- Efter brugen rengøres beholderen omgående grundigt; efterfølgende tørres den godt igennem.

- Miljøbelastende sprøjtemidler skal så vidt muligt anvendes ved genstanden (dosér præcist), og uundgåelige rester skal opbevares i velegnede beholdere og afleveres som farligt affald. Overhold love og bestemmelser for stoffer, der er farlige for vandmiljøet, ved mellemopbevaring og destruktions.
- Hold sprøjter og sprøjtemidler på afstand af børn, dyr og vandløb.
- Tilstoppede dyser må ikke blæses ud med munden.
- Sprøjten er ikke beregnet til opbevaring af væsker, men skal tømmes og skylles dagligt efter endt brug.
- Ved pumper må det tilladte overtryk på 3 bar ikke overskrides.
- Dele under tryk, væskeførende dele, betjeningsdele samt sikkerheds- / trykaflastningsventilen skal med jævne mellemrum kontrolleres med henblik på korrekt tilstand og funktion. Er der mistanke om skader skal sprøjten omgående tages ud af drift.
- Apparatet må ikke stå under tryk i længere tid ad gangen.
- Vi anbefaler, at tryksprøjteapparatet af forsigtighedshensyn underkastes en specielt grundig kontrol efter to års drift. Kontrollen bør helst udføres hos producenten. Det er forbudt at foretage udbedringer på beholderen.
- Reparationer på apparater må kun udføres af GLORIA serviceværksteder. Reserverede dele bør De bestille hos deres specialforhandler. Såfremt delene ikke findes på lager, vil de blive bestilt hjem hurtigst muligt.

● **OBS!**

Vi henviser udtrykkeligt til, at vi iht. lov om produktansvar ikke hæfter for skader forvoldt af vort apparat, såfremt skaden skyldes ukorrekt reparation, at der ved udskiftning af dele ikke er anvendt originale GLORIA-reservedele eller at reparationen ikke er udført af GLORIA-serviceværkstedet eller af en autoriseret fagmand. Dette gælder også for tilbehørsdele.

FARE!

Livsfare på grund af brand og/eller eksplosion!



Uhensigtsmæssig brug af sprøjteapparatet medfører livsfare! Overhold derfor de efterfølgende sikkerhedsanvisninger:

- Ved spøjning af væsker udvikles der fine dråber. Brug derfor en egnet sikkerhedsdragt, inkl. beskyttelseshandsker og åndredrætsværn, ved omgang med farlige stoffer.
Ved forstøvning af brændbare væsker (kun væsker med flammepunkt over + 55°C er tilladt!): Undgå antændingskilder i omgivelserne, sørg for god ventilation af arbejdspladsen.
- Antændelige medier må ikke anvendes med apparatet.

ADVARSEL!

Sundhedsfare ved kontakt med væsken!

Væsken kan fremkalde sundhedsskader af begrænset virkning som følge af indånding, synkning eller optagelse gennem huden.

Hvis der opstår symptomer, eller hvis der opstår tvivl, skal lægen spørges til råds. Overhold derfor de efterfølgende sikkerhedsanvisninger:

- Overhold sikkerhedsanvisningerne på væskernes etiket. Visse væsker kræver beskyttelsesbriller, beskyttelseshandsker eller andre beskyttelsesforholdsregler.
- Rekvirér altid et sikkerhedsdatablad iht. EØF 91/155 hos sprøjtemiddelproducenten.

Udstyr

- Tryktaste (A)
- Ventillegeme komplet (B)
- Spaltdyse (C)
- Pumperør (D)
- Pumpe o-ringen (E)
- Sikkerhedsventil

DK

Anvendelsesområde

- Industriapparatet Pro100 er beregnet til spredning af tyndtflydende olier og olieholdige medier, for så vidt disse ikke angriber de anvendte materialer. Maksimumtemperatur + 40°C.

Forudsigteligt misbrug

- Sprøjteapparatet er **ikke** egnet til:
 - Syre og lud i enhver koncentration.
 - **drivstoffer.**
 - Befugtningsmidler (tensider), som kan udløse eller fremme revnedannelse i de anvendte kunststoffer.
 - Væsker med en temperatur over + 40°C.
 - Brændbare væsker med et flammepunkt under + 55°C.
 - Meget sejtflydende, klæbrige eller restafaldsdannende væsker, som ikke kan rystes eller skylles fuldstændig ud af sprøjten.
- På anmodning stiller sprøjteproducenten en detaljeret styklister over sprøjten's emnematerialer til rådighed til en nærmere kontrol.
- Producenten hæfter ikke for skader som følge af uautoriserede ændringer på apparatet eller ikke-bestemmelsesmæssig anvendelse.

DK

Ibrugtagning

⚠ ADVARSEL!

Sundhedsfare på grund af udløbende væske!

Hvis sprøjteapparatet eller dets dele er utætte, kan det medføre, at væsken løber eller sprøjter ud.

Overhold derfor de efterfølgende sikkerhedsanvisninger:

- Før hvert brug skal det kontrolleres, at sprøjten er tæt og i fejlfri tilstand. Sikkerhedsventilen skal reagere ved 3 bar (ca. 20 pumpeslag ved 1 l påfyldt mængde).

- Før hvert brug skal det kontrolleres, at sprøjten er tæt og i fejlfri tilstand. Sikkerhedsventilen skal reagere ved 3 bar (ca. 20 pumpeslag ved 1 l påfyldt mængde).
- Anvend og bevæg kun sprøjteapparatet, hvis det står lodret.
- Kontrollér, at alle skrueforbindelser sidder fast.

- For at fylde skrues ventillegemet (**B**) ud af beholderen, ved at det drejes til venstre.
- Fyld beholderen; påfyldningsmængde, se "Påfyldningsmængder" i afsnittet Tekniske data samt skalaen på beholderen.

⚠ ADVARSEL!

Sundhedsfare ved kontakt med væsken.

Overhold en maks. påfyldt mængde (se tekniske data) og den rigtige dosering, som er angivet af sprøjtemiddelproducenten..

- Skru ventillegemet (**B**) ind igen, og pump apparatet op. Maksimumtrykket er nået, når sikkerhedsventilen reagerer. Et eventuelt overtryk slipper ud gennem sikkerhedsventilen.
- Ved aktivering af tryktasten (**A**) på ventillegemet udløses sprøjtingen. Når tryktasten (**A**) slippes, afbrydes sprøjtingen omgående.
- Når beholdertykket er faldet til ca. 1,5 bar, skal der pumpes mere tryk i beholderen for at sikre en jævn væskefordeling.

Tømning og vedligeholdelse

- Hold apparatet med beholderen opad, og aktivér trykknappen, indtil overtrykket er sluppet ud af beholderen.
- Pumpen skrues forsigtigt løs, i første omgang kun nogle få omgange, for at evt. overtryk i beholderen kan komme ud. Først derefter skrues pumpen helt ud og tages ud af beholderen.
- Tøm sprøjten efter brugen og skyl den igenem.

 **Bemærk!** En væskerest i beholderen kan tømmes helt ud gennem påfyldningsåbningen. Valget af sprøjtevæske og bortskaffelsen af væsken retter sig efter anvisningerne fra producenten af midlet. Vær også opmærksom på sprøjtematerialernes modstandsdygtighed ved skylningen af sprøjten.

- Pumpens holdbarhed forlænges betydeligt, hvis pumpe o-ringen (E) af og til smøres med lidt harpiks- og syrefri fedt.

 **Bemærk!** Hård belastning som følge af anvendelsesmåden (inkl. transport til brugsstedet og opbevaring når det ikke er i brug), miljøpåvirkninger (fra brugsstedet og fra opbevaringsstedet når det ikke er i brug), og mangelfuld vedligeholdelse kan medføre for tidlig slitage på apparatet. Apparatet bør derfor, før hver ibrugtagning, kontrolleres m.h.t. sikker og driftsklar stand, og i det mindste for udvendigt synlige skader.

Især ved forekomst af sikkerhedstruende mangler, men dog mindst hvert 2. år skal sagkyndige, helst producentens serviceafdeling, kontrollere om en risikofri brug stadig er mulig.

DK

Reserve dele

728598.0000 sæt pakninger

Tekniska data

Typ	PR0100
Max. mängd vid påfyllning:	1 l
Total volym ca.:	1,3 l
Egenvikt ca.:	0,41 kg
Max. driftryck:	3 bar
Max. drifttemperatur:	+ 40 °C
Material i behållaren:	polyeten
Material i pumpen:	polypropylen
Maximal transportmängd:	0,780 l/min
Munstycke med platt stråle:	80°
	Direktiv 97/23/EU, artikel 3, avsnitt 3

Innehållsförteckning

 Symbolik på apparaten	2
Tekniska data	44
Symboler i denna bruksanvisning	44
Viktiga säkerhetsanvisningar	45
Utrustning	46
Föreskriven användning	46
Missbruk som kan förutses	47
Driftsättning	47
Tömning och underhåll	48
Reservdelar	48

Symboler i denna bruksanvisning

 **FARA!** Ett varningsmeddelande av denna risknivå anger en överhängande, farlig situation. Följ anvisningarna i dessa varningsmeddelanden så

att livsfara eller mycket svåra skador kan undvikas.

 **VARNING!** Ett varningsmeddelande av denna risknivå anger en möjlig, farlig situation. Följ anvisningarna i dessa varningsmeddelanden så risk för skador kan undvikas.

OBSERVERA! Ett varningsmeddelande av denna risknivå anger möjlig sakskada. Följ anvisningarna i detta varningsmeddelande så att sakskadorna kan undvikas.

 **Tips!** Ett tips är extra upplysningar eller bilder som ska göra det lättare för dig att förstå och använda apparaten.

Viktiga säkerhetsanvisningar

I bruksanvisningen får du viktiga säkerhetsanvisningar och upplysningar som är nödvändiga för att du ska kunna använda apparaten utan problem!

Läs igenom hela bruksanvisningen, ta vara på den och ge den vidare till nästa ägare!

Alla säkerhetsanvisningar är till också för din personliga säkerhet.

- Denna apparat motsvarar erkända tekniska regler och tillämpliga säkerhetsbestämmelser!
- Denna apparat är inte avsedd att användas av personer med (inklusive barn) med begränsad fysisk, sensorisk eller mental förmåga eller i avsaknad av erfarenhet och/eller kunskaper, om de inte övervakas av en för deras säkerhet ansvarig person eller får anvisningar av denna om hur apparaten ska användas.
- Använd apparaten för avsedda ändamål.
- Undvik avdrift av spraydroppar på ytor som inte ska behandlas. Spraya inte mot vinden utomhus.
- Kontrollera före varje driftsättning av sprutan dennas funktion, ge särskilt akt på skruvanslutningarnas och skruvförbindningarnas täthet. Kontrollera materialavseende sprickbildning, skörhet och korrosion.
- Utsätt ej fylld besprutningsmedelbehållare för solbestrålning under längre tid. Driftstemperaturen får ej överskrida + 40°C. Skydda apparaten från frost.
- Efter användning ska behållaren genast rengöras grundligt; sedan torkas den noga.
- **Sprutmedel som belastar miljön ska i möjligaste mån bearbetas på objektet (målinriktat doserat) och oundvikliga rester mellanlagras i lämpliga uppsamlingsbehållare och kasseras som specialavfall.**
Lagar och förordningar angående ämnen som utgör risk för vatten ska beaktas vid mellanlagring och avfallshandtering.
- Sprutapparater och medel ska hållas borta från barn, djur och vattendrag.
- Tilltäppta munstycken får inte blåsas ut med munnen.
- Sprutan är inte avsedd för lagring av vätskor. Töm och skölj den dagligen efter varje användningstillfälle.
- Vid pumpar får det tillåtna övertrycket på 3 bar ej överskridas.
- Kontrollera regelbundet skick och funktion på tryck- och vätskebearbetande betjädningsdelar samt säkerhets- / tryckavlastningsventil. Vid misstanke om skador skall sprutan omedelbart tas ur bruk.
- Låt den inte stå under tryck en längre tid.
- Vi rekommenderar en kontroll av trycksprutorna efter 2-årig användning, helst genomförd av tillverkaren. Det är förbjudet att företa förbättringar eller lagningar på behållaren.
- **Reparationer på apparaten får bara utföras av serviceställen för GLORIA. Reservdelar ska beställas hos din fackhandlare. Om han inte har dessa på lager, ombesörjer han detta snarast möjligt.**
- **OBSERVERA!**

Vi hänvisar uttryckligen till att vi enligt gällande produktansvarighetsbestämmelser inte är ansvariga för skador som uppstått vid användning av sprutan, om skadorna orsakats av felaktig reparation eller om inte GLO-RIA originaldelar har använts och reparationen inte utförts av vår kundservice eller en auktoriserad fackman. Detta gäller även för tillbehör.

FARA!

Livsfara på grund av brand- och/eller explosion!



SV

Risk för brännskador på grund av felaktig användning av apparaten! Följ därför dessa säkerhetsanvisningar:

- När vätskor sprutas uppstår små droppar. Använd därför skyddskläder, skyddshandskar och andningsskydd vid hantering av farliga ämnen. Undvik antändningskällor i omgivningen vid finfördelning av brännbara vätskor (endast vätskor med en flampunkt över + 55°C är tillåtna!). Sörj för god ventilation på arbetsplatsen.
- Antändbara medel får inte användas tillsammans med apparaten.

VARNING!

Hälsofara vid kontakt med vätskan.

Vätskan kan förorsaka skador på hälsan i begränsad omfattning till följd av inandning, förtäring eller upptagning genom huden. Om symtom uppträder ska läkare tillfrågas i tveksamma fall. Följ därför dessa säkerhetsföreskrifter:

- Beakta säkerhetsanvisningarna på etiketten till vätskan. Vissa vätskor kräver skyddsglasögon, skyddshandskar eller andra typer av skyddsåtgärder.
- Rekvirera alltid ett blad med säkerhetsdata enligt EEC 91/155 från spraymedelstillverkaren.

Utrustning

- Tryckknapp (A)
- Ventil komplett (B)
- Munstycke med platt stråle (C)
- Pumprör (D)
- Pump O-ring (E)
- Säkerhetsventil

Föreskriven användning

- Den industriella apparaten Pro100 är avsedd för applicering av tunnflytande oljor och oljehaltiga medier, såvida dessa inte angriper de använda ämnena. Maximal temperatur är + 40°C.

Missbruk som kan förutses

- Apparaten lämpar sig **inte** för:
 - Syror och lut i alla koncentrationer.
 - **Bränslen.**
 - Fuktmedel (tensider), som kan orsaka eller påskynda sprickbildning i sprutans plastmaterial.
 - Vätskor med högre temperatur än + 40° C.
 - Brännbara vätskor med en flampunkt under + 55° C.
 - Mycket seiga, klibbiga eller sedimentbildande vätskor, som inte fullständigt kan skakas eller sköljas ur sprutan.
- På begäran tillhandahåller tillverkaren en detaljerad lista på sprutans tillverkningsmaterial.
- Tillverkaren ansvarar inte för skador som uppstått på grund av egenmäktiga förändringar på sprutan eller ej ändamålsenlig användning.

Driftssättning

VARNING!

Hälsofara på grund av uttrinnande vätska.

En otät apparat eller otäta apparatdelar kan leda till att vätska rinner ut eller sprutar ut.

Följ därför dessa säkerhetsföreskrifter:

- Före varje användningstillfälle ska sprutan skick och täthet kontrolleras.
- Säkerhetsventilen skall reagera vid 3 bar (ca. 20 pumpsdrag vid 1 l påfyllning).
- Använd och förflytta apparaten bara om den står lodrätt.
- Kontrollera att alla skruvförbindningar sitter ordentligt fast.

- För påfyllning ska ventilen **(B)** skruvas ut ur behållaren åt vänster.
- Fyll på behållaren, maximal mängd vid påfyllning anges i avsnittet "Tekniska data" samt visas på behållarens skala.

SV

VARNING!

Hälsofara vid kontakt med vätskan.

Ta hänsyn till maximal påfyllningsmängd (se Tekniska data) och rätt dosering enligt sprutmedelstillverkaren.

- Skruva på ventil **(B)** igen och pumpa upp apparaten.
Högsta tryck uppnås om säkerhetsventilen slår till. Eventuellt övertryck avgår via säkerhetsventilen.
- Genom att trycka på tryckknappen **(A)** på utlöses spridningsprocessen. Om tryckknappen **(A)** släpps upp avbryts spridningsprocessen omedelbart.
- Pumpa när trycket i behållaren har sjunkit till ca. 1,5 bar för att bibehålla en jämn vätskefördelning.

SV

Tömning och underhåll

- Håll apparaten med behållaren uppåt och tryck på tryckknappen tills övertrycket avviker ur behållaren.
- Pumpen skruvas loss försiktigt åt vänster, till att börja med endast några få gånger så att ev. resterande tryckluft i behållaren kan släppas ut.
Först efter detta skruvas pumpen ut helt och hållet och tas ur behållaren.
- Töm och skölj sprutan efter användning.

 **Tips!** Vätskerester i behållaren kan hållas ut fullständigt genom påfyllningsöppningen. Sköljvätskan väljs och avfallshandteras i enlighet med vätsketillverkarens anvisningar.
Beständighetskriterierna för tillverkningsmaterialen gäller även vid sköljning.

- Pumpens livslängd ökar avsevärt om pump O-ring **(E)** då och då smörjs in med lite harts- och syrafritt fett.

 **Tips!** Stark belastning p g a driftsätt (inkl. transport till användningsort och förvaring vid icke-användning), miljöinflytande (av användningsort och förvaringsställe), bristfälligt underhåll och skötsel, kan leda till förtidig nötning av apparaten.

Därför bör, före varje användning kontrolleras att apparaten befinner sig i säkert och driftsmässigt tillstånd och att den ej påvisar yttre märkbara skador. Sakkunnig hjälp, helst tillverkarens kundtjänst bör kontrollera om drift är möjlig utan risker, minst vart 2:e år men särskilt vid uppträdande av säkerhetsbrister.

Reservdelar

728598.0000 Sats tätningar

Tekniske data

Typ	PRO100
Maks. påfyllingsmengde:	1 l
Volum ca.:	1,3 l
Tomvekt ca.:	0,41 kg
Maks. driftsovertrykk:	3 bar
Maks. driftstemperatur:	+ 40 °C
Beholdermateriale:	Polyetylen
Pumpemateriale:	Polypropylen
Maksimum transportmengde:	0,780 l/min
Flatstråledyse:	80°
	Retningslinje 97/23/EU, artikkel 3, avsnitt 3

Innholdsfortegnelse

Symboler på apparatet	2
Tekniske data	49
Symbolene i denne bruksanvisningen	49
Viktige sikkerhetsinstrukser	50
Utstyr	51
Korrekt bruk	51
Forutsebart misbruk	52
Igangsetting	52
Tømming og vedlikehold	53
Reservedeler	53

Symbolene i denne bruksanvisningen

 **FARE!** Et varselkilt i dette faretrinnet kjennetegner en farlig situasjon som truer. Følg instruksene til dette varselkiltet for å unngå livsfare eller svært alvorlige personskader.

 **ADVARSEL!** Et varselkilt i dette faretrinnet kjennetegner en potensielt farlig situasjon. Følg instruksene til dette varselkiltet for å unngå fare for personskader.

NO

OBS! Et varselkilt i dette faretrinnet kjennetegner en mulig materiell skade. Til dette varselkiltet må du følge instruksene for å unngå materiell skade.

 **Merk!** En merknad kjennetegner tilleggsinformasjon eller illustrasjoner som skal gjøre betjeningen av apparatet og forståelsen for det lettere for deg.

Viktige sikkerhetsinstruksjoner

Bruksanvisningen formidler viktige sikkerhetsinstruksjoner og informasjon som er nødvendig for en lytefri drift av apparatet!

Les anvisningen fullstendig igjennom, oppbevar den godt og gi den videre dersom apparatet selges til tredje parter.

Alle sikkerhetsinstruksjoner tjener alltid også din personlige sikkerhet!

- Dette apparatet samsvarer med anerkjente tekniske regler og de relevante sikkerhetsbestemmelsene!
- Dette apparatet er ikke konsipert for at det skal brukes av personer (inkludert barn) med innskrenkede fysiske, sensoriske eller åndelige evner eller som mangler kunnskaper, med mindre de holdes under tilsyn av en person som er ansvarlig for deres sikkerhet eller de har mottatt instruksjoner om hvordan apparatet skal anvendes.
- Anvend alltid apparatet på korrekt måte.
- Unngå at sprøytedråper havner på steder som ikke skal behandles.
Unngå å sprøyte mot vinden utendørs.
- Kontroller alltid at sprøytestyret er i orden før det tas i bruk. Pass spesielt på at det ikke finnes lekkasjer ved skrutilkoblinger og skruforbindelser. Undersøk om det forekommer sprekkdannelser, skjøre punkter eller korrosjon.
- Unngå å utsette en fylt sprøytebeholder for sterkt sollys i lengre tidsrom. Brukstemperaturen skal ikke overstige + 40°C. Apparatet må beskyttes mot frost.
- Etter bruk skal beholderen straks rengjøres grundig og deretter få tørke grundig.

● **Sprøytemidler som belaster miljøet bør så langt som mulig bearbeides på objektet (doser målrettet), rester som ikke er til å unngå skal mellomlagres i egnede samlebeholderen og overleveres til avfallsbehandling som spesialavfall.**

Lover og forordninger for vannskadelige stoffer må overholdes ved mellomlagring og avfallsbehandling.

- Sprøyteapparater og –midler må oppbevares utlignende for barn og borte fra dyr og vann.
- Tilstoppede dyser må ikke blåses ut med munnen.
- Apparatet skal ikke brukes til oppbevaring av væsker og skal tømmes og skylles daglig etter bruk.
- Under pumping må det tillatte overtrykket på 3 bar ikke overskrides.
- Deler som utsettes for trykk, fører væske eller utgjør betjeningsorganer samt sikkerhets- / trykkavlastningsventilen, skal kontrolleres regelmessig når det gjelder feilfri tilstand og funksjon. Ved mistanke om skader skal apparatet straks settes ut av bruk.
- La det ikke stå under trykk i lengre tid.
- Vi tilrår at sprøytestyret etter 2 års bruk får gjennomgå en spesiell sikkerhetskontroll. Det er forbudt å foreta utbedringer på beholderen.
- **Reparasjoner på dette apparatet må kun utføres av GLORIA sine serviceavdelinger. Reservedeler bør du bestille av din fagforhandler. Hvis disse ikke finnes på lager, så skaffes de tilveie så snart som mulig.**

● **OBS!**

Vi gjør uttrykkelig oppmerksom på at vi i samsvar med produktansvarsloven ikke er ansvarlig for skader som er fremkalt av vårt apparat, dersom disse er en følge av ikke fagmessig reparasjon eller av at det er montert deler som ikke er GLORIA-origindeler og reparasjonen ikke er utført ved vår kundetjeneste eller autorisert fagperson. Dette gjelder også tilbehørsdeler.

FARE!

Livsfare gjennom brann og / eller eksplosjon!



Det består fare for livsfare dersom apparatet brukes på ufagmessig måte! Overhold derfor de følgende sikkerhetsinstruksene:

- Under sprøyting av væsker dannes det små dråper. Derfor skal du bruke passende verneklær, inkludert vernehansker og pustemaske under omgang med farlige stoffer.
Ved forstøvning av brennbare væsker (slike er bare tillatt som har flammepunkt over + 55 °C) skal du passe på at det ikke finnes tennekilder i nærheten og sørge for god utlufting av arbeidsstedet.
- Antennelige medier må ikke påføres med apparatet.

ADVARSEL!

Helsefare gjennom kontakt med væsken!

Væsken kan fremkalle helseskader med innskrenket virkning dersom den innåndes, svelges eller tas opp gjennom huden. Dersom det viser seg symptomer eller i tilfeller må det søkes legehjelp. Overhold derfor følgende sikkerhetsinstrukser:

- Ta sikkerhetsinstruksene på etikettene til væskene til etterretning. Visse væsker krever at det brukes beskyttelsesbriller, beskyttelses-hansker eller at det treffes andre sikkerhetstiltak.
- Forlang alltid et sikkerhetsdatablad i henhold til EFTA 91/155 fra sprøyttemiddelprodusenten.

Utstyr

- Trykknapp (A)
- Ventilhoveddel komplett (B)
- Flatstråledyse (C)
- Pumperør (D)
- Pumpen o-ring (E)
- Sikkerhetsventil

Korrekt bruk

- Industriapparatet Pro100 er konsipert til påføring av tyntflytende oljer og oljeholdige medier såfremt disse ikke angriper materia-lene som brukes.
Maksimal temperatur er + 40°C.

NO

Forutsebart misbruk

- Apparatet er **ikke** egnet for:
 - Syrer og baser i enhver konsentrasjon.
 - **Drivstoff.**
 - Midler som reduserer overflatespenning (tensider), som kan utløse eller befordre sprekkdannelser i plastmaterialene.
 - Væsker med temperaturer over + 40°C.
 - Brennbare væsker med flammepunkt under + 55°C.
 - Særs ømfintlige, klebrige eller avleiringsdannende væsker som ikke lar seg tømme eller skylle ut uten å danne rester.
- På anmodning vil apparatprodusenten for nærmere kontroll levere en detaljert stykkliste over stoffer som er brukt i apparatet.
- Ikke-autoriserte endringer på apparatet eller bruk til andre formål enn det er bestemt for, fører til at produsentens garanti-ansvar bortfaller.

NO

Igangsetting

ADVARSEL!

Helsefare gjennom væske som renner ut!

Et utett apparat eller utette deler av apparatet kan føre til at væske løper ut eller spruter ut. Overhold derfor følgende sikkerhetsinstruksjoner:

- Hver gang du skal bruke apparatet skal du kontrollere at det er i feilfri stand og er tett. Sikkerhetsventilen skal aktiveres ved 3 bar (ca. 20 pumpeslag ved 1 l påfyllingsmengde).
- Driv og beveg kun apparatet mens det står loddrett.
- Kontroller at alle skruerforbindelsene er strammet godt til.

- Til påfylling skrus ventilhoveddelen (**B**) ut av beholderen ved å dreie mot venstre.
- Fyll beholderen. Se "Påfyllingsmengde" i avsnittet Tekniske Data og beholder-skalaen når det gjelder påfyllingsgrensen.

ADVARSEL!

Helsefare gjennom kontakt med væsken.

Overhold maks. påfyllingsmengde (se Tekniske data) og den riktige doseringen som angis av produsenten av sprøytetmiddelet.

- Skru inn ventilhoveddelen (**B**) igjen og pump opp apparatet. Maksimum trykk er nådd når sikkerhetsventilen aktiveres. Et eventuelt overtrykk viker ut via sikkerhetsventilen.

- Ved å betjene trykknappen (A) på ventilhoveddelen utløses sprøytingen. Når trykknappen (A) slippes, avbrytes sprøytingen øyeblikkelig.
- Når beholdertrykket er sunket til om lag 1,5 bar, må trykket pumpes opp igjen for å få jevn fordeling av væske.

Tømming og vedlikehold

- Hold apparatet med beholderen oppe og betjen trykknappen inntil undertrykket har sluppet it av beholderen.
- Pumpen skrues forsiktig løs, først bare noen få gjenger i gangen ved å dreie til venstre, slik at eventuell trykkluft som er igjen i beholderen kan komme ut. Da først skrues pumpen helt ut og tas ut av beholderen.
- Tøm apparatet etter bruk og skyll det.

i **Merk!** Gjennom påfyllingsåpningen er det mulig å tømme ut den siste resten av væske i beholderen. Valg og deponering av spylevæske skal foregå etter de retningslinjene som produsenten av middelet har gitt. Også ved skylling må du forvise deg om at materialene i apparatet tåler skyllevæsken.

- Levetiden for pumpen blir betydelig lenger dersom du av og til smører inn pumpenoringen (E) med litt syrefritt og harpiksfritt fett.

i **Merk!** Sterk slitasje på grunn av driftsmetode (inkl. transport fra innsatsområde og oppbevaring etterpå), innflytelse fra nærmiljøet (innsatsområdet og oppbevaringsstedet), mangelfullt vedlikehold og pleie kan føre til at apparatet er utslitt før antatt levetid. Før enhver bruk bør det derfor kontrolleres at apparatet er i sikker driftstilstand, i det minste ytre skader som vises. Minst hvert 2. år bør sakkyndige, kontrollere om sikker drift fremdeles er mulig.

Reservedeler

728598.0000 sett tetninger

NO

Tekniset tiedot

Tyyppi	PRO100
Maks. täyttömäärä:	1 l
Kokonaistilavuus noin:	1,3 l
Tyhjäpaino noin:	0,41 kg
Maks. käyttöylipaine:	3 bar
Maks. käyttölämpötila:	+ 40 °C
Säiliön materiaali:	Polyeteeni
Pumpun materiaali:	Polypropeeni
Maks. syöttömäärä:	0,780 l/min
Litteen suihkun antava suutin:	80°
	Direktiiviä 97/23/EY, artikla 3, kohta 3

Sisällysluettelo

Laitteessa olevat symbolit	2
Tekniset tiedot	54
Tässä ohjeessa käytetyt symbolit	54
Tärkeitä turvallisuusohjeita	55
Varustus	56
Määräystenmukainen käyttö	56
Mahdollinen väärinkäyttö	57
Käytön aloittaminen	57
Tyhjennys ja huolto	58
Varaosat	58

 **VAROITUS!** Tällä merkillä osoitettu varoitus osoittaa, että uhkana voi olla vaarallinen tilanne. Ota huomioon tässä esitetty varoitus välttääksesi tapaturman vaaran.

HUOMIO! Tällä merkillä osoitettu varoitus osoittaa, että on mahdollisesti olemassa ai-neellisten vahinkojen vaara. Ota huomioon tässä esitetty varoitus välttääksesi aineelliset vahingot.

Tässä ohjeessa käytetyt symbolit

 **VAARA!** Tällä merkillä osoitettu varoitus osoittaa, että uhkana on vaarallinen tilanne. Ota huomioon tässä esitetty varoitus välttääksesi hengenvaaran tai vakavan tapaturman vaaran.

 **Huomautus!** Huomautus viittaa tässä annettuihin lisätietoihin tai kuviin, joiden tarkoitus on helpottaa laitteen käyttöä ja sen toiminnan ymmärtämistä.

Tärkeitä turvallisuusohjeita

Käyttöohje sisältää tärkeitä turvallisuusohjeita ja tietoja, joita tarvitset osataksesi käyttää laitetta moitteettomasti!

Lue ohjeet kannesta kanteen, laita ne talteen, ja anna ne eteenpäin laitteen mahdolliselle uudelle omistajalle!

Turvallisuusohjeet annetaan myös sinun oman turvallisuutesi varmistamiseksi!

- Tämä laite on tekniikan tunnettujen sääntöjen ja mukainen ja täyttää asiaankuuluvien turvallismääräysten vaatimukset.
- Tämä laite ei ole tarkoitettu sellaisten henkilöiden (mukaan lukien lasten) käyttöön, joiden fyysiset, sensoriset tai psyykkiset kyvyt ovat puutteelliset tai joilta puuttuu kokemus ja/tai tiedot laitteen käytöstä, elleivät he toimi heidän turvallisuudestaan vastaavan henkilön ohjauksessa tai ole saaneet opastusta laitteen käyttöön.
- Käytä laitetta määräysten mukaisesti.
- Vältä pisaroiden joutumista alueille, joita et halua käsitellä.
Älä ruiskuta ulkona vastatuuleen.
- Tarkista ruiskutuslaitteen toiminta ennen laitteen jokaista käyttöönottoa, kiinnitä erityistä huomiota ruuvikytkinliittimen ja ruuviliitosten tiiviyteen. Tarkista materiaali säilyä, haurautta ja ruostumista silmälläpitäen.
- Älä jätä täytettyä ruiskutusainesäiliötä pidemmäksi ajaksi suoraan auringonpaisteeseen. Käyttölämpötila ei saa ylittää + 40°C. Suojaa laite jäätymiseltä.
- Puhdista säiliö perusteellisesti heti käytön jälkeen ja kuivaa hyvin.

- Kohdista ympäristöä kuormittava pesuaine mahdollisimman tarkasti pestävään kohteeseen. Kerää väistämättömät jäämät sopiviin asioihin ja toimita ne ongelmajätteisiin.

Noudata välivarastoinnissa ja hävityksessä vesistöjä saastuttavien aineiden käsittelystä säädettyjä lakeja ja määräyksiä.

- Pidä ruiskutuslaitteet ja -aineet kaukana lapsista, eläimistä ja vedestä.
- Tukkeutuneita suuttimia ei saa puhaltaa puhtaiksi suulla.
- Laitetta ei ole tarkoitettu nesteiden säilytykseen. Se on tyhjennettävä ja huuhdeltava päivittäin käytön jälkeen.
- Pumpattaessa korkein sallittu ylipaine on 3 bar.
- Paineenalaisten ja nestettä johtavien osien, säätölaitteiden ja männän varo- / paineenpoistiventtiili sekä moitteeton kunto ja toiminta on tarkistettava säännöllisesti. Jos epäilet, että jokin osa on vioittunut, ota laite pois käytöstä välittömästi.
- Laitetta ei saa pitää kauaa aikaa paineen alaisena.
- Suosittelemme paineruiskutuslaitteelle 2 vuoden käytön jälkeen varmuussyistä erityisen perusteellista tarkastusta. Säiliöön ei saa tehdä paikkauksia.
- **Tätä laitetta saavat korjata vain GLORIA huoltopisteet. Tilaa varaosat ammattikauppiaaltasi. Mikäli hänellä ei ole niitä varastossa, hän hankkii ne ensi tilassa.**

● HUOMIO!

Tuotevastuulain mukaisesti emme vastaa laitteen käyttöön liittyvistä vahingoista, jos ne johtuvat asiantuntemattomista korjaustoimenpiteistä, tai jos osia vaihdettaessa ei ole käytetty GLORIA alkuperäisvaraosia ja jos korjaus ei ole asiakaspalvelun tai valtuutetun ammattimiehen suorittama. Tämä koskee myös lisävarusteita.

! VAARA!

Hengenvaara tulipalon ja/tai räjähdysten vuoksi!



Laitteen epäasiallinen käyttö aiheuttaa hengenvaaran! Noudata siksi seuraavia turvallisuusohjeita:

- Nesteiden ruiskutus aiheuttaa pisarointia. Vaarallisia aineita käsiteltäessä on käytettävä sopivaa suojavaatetusta, suojakäsineitä ja hengityksensuojainta. Jos ruiskutettava aine on tulenarkaa, on huolehdittava siitä, ettei käyttöympäristössä ole syttymisen vaaraa aiheuttavia tekijöitä (palavan nesteen leimahduspisteen on oltava yli + 55°C!) ja että työpaikka on hyvin tuuletettu.
- Laitteen yhteydessä ei saa pitää palavia aineita.

! VAROITUS!

Nesteeseen koskeminen on vaarallista terveydelle!

Neste voi aiheuttaa hengitettynä, nieltynä tai ihon läpi imeytyneenä lieviä vahinkoja terveydelle. Mikäli oireita tai epäilyksen aihetta ilmenee, käänny lääkärin puoleen. Noudata siksi seuraavia turvallisuusohjeita:

- Noudata nesteiden etiketeissä annettuja turvallisuusohjeita. Tiettyjen nesteiden käyttö edellyttää suojalasien, suojakäsineiden ja muiden suojarusteiden käyttöä.
- Vaadi nesteen valmistajalta aina käyttöturvallisuustiedote joka vastaa EY direktiiviä 91/155.

Varustus

- Painike (A)
- Venttiilirunko, täydellinen (B)
- Litteen suihkun antava suutin (C)
- Ruiskutusputki (D)
- Pumpun o-rengasta (E)
- Varoventtiili

Määräystenmukainen käyttö

- Teollisuuslaite Pro100 on tarkoitettu juoksevien öljyjen ja öljypitoisten aineiden ruiskuttamiseen, mikäli ne eivät vahingoita käytettyjä materiaaleja. Maksimilämpötila on + 40°C.

Mahdollinen väärinkäyttö

- Laite **ei sovi** seuraaviin tarkoituksiin:
 - Hapot ja emäkset minä tahansa pitoisuuksina.
- **Polttoaineet.**
 - Kosteusaineet (tensidit), jotka voivat aiheuttaa tai edistää materiaaleina käytettyjen muovien haurastumista .
 - Nesteet, joiden lämpötila on yli + 30°C.
 - Tulenarat nesteet joiden leimahduspiste on alle + 55°C.
 - Hyvin jähmeät, liimaiset tai sakkautumista aiheuttavat liuokset joita ei voi täydellisesti poistaa laitteesta huuhtelemalla tai ravistamalla.
- Laitteen valmistajalta saa tarvittaessa yksityiskohtaisen luettelon käytetyistä materiaaleista tarkempaa tarkastusta varten.
- Valmistaja ei vastaa vahingoista, jotka johtuvat laitteen omatoimisesta muuttamisesta tai sen käyttämisestä muuhun kuin sille tarkoitettuun tarkoitukseen.

Käytön aloittaminen

VAROITUS!

Ympäristöön leviävä neste on vaarallista terveydelle!

Jos laite tai sen osa vuotaa, siitä voi vuotaa tai roiskua ympäristöön nestettä.

Noudata siksi seuraavia turvallisuusohjeita:

- Tarkista ennen jokaista käyttöä, että laite on moitteettomassa kunnossa ja että se on tiivis. Varoventtiiliin on toimittava 3 baarissa (noin 20 pumppausta 1 litran täyttömäärällä).
- Käytä ja liikuta laitetta vain kun se seisoo pystysuorassa asennossa.
- Tarkista, että kaikki ruuviliitokset ovat tiukalla.

- Irrota venttiilirunko **(B)** säiliöstä laitteen täyttöä varten kiertämällä sitä vasemmalle.
- Ota säiliön täytyessä huomioon sallittu enimmäismäärä. Se käy ilmi kappaleesta "Tekniset tiedot". Täyttömäärää näkyy säiliön asteikosta.

FI

VAROITUS!

Nesteeseen koskeminen on vaarallista terveydelle.

Ota huomioon suurin täyttömäärä (ks. teknisiä tietoja) ja noudata pesunesteen valmistajan annosteluohjeita.

- Kierrä venttiilirunko (B) takaisin paikoilleen ja kehitä laitteeseen painetta pumpaamalla. Suurin sallittu paine on saavutettu, kun varoventtiili laukeaa. Ylipaine poistuu varoventtiilin kautta.
- Aloita ruiskutus painamalla venttiilirungossa olevaa painiketta (A). Kun painike (A) vapautetaan, ruiskutus keskeytyy.
- Kohota painetta pumpaamalla, kun säiliön paine on laskenut noin 1,5 bariin. Tämä takaa nesteen tasaisen jakautumisen.

FI

Tyhjennys ja huolto

- Pidä säiliötä pystyssä ja paina painiketta, kunnes ylipaine on hävinnyt säiliöstä.
- Pumppu ruuvataan irti varovasti, ensin vain joitakin kierroksia vasemmalle kiertäen, jotta säiliössä mahdollisesti jäljellä oleva paine voi poistua. Vasta sitten pumppu voidaan ruuvata kokonaan irti ja ottaa irti säiliöstä.
- Tyhjennä ja huuhtele laite käytön jälkeen.

 **Huomautus!** Loppunesteen voit kaataa säiliöstä täyttöaukon kautta. Huuhteluvaihteen valinta ja huolto määräytyy käytettävän nesteen valmistajan antamien tietojen mukaan. Huuhteluvaihteen valin-

nassa on myös otettava huomioon yhteensopivuus laitteessa käytettyjen materiaalien kanssa.

- Voit pidentää pumpun elinikää huomattavasti, jos voitelet pumpun o-rengasta (E) silloin tällöin hartsittomalla ja hapottomalla rasvalla.

 **Huomautus!** Voimakas kuormitus käytöstavasta johtuen (mukaan lukien kuljetus käyttöpaikalle ja säilytys kun laite ei ole käytössä), ympäristön vaikutukset (käyttöpaikan ja säilytyspaikan), riittämätön huolto ja hoito voivat johtaa laitteen enneaikaiseen kulumiseen. Sen vuoksi laite on tarkistettava aina ennen käyttöä ja varmistettava siitä, että laite on hyvässä ja käyttövalmiissa kunnossa, vähintään laite on tarkastettava silmämääräisesti ulkoa. Etenkin laitteen turvallisuuteen vaikuttavat viat on otettava huomioon. Asiantuntijoiden, mieluiten valmistajan huoltopalvelun, tulee tarkastaa laitteen toiminta aina, jos siinä esiintyy turvallisuuden kannalta arveluttavia puutteita. Tarkastus tulee suorittaa joka tapauksessa vähintään joka toinen vuosi.

Varaosat

728598.0000 Tiivistesarja

Technické údaje

Typ	PR0100
Max. plnicí množství:	1 l
Celkový obsah cca:	1,3 l
Hmotnost obalu cca:	0,41 kg
Max. provozní přetlak:	3 bar
Max. provozní teplota:	+ 40 °C
Materiál nádoby:	Polyetylén
Materiál pumpy:	Polypropylén
Maximální dopravované množství:	0,780 l/min
Tryska s plochým střikem:	80°

Směrnici 97/23/EU, článek 3, odstavec 3

Obsah

Symbole na přístroji	2
Technické údaje	59
Symbole v tomto návodu	59
Důležité bezpečnostní pokyny	60
Výbava	61
Použití k určenému účelu	61
Předpokládané nesprávné použití	62
Uvedení do provozu	62
Vyprázdnění a údržba	63
Náhradní díly	63

Symbole v tomto návodu

 **NEBEZPEČÍ!** Výstražné upozornění tohoto stupně nebezpečí označuje hrozící nebezpečnou situaci. Následujte pokyny k tomuto výstražnému upozornění, zabráníte tím ohrožení zdraví a nejtěžším poraněním.

 **VAROVÁNÍ!** Výstražné upozornění tohoto stupně nebezpečí označuje možnou nebezpečnou situaci. Následujte pokyny k tomuto výstražnému upozornění, zabráníte tím nebezpečí poranění.

POZOR! Výstražné upozornění tohoto stupně nebezpečí označuje možné materiální škody. Následujte pokyny k tomuto výstražnému upozornění, zabráníte tím nebezpečí materiálních škod.

 **Upozornění!** Pokyn označuje doplňující informace a vyobrazení, které Vám mají usnadnit obsluhu a porozumění stroji.

CZ

Důležité bezpečnostní pokyny

Návod k obsluze Vám přináší důležité bezpečnostní pokyny a informace, které jsou nutné pro bezporuchový provoz přístroje! Přečtěte si celý návod, uschovejte jej a popř. předejte dalšímu majiteli! Všechny bezpečnostní pokyny slouží vždy také Vaší osobní bezpečnosti!

- Tento přístroj odpovídá uznaným pravidlům techniky a příslušným bezpečnostním ustanovením!
- Tento přístroj není určen k tomu, aby byl používán osobami (včetně dětí) s omezenými fyzickými, sensorickými nebo duševními schopnostmi nebo nedostatečnými zkušenostmi, anebo nedostatečnými znalostmi, ledaže jsou pro svou bezpečnost pod dohledem příslušné osoby nebo od ní dostanou pokyny, jak přístroj používat.
- Používejte přístroj k určenému účelu.
- Zabraňte, aby rozprašované kapky padaly na ostatní plochy. Ve venkovním prostředí nestříkejte proti větru.
- Před každým uvedením rozprašovače do provozu přístroj zkontrolujte a obzvláště dbejte na těsnost šroubové přípojky a šroubových spojů. U materiálu zkontrolujte vznik trhlin, křehkost a korozi.
- Nádobu na rozprašovací prostředky v naplněném stavu nevystavujte delší dobu působení silných slunečních paprsků. Nesmí se překročit provozní teplota + 40 °C. Přístroj chraňte před mrazem.
- Po použití láhev ihned a důkladně vyčistěte a následně nechte vyschnout.

- Postřiky zatěžující životní prostředí zpracujte pokud možno v blízkosti objektu (cílené dávkování), nezpracovatelné zbytky skladujte ve vhodných záchytných nádobách a odevzdejte do nebezpečného odpadu. Při skladování a likvidaci dodržujte zákony a nařízení pro látky ohrožující čistou vodu.
- Rozprašovače a postřiky udržujte mimo dosah dětí, zvířat a vodních zdrojů.
- Učpané trysky se nesmí vyfukovat ústy.
- Přístroj není určen ke skladování tekutin, každý den po použití ho vyprázdněte a propláchněte.
- U pump nepřekračujte povolený přetlak 3 bar.
- Pravidelně kontrolujte bezchybný stav a fungování tlakových částí, částí vedoucí tekutinu, ovládacích prvků a bezpečnostního / tlakového odlehčovacího ventilu. Při podezření, že je přístroj poškozený, ho okamžitě přestaňte používat.
- Nenechte ho delší dobu pod tlakem.
- Doporučujeme, aby jste po dvouletém používáním nechali tlakový rozprašovač podrobit zvláštní důkladné kontrole nejradší výrobcem. Je zakázáno provádět změny na tlakové láhvi.
- **Opravy tohoto přístroje smí provádět pouze servisy GLORIA. Náhradní díly objednávejte u svého prodejce. Pokud nejsou na skladě, obchod je neprodleně objednat.**

● **POZOR!**

Důrazně poukazujeme, že podle zákona o ručení za výrobek nemusíme ručit za škody způsobené našim přístrojem, pokud byly tyto škody způsobené neodbornou opravou nebo se při výměně dílů nepoužily originální díly GLORIA a opravu neprovedlo zákaznické středisko nebo autorizovaný opravář. To platí i pro díly příslušenství.



NEBEZPEČÍ!

Ohrožení života požárem nebo explozí!



V důsledku neodborného používání hrozí nebezpečí ohrožení života! Dodržujte proto následující bezpečnostní pokyny:

- Při rozprašování tekutin vznikají jemné kapičky. Proto používejte při manipulaci s nebezpečnými látkami vhodný ochranný oděv včetně ochranných rukavic a ochrany dýchacích cest.

Při rozprašování hořlavých tekutin (smějí se používat pouze tekutiny s bodem vzplanutí nad + 55 °C!)

Vyhnete se okolním zápalným zdrojům, zajistíte dobré větrání pracoviště.

- Přístrojem se nesmí stříkat zápalné látky.



VAROVÁNÍ!

Nebezpečí ohrožení zdraví stykem s kapalinou!

Kapalina může v důsledku vdechnutí, požití nebo absorpcí pokožkou způsobit poškození zdraví s omezeným účinkem. Pokud se objeví symptomy nebo v případě pochyb přivolejte lékaře.

Dodržujte proto následující bezpečnostní pokyny:

- Postupujte podle bezpečnostních pokynů na etiketách kapalin. Určité kapaliny vyžadují použití ochranných brýlí, rukavic nebo jiných ochranných opatření.

- Vždy si od výrobce rozprašovačoho prostředku vyžádejte bezpečnostní datový list podle EHS 91/155.

Výbava

- Tlačítka (A)
- Kompletní těleso ventilu (B)
- Tryska s plochým stříkákem (C)
- Trubka pumpy (D)
- O kroužek pumpy (E)
- Bezpečnostní ventil

Použití k určenému účelu

- Průmyslový přístroj Pro100 je určen pro stříkání řídkých olejů a médií obsahujících olej, pokud nenapadají použité materiály. Maximální teplota je + 40° C.

CZ

Předpokládané nesprávné použití

- Příklad není vhodný pro:
 - Kyseliny a louhy v každé koncentraci.
 - **pohonné hmoty.**
 - smáčedla (tenzidy), které mohou u použitých umělých hmot vytvářet trhliny nebo je podporovat.
 - tekutiny o teplotě nad + 40 °C.
 - hořlavé kapaliny s bodem vzplanutí pod + 55 °C.
 - velmi tuhé, lepivé tekutiny nebo tekutiny vytvářející usazeniny, které nelze z přístroje bez zbytku vysypat nebo vypláchnout.
- Na požádání poskytnete výrobce přístroje pro přesnější kontrolu k dispozici podrobný kusovník materiálů přístroje.
- Svévolné změny přístroje nebo použití přístroje v rozporu s určením vylučují ručení výrobce za takto vzniklé škody.

Uvedení do provozu

VAROVÁNÍ!

Nebezpečí ohrožení zdraví vytékající kapalinou!

Netěsný přístroj nebo netěsné části přístroje mohou způsobit únik nebo vystříknutí kapaliny.

Dodržujte proto následující bezpečnostní pokyny:

- Před každým použitím zkontrolujte bezchybný stav a těsnost přístroje. Bezpečnostní ventil musí reagovat při 3 bar (cca 20 zdvihů pumpy při množství 1 l).
- přístroj používejte a pohybujte s ním pouze tehdy, když stojí kolmo nebo v šikmé poloze bez možnosti převržení.
- u všech šroubových spojů zkontrolujte jejich pevné utažení.

- Pro naplnění vyšroubujte těleso ventilu (**B**) otáčením doleva z nádoby.
- Naplňte nádobu, maximální množství viz "Plnicí množství" v odstavci Technické údaje a stupnice na nádobě.

VAROVÁNÍ!

Nebezpečí ohrožení zdraví stykem s kapalinou.

Dodržujte max. plnicí množství (viz technické údaje) a správné dávkování výrobce postřiku.

- Těleso ventilu (**B**) opět našroubujte a přístroj napumpujte. Maximální tlak je dosažen tehdy, když se aktivuje bezpečnostní ventil. Případný přetlak unikne přes ventil.
- Stisknutím tlačítka (**A**) na tělese ventilu se spustí rozprašování. Uvolnění tlačítka (**A**) způsobí okamžité přerušování rozprašování.
- Pokud poklesne tlak v láhvi na přibližně 1,5 bar, láhev dotlačte, aby bylo zajištěno rovnoměrné rozprašování.

Vyprázdnění a údržba

- Přístroj s nádobou držte směrem nahoru a držte stisknuté tlačítko, dokud z nádoby neunikne přetlak.
- Pumpa se opatrně uvolní nejdříve pouze několika otáčkami směrem doleva, aby mohl uniknout stlačený vzduch, který zůstal v nádobě. Teprve potom pumpu úplně vyšroubujte a vyjměte z nádoby.
- Po použití přístroj vyprázdňte a propláchněte.

i **Upozornění!** Pomocí plnicího otvoru lze úplně vytřepat zbytek kapaliny z nádoby (u kapalin, které ohrožují čistou vodu viz kapitola "Důležité bezpečnostní pokyny a předpisy výrobce příslušných kapalin). Výběr a likvidace kapaliny se řídí podle předpisů výrobce kapalin. I při mytí dbejte na odolnost látek nádob.

- Životnost pumpy se podstatně prodlouží, pokud O kroužek pumpy (**E**) občas namažete tukem bez obsahu pryskyřic a kyselin.

i **Upozornění!** Silné namáhání z důvodu způsobu používání (včetně přepravy na místo použití a skladování při nepoužívání), vlivy okolního prostředí (místa použití a skladování při nepoužívání), nedostatečná údržba a ošetřování mohou způsobit předčasné opotřebení přístroje. Proto by se před každým použitím měl zkontrolovat bezpečný a provozuschopný stav, minimálně viditelné rozpoznatelné poškození. Obzvlášť při výskytu vad, které by mohly ohrozit bezpečnost, minimálně ale každé 2 roky by měl odborník, nejlépe údržbář výrobce zkontrolovat, jestli je i dále možné bezpečné používání přístroje.

Náhradní díly

728598.0000 Sada těsnění

Teknik Bilgiler

Tip	PRO100
Maksimum doldurma miktarı:	1 l
Toplam hacim, yaklaşık:	1,3 l
Boş ağırlık, yaklaşık:	0,41 kg
Maksimum çalışma aşırı basıncı:	3 bar
Maksimum çalışma sıcaklığı:	+ 40 °C
Depo hammaddesi:	Polietilen
Pompa hammaddesi:	Polipropilen
Maksimum sevk miktarı:	0,780 l/dk
Yassı püskürtme memesi:	80°

97/23/AET sayılı direktif, Madde 3, Fıkra 3

İndeks

Cihaz üzerindeki simgeler	2
Teknik bilgiler	64
Kullanım Kılavuzundaki simgeler	64
Önemli güvenlik bilgileri	65
Donanım	66
Yönetmeliğe uygun kullanım	66
Öngörülebilir kötü kullanım	67
İşletime alma	67
Boşaltma ve bakım	68
Yedek parçalar	68



UYARI! Bu tehlike basamağının tehlike uyarısı, olası tehlikeli bir durumu ifade eder. Bu uyarı bilgisine ilişkin talimatlara yararlanma tehlikelerini önleyebilmek amacıyla uyunuz.

DİKKAT! Bu tehlike basamağının tehlike uyarısı, olası bir maddi zararı ifade eder. Bu uyarı bilgisine ilişkin talimatlara maddi zararları önleyebilmek amacıyla uyunuz.



Bilgi! Bir bilgi, gerecin kullanımını ve analırlılığını kolaylaştıran ek bilgiler ve resimleri ifade eder.



TEHLİKE! Bu tehlike basamağının tehlike uyarısı, tehdit edici tehlikeli bir durumu ifade eder. Bu uyarı bilgisine ilişkin olarak, hayati tehlike ve ağır yaralanmalarla ilgili talimatlara uyunuz.

Önemli Güvenlik Bilgileri

Kullanım kılavuzu, cihazın sorunsuz işletimini sağlayabilmek için size önemli güvenlik bilgileri ve enformasyonlar vermektedir.

Kılavuzu tamamen okuyunuz, muhafaza ediniz ve gerektiğinde sizden sonraki sahibine veriniz!

Tüm güvenlik bilgileri sadece kişisel güvenliğinize hizmet etmektedir!

- Bu cihaz teknolojinin onaylı kurallarına ve konuya uygun güvenlik tanımlamalarına uymaktadır!
- Bu cihaz, sınırlı fiziksel, sensorik ve ruhsal özelliklere ve yetersiz deneyim ve bilgiye sahip olan (çocuklar dahil) kişilerce kullanılamaz. Ancak güvenliklerinden sorumlu bir kişi tarafından denetlenmeleri veya cihazla ilgili bilgilendirmeleri halinde bu mümkün olur.
- Cihazı yönetmeliğe uygun olarak kullanınız.
- Püskürtülen damlacıkların işlenmeyecek yüzeylere gelmesini önleyin. Açık havada rüzgara karşı püskürtme yapmayın.
- Püskürtme cihazını her işleme almadan önce çalışma kontrolü yapın ve vidalı bağlantıların sızdırmazlığına özellikle dikkat edin. Malzemeye çatlama, pürüzlülük ve korozyon kontrolü yapın.
- Püskürtme malzemesi deposunu doluyken uzun süre güçlü güneş ışınlarına maruz bırakmayın. Çalışma sıcaklıkları + 40 °C'yi aşmamalıdır.
Cihazı donmaya karşı koruyun.
- Kullandıktan sonra depoyu hemen iyice temizleyin, daha sonra iyice kurutun.

- **Çevreyi kirleten ilaçlar mümkün olduğunca ilacın uygulanacağı yere (isabetli dozajlama yapılarak) atılmalıdır, eğer artık oluşması kaçınılmazsa bu artıklar uygun kaplarda depolanmalı ve özel atık olarak bertaraf edilmelidir.**

Ara depolamada ve bertaraf ederken suları kirletici maddelerle ilgili yasa ve yönetmeliklere dikkat ediniz.

- Püskürtme cihazlarını ve püskürtme maddelerini çocuklardan, hayvanlardan ve yüzey sularından uzak tutun.
- Tıkanan nozulların ağızla üfürülerek açılması yasaktır.
- Cihaz, sıvıların saklanması için üretilmemiştir, kullandıktan sonra her seferinde cihazı boşaltın ve yıkayın.
- Pompalama sırasında izin verilen 3 bar maksimum basıncı aşmayın.
- Basınç taşıyan, sıvı ileten parçalar ve kullanım parçaları ile emniyet / basınç boşaltma valfinin kusursuz durumda olup olmadığını düzenli olarak kontrol edin ve bu parçalara çalışma kontrolü yapın. Hasar olmasından şüphe etmeniz durumunda cihazı hemen devre dışı bırakın.
- Uzun süre basınç altında bırakmayın.
- 2 yıllık bir kullanımdan sonra, basınçlı püskürtme cihazlarının güvenlik amacıyla özel bir kontrole tâbi tutulmasını öneriyoruz; bu işlemi en iyi şekilde üretici gerçekleştirebilir. Depoda tadilatlar yapılması yasaktır.
- **Bu cihaz üzerindeki tamiratlar sadece GLORIA-Servis yerleri tarafından gerçekleştirilebilir. Yedek parçaları, bayiinizden sipariş ediniz. Stoklarında bulunmaması durumunda, bunu hemen sipariş edecektir.**

● **DİKKAT!**

Kurallara uygun olmayan onarımın neden olduğu ya da bir parça değişiminde GLORIA orijinal parçalarının kullanılmadığı ve onarımın müşteri servisi ya da yetkili teknisyen tarafından yapılmadığı durumlarda, ürün sorumluluğu yasanına göre ürünümüz nedeniyle ortaya çıkan hasarlara yönelik hiçbir sorumluluk üstlenmediğimizi açıkça belirtmek istiyoruz. Bu, aksesuar parçaları için de geçerlidir.



TEHLİKE!

Yangın ve/veya Patlama yoluyla hayatı tehlike!



Cihazın uygun olmayan kullanımı ölüm tehlikesine neden olabilir! Bu nedenle aşağıdaki emniyet talimatlarına dikkat edin:

- Sıvıların püskürtülmesi sırasında ince damlacıklar oluşur. Bu nedenle, tehlikeli maddelerle çalışırken koruyucu eldiven ve solunum maskesi dahil uygun koruyucu giysiler giyin.
- Yanıcı sıvıları püskürtürken (sadece alev alma noktası + 55 °C'nin üzerindeki izin verilmiştir!) çevrede ateş kaynaklarının olmasından kaçının, çalışma yerinin iyi şekilde havalandırılmasını sağlayın.
- Bu cihaz ile yanıcı maddelerin uygulanması yasaktır.



UYARI!

Sıvı sağlığa zararlıdır, temastan kaçının!

Sıvı soluma, yutma veya cilt üzerinden emilim yoluyla etkisi sınırlı olmak üzere sağlığa zarar verebilir.

Ortaya çıkan semptomlarda veya şüpheli durumlarda doktora başvurunuz. Bu nedenle aşağıdaki güvenlik bilgilerini dikkate alınız:

- Sıvıların etiketleri üzerindeki güvenlik uyarılarına dikkat edin. Bazı sıvılar koruyucu gözlük, koruyucu eldiven kullanılması veya başka türlü koruyucu tedbirler alınmasını gerektirir.
- Püskürme maddesi üreticisinden her zaman EWG 91/155'ye göre bir güvenlik bilgi formu talep edin.

Donanım

- Düğme (A)
- Valf gövdesi, komple (B)
- Yassı püskürtme memesi (C)
- Pompa borusu (D)
- Pompanın O-ringi (E)
- Emniyet valfi

Yönetmeliğe uygun kullanım

- Sanayi tipi Pro100 cihazı, kullanılan malzemelere zarar vermeyen türden ince yağların ve yağ içeren sıvıların püskürtülmesi için tasarlanmıştır. Maksimum sıcaklık + 40 °C'dir.

Öngörülebilir kötü kullanım

- Cihaz aşağıdakiler için uygun **değildir**:
 - Her türlü yoğunlukta asitler ve bazlar.
 - **Yakıtlar.**
 - Kullanılan plastiklerde çatlak oluşumuna neden olabilecek ya da bunu provoke edebilecek nemlendirici maddeler (ten-sidler).
 - Sıcaklığı + 40 °C'nin üzerindeki sıvılar.
 - Alev alma noktası + 55 °C'nin altındaki yanıcı sıvılar.
 - Cihazdan artaksız bir şekilde boşaltılması mümkün olmayan çok katı, yapışkan ya da artık oluşturan sıvılar.
- Talep üzerine, cihaz üreticisi cihazın daha doğru şekilde kontrol edilmesi için ayrıntılı bir hammadde listesi verebilir.
- Cihazda yetkililere danışmadan yapılan de-ğişiklikler ve cihazın amacına uygun kulla-nılmaması nedeniyle oluşan hasarlardan üreticinin sorumlu tutulamaz.

İşletime alma

UYARI!

Sıvı sağlığa zararlıdır, sızıntılardan kaçın!

Sızıntı yapan cihaz veya sızıntı yapan cihaz parçaları sıvının dışarı akmasına veya püskürmesine yol açar.

Bu nedenle aşağıdaki emniyet talimatlarına dikkat edin:

- Her kullanımdan önce cihazın kusursuz du-rumda olup olmadığını ve sızdırmazlığını kontrol edin. Güvenlik valfi 3 bar basınçta açmalıdır (1 l dolu iken yaklaşık 20 pompa hareketi).
- Cihazı yalnız dik durur biçimde veya dik aslı biçimde kullanın ve taşıyın.
- Tüm vidalı bağlantıların sıkılığını kontrol edin.

- Doldurmak için, sola döndürerek valf gövdesini (B) depodan çıkartın.
- Depoyu doldurun, maksimum miktar için Teknik Bilgiler bölümündeki "Dolum miktarı" ve depodaki skalaya bakın.

⚠ UYARI!

Sıvı sağlığa zararlıdır, temastan kaçının. Maksimum dolum miktarına (bkz. Teknik Veriler) ve püskürtme maddesi üreticilerinin verdiği dozaj bilgilerine dikkat edin.

- Pompayı yerleştirin ve vidalayın. Bu sırada Valf gövdesini **(B)** tekrar vidalayın ve cihazı pompalayın. Emniyet valfi tepki verdiğinde maksimum basınca ulaşılmıştır. Az miktarda aşırı basınç, emniyet valfinden dışarı çıkar.
- Valf gövdesindeki düğmeye **(A)** basarak püskürtme işlemi devreye sokulur. Düğmenin **(A)** bırakılması, püskürtme işleminin hemen durmasına neden olur.
- Depo basıncı yaklaşık 1,5 bar'a düşünce, sıvı dağılımının eşit oranlı olmasını sağlamak için basınç pompalayın.

Boşaltma ve bakım

- Cihazı kapla birlikte yukarı doğru tutun ve basınç boşalınca kadar düğmeye basın.
- Pompa önce dikkatli bir şekilde, sadece bir kaç tur sola döndürülerek gevşetilir ve böylece depo içinde muhtemelen kalmış olan basınçlı havanın çıkması sağlanır. Pompayı ancak basınçlı hava çıktıktan sonra tamamen sökün ve depodan çıkarın.
- Kullandıktan sonra cihazı boşaltın ve yıkayın.

i Bilgi! Depo içinde kalan sıvı kalıntıları doldurma deliğinden tamamen boşaltılabilir (su kirletici sıvılarda "Önemli emniyet talimatları ve madde üreticilerinin verileri" bölümüne bakınız). Yıkama sıvısının seçilmesi ve tasfiye edilmesi, madde üreticisinin vereceği bilgilere bağlıdır. Yıkama sırasında da cihazdaki hammaddelerin dayanıklılığına dikkat edin.

- Pompanın O-ringi **(E)** az miktarda reçine ve asit içermeyen gresle yağlanırsa, pompanın dayanma ömrü ciddi oranda uzatılır.

i Bilgi! Çalışma şekli (kullanım yerine taşıma ve kullanılmadığı sırada cihazın saklanması dahil), çevre etkileri (kullanım yerinin ve kullanılmadığı sırada cihazın saklandığı yerin), eksik bakım ve temizlik, cihazın zamanından önce aşınmasına neden olabilir. Bu nedenle, her kullanımda önce cihazın güvenli ve çalışır durumda olup olmadığı, en azından dışarıdan görülebilir hasarlar açısından kontrol edilmelidir. Özellikle güvenlikten şüphe edilen kusurların ortaya çıkması durumunda, fakat en azından her 2 yılda bir, tehlikesiz bir çalışmanın mümkün olup olmadığı uzmanlar tarafından kontrol edilmelidir; bu kontrolü en iyi üreticinin bakım servisi yapar.

Yedek parçalar

728598.0000 Conta seti

Τεχνικά στοιχεία

Τύπος

Μεγ. ποσότητα πλήρωσης:	PRO100
Συνολικό περιεχόμενο περ.:	1 λίτρα
Απόβαρο περ.:	1,3 λίτρα
Μεγ. υπερπίεση λειτουργίας:	0,41 kg
Μεγ. θερμοκρασία λειτουργίας:	3 bar
Πρώτη ύλη δοχείου:	+ 40 °C
Υλικό αντλίας:	Πολυαιθυλένιο
Μέγιστη ποσότητα παροχής:	Πολυπροπυλένιο
Ακροφύσιο εκτόξευσης επίπεδης δέσμης υγρού:	0,780 l/λεπτό
	80°

Την οδηγία 97/23/ΕΚ, άρθρο 3, παράγραφος 3

Πίνακας περιεχομένων

Σύμβολα στη συσκευή	2
Τεχνικά στοιχεία	69
Σύμβολα σε αυτές τις οδηγίες	69
Σημαντικές οδηγίες ασφαλείας	70
Εξοπλισμός	72
Χρήση σύμφωνα με τον προορισμό.	72
Προβλέψιμη κατάχρηση	72
Έναρξη λειτουργίας	72
Εκκένωση και συντήρηση	73
Ανταλλακτικά εξαρτήματα	74

Σύμβολα σε αυτές τις οδηγίες



ΚΙΝΔΥΝΟΣ! Μία προειδοποιητική υπόδειξη αυτού του επιπέδου κινδύνου περιγράφει μία επικείμενη επικίνδυνη κατάσταση. Εφαρμόζετε πάντοτε τις οδηγίες σε αυτή την προειδοποιητική

υπόδειξη, για να αποφύγετε σωματικούς κινδύνους ή βαριούς τραυματισμούς.



ΠΡΟΕΙΔΟΠΟΙΗΣΗ! Μία προειδοποιητική υπόδειξη αυτού του επιπέδου κινδύνου περιγράφει μία πιθανή επικίνδυνη κατάσταση. Εφαρμόζετε πάντοτε τις οδηγίες σε αυτή την προειδοποιητική υπόδειξη, για να αποφύγετε τον κίνδυνο τραυματισμών.

ΠΡΟΣΟΧΗ! Μία προειδοποιητική υπόδειξη αυτού του επιπέδου κινδύνου περιγράφει μία πιθανή υλική ζημιά. Εφαρμόζετε πάντοτε τις οδηγίες σε αυτή την προειδοποιητική υπόδειξη για να αποφύγετε υλικές ζημιές.



Υπόδειξη! Μία υπόδειξη επισημαίνει τις συμπληρωματικές πληροφορίες ή εικόνες που θα σας διευκολύνουν στο χειρισμό και στην κατανόηση της συσκευής.

Σημαντικές οδηγίες ασφαλείας

Το εγχειρίδιο χειρισμού σας παρέχει σημαντικές οδηγίες ασφαλείας και πληροφορίες, οι οποίες είναι απαραίτητες για την άψογη λειτουργία της συσκευής!

Οι οδηγίες πρέπει να διαβαστούν πλήρως, να φυλάσσονται και αν χρειαστεί να παραδοθούν στον επόμενο κάτοχο!

Όλες οι οδηγίες ασφαλείας χρησιμεύουν κυρίως και για την προσωπική σας ασφάλεια!

- Αυτή η συσκευή αντιστοιχεί στους αναγνωρισμένους κανόνες της τεχνολογίας και στους σχετικούς όρους ασφαλείας!
- Αυτή η συσκευή δεν προορίζεται να χρησιμοποιείται από άτομα (συμπεριλαμβανομένων και παιδιών) με περιορισμένες φυσικές, ανιχνευτικές ή πνευματικές ικανότητες που δεν έχουν εμπειρία και/ή τις γνώσεις, εκτός και αν επιβλέπονται από ένα άτομο που είναι υπεύθυνο για την ασφάλεια τους ή έχουν λάβει τις αναγκαίες οδηγίες για τη χρήση της συσκευής.
- Να χρησιμοποιείτε τη συσκευή σύμφωνα με τον προορισμό της.
- Να αποφεύγετε την απόκλιση των σταγονιδίων ψεκασμού πάνω σε επιφάνειες που δεν πρόκειται να επεξεργαστούν. Μην ψεκάζετε σε ελεύθερο χώρο ενάντια στον άνεμο.
- Πριν από κάθε έναρξη λειτουργίας του ψεκάστηρα ελέγχετε τη λειτουργία του και προσέχετε ιδιαίτερα τη στεγανότητα της βιδωτής σύνδεσης και των βιδωτών ενώσεων. Το υλικό πρέπει να ελέγχεται για δημιουργία ρωγμών, αν είναι εύθραυστο και για διάβρωση.

- Μην εκτίθετε το γεμάτο δοχείο μέσω ψεκασμού για μεγάλο χρονικό διάστημα σε ισχυρή ηλιακή ακτινοβολία. Η υπέρβαση των θερμοκρασιών λειτουργίας πάνω από + 40 °C δεν επιτρέπεται. Προστατέψτε τη συσκευή από πάγο.
- Μετά από τη χρήση να καθαρίζετε αμέσως και σχολαστικά το δοχείο, αμέσως μετά να το στεγνώνετε καλά.
- Η επεξεργασία των μέσων ψεκασμού που επιβαρύνουν το περιβάλλον πρέπει να πραγματοποιείται αν είναι δυνατόν στο αντικείμενο (σωστή δοσολογία), τα αναπόφευκτα κατάλοιπα πρέπει να αποθηκεύονται σε κατάλληλα δοχεία συλλογής και να τροφοδοτούνται στα ειδικά απορρίμματα.
Να τηρήτε τους νόμους και τις διατάξεις κατά την αποθήκευση και την αποκομιδή των ουσιών που είναι επικίνδυνες για τους υδάτινους πόρους.
- Να διατηρήτε μακριά από παιδιά, ζώα και νερά τις συσκευές και τα μέσα ψεκασμού.
- Τα βουλωμένα ακροφύσια δεν επιτρέπεται να ξεβουλώνονται φυσώντας τα με το στόμα.
- Η συσκευή δεν προορίζεται για τη φύλαξη υγρών, αλλά πρέπει να αδειάζει και να ξεπλένεται ημερησίως μετά από κάθε χρήση.
- Μην υπερβαίνετε στις αντλίες την επιτρεπτή υπερπίεση των 3 bar.
- Να ελέγχετε τακτικά τα εξαρτήματα στα οποία εφαρμόζεται πίεση, τα εξαρτήματα στα οποία ρέει υγρό, τα χειριστήρια όπως και τη βαλβίδα ασφαλείας / εκτόνωσης πίεσης για την άψογη κατάστασή τους και τη λειτουργία τους. Σε περίπτωση υποψίας για ύπαρξη ζημιών, να θέσετε αμέσως εκτός λειτουργίας τη συσκευή.

- Μην αφήνετε τη συσκευή υπό πίεση για μεγάλο χρονικό διάστημα.
- Μετά από μία 2ετή χρήση σας προτείνουμε να πραγματοποιήσετε ένα προληπτικό και λεπτομερή έλεγχο των ψεκαστήρων πιεσιμένου αέρα και αν είναι δυνατόν απευθείας από τον κατασκευαστή. Απαγορεύετε να πραγματοποιείτε βελτιώσεις στο δοχείο.
- **Οι επιδιορθώσεις σε αυτή τη συσκευή πρέπει να πραγματοποιούνται μόνο από τα σημεία σέρβις της GLORIA. Τα ανταλλακτικά εξαρτήματα μπορείτε να τα παραγγείλετε από τον ειδικό αντιπρόσωπο. Αν αυτά δεν είναι διαθέσιμα, τότε αυτός σας τα προμηθεύει όσο το δυνατόν πιο γρήγορα.**
- **ΠΡΟΣΟΧΗ!**

Θέλουμε να σας επιστήσουμε την προσοχή ότι σύμφωνα με τη νομοθεσία ευθύνης προϊόντων δεν φέρουμε την ευθύνη για ζημιές που έχουν προκληθεί από το προϊόν μας, εφόσον η αιτία των ζημιών είναι μία αντικανονική επιδιόρθωση ή δεν έχουν χρησιμοποιηθεί σε μία αντικατάσταση εξαρτημάτων τα αυθεντικά ανταλλακτικά εξαρτήματα της GLORIA και η επιδιόρθωση δεν έχει πραγματοποιηθεί από το τμήμα εξυπηρέτησης πελατών ή ένα εξουσιοδοτημένο εμπειρογνώμονα. Αυτό ισχύει επίσης και για τα αξεσουάρ.



ΚΙΝΔΥΝΟΣ!

Κίνδυνος θανάτου λόγω πυρκαγιάς και/ή έκρηξης!



Από μία λανθασμένη χρήση της συσκευής υπάρχει κίνδυνος θανάτου! Για αυτό να τηρήτε τις ακόλουθες οδηγίες ασφαλείας:

- Κατά τον ψεκασμό των υγρών δημιουργούνται λεπτά σταγονίδια. Για αυτό όταν χρησιμοποιείτε επικίνδυνες ουσίες να φοράτε την κατάλληλη ενδυμασία προστασίας μαζί με τα γάντια προστασίας και τα μέσα προστασίας της αναπνοής.
Σε περίπτωση ψεκασμού εύφλεκτων υγρών (επιτρέπονται μόνο αυτά με σημείο ανάφλεξης πάνω από + 55 °C!) να αποφεύγετε τις πηγές ανάφλεξης στον περιβάλλοντα χώρο και να φροντίζετε για επαρκή αερισμό του χώρου εργασίας.
- Τα εύφλεκτα μέσα δεν επιτρέπεται να τοποθετούνται με τη συσκευή.



ΠΡΟΕΙΔΟΠΟΙΗΣΗ!

Κίνδυνος για την υγεία λόγω της επαφής με το υγρό!

Το υγρό μπορεί σε περίπτωση εισπνοής, κατάποσης ή αποδοχής από το δέρμα να προκαλέσει βλάβη στην υγεία με περιορισμένη επίδραση. Αν παρουσιαστούν κάποια συμπτώματα ή σε περίπτωση αμφιβολίας, τότε αναζητήστε αμέσως ένα γιατρό. Για αυτό να τηρήτε τις ακόλουθες οδηγίες ασφαλείας:

- Να τηρήτε τις υποδείξεις ασφαλείας στις ετικέτες των υγρών. Ορισμένα υγρά απαιτούν γυαλιά προστασίας, γάντια προστασίας ή άλλα μέτρα προστασίας.
- Να απαιτείτε πάντοτε ένα δελτίο δεδομένων ασφαλείας σύμφωνα με την οδηγία EOK 91/155 από τον κατασκευαστή του ψεκαστήρα και να τηρήτε τις υποδείξεις.

GR

Εξοπλισμός

- Κομβίο επαφής (A)
- Σώμα βαλβίδας κομπλέ (B)
- Ακροφύσιο εκτόξευσης επίπεδης δέσμης υγρού (C)
- Σωλήνας αντλίας (D)
- Δακτύλιος O (E) της αντλίας
- Βαλβίδα ασφαλείας

Χρήση σύμφωνα με τον προορισμό

- Η βιομηχανική συσκευή Pro 100 προορίζεται για τη διασπορά λεπτόρευστων υγρών και μέσων που περιέχουν λάδι εφόσον αυτά δεν προσβάλλουν τα χρησιμοποιημένα υλικά. Η μέγιστη θερμοκρασία είναι + 40° C.

Προβλέψιμη κατάχρηση

- Η συσκευή **δεν** είναι κατάλληλη για:
 - Οξέα και αλκαλικά διαλύματα σε κάθε συγκέντρωση.
 - **Καύσιμα.**
 - Ουσίες ύγρανσης (τασιενεργές ουσίες), οι οποίες μπορεί να προκαλέσουν ή να επιταχύνουν τη δημιουργία ρωγμών στα χρησιμοποιημένα πλαστικά.
 - Υγρά με θερμοκρασίες πάνω από + 40 °C.
 - εύφλεκτα υγρά με σημείο ανάφλεξης κάτω από + 55 °C.
 - πολύ ελαιώδη, κολλητικά υγρά ή υγρά με δημιουργία κατάλοιπων, τα οποία δεν αδειάζουν ούτε και ξεπλένονται τελείως από τη συσκευή.
- Αν το απαιτήσετε τότε ο κατασκευαστής της συσκευής διαθέτει μία λεπτομερή λίστα των υλικών της συσκευής για ένα πιο ακριβή έλεγχο.
- Οι αυθαίρετες τροποποιήσεις στη συσκευή ή η εφαρμογή σύμφωνα με τον προορισμό αποκλείουν μία ευθύνη του κατασκευαστή για τις ζημιές που θα προκύψουν.

Έναρξη λειτουργίας

ΠΡΟΕΙΔΟΠΟΙΗΣΗ!

Κίνδυνος για την υγεία λόγω εξερχόμενου υγρού!

Μία συσκευή με διαρροές ή τμήματα της συσκευής με διαρροές μπορεί να οδηγήσουν στην εκροή ή στον ψεκασμό του υγρού. Για αυτό να τηρήτε τις ακόλουθες οδηγίες ασφαλείας:

- Πριν από κάθε χρήση ελέγχετε την άψογη κατάσταση και τη στεγανότητα της συσκευής. Η βαλβίδα ασφαλείας πρέπει να ανταποκρίνεται στα 3 bar (περ. 20 διαδρομές της αντλίας σε 1 λίτρο ποσότητα πλήρωσης).
- Να λειτουργείτε και να κινείτε η συσκευή μόνο όταν βρίσκεται σε κάθετη θέση.
- Ελέγξτε όλες τις βιδωτές ενώσεις για σταθερή έδραση.

- Για την πλήρωση ξεβιδώστε το σώμα της βαλβίδας **(B)** από το δοχείο περιστρέφοντας προς τα αριστερά.
- Γεμίστε το δοχείο, για τη μέγιστη ποσότητα βλέπε την „Ποσότητα πλήρωσης“ στο τμήμα Τεχνικά στοιχεία και κλίμακα δοχείου.

⚠ ΠΡΟΕΙΔΟΠΟΙΗΣΗ!

Κίνδυνος για την υγεία λόγω της επαφής με το υγρό.

Να τηρήτε την μεγ. ποσότητα πλήρωσης (βλ. Τεχνικά στοιχεία) και τη σωστή δοσολογία του παραγωγού του μέσου ψεκασμού.

- Βιδώστε πάλι το σώμα βαλβίδας **(B)** και φουσκώστε τη συσκευή. Η μέγιστη πίεση επιτυγχάνεται, όταν ανταποκρίνεται η βαλβίδα ασφαλείας πίεσης. Η πλεονάζουσα υπερπίεση διαρρέει μέσω της βαλβίδας ασφαλείας πίεσης.
- Με το πάτημα του κομβίου επαφής **(A)** στο σώμα βαλβίδας ενεργοποιείται η διαδικασία ψεκασμού. Αν αφήσετε το κομβίο επαφής **(A)** τότε διακόπτεται αμέσως η διαδικασία ψεκασμού.
- Αν μειωθεί η πίεση του δοχείου μέχρι περ. τα 1,5 bar, τότε αυξήστε την πίεση για να εξασφαλιστεί η ομοιόμορφη κατανομή του υγρού.

Εκκένωση και συντήρηση

- Κρατήστε η συσκευή με το δοχείο προς τα πάνω και πιέσατε το πλήκτρο πίεσης μέχρι να διαφύγει η υπερπίεση από το δοχείο.
- Η αντλία ξεβιδώνεται προσεκτικά περιστρέφοντας πρώτα προς τα αριστερά με μερικά βήματα σπειρώματος, για να μπορέσει να διαφύγει ενδεχομένως ο αέρας πίεσης που έχει παραμείνει στο δοχείο. Αμέσως μετά ξεβιδώστε τελείως την αντλία και αποσπάστε από το δοχείο.
- Μετά από τη χρήση αδειάστε και ξεπλύνετε τη συσκευή.



Υπόδειξη! Μέσω του ανοίγματος πλήρωσης μπορεί να αδειάσει τελείως το υπόλοιπο του υγρού στο δοχείο (στα υγρά που είναι επικίνδυνα για τους υδάτινους πόρους, βλέπε το κεφάλαιο “Σημαντικές οδηγίες ασφαλείας, όπως οδηγίες του παραγωγού του μέσου). Η επιλογή και η αποκομιδή του υγρού πλύσης εξαρτώνται από τις οδηγίες του κατασκευαστή του μέσου. Προσέξτε επίσης και στην πλύση την ανθεκτικότητα των υλικών της συσκευής.

- Η διάρκεια ζωής της αντλίας μεγαλώνει σημαντικά, όταν σε τακτικά χρονικά διαστήματα επαλείφεται ο δακτύλιος **O (E)** της αντλίας με λίπος που είναι ελεύθερο από ρητίνες και οξέα.



Υπόδειξη! Η ισχυρή καταπόνηση λόγω του τρόπου λειτουργίας (συμπεριλαμβανομένης της μεταφοράς στη θέση εγκατάστασης και της αποθήκευσης σε περίπτωση μη χρήσης), των συνθηκών του περιβάλλοντα χώρου (της θέσης εγκατάστασης και της θέσης αποθήκευσης σε περίπτωση μη χρήσης), η ελλιπής συντήρηση και φροντίδα μπορεί να οδηγήσουν σε μία πρόωρη φθορά της συσκευής. Για αυτό πριν από κάθε χρήση πρέπει να ελέγχεται η ασφαλής και η καλή λειτουργική κατάσταση όπως και αν υπάρχουν εξωτερικές ορατές ζημιές. Ιδιαίτερα αν παρουσιαστούν ελλείψεις που είναι επικίνδυνες για την ασφάλεια ή τουλάχιστον κάθε 2 χρόνια πρέπει να ελέγχεται από εμπειρογνώμονες ή από την υπηρεσία συντήρησης του κατασκευαστή αν είναι δυνατή η ακίνδυνη συνέχιση της λειτουργίας.

Ανταλλακτικά εξαρτήματα

728598.0000 Σετ στεγανοποιητικών

Оглавление

Символы на аппарате	2
Технические характеристики	74
Символы, используемые в данной инструкции	75
Важные указания по технике безопасности	75
Оборудование	77
Использование по назначению	77
Возможное использование не по назначению	77
Ввод в эксплуатацию	78
Опорожнение и техническое обслуживание	79
Запчасти	79

Технические характеристики

Тип PRO100

Макс. объем заправки: 1 л

Общий объем ок.: 1,3 л

Вес в порожнем состоянии ок.: 0,41 кг

Макс. рабочее избыточное давление : 3 бар

Макс. рабочая температура: + 40 °C

Материал резервуара: полиэтилен

Материал насоса: полипропилен

Максимальная подача: 780 мл/мин

Плоскоструйное сопло: 80°

Директива 97/23EG, статья 3, абзац 3

RU

Символы, используемые в данной инструкции



ОПАСНОСТЬ! Предупреждающий знак этой степени опасности обозначает угрожающую опасную ситуацию. Следуйте указаниям к этому предупреждающему знаку, чтобы избежать опасности для жизни или получения тяжелейших травм.



ПРЕДУПРЕЖДЕНИЕ! Предупреждающий знак этой степени опасности обозначает возможное наличие опасной ситуации. Следуйте указаниям к этому предупреждающему знаку, чтобы избежать опасности получения травмы.

ВНИМАНИЕ! Предупреждающий знак этой степени опасности обозначает возможность нанесения материального ущерба. Следуйте указаниям к этому предупреждающему знаку, чтобы избежать материального ущерба.



Указание! Указание обозначает наличие дополнительной информации или рисунков, облегчающих обслуживание и понимание прибора.

Важные указания по технике безопасности

Инструкция по эксплуатации дает Вам важные указания по технике безопасности и информацию, которые требуются для безупречной эксплуатации прибора! Необходимо полностью прочитать инструкцию, сохранить ее и при необходи-

мости передать следующему владельцу!

Все указания по технике безопасности служат также в целях обеспечения Вашей личной безопасности!

- Данный прибор соответствует общепризнанным правилам техники и специальным правилам техники безопасности!
- Данный прибор не должны использовать лица (включая детей) с ограниченными физическими, сенсорными или умственными способностями или с отсутствием опыта и/или знаний, за исключением случаев, когда они находятся под наблюдением лица, ответственного за их безопасность, или когда они получили от него инструкции по использованию прибора.
- Используйте прибор по назначению.
- Избегать уноса разрызгиваемых капель на поверхности, не подлежащие обработке. Находясь на открытом воздухе, не производить распыление против ветра.
- Перед каждым вводом опрыскивателя в эксплуатацию проверять его функционирование, обращая особое внимание на плотность мест подключения и резьбовых соединений. Проверять материал на трещинообразование, хрупкость и коррозию.
- Заполненный резервуар с распыляемым материалом не подвергать длительное время интенсивному воздействию солнечных лучей. Рабочие температуры не должны превышать + 40 °С. Предохранять аппарат от замерзания.
- После применения сразу подвергнуть резервуар тщательной очистке, затем хорошо просушить.

- Загрязняющие окружающую среду распыляемые материалы обрабатывать, по возможности, на объекте (целенаправленно дозировать), неизбежные остатки слить для промежуточного хранения в подходящие емкости и оправить на утилизацию как специальный мусор. При промежуточном хранении и утилизации соблюдать законы и распоряжения для загрязняющих воду материалов.
- Распылители и распыляемые материалы хранить в недоступном для детей и животных месте, а также вдали от водоемов.
- Запрещается продувать засорившиеся сопла ртом.
- Аппарат не предназначен для хранения жидкостей; его следует ежедневно опорожнять и промывать после каждого употребления.
- При перекачке не превышать допустимого избыточного давления 3 бар.
- Регулярно проверять надлежащее состояние и функционирование находящихся под давлением, проводящих жидкости компонентов и органов управления, а также предохранительного / редукционного клапана. При подозрении на повреждение немедленно вывести аппарат из эксплуатации.
- Не оставлять его в течение длительного времени под давлением.
- Мы рекомендуем после 2 лет использования для предосторожности подвергать пневматические опрыскиватели специальной тщательной проверке, лучше всего силами изготовителя. Запрещается проводить ремонт резервуара.

- Ремонт данного прибора должен проводиться только сервисными центрами фирмы GLORIA. Запасные части следует заказывать в специализированном магазине. Если их не окажется на складе, то они будут доставлены в срочном порядке.

● ВНИМАНИЕ!

Мы особо указываем на то, что в соответствии с законом об ответственности за продукцию мы не отвечаем за вызванный нашим аппаратом ущерб, если он был возник в результате ненадлежащего ремонта или если при замене деталей использовались не оригинальные детали GLORIA, а ремонт проведен не сервисной службой или авторизованным специалистом. Это относится и к принадлежностям.

ОПАСНОСТЬ!

Опасность для жизни в результате пожара и/или взрыва!



В результате ненадлежащего применения аппарата существует опасность для жизни! Поэтому соблюдайте следующие указания по безопасности:

- При разбрызгивании жидкостей возникают мелкодисперсные капли. Поэтому при обращении с опасными веществами работать в подходящей спецодежде, включая защитные перчатки и средства индивидуальной защиты органов дыхания. При распылении горючих жидкостей (допускаются только жидкости с точкой воспламенения выше + 55 °C!) избегать

наличия в окружении источников воспламенения, обеспечить хорошую вентиляцию рабочего места.

- С помощью аппарата запрещается наносить воспламеняющиеся вещества.

ПРЕДУПРЕЖДЕНИЕ!

Опасность для здоровья в результате контакта с жидкостью!

В результате вдыхания, проглатывания или проникновения через кожу жидкость может причинить вред здоровью с ограничением действий.

При возникновении симптомов или в случае сомнения следует обратиться к врачу.

Поэтому соблюдайте следующие правила техники безопасности:

- Соблюдать указания по безопасности на этикетках жидкостей! При работе с определенными жидкостями необходимо носить защитные очки, защитные перчатки или принимать другие меры защиты.
- Всегда запрашивайте у изготовителя распыляемого материала паспорт безопасности в соответствии с EWG 91/155.

Оборудование

- Нажимная кнопка (A)
- Корпус клапана в сборе (B)
- Плоскоструйное сопло (C)
- Насосная труба (D)
- Кольцо круглого (E) насоса
- Предохранительный клапан

Использование по назначению

- Промышленный аппарат Pro100 предназначен для выбрасывания жидких масел и маслосодержащих сред, неагрессивных к используемым материалам. Максимальная температура составляет + 40°С.

Возможное использование не по назначению

- Аппарат **не** пригоден для:
 - Кислоты и щелочи с любой концентрацией.
 - топливами.
 - смачивающими агентами (поверхностно-активными веществами), которые могут вызвать на используемых пластмассах трещинообразование или способствовать ему
 - жидкостями с температурами выше + 40°С.
 - горючими жидкостями с точкой воспламенения ниже + 55°С.
 - очень вязкими, липкими или образующими остатки жидкостями, которые невозможно полностью вылить или вымыть из аппарата.
- Изготовитель аппарата по запросу предоставляет детальную спецификацию материалов аппарата для более точной проверки.
- Несанкционированные изменения аппарата или ненадлежащее применение исключают ответственность изготовителя за понесенный в результате этого ущерб.

RU

Ввод в эксплуатацию

ПРЕДУПРЕЖДЕНИЕ!

Опасность для здоровья за счет вытекающей жидкости!

Негерметичный аппарат или негерметичные части аппарата могут привести к вытеканию или выплескиванию жидкости. Поэтому соблюдайте следующие указания по безопасности:

- Перед каждым применением проверять надлежащее состояние и плотность аппарата. Предохранительный клапан должен срабатывать при давлении 3 бар (ок. 20 ходов насоса при объеме заправки 1 л).
- Эксплуатировать и перемещать аппарат только в стоячем вертикальном положении.
- Проверить все резьбовые соединения на прочность затяжки.

- Для заполнения вывинтить корпус клапана (**B**) из резервуара против часовой стрелки.
- Заполнить резервуар, максимальное количество указано под рубрикой „Объем заправки“ в разделе „Технические характеристики“; см. также шкалу резервуара.

ПРЕДУПРЕЖДЕНИЕ!

Опасность для здоровья в результате контакта с жидкостью.

Учитывать макс. объем заправки (см. технические характеристики) и правильную дозировку в соответствии с предписанием производителя распыляемого материала.

- Вновь ввинтить корпус клапана (**B**) и накачать аппарат. Максимальное давление достигнуто, если происходит срабатывание предохранительного клапана. Возможное избыточное давление сбрасывается через предохранительный клапан.
- Процесс разбрызгивания инициируется нажатием кнопки (**A**) на корпусе клапана. Отпускание кнопки (**A**) приводит к немедленному прерыванию процесса разбрызгивания.
- Когда давление в резервуаре упадет примерно до 1,5 бар, добавить давление, чтобы обеспечить равномерность распределения жидкости.

Опорожнение и техническое обслуживание

- Держать аппарат, так чтобы резервуар был вверху, и нажать кнопку, пока избыточное давление не выйдет из резервуара.
- Насос осторожно, сначала на несколько шагов резьбы, отвинчивается вращением против часовой стрелки, с тем чтобы выпустить возможно оставшийся в резервуаре сжатый воздух. Только после этого полностью отвинтить насос и вынуть из резервуара.
- После использования опорожнить и промыть аппарат.



Указание! Остатки жидкости можно полностью вылить из резервуара через заливное отверстие (в случае загрязняющих воду жидкостей см. раздел "Важные указания по технике безопасности", а также указания производителя средства). Выбор и утилизация промышленной жидкости зависят от указаний производителя средства. При промывке также принимать во внимание стойкость материалов аппарата.

- Срок службы насоса значительно продлевается, если время от времени смазывать кольцо круглого сечения (E) насоса небольшим количеством консистентной смазки, не содержащей смолы и кислоты.



Указание! Сильная нагрузка из-за рабочих условий (включая транспортировку к месту применения и хранение при неиспользовании), влияния окружающей среды (места применения и места хранения при неиспользовании), недостаточное техническое обслуживание и уход могут привести к преждевременному износу аппарата. Поэтому перед каждым использованием следует проверять его безопасное и работоспособное состояние, или, как минимум, отсутствие повреждений, которые можно обнаружить при внешнем осмотре. Особенно при возникновении недостатков, ставящих под угрозу безопасность, но, как минимум, каждые 2 года эксперты — лучше всего работники отдела технического обслуживания изготовителя — должны проверять безопасность эксплуатации.

Запчасти

728598.0000 Комплект уплотнений

Gloria Service Center

www.gloriagarten.de

GLORIA®

Geräte für Haus und Garten
Industrie und Handwerk

Gloria Haus- und Gartengeräte GmbH • Postfach 31 61 • D-58422 Witten

www.gloria-industrial-sprayer.com

Symbolik auf dem Gerät



Betriebsanleitung lesen
Read the operating instructions
Lire le mode d'emploi
Bedieningshandleiding lezen
Leggere le istruzioni d'uso
Leer las instrucciones de servicio
Ler o manual de instruções
Læs driftsvejledningen

Läs bruksanvisningen
Les bruksanvisningen
Lue käyttöohje
Přečtěte si provozní návod
Kullanım kilavuzunu okuyun
Ανάγνωση των οδηγιών χρήσης
Прочитать инструкцию по эксплуатации



max.- Einfüllmenge / - Überdruck
Max. - filling amount / - overpressure
Quantité de remplissage / - surpression maxi
Max. vulhoeveelheid / - overdruk
quantitativo max. di riempimento /
- sovrappressione
Cantidad de llenado / sobrepresión máx.
Quantidade máxima de enchimento /
- sobrepresão máxima

maks.- pöfyldt mængde / - overtryk
Maximal pöfyllningsvolym/- övertryck
Maks. pöfyllingsmengde / - overtrykk
Suurin täyttömäärä / - ylilipaine
max.- plničí množství / - přetlak
Maksimum doldurma miktarı / - fazla basınç
Μεγ. ποσότητα πλήρωσης / - υπερπίεση
Макс. объем заправки / - избыточное давление



Einsatzbereich Industrie/Werkstatt
Industry/workshop applications
Domaine d'utilisation industrie/atelier
Toepassing industrie/werkplaatsen
Campo d'impiego Industria/Officine
Para la industria y el taller
Área de aplicação na indústria/oficina

Anvendelsesområde industri/værksted
För användning inom industrin/verkstäder
Innsatsområde industri / verksted
Teollisuuteen ja korjaamoihin
Oblast pouziti: průmysl/dílňny
Kullanım alanı sanayi/atölye
Περιοχή χρήσης στη βιομηχανία/ στο συνεργείο
Область применения:
промышленность/мастерская



Einsatzbereich Auto
Automotive applications
Domaine d'utilisation automobile
Toepassing voertuigen
Campo d'impiego Auto
Para el automóvil
Área de aplicação para automóveis

Anvendelsesområde biler
Användningsområde bilar
Innsatsområde bil
Autojen pesuun
Oblast pouziti: auto
Kullanım alanı otomotiv
Περιοχή χρήσης στο αυτοκίνητο
Область применения: автомобиль



Einsatz Handwerk/Hobby
Handicraft/hobby applications
Utilisation artisanat/loisirs
Toepassing handwerk/hobby
Campo d'impiego Artigianato/Hobby
Para manualidades y hobbies
Aplicação na bricolagem/hobby

Anvendelse håndværk/hobby
Användning hantverk/hobby
Innsats håndverk / hobby
Harrastuksiin
Oblast pouziti: řemeslo/kutilství
Kullanım alanı zanaat/hobi
Χρήση στη βιοτεχνία/ως ψυχαγωγία
Применение: ремесло/хобби

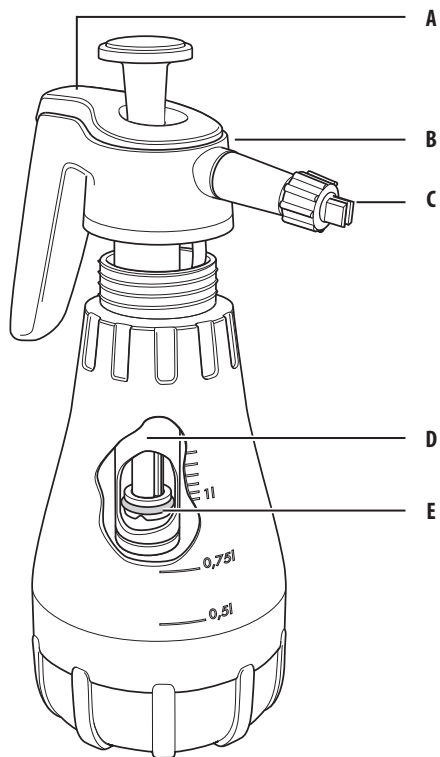

Technische Daten

Typ	PR0100
Max. Einfüllmenge:	1 l
Gesamtinhalt ca.:	1,3 l
Leergewicht ca.:	0,41 kg
Max. Betriebsüberdruck:	3 bar
Max. Betriebstemperatur:	+ 40 °C
Behälterwerkstoff:	Polyethylen
Pumpenwerkstoff:	Polypropylen
Maximale Fördermenge:	0,780 l/min
Flachstrahldüse:	80 °

Richtlinie 97/23EG Artikel 3, Absatz 3.

Inhaltsverzeichnis

Symbolik auf dem Gerät	2
Technische Daten	4
Symbolik in dieser Anleitung	4
Wichtige Sicherheitshinweise	5
Ausrüstung	6
Bestimmungsgemäße Verwendung	7
Vorhersehbarer Missbrauch	7
Inbetriebnahme	7
Entleerung und Wartung	8
Ersatzteile	8

Symbolik in dieser Anleitung



GEFAHR! Ein Warnhinweis dieser Gefahrenstufe kennzeichnet eine drohende gefährliche Situation. Befolgen Sie zu diesem Warnhinweis die Anweisungen, um Lebensgefahr oder schwerste Verletzungen zu vermeiden.



WARNUNG! Ein Warnhinweis dieser Gefahrenstufe kennzeichnet eine mögliche gefährliche Situation. Befolgen Sie zu diesem Warnhinweis die Anweisungen um die Gefahr von Verletzungen zu vermeiden.

ACHTUNG! Ein Warnhinweis dieser Gefahrenstufe kennzeichnet einen möglichen Sachschaden. Befolgen Sie zu diesem Warnhinweis die Anweisungen um Sachschäden zu vermeiden.



Hinweis! Ein Hinweis kennzeichnet zusätzliche Informationen oder Abbildungen, die Ihnen die Bedienung und das Verständnis für das Gerät erleichtern sollen.

Wichtige Sicherheitshinweise

Die Betriebsanleitung vermittelt Ihnen wichtige Sicherheitshinweise und Informationen, die zum einwandfreien Betrieb des Gerätes erforderlich sind!

Die Anleitung vollständig lesen, aufbewahren und ggf. an Nachbesitzer weitergeben!

Alle Sicherheitshinweise dienen stets auch Ihrer persönlichen Sicherheit!

- Dieses Gerät entspricht den anerkannten Regeln der Technik und den einschlägigen Sicherheitsbestimmungen!
- Dieses Gerät ist nicht dafür bestimmt, durch Personen (einschließlich Kinder) mit eingeschränkten physischen, sensorischen oder geistigen Fähigkeiten oder mangels Erfahrung und/oder mangels Wissen benutzt zu werden, es sei denn, sie werden durch eine für ihre Sicherheit zuständige Person beaufsichtigt oder erhielten von ihr Anweisungen, wie das Gerät zu benutzen ist.
- Verwenden Sie das Gerät bestimmungsgemäß.
- Abtrift von Sprühtröpfchen auf nicht zu behandelnde Flächen vermeiden. Im Freien nicht gegen den Wind sprühen.
- Vor jeder Inbetriebnahme des Sprühgerätes Funktion überprüfen, und besonders auf Dichtheit von Schraubanschluss und Schraubverbindungen achten. Material auf Rissbildung, Sprödheit und Korrosion prüfen.
- Sprühmittelbehälter befüllt nicht längere Zeit starker Sonneneinstrahlung aussetzen. Betriebstemperaturen dürfen + 40 °C nicht überschreiten. Gerät vor Frost schützen.
- Nach Gebrauch Behälter sofort und gründlich reinigen; anschließend gut austrocknen.
- **Umweltbelastende Sprühmittel möglichst am Objekt verarbeiten (gezielt dosieren), unvermeidbare Reste in geeigneten Auffangbehältern zwischenlagern und zum Sondermüll geben.**
Wasserhaushaltsgesetz (WHG) bei wassergefährdenden Flüssigkeiten beachten. Verordnung über das Lagern von wassergefährdender Flüssigkeiten (VLwF) bei Zwischenlagerung von Flüssigkeiten beachten. – Arbeitsstoffverordnung – Technische Anweisung Luft (TA-Luft).
- Sprühgeräte und -mittel von Kindern, Tieren und Gewässern fernhalten.
- Verstopfte Düsen dürfen nicht mit dem Mund ausgeblasen werden.
- Das Gerät ist nicht zur Aufbewahrung von Flüssigkeiten bestimmt, täglich nach jedem Gebrauch entleeren und durchspülen.
- Beim Pumpen den zulässigen Überdruck von 3 bar nicht überschreiten.
- Drucktragende, flüssigkeitsführende und Bedienteile sowie Sicherheitsventil regelmäßig auf einwandfreien Zustand und Funktion prüfen. Bei Verdacht auf Schäden Gerät sofort außer Betrieb setzen.
- Gerät nicht längere Zeit unter Druck stehen lassen.
- Wir empfehlen nach 2jähriger Benutzung die Drucksprühgeräte vorsichtshalber einer besonderen eingehenden Prüfung - am besten durch den Hersteller - zu unterziehen. Es ist verboten, am Behälter Ausbesserungen vorzunehmen.

- Beachten Sie die Unfallverhütungsvorschrift „Arbeiten mit Flüssigkeitsstrahlern VBG 87“. Bezugsquellen: Berufsgenossenschaft oder Carl Heymanns Verlag Kg, Luxemburger Straße 449, 50939 Köln.
- **Reparaturen an diesem Gerät sind nur durch die GLORIA-Servicestellen durchzuführen. Ersatzteile sollten Sie bei Ihrem Fachhändler bestellen. Soweit nicht vorrätig, besorgt er diese schnellstens.**
- **ACHTUNG!**

Wir weisen ausdrücklich darauf hin, dass wir nach dem Produkthaftungsgesetz nicht für durch unser Gerät hervorgerufene Schäden einzustehen haben, sofern diese durch unsachgemäße Reparatur verursacht oder bei einem Teileaustausch nicht GLORIA Original-Teile verwendet werden und die Reparatur nicht vom Kundenservice oder dem autorisierten Fachmann durchgeführt worden sind. Dies gilt auch für Zubehörteile.

GEFAHR!

Lebensgefahr durch Brand- und/oder Explosion!



Durch unsachgemäßen Gebrauch des Gerätes besteht Lebensgefahr! Beachten Sie daher die nachfolgenden Sicherheitshinweise:

- Beim Versprühen von Flüssigkeiten entstehen feine Tröpfchen. Deshalb beim Umgang mit gefährlichen Stoffen geeignete Schutzkleidung einschließlich Schutzhandschuhen und Atemschutz tragen.

Bei der Zerstäubung von brennbaren Flüssigkeiten (zulässig sind nur solche mit Flammpunkt über + 55 °C!) Zündquellen in der Umgebung vermeiden, für gute Belüftung des Arbeitsplatzes sorgen.

- Entzündliche Medien dürfen nicht mit dem Gerät ausgebracht werden.

WARNING!

Gesundheitsgefahr durch Kontakt mit der Flüssigkeit!

Flüssigkeit kann infolge von Einatmen, Verschlucken oder Aufnahme durch die Haut Gesundheitsschäden von beschränkter Wirkung hervorrufen.

Bei auftretenden Symptomen oder in Zweifelsfällen ärztlichen Rat einholen. Beachten Sie daher nachfolgende Sicherheitshinweise:

- Sicherheitshinweise auf den Etiketten der Flüssigkeiten beachten. Bestimmte Flüssigkeiten erfordern Schutzbrillen, Schutzhandschuhe oder anderweitige Schutzmaßnahmen.
- Fordern Sie immer ein Sicherheitsdatenblatt gemäß EWG 91/155 vom Sprühmittelhersteller an.

Ausrüstung

- Drucktaste (A)
- Ventilkörper komplett (B)
- Flachstrahldüse (C)
- Pumpenrohr (D)
- Pumpen-O-Ring (E)
- Sicherheitsventil

Bestimmungsgemäße Verwendung

- Das Industriergerät Pro100 ist zum Ausbringen von dünnflüssigen Ölen und ölhaltigen Medien bestimmt, soweit diese die verwendeten Werkstoffe nicht angreifen. Die maximale Temperatur ist + 40 °C.

Vorhersehbarer Missbrauch

- Das Gerät ist **nicht** geeignet für:
 - Säuren und Laugen in jeder Konzentration.
 - **Treibstoffe.**
 - Netzmittel (Tenside), die an den verwendeten Kunststoffen Rissbildung auslösen oder fördern können.
 - Flüssigkeiten mit Temperaturen über + 40 °C.
 - brennbare Flüssigkeiten mit Flammpunkt unter + 55 °C.
 - sehr zähe, klebrige oder rückstandsbildende Flüssigkeiten, die sich aus dem Gerät nicht restlos ausschütten oder ausspülen lassen.
- Auf Anforderung stellt der Gerätehersteller eine detaillierte Werkstoffstückliste des Gerätes für genauere Prüfung zur Verfügung.
- Eigenmächtige Veränderungen am Gerät oder nicht bestimmungsgemäße Verwendung schließen eine Haftung des Herstellers für daraus resultierende Schäden aus.

Inbetriebnahme

WARNUNG!

Gesundheitsgefahr durch auslaufende Flüssigkeit!

Ein undichtiges Gerät oder undichte Geräteteile können dazu führen dass Flüssigkeit ausläuft oder herausspritzt.

Beachten Sie daher nachfolgende Sicherheitshinweise:

- Vor jedem Gebrauch Gerät auf einwandfreien Zustand und Dichtigkeit überprüfen. Sicherheitsventil muß bei 3 bar ansprechen (ca. 20 Pumpenhübe bei 1 l Füllmenge).
- Gerät nur senkrecht stehend betreiben und bewegen.
- Alle Schraubverbindungen auf festen Sitz prüfen.

- Zum Füllen Ventilkörper **(B)** durch Linksdrehen aus dem Behälter schrauben.
- Behälter füllen, Höchstmenge siehe „Füllmenge“ im Abschnitt Technische Daten und Behälterskala.

WARNUNG!

Gesundheitsgefahr durch Kontakt mit der Flüssigkeit.

Beachten Sie die max. Füllmenge (s. Technische Daten) und die richtige Dosierung des Sprühmittelherstellers.

- Ventilkörper **(B)** wieder einschrauben und Gerät aufpumpen.
Der Höchstdruck ist erreicht, wenn das Sicherheitsventil anspricht. Etwaiger Überdruck entweicht durch das Sicherheitsventil.
- Durch Betätigen der Drucktaste **(A)** am Ventilkörper wird der Sprühvorgang ausgelöst. Das Loslassen der Drucktaste **(A)** bewirkt eine sofortige Unterbrechung des Sprühvorgangs.
- Wenn der Behälterdruck auf etwa 1,5 bar abgesunken ist, Druck nachpumpen, um gleichmäßige Flüssigkeitsverteilung zu gewährleisten.

Entleerung und Wartung

- Gerät mit dem Behälter nach oben halten und die Drucktaste betätigen bis der Überdruck aus dem Behälter entweichen ist.
- Die Pumpe wird vorsichtig, zunächst nur einige Gewindgänge durch Linksdrehung losgeschraubt, damit evtl. im Behälter verbliebene Druckluft entweichen kann. Erst dann die Pumpe ganz herauserschrauben und aus dem Behälter nehmen.
- Gerät nach Gebrauch entleeren und durchspülen.

i Hinweis! Über die Einfüllöffnung kann ein Flüssigkeitsrest im Behälter restlos ausgeschüttet werden (bei wassergefährdenden Flüssigkeiten, siehe Kapitel "Wichtige Sicherheitshinweise, sowie Vorgaben des Mittelherstellers). Wahl und Entsorgung der Spülflüssigkeit richten sich nach den Vorgaben des Mittelherstellers. Auch beim Spülen die Beständigkeit der Gerätewerkstoffe beachten.

- Die Lebensdauer der Pumpe wird erheblich verlängert wenn ab und zu der Pumpen-O-Ring **(E)** mit harz- und säurefreiem Fett geschmiert wird.

i Hinweis! Starke Beanspruchung aufgrund der Betriebsweise (einschl. des Transports zum Einsatzort und der Aufbewahrung bei Nichtbenutzung), Umgebungseinflüsse (des Einsatzortes und des Aufbewahrungsortes bei Nichtbenutzung), mangelhafte Wartung und Pflege können zu vorzeitigem Verschleiß des Gerätes führen.

Es sollte daher vor jeder Benutzung auf sicheren und betriebsfähigen Zustand, zumindest jedoch auf äußerlich erkennbare Schäden, geprüft werden. Insbesondere bei Auftreten sicherheitsbedenklicher Mängel, jedoch mindestens alle 2 Jahre haben Sachkundige, am besten der Wartungsdienst des Herstellers, zu prüfen, ob ein gefahrloser Betrieb weiterhin möglich ist.

Ersatzteile

728598.0000 Satz Dichtungen

Technical Data

Type	PRO 100
Max. filling volume	1 l
Total capacity approx.	1,3 l
Empty weight approx.	0,41 kg
Max. operating overpressure	3 bar
Max. operating temperature	+ 40 °C
Tank material	Polyethylene
Pump material	Polypropylene
Maximum delivery rate:	0,780 l/min
Flat spray nozzle:	80°

Art. 3, section 3 of the directive 97/23/EG

Table of Contents

Symbols on the device	2
Technical data	9
Symbols used in these instructions	9
Important safety instructions	10
Equipment	11
Intended use	11
Foreseeable misuse	12
Getting Started	12
Emptying and Service	13
Spare parts	13



WARNING! This level of warning indicates a potential hazardous situation. Follow the instructions specified in this warning to prevent the risk of injury.

ATTENTION! This level of warning indicates potential damage to property. Follow the instructions specified in this warning to avoid damage to property.



Note! A note indicates additional information or illustrations which will help you operate and understand the device.

Symbols used in these instructions



DANGER! This level of warning indicates an impending hazardous situation. Follow the instructions specified in this warning to prevent serious or fatal injuries.

Important safety instructions

These operating instructions familiarise you with important safety instructions and information required to operate the device properly!

Please read the instructions carefully, keep them in a safe place and pass them on to the next owner with the device, if necessary!

All safety instructions serve for your personal protection as well!

- This device is in compliance with the generally accepted technical rules and the relevant safety regulations.
- This device is not intended for use by persons (including children) with limited physical, sensory or mental abilities, or who lack experience and/or know-how, unless they are under supervision of a person responsible for their safety, or have received according instruction by that person on how to operate the device.
- Use device as intended!
- Prevent sprayed droplets from drifting onto areas that are not to be treated. If working outdoors, do not spray into the wind.
- Check the functioning of the spray unit each time before startup, paying special attention to the hose connection and the screw connectors. Check material for cracks, brittleness and corrosion.
- Do not expose the filled tank to strong sunshine for any long period of time. Operating temperatures must not exceed +40 °C. Protect unit against frost.
- Clean tank thoroughly immediately after use and then dry completely.
- **Spraying agents that are environmentally harmful should be used up as far as possible on the object of the spraying, any unavoidable residues should be put in a suitable holding container and sent for special disposal. Observe all laws and regulations concerning materials hazardous to waters when temporarily storing and disposing of such materials.**
- Keep away spraying devices and agents from children, animals and waters.
- Do not try to clear blocked nozzles by blowing them out with your mouth.
- The unit is not intended to store liquids, it must be emptied out after each time it has been used and washed out thoroughly.
- Do not exceed the permissible overpressure of 3 bar when pumping.
- All parts that are under pressure or conduct the liquid or operating parts and the safety / pressure relief valve must be checked regularly to ensure that they are in perfect condition and function properly. Stop using the unit at once if any damage is suspected.
- Do not allow it to remain pressurised for an extended period.
- As a precautionary measure, we recommend that the pump spray unit be subjected to a particularly thorough inspection every two years, preferably by the manufacturer. Repairs to the tank are not permitted.
- **Repairs to the equipment should only be carried out by GLORIA Service Stations. Order spare parts from your authorised dealer. If the required parts are not in stock, he will procure them for you as quickly as possible.**

● **ATTENTION!**

We hereby explicitly state that we have no liability whatsoever under the German Product Liability Law for any damage caused as a result of unauthorised repairs or by the use of replacement parts that were not original GLORIA spare parts, and where the repair work was not done by our after-sales service section or an authorised technician. This also applies to accessory parts.



DANGER!

Danger of life from fire and/or explosion!



Danger to life if the device is not used as intended! For this reason, observe the following safety instructions:

- Fine droplets are produced when liquids are being sprayed. You should therefore wear suitable protective clothing, including protective gloves and respiratory protection, when handling hazardous substances.
- If atomising inflammable liquids (only permissible if they have a flash point above + 55°C!), avoid any sources of ignition in the vicinity and ensure that the work place is well ventilated.
- Inflammable media may not be applied with this device.



WARNING!

Danger to health through contact with the liquid!

Liquid can cause some damage to health if inhaled, swallowed or absorbed by the skin. If symptoms occur, or in case of doubt, consult a doctor. Consult a doctor if you develop symptoms or are unsure. For this reason, observe the following safety instructions:

- Note safety instructions on the labels of the liquids used. Certain liquids require the use of protective glasses, gloves or other safety measures.
- Always request a safety data sheet as per EWG 91/155 from the manufacturer of the medium to be sprayed and comply with instructions.

Equipment

- Push button **(A)**
- Valve body complete **(B)**
- Flat spray nozzle **(C)**
- Pump pipe **(D)**
- Pump O-ring **(E)**
- Safety valve

Intended Use

- The industrial device Pro100 is intended for the application of low-viscous oils and media containing oil as long as the substances in question do not attack the device materials. The maximum temperature is + 40°C.

Foreseeable misuse

- The device is **not** suitable for:
 - acids and alkalis in any concentration.
 - **fuels.**
 - wetting agents (surfactants) that cause or could promote the formation of cracks in the plastics used.
 - liquids at temperatures over + 40°C.
 - inflammable liquids with a flash point below + 55°C.
 - very tenacious or sticky liquids, or liquids that leave residues, which cannot be completely poured or flushed out of the unit.
- On request, the manufacturer of the unit can make available a detailed list of the materials used in the parts of the unit for more detailed examination.
- Unauthorised changes to the unit made by the user or inappropriate use shall render null and void the liability of the manufacturer for any damage caused as a result.

Getting Started

WARNING!

Danger to health due to escaping liquids!

A leaking device or device components can lead to the liquid escaping or spraying out. For this reason, observe the following safety instructions:

- Check that the unit is in perfect condition and properly sealed each time before use. The safety valve must trigger at 3 bar (approx. 20 pump strokes with 1l fill volume).
- Only operate or move device when standing upright.
- Inspect all screw joints for tight fitting.

- Unscrew the valve body (**B**) by rotating to the left out of the container for filling.
- Fill the tank, see "Max. filling volume" in the Technical data section and the tank scale for details on the maximum amount that can be put in.

⚠ WARNING!
Danger to health through contact with the liquid!
 Observe the max. filling amount (see Technical Data) and the correct dosing given by the spray producer.

- Screw valve body **(B)** back in and pump up the device. Peak pressure is reached when the safety valve is triggered. Any excess pressure will escape through the safety valve.
- The spraying process is initiated by pressing the push button **(A)** on the valve body. Releasing the push button **(A)** immediately interrupts the spraying process.
- Pump up the unit again once the pressure has dropped to around 1.5 bar so as to ensure a consistent distribution of the sprayed liquid.

Emptying and Service

- Hold the device with the container facing upwards and press the pushbutton until the overpressure has escaped from the container.
- Unscrew the pump carefully, at first only a few turns by left-hand rotation, so that compressed air being still in the tank can escape.
 Only then unscrew the pump completely and take it out of the tank.
- Empty and wash out the unit after use.

i Note! Any remaining liquid in the tank can be emptied out completely through the filler opening. The type of flushing liquid to be used and how it is to be disposed of will depend on the details given by the manufacturer of the liquid to be sprayed. Also consider whether the tank is resistant to the flushing liquid.

- The pump will last much longer if the pump O-ring **(E)** is lubricated from time to time with a little resin- and acid-free grease.

i Note! Above-average use due to manner of operating (including the transport to the place of operation and the storage when not using the sprayer), influences of the surroundings (of the place of operation and the storage place), inadequate maintenance and care may lead to an early wear of the sprayer. Therefore, the sprayer should be checked for secure and serviceable state before use. It should at least be checked for externally visible damages.
 Especially when there occur damages which endanger the security, at least however after 2 years, the sprayer should specially be examined by one of the manufacturer's service stations.

Spare parts

728598.0000 Set of seals

Caractéristique techniques

FR

Type	Pro100
Volume maxi. de remplissage :	1 l
Volume total env. :	1,3 l
Poids à vide env. :	0,41 kg
Surpression maxi. de service :	3 bars
Température maxi. de service :	+ 40 °C
Matériau du réservoir :	Polyéthylène
Matériau de la pompe :	Polypropylène
Débit maximal :	0,780 l/min
Buse à jet plat :	80°

Article 3, paragraphe 3 de la directive 97/23/EG

Table des matières

Symboles sur l'appareil	2
Caractéristiques techniques	14
Symboles utilisés dans cette notice	14
Importantes consignes de sécurité	15
Équipement	16
Utilisation conforme	16
Formes prévisibles d'utilisation abusive	17
Mise en service	17
Vidange et entretien	18
Pièces de rechange	18

Symboles utilisés dans cette notice



DANGER! Un avertissement précédé de ce symbole décrit une situation dangereuse imminente. Pour éviter un danger de mort ou des blessures très graves,

veuillez respecter les instructions accompagnant ce symbole d'avertissement.



AVERTISSEMENT! Un avertissement précédé de ce symbole décrit une situation potentiellement dangereuse. Pour éviter de vous blesser, veuillez respecter les instructions accompagnant ce symbole d'avertissement.

ATTENTION! Un avertissement précédé de ce symbole prévient de dégâts matériels possibles. Pour éviter des dégâts matériels, respectez les instructions précédées de ce symbole d'avertissement.



Remarque! Une remarque caractérise des informations supplémentaires ou illustrations destinées à vous faciliter l'utilisation de l'appareil et à comprendre son fonctionnement.

Importantes consignes de sécurité

La notice d'utilisation vous fournit des consignes de sécurité et informations importantes nécessaires au fonctionnement impeccable de l'appareil.

Veillez lire intégralement la notice, la conserver et la remettre à un éventuel futur propriétaire !

Les consignes de sécurité visent aussi toujours votre sécurité personnelle !

- Cet appareil correspond aux règles techniques reconnues et aux dispositions de sécurité applicables !
- Cet appareil n'est pas destiné à être utilisé par des personnes (enfants compris) ne jouissant pas de toutes leurs aptitudes physiques, sensorielles ou intellectuelles, ou manquant d'expérience et/ou de connaissance, sauf si elles sont surveillées par une personne chargée de leur sécurité ou un reçu d'elle des instructions sur la façon d'utiliser cet appareil.
- Veuillez utiliser l'appareil conformément à sa destination.
- Éviter que les gouttelettes pulvérisées n'atteignent des surfaces qui ne doivent pas être traitées. À l'air libre, ne pas pulvériser contre le vent.
- Avant chaque mise en service du vaporisateur, en contrôler le fonctionnement et s'assurer en particulier de l'étanchéité du raccord vissé et des connexions à vis. Inspecter le matériel pour s'assurer qu'il ne comporte pas de fissures, de gerçures et de corrosion.
- Ne pas exposer trop longtemps le réservoir du vaporisateur rempli aux forts rayons solaires. Les températures de service ne

doivent pas dépasser + 40°C.
Protéger l'appareil contre le gel.

- Après utilisation, nettoyer soigneusement et immédiatement le réservoir et bien le sécher.
- **Si possible, traiter les produits polluants sur l'objet (dosage conséquent), stocker les restes inévitables dans des récipients appropriés et les évacuer avec les déchets spéciaux.**
Observer la législation relative aux substances dangereuses pour l'eau lors de l'entreposage et de la mise au rebut.
- Appareils de pulvérisation et les ressources garder loin des enfants, des animaux et des eaux.
- Les buses encrassées ne doivent pas être débouchées en soufflant avec la bouche.
- L'appareil n'est pas destiné à conserver des liquides, le vider et le rincer tous les jours après utilisation.
- Lors du pompage, ne pas dépasser la surpression admissible de 3 bars.
- Contrôler régulièrement l'état et le fonctionnement des pièces sous pression, de passage de liquide et de manipulation ainsi que de la soupape de sécurité/du détendeur. Si l'appareil paraît endommagé, l'arrêter immédiatement.
- Ne pas le laisser sous pression pendant une période prolongée.
- Par précaution, nous conseillons de faire contrôler de façon approfondie les vaporisateurs sous pression de préférence par le constructeur au bout de 2 années d'utilisation. Il est interdit de procéder à des transformations du réservoir.
- **Les réparations des appareils ne doivent être effectuées que par les GLORIA**

services. Commander les pièces de rechange chez le revendeur. Si ces pièces ne sont pas en réserve, il se les procurera rapidement.

● ATTENTION !

Nous attirons strictement votre attention sur le fait que suivant la loi sur la responsabilité des produits, nous ne sommes pas responsables des dommages causés par notre appareil, dans la mesure où ceux-ci sont dus à une réparation non conforme ou au remplacement d'une pièce par une pièce qui n'est pas de GLORIA, et si les réparations n'ont pas été effectuées par le service après-vente ou un spécialiste habilité. Ceci est également valable pour les accessoires.

⚠ DANGER !

Danger de mort en cas d'incendie et/ou d'explosion !



Une utilisation incorrecte de l'appareil peut présenter un danger de mort ! Aussi, respectez les consignes de sécurité ci-après :

- La pulvérisation de liquides entraîne de petites gouttes fines. C'est pourquoi lors de la manipulation de substances dangereuses, porter des vêtements de protection appropriés y compris des gants et une protection des voies respiratoires. Lors de la pulvérisation de liquides combustibles (admis uniquement avec un point d'inflammation supérieur à + 55°C) éviter les sources d'inflammation dans les environs, assurer une bonne ventilation du lieu de travail.

- Ne pas utiliser l'appareil avec des fluides inflammables.

⚠ AVERTISSEMENT !

Danger pour la santé en cas de contact avec le liquide !

En cas d'inhalation, d'ingestion ou d'absorption par la peau, le liquide peut provoquer des atteintes mineures à la santé. En présence de symptômes ou en cas de doute, consultez un médecin. Pour ces raisons, veuillez respecter les consignes de sécurité suivantes :

- Observer les consignes de sécurité figurant sur les étiquettes des liquides. Certains liquides nécessitent le port de lunettes de protection, de gants protecteurs ou d'autres mesures de protection.
- Exigez toujours une fiche technique de sécurité suivant CEE 91/155 de la part du fabricant du produit de pulvérisation.

Equipement

- Bouton poussoir (A)
- Corps de soupape complet (B)
- Buse à jet plat (C)
- Tube de la pompe (D)
- Joint torique de la pompe (E)
- Soupape de sécurité

Utilisation conforme

- L'appareil industriel Pro100 est prévu pour pulvériser des huiles fluides et des substances contenant de l'huile dans la mesure où elles n'attaquent pas les matériaux utilisés. La température maximale est de + 40°C.

Formes prévisibles d'utilisation abusive

- L'appareil **ne convient pas** pour :
 - Acides et lessives alcalines, quelle que soit la concentration.
 - **Carburants.**
 - Agents mouillants (tensioactifs) qui peuvent provoquer ou favoriser la formation de fissures dans les matières plastiques utilisées.
 - Liquides à des températures supérieures à + 40°C.
 - Liquides combustibles avec un point d'inflammation inférieure à + 55°C.
 - Liquides très visqueux, collants ou formant des résidus, qui ne peuvent pas être déversés ou rincés complètement de l'appareil.
- Sur demande, le fabricant de l'appareil fournit une liste détaillée des matériaux de l'appareil pour un contrôle plus exact.
- Les propres modifications de l'appareil ou l'utilisation non conforme à l'emploi prévu excluent la responsabilité du fabricant pour les dommages qui en résultent.

Mise en service

AVERTISSEMENT !

Danger pour la santé en cas d'écoulement de liquide !

Un défaut d'étanchéité sur l'appareil ou ses éléments peut entraîner l'écoulement ou la projection du liquide. Aussi, respectez les consignes de sécurité ci-après :

- Avant toute utilisation, contrôler si l'appareil est en parfait état et s'il est étanche. La soupape de sécurité doit réagir à 3 bars (env. 20 courses de pompe à un volume de 1 l).
- N'utiliser et ne déplacer l'appareil qu'en position droite (posée ou accrochée).
- Vérifier que tous les raccords sont bien serrés.

- Pour le remplissage, dévisser le corps de soupape (**B**) du réservoir en le tournant vers la gauche.
- Remplir le réservoir, pour volume maximum cf. "Volume de remplissage" au paragraphe Caractéristiques techniques, et graduations du réservoir.

AVERTISSEMENT !

Danger pour la santé en cas de contact avec le liquide.

Respectez la quantité de remplissage maxi (cf. caractéristiques techniques) et le bon dosage indiqué par le fabricant du produit à pulvériser.

- Revisser le corps de soupape (**B**) et pomper pour pressuriser l'appareil. La pression maximale est atteinte lorsque la soupape de sécurité répond. La surpression éventuelle est évacuée par la soupape de sécurité.
- Pour pulvériser, appuyer sur le bouton (**A**) situé sur le corps de la soupape. La pulvérisation s'interrompt dès que vous arrêtez d'appuyer sur le bouton (**A**).
- Lorsque la pression du réservoir est redescendue à environ 1,5 bar, repomper de la pression pour assurer une répartition homogène du liquide.

Vidange et entretien

- Tenir l'appareil avec le réservoir vers le haut et actionner le bouton jusqu'à ce que la surpression se soit échappée du réservoir.
- Dévisser prudemment la pompe en ne la tournant d'abord que de quelques tours vers la gauche afin que l'air comprimé éventuellement resté dans le récipient puisse s'échapper.
Une fois cette précaution prise, dévisser totalement la pompe et l'extraire du récipient.
- Après utilisation, vider et rincer l'appareil.

 **Remarque!** Par l'ouverture de remplissage, il est possible de déverser complètement le reste de liquide. Le choix et l'évacuation du liquide de rinçage dépendent des prescriptions du fabricant du produit. Même pour le rinçage, tenir compte de la résistance des matériaux de l'appareil.

- La durée de vie de la pompe peut être nettement prolongée, si de temps en temps le joint torique de la pompe (**E**) est graissée avec un peu de graisse sans résine et sans acide.

 **Remarque!** Une sollicitation intense de l'appareil en raison du mode de fonctionnement (ou du transport sur le lieu d'utilisation ou du stockage en cas de non-utilisation), les influences du milieu ambiant (sur le lieu d'utilisation ou sur le lieu de stockage en cas de non-utilisation) ainsi qu'un entretien insuffisant peuvent entraîner l'usure prématurée de l'appareil.

Il est donc conseillé de le vérifier avant chaque utilisation pour s'assurer qu'il est sûr et opérationnel, ou au moins pour s'assurer de l'absence de dommages visibles extérieurement. Si des défauts mettant en cause la sécurité apparaissent, et en tous les cas au minimum tous les deux ans, il convient de faire réviser l'appareil par un spécialiste, de préférence par le service après-vente du fabricant, afin d'éviter tout risque pendant son utilisation.

Pièces de rechange

728598.0000 . . . Jeu d'anneaux d'étanchéité

Technische gegevens

Type	Pro100
Maximale vulvolume :	1 l
Totaalinhoud ca.:	1,3 l
Leeggewicht ca.:	0,41 kg
Max. bedrijfsoverdruk :	3 bar
Max. bedrijfstemperatuur :	+ 40 °C
Materiaal tank :	polyethyleen
Materiaal pomp :	polypropyleen
Maximale transporthoeveelheid:	0,780 l/min
Vlakke sproeikop:	80°
	Richtlijn 97/23/EG, artikel 3, paragraaf 3

NL

Inhoudsopgave

Symbolen op het apparaat	2
Technische gegevens	19
In deze handleiding gebruikte symbolen ...	19
Belangrijke veiligheidsvoorschriften	20
Uitvoering	21
Het gebruik overeenkomstig de bestemming .	21
Voorzienbaar misbruik	22
Inbedrijfstelling	22
Het leegmaken en het reinigen	23
Reserveonderdelen	23

In deze handleiding gebruikte symbolen

 **GEVAAR!** Een waarschuwingsaanwijzing van dit gevarenniveau wijst op een dreigende gevaarlijke situatie. Volg deze waarschuwingsaanwijzingen op om

dodelijke ongelukken of zeer zwaar letsel te vermijden.

 **WAARSCHUWING!** Een waarschuwingsaanwijzing van dit gevarenniveau wijst op een mogelijke gevaarlijke situatie. Volg deze waarschuwingsaanwijzingen op om het gevaar van persoonlijk letsel te vermijden.

OPGELET! Een waarschuwingsaanwijzing van dit gevarenniveau wijst op mogelijke materiële schade. Volg de waarschuwingsaanwijzingen op om materiële schade te vermijden.

 **Aanwijzing!** Een aanwijzing geeft extra informatie of toont afbeeldingen die de bediening en de werking van het apparaat vergemakkelijken.

Belangrijke veiligheidsopmerkingen

De bedieningshandleiding geeft u belangrijke veiligheidsaanwijzingen en informatie, die voor een storingsvrije werking van het apparaat vereist zijn!

De handleiding volledig lezen, bewaren en eventueel aan nieuwe eigenaren doorgeven!

Alle veiligheidsaanwijzingen dienen steeds ook voor uw persoonlijke veiligheid!

- Dit apparaat voldoet aan de erkende techniekvoorschriften en de desbetreffende veiligheidsbepalingen!
- Het gebruik van dit apparaat is niet bestemd voor personen (inclusief kinderen) met beperkte fysieke, zintuiglijke of geestelijke vaardigheden, en voor personen zonder ervaring en/of gebrek aan kennis, tenzij onder toezicht en ná instructies voor het gebruik door een bevoegde persoon.
- Gebruik het apparaat uitsluitend voor de bestemde doeleinden.
- Zorg dat de vloeistof alleen op de te behandelen oppervlakken terecht komt. Buitenshuis niet tegen de wind in sproeien.
- Voor de inbedrijfstelling van het sproeiapparaat functie controleren en vooral op dichtheid van de schroefaansluiting en schroefverbinding letten. Materiaal op scheuren, brosheid en corrosie controleren.
- Sproeimiddeltank in gevulde toestand niet lang aan sterke zonnestralen blootstellen. Bedrijfstemperaturen mogen niet boven + 40°C liggen.
Apparaat tegen vorst beschermen.

- Na gebruik van de tank deze onmiddellijk en degelijk schoonmaken; daarna ondersteboven laten drogen.
- Milieubelastend sproeimiddel bij voorkeur aan het object verwerken (gericht doseren), onvermijdbare resten in geschikte opvangbakken tijdelijk opslaan en als speciaal afval inleveren.
Wetten en verordeningen voor watergevaarlijke stoffen bij het tijdelijk opslaan en bij de afvalverwerking opvolgen.
- Sproeiers en sproeimiddelen uit de nabijheid van kinderen, dieren en wateren houden.
- Verstopte spuitkoppen mogen niet met de mond worden uitgeblazen.
- Het apparaat is niet bestemd voor de opslag van vloeistoffen. Dagelijks na ieder gebruik legen en goed schoonspoeien.
- Bij het pompen de toegelaten overdruk van 3 bar niet overschrijden.
- Bedieningsonderdelen, onderdelen die onder druk staan of waar vloeistof doorheen stroomt en het veiligheids-/drukreducerend ventiel regelmatig controleren op een correcte toestand en functie. Bij het vermoeden van schade het apparaat onmiddellijk buiten bedrijf stellen.
- Niet voor langere tijd onder druk laten staan.
- Wij raden aan, na gebruik van 2 jaar de druksproeiapparaten voorzichtigheidshalve bijzonder nauwkeurig te laten controleren, bij voorkeur door de producent. Het is verboden aan de tank reparaties uit te voeren.

- **Reparaties aan apparaten voor huis en tuin mogen alleen door GLORIA servicestations worden uitgevoerd. Reserve-onderdelen moet u bij uw speciale handelaar bestellen. Indien niet voorradig, zal hij die delen zo snel mogelijk bezorgen.**

● **OPGELET!**

Wij wijzen u er nadrukkelijk op dat wij volgens de produktaansprakelijkheidswet niet aansprakelijk kunnen worden gesteld voor schade die het gevolg is van ondeskundige reparaties of wanneer onderdelen niet door originele GLORIA-onderdelen werden vervangen en de reparatie niet door de klantenservice van GLORIA of een bevoegde vakhandelaar werd uitgevoerd. Dit geldt eveneens voor accessoires.



GEVAAR!

Levensgevaar door brand en/of explosie!



Door onjuist gebruik van het apparaat kunnen levensgevaarlijke situaties ontstaan! Volg daarom de volgende veiligheidsaanwijzingen op:

- Bij het versproeien van vloeistoffen ontstaan fijne druppeltjes. Draag daarom bij het gebruik van gevaarlijke stoffen geschikte veiligheidskleding zoals handschoenen, veiligheidsbril en een mondmasker. Bij het verstuiven van brandbare vloeistoffen (alleen vloeistoffen met een vlampunt boven + 55°C zijn toegestaan) buiten het bereik van ontstekingsbronnen blijven en voor een goede ventilatie op de werkplek zorgen.

- Ontvlambare stoffen mogen niet met het apparaat worden aangebracht.



WAARSCHUWING!

Gevaar voor de gezondheid door contact met de vloeistof!

Vloeistof kan bij inademing, inslikken of opname door de huid beperkte gezondheidsproblemen veroorzaken. Bij het optreden van symptomen of in geval van twijfel een arts raadplegen. Volg daarom de volgende veiligheidsaanwijzingen op:

- Veiligheidsaanwijzingen op de etiketten van de vloeistoffen opvolgen. Bepaalde vloeistoffen vereisen het gebruik van een veiligheidsbril, veiligheidshandschoenen of andere veiligheidsmaatregelen.
- Vraag altijd een veiligheidsgegevensblad conform EEG 91/155 bij de fabrikant van het sproeimiddel aan.

Uitvoering

- Drukknop (A)
- Ventielunit compleet (B)
- Vlakke sproeikop (C)
- Pompbuis (D)
- Pomp-O-ring (E)
- Veiligheidsventiel

Het gebruik overeenkomstig de bestemming

- Het industrieel apparaat Pro 100 is bedoeld voor het spuiten van dunvloeibare olie en oliehoudende stoffen, in zoverre deze de gebruikte werkstoffen niet aantasten. De maximale temperatuur van de vloeistoffen bedraagt + 40°C.

Voorzienbaar misbruik

- Het apparaat is **niet** geschikt voor:
 - Zuren en logen in elke concentratie.
 - **Brandstof.**
 - Bevochtigingsmiddelen (Tenside) waardoor scheuren in de verwerkte kunststoffen kunnen ontstaan.
 - Vloeistoffen met temperaturen boven + 40°C.
 - Brandbare vloeistoffen met een vlam-punt beneden + 55°C.
 - Zeer taaie, kleverige of sedimentvormende vloeistoffen die niet volledig uit het apparaat geschud of gespoeld kunnen worden.
- Op verzoek stelt de fabrikant van het apparaat een gedetailleerde materiaalstukslijst van het apparaat beschikbaar voor een nauwkeurige controle.
- Bij eigenhandige veranderingen aan het apparaat of bij niet-reglementair gebruik is de fabrikant niet aansprakelijk voor de daaruit resulterende schade.

Inbedrijfstelling

WAARSCHUWING!

Gezondheidsgevaar door uitlopende vloeistof!

Als gevolg van een ondicht apparaat of ondichte apparaatdelen kan er vloeistof uit lopen of uit spuiten.

Volg daarom de volgende veiligheidsaanwijzingen op:

- Voor ieder gebruik het apparaat op een correcte staat en lekkage controleren. Het veiligheidsventiel moet bij 3 bar worden geactiveerd (ong. 20 pompslagen bij 1 l vulhoeveelheid).
- Het apparaat uitsluitend rechtopstaand gebruiken of verplaatsen.
- Controleer de goede bevestiging van alle schroefverbindingen.

- Om te vullen, de ventielunit (**B**) linksom-draaiend uit het reservoir schroeven.
- De tank vullen; zie voor de max. te gebruiken hoeveelheid vloeistof "Max. vulvolume" onder Technische gegevens en de schaalverdeling op de tank.



WAARSCHUWING!

Gevaar voor de gezondheid door contact met de vloeistof.

Let op de max. vulhoeveelheid (zie technische gegevens) en de juiste dosering van het sproeimiddel van de fabrikant.

- Ventielunit **(B)** opnieuw vastschroeven en apparaat oppompen. De hoogste druk is bereikt wanneer het veiligheidsventiel wordt geactiveerd. Eventuele overdruk ontsnapt via het veiligheidsventiel.
- Door de drukknop **(A)** op de ventielunit in te drukken wordt het sproeiproces geactiveerd. Het loslaten van de drukknop **(A)** zorgt voor een onmiddellijke onderbreking van het sproeiproces.
- Wanneer de druk in de tank is gedaald tot circa 1,5 bar, de druk omhoogbrengen zodat een gelijkmatige vloeistofverdeling wordt gegarandeerd.

Het leegmaken en het reinigen

- Apparaat met houder omhoog houden en de drukknop indrukken tot de overdruk uit de houder is ontsnapt.
- De pomp eerst voorzichtig een paar slagen al linksdraaiende uit de tank schroeven, zodat eventueel in de tank verblijvende perslucht kan ontsnappen. Pas dan de pomp volledig losschroeven en uit de tank halen.
- Het apparaat na ieder gebruik legen en doorspoelen.



Aanwijzing! Het restant vloeistof in de tank kan via de vulopening uit het apparaat worden geschud. De keuze en afvoer van de spoelvloeistof zijn afhankelijk van de gegevens van de fabrikant van de vloeistoffen. Let ook bij de keuze van de spoelvloeistof op dat het materiaal van het apparaat niet wordt aantast.

- De levensduur van de pomp wordt aanzienlijk verlengd wanneer de O-ring **(E)** van de pomp af en toe met hars- en zuurvrij vet wordt gesmeerd.



Aanwijzing! Een sterke belasting als gevolg van de aard van het gebruik (inkl. het vervoer naar de plaats van inzet en het opbergen bij niet-gebruik) invloeden van de omgeving (van de plaats van de inzet en die van het opbergen bij niet-gebruik), alsmede gebrek aan onderhoud kunnen tot voortijdige slijtage van de spuit leiden.

Daarom moet het voor elk gebruik op betrouwbare en bedrijfsveilige toestand, op zijn minst echter op uiterlijk waarneembare schade, gecontroleerd worden.

In het bijzonder bij gebreken, die een veilig bedrijf in twijfel trekken, doch minstens om de 2 jaar, dient een deskundige, bij voorkeur de onderhoudsdienst van de importeur, te controleren, of aan een verder gebruik geen gevaren verbonden zijn.

Reserveonderdelen

728598.0000 Set dichtingen

Dati tecnici

Tipo	PR0100
Quantitativo max. di riempimento:	1 l
Capacità totale ca.:	1,3 l
Peso a vuoto ca.:	0,41 kg
Sovrappressione di esercizio max:	3 bar
Temperatura di esercizio max:	+ 40 °C
Materiale serbatoio:	polietilene
Materiale pompa:	polipropilene
Quantità max. di portata:	0,780 l/min
Ugello a ventaglio:	80°

Articolo 3, comma 3 della direttiva 97/23/EG

IT

Indice

Simboli applicati all'apparecchio	2
Dati tecnici	24
Simboli utilizzati nelle presenti istruzioni	24
Importanti indicazioni sulla sicurezza	25
Equipaggiamento	26
Uso conforme	27
Uso improprio prevedibile	27
Messa in funzione	27
Svuotamento e manutenzione	28
Pezzi di ricambio	28

Simboli utilizzati nelle presenti istruzioni

 **PERICOLO!** Un'indicazione di avvertimento di questo livello di pericolo rappresenta una situazione pericolosa imminente. Seguire, in presenza di questa indicazione di avvertimento,

le istruzioni per evitare di perdere la vita o riportare lesioni gravissime.

 **AVVERTENZA!** Un'indicazione di avvertimento di questo livello di pericolo rappresenta una possibile situazione pericolosa imminente. Seguire, in presenza di questa indicazione di avvertimento, le istruzioni per evitare di riportare lesioni.

ATTENZIONE! Un'indicazione di avvertimento di questo livello di pericolo rappresenta un possibile danno materiale. Seguire, in presenza di questa indicazione di avvertimento, le istruzioni per evitare danni materiali.

 **Indicazione!** Un'indicazione rappresenta ulteriori informazioni o figure che servono per semplificarvi l'uso e la comprensione dell'apparecchio.

Importanti indicazioni sulla sicurezza

Le istruzioni per l'uso vi forniscono importanti avvertenze sulla sicurezza e informazioni necessarie per un funzionamento perfetto dell'apparecchio!

Leggere le istruzioni in tutte le loro parti, conservarle e consegnarle a chi dovesse possedere l'apparecchio in un secondo momento!

Tutte le avvertenze sulla sicurezza sono sempre riferite anche alla vostra sicurezza personale!

- Questo apparecchio è stato costruito a regola d'arte e nel rispetto delle vigenti norme di sicurezza.
- Questo apparecchio non è destinato alle persone (inclusi i bambini) con capacità fisiche, sensoriali o mentali limitate ovvero con scarsa esperienza e/o conoscenza delle relative funzioni, a meno che non si trovino sotto la sorveglianza di una persona responsabile della loro sicurezza o non abbiano ricevuto le necessarie istruzioni sull'uso della macchina da questa persona.
- Utilizzare l'apparecchio in modo conforme all'uso previsto.
- Evitare di spruzzare goccioline su superfici che non vanno trattate. All'esterno non spruzzare controvento.
- Prima di ogni messa in esercizio del nebulizzatore controllarne il funzionamento e soprattutto fare attenzione che raccordo a vite e collegamenti a vite non abbiano perdite. Controllare che il materiale non presenti fessurazioni, fragilità e corrosione.
- Una volta riempito, non esporre il serbatoio con la sostanza da applicare per un periodo troppo prolungato ai raggi solari.

Le temperature di esercizio non devono superare i + 40 °C. Proteggere l'apparecchio dal gelo.

- Dopo l'uso pulire subito ed accuratamente il serbatoio e farlo asciugare per bene.
- **Le sostanze inquinanti dovrebbero essere consumate completamente sull'oggetto da spruzzare (dosaggio programmato), gli inevitabili residui devono essere immessi in un serbatoio di raccolta prima di venire smaltiti come rifiuti speciali.**
Rispettare leggi e decreti sulle sostanze nocive per l'acqua per quanto riguarda lo stoccaggio provvisorio e lo smaltimento.
- Conservare fuori della portata dei bambini, degli animali e lontano dalle acque apparecchi atomizzatori ed aerosol.
- Non soffiare gli ugelli otturati con la bocca.
- L'apparecchio non è destinato alla conservazione di liquidi, quindi ogni giorno, dopo essere stato usato, va svuotato e risciacquato ogni volta.
- Durante il pompaggio non superare la sovrappressione consentita di 3 bar.
- Controllare ad intervalli regolari il perfetto stato e funzionamento delle parti soggette a pressione e a contatto con i liquidi nonché la valvola di sicurezza e quella limitatrice di pressione. Nel caso ci sia il sospetto che l'apparecchio possa essere danneggiato, metterlo immediatamente fuori servizio.
- Non lasciarlo per un periodo prolungato sotto pressione.
- Dopo due anni di utilizzo, per cautela sottoporre i nebulizzatori a pressione ad un controllo particolarmente approfondito, preferibilmente da parte del produttore. È proibito effettuare riparazioni sul serbatoio.

- **Gli interventi di riparazione sugli apparecchi devono essere realizzati solo ed esclusivamente dai centri di assistenza GLORIA. I ricambi vanno ordinati presso i rivenditori specializzati. Qualora questi non fossero a magazzino, saranno messi a disposizione quanto prima.**

● **ATTENZIONE!**

Facciamo espressamente presente che in base alla legge sulla responsabilità per danno da prodotti non rispondiamo per danni causati dal nostro apparecchio qualora tali danni siano causati da una riparazione effettuata non a regola d'arte o da una sostituzione effettuata con pezzi non originali GLORIA e la riparazione non sia stata effettuata dal servizio assistenza o da un esperto autorizzato. Quanto sopra si intende valido anche per gli accessori.

PERICOLO! Pericolo di morte per incendio e/o esplosione!



In caso di uso improprio dell'apparecchio vi è pericolo di morte! Per questo motivo, attenersi alle avvertenze sulla sicurezza di seguito riportate:

- Durante la nebulizzazione di liquidi si formano goccioline fini. Per questo motivo, quando si maneggiano sostanze pericolose indossare un abbigliamento di protezione adatto, guanti di protezione e un dispositivo di protezione delle vie respiratore. Durante la nebulizzazione di liquidi infiammabili (sono consentiti soltanto quei

liquidi che hanno un punto di infiammabilità superiore a + 55 °C!) evitare fonti di accensione nella zona circostante ed arieggiare bene la postazione di lavoro.

- Con l'apparecchio non è consentito applicare fluidi infiammabili.

AVVERTENZA!

Pericolo per la salute per contatto con il liquido!

Il liquido può causare danni alla salute di azione limitata a seguito di inspirazione, ingestione o assorbimento attraverso la cute. In presenza di sintomi e in caso di dubbio consultare un medico. Per questo motivo, attenersi alle avvertenze sulla sicurezza di seguito riportate:

- Osservare le avvertenze sulla sicurezza riportate sulle etichette dei detergenti. Determinati detergenti rendono necessario indossare occhiali protettivi o guanti di protezione oppure adottare altre misure protettive.
- Richiedere sempre la scheda tecnica di sicurezza 91/155/CEE del produttore dell'aerosol.

Equipaggiamento

- Pulsante (A)
- Corpo della valvola completo (B)
- Ugello a ventaglio (C),
- Tubo della pompa (D)
- O-ring della pompa (E)
- Valvola di sicurezza

Uso conforme

- L'apparecchio industriale Pro100 è destinato a erogare oli fluidi e mezzi contenenti olio, a condizione che questi non attacchino i materiali utilizzati.
La temperatura massima è + 40 °C.

Uso improprio prevedibile

- L'apparecchio **non** è adatto per:
 - acidi e soluzioni alcaline in qualsiasi concentrazione.
 - **carburanti.**
 - agenti umettanti (agenti tensioattivi) che possono scatenare o favorire fessurazioni ai materiali plastici utilizzati.
 - liquidi che hanno temperature superiori a + 40 °C.
 - liquidi infiammabili con punto di infiammabilità inferiore a + 55 °C.
 - liquidi molto densi, collosi che formano residui che non si possono totalmente svuotare o togliere con il lavaggio dall'apparecchio.
- A richiesta il produttore dell'apparecchio mette a disposizione una lista dettagliata dei materiali dell'apparecchio per un controllo più preciso.
- Eventuali modifiche arbitrarie all'apparecchio o un uso improprio dello stesso escludono la responsabilità del produttore per quanto riguarda i danni che ne risultano.

Messa in funzione

AVVERTENZA!

Pericolo per la salute dovuto a liquido che fuoriesce!

Un apparecchio o parti dell'apparecchio che perdono possono causare la fuoriuscita del liquido, anche sotto forma di spruzzi.

Per questo motivo, attenersi alle avvertenze sulla sicurezza di seguito riportate:

- Prima di ogni utilizzo verificare che l'apparecchio sia in perfetto stato e non abbia perdite. La valvola di sicurezza deve scattare a 3 bar (ca. 20 corse della pompa con capacità di 1 l).
- Fare funzionare e muovere l'apparecchio soltanto in posizione verticale.
- Controllare il fissaggio di tutti i collegamenti a vite.

Per il riempimento svitare il corpo valvola (**B**) dal serbatoio girando in senso antiorario.

- Riempire il serbatoio, per la quantità massima vedasi "Quantitativo di riempimento" nel paragrafo Dati tecnici e scala del serbatoio.

AVVERTENZA!

Pericolo per la salute per contatto con il liquido.

Attenersi al quantitativo massimo di riempimento (v. dati tecnici) e al dosaggio corretto indicato dal produttore dei prodotti da spruzzare.

- Riavvitare il corpo valvola (**B**) e pressurizzare l'apparecchio. La pressione massima è raggiunta nel momento in cui reagisce la valvola di sicurezza. Un'eventuale sovrappressione fuoriesce dalla valvola di sicurezza.

- Azionando il pulsante (A) sul corpo valvola viene azionata l'operazione di spruzzo. Rilasciando il pulsante (A) viene interrotta immediatamente l'operazione di spruzzo.
- Una volta che nel serbatoio la pressione è scesa a circa 1,5 bar, aumentare la pressione per garantire un'omogenea distribuzione del liquido.

i **Indicazione!** Una sollecitazione elevata dovuta al modo di funzionamento (trasporto al luogo d'impiego e il luogo conservazione in caso di non utilizzo inclusi), influssi dei fattori dell'ambiente (del luogo d'impiego e del luogo di conservazione in caso di mancato utilizzo), scarsa manutenzione e cura possono causare un'usura precoce dell'apparecchio. Per questo motivo, prima di ogni uso occorre verificare lo stato sicuro e funzionante, tuttavia perlomeno che non ci siano danni identificabili esternamente. Soprattutto nel caso in cui si dovessero presentare difetti preoccupanti per la sicurezza e tuttavia almeno ogni due anni è necessario che esperti, meglio ancora il servizio assistenza del produttore, verifichino se è possibile un'ulteriore funzionamento privo di rischi.

Pezzi di ricambio

728598.0000 Set di guarnizioni

Svuotamento e manutenzione

- Tenere l'apparecchio con il serbatoio rivolto verso l'alto e premere il pulsante finché la sovrappressione non è fuoriuscita dal serbatoio.
- La pompa viene svitata cautamente, inizialmente ruotando solo di alcuni filetti in senso antiorario, affinché possa fuoriuscire l'aria compressa rimanasta eventualmente nel serbatoio. Solo a questo punto svitare del tutto la pompa e toglierla dal serbatoio.
- Dopo l'uso svuotare completamente l'apparecchio e risciacquarlo.

i **Indicazione!** Mediante il foro di rabbocco è possibile fare uscire completamente i residui di liquido che si trovano nel serbatoio (in caso di liquidi nocivi per l'acqua si rimanda ai capitoli "Avvertenze sulla sicurezza importanti e Prescrizioni del produttore del prodotto). Scelta e smaltimento del liquido di lavaggio si basano su quanto prescritto dal produttore del prodotto. Anche durante il lavaggio fare attenzione alla resistenza dei materiali dell'apparecchio.

- La pompa dura molto più a lungo se ogni tanto si provvede a lubrificare l'o-ring (E) della pompa con un po' di grasso che non contiene resina e acido.

Datos técnicos

Tipo	PRO100
Cantidad máxima de llenado :	1 l
Contenido total aprox.:	1,3 l
Peso vacío aprox.:	0,41 kg
Presión máxima de servicio:	3 bar
Temperatura máxima de servicio :	+ 40 °C
Material del recipiente:	polietileno
Material de la bomba:	polipropileno
Caudal máximos:	0,780 l/min
Boquilla de chorro plano:	80°
	Directiva 97/23/CE, Artículo 3, Párrafo 3

ES

Índice

Símbolos en el equipo	2
Datos técnicos	29
Símbolos empleados en este manual	29
Instrucciones importantes de seguridad	30
Equipamiento	31
Uso intencionado	31
Mal uso previsible	32
Puesta en marcha	32
Vaciado y mantenimiento	33
Piezas de repuesto	33

Símbolos empleados en este manual



¡PELIGRO! Un aviso clasificado con este grado designa una situación peligrosa. Siga las indicaciones que acompañan a este aviso para evitar el peligro de muerte o de lesiones graves.



¡ADVERTENCIA! Un aviso clasificado con este grado designa una posible situación peligrosa. Siga las indicaciones que acompañan a este aviso para evitar el peligro de lesiones.

¡ATENCIÓN! Un aviso clasificado con este grado designa un posible daño material. Siga las indicaciones que acompañan a este aviso para evitar daños materiales.



Nota: Una nota identifica la información o ilustraciones adicionales cuya finalidad es facilitarle el uso y la comprensión del aparato.

Instrucciones importantes de seguridad

El manual de instrucciones le ofrece importantes instrucciones de seguridad e información necesarias para el funcionamiento perfecto de su equipo.

Lea íntegramente el manual, consérvelo y entréguelo a los posibles propietarios siguientes del equipo.

Todas las instrucciones de seguridad tienen también como objetivo cuidar de su seguridad personal.

- Este equipo cumple con las regulaciones comúnmente aceptadas de la técnica y las directrices aplicables sobre seguridad.
- Este equipo no es apropiado para el uso por parte de niños o adultos con capacidades físicas, sensoriales o psíquicas limitadas o que carezcan de la experiencia o el conocimiento necesarios, a no ser que cuenten con la supervisión de una persona que vele por su seguridad o que hayan sido instruidos por ésta en el uso del aparato.
- Utilice el equipo de acuerdo con el uso intencionado.
- Deberá evitarse la caída de las gotitas de pulverización sobre las superficies que no van a ser tratadas. A la intemperie, no deberá pulverizarse a contraviento.
- Antes de cada puesta en marcha del aparato de pulverización, compruebe su funcionamiento y preste especial atención al cierre hermético del empalme y la unión roscados. Compruebe la posible formación de grietas, resquebrajamientos, o corrosión en el material.
- No exponga el recipiente lleno durante largo tiempo a la radiación solar intensa.

Las temperaturas de funcionamiento no deben superar los + 40° C. Proteja el aparato de las heladas.

- Al terminar de utilizar el aparato, límpielo a fondo inmediatamente; a continuación séquelo bien.
- **A ser posible, aplicar el aerosol contaminante en el objeto (dosificar en el punto preciso), almacenar temporalmente los restos inevitables en recipientes colectores adecuados y desechar con los residuos tóxicos.**
Observar las leyes y disposiciones relativas a los productos nocivos para el agua durante el almacenamiento temporal y el desechado.
- Mantener los pulverizadores y aerosoles alejados de los niños, animales y aguas.
- No soplar con la boca las boquillas atascadas.
- El aparato no está previsto para guardar líquidos. Deberá vaciarse y limpiarse diariamente después de su uso.
- A la hora de bombear, no sobrepasar la sobrepresión admitida de 3 bares.
- Las partes portadoras de presión, portadoras de líquido y manejo, así como el válvula de seguridad/reductora de presión han de revisarse regularmente en cuanto a que su estado y funcionamiento sean perfectos. En caso de sospecha de daños, el aparato deberá quedar inmediatamente fuera de servicio.
- No deberá dejarse bajo presión durante un tiempo prolongado.
- Como medida preventiva, recomendamos después de 2 años de funcionamiento, someter los aparatos de pulverización a presión a una revisión a fondo, a ser posible por el fabricante. Está prohibido realizar reparaciones en el recipiente.

- **Los trabajos de reparación en el equipo los realizará exclusivamente el personal de mantenimiento de GLORIA. Pida las piezas de repuesto a su distribuidor oficial. Si no estuvieran disponibles, él las recibirá en el menor tiempo.**

● ¡ATENCIÓN!

Señalamos expresamente que, según la ley de responsabilidad de productos, no seremos responsables de los daños producidos por nuestro aparato, siempre y cuando éstos hayan sido causados por una reparación incorrecta o al efectuar el cambio de las piezas no se hayan utilizado las piezas originales de GLORIA y la reparación no haya sido realizada por el servicio al cliente o por mano de obra especializada y autorizada. Esto también es válido para los accesorios.



¡PELIGRO! Peligro de muerte por incendio y/o explosión.



Observe las siguientes instrucciones de seguridad:

- Al pulverizar líquidos, se forman gotitas finas. Por esta razón, al manipular sustancias peligrosas deberá llevarse una vestimenta de protección adecuada, incluidos guantes de protección y protección para la respiración.

Al pulverizarse líquidos inflamables (sólo se admiten aquellos con un punto de inflamación superior a + 55° C), deberán evitarse las fuentes de encendido en el entorno y procurar una buena ventilación en el puesto de trabajo.

- No utilizar el equipo para aplicar medios inflamables.



¡ADVERTENCIA!

¡Peligro para la salud por contacto con el líquido!

El líquido puede tener consecuencias perjudiciales moderadas para la salud al inspirarse, tragarse o absorberse por la piel.

Si se presentan síntomas o en caso de duda, consulte a su médico. Observe las siguientes instrucciones de seguridad:

- Observar las instrucciones de seguridad de las etiquetas de los líquidos. Algunos líquidos requieren el uso de gafas, guantes u otras medidas de protección.
- Pida siempre una hoja de seguridad de datos al fabricante del agente pulverizador, según CEE 91/155.

ES

Equipamiento

- Pulsador (A)
- Cuerpo de válvula completo (B)
- Boquilla de chorro plano (C)
- Tubo de bomba (D)
- Junta tórica de la bomba (E)
- Válvula de seguridad

Uso intencionado

- El aparato industrial Pro100 sirve para esparcir aceites muy fluidos y medios que contengan aceite, siempre que no corroan los materiales de trabajo empleados. La temperatura máxima es de + 40° C.

Mal uso previsible

- El equipo **no** es adecuado para:
 - Ácidos y lejías en cualquier grado de concentración.
 - **carburantes.**
 - agentes reticulares (agentes tensioactivos), que producen roturas o las pueden fomentar en las materias sintéticas utilizadas.
 - líquidos con temperaturas superiores a + 40°C.
 - líquidos inflamables con un punto de inflamación inferior a + 55°C.
 - líquidos muy tenaces, pegajosos o que formen residuos que no se puedan vaciar o lavar completamente en el aparato.
- A petición, el fabricante del aparato facilitará una lista de materiales detallados del aparato para su comprobación más exacta.
- Las modificaciones por cuenta propia en el aparato o la utilización no prevista excluyen la responsabilidad del fabricante sobre daños que resulten.

Puesta en marcha

¡ADVERTENCIA!

¡Peligro para la salud por fugas del líquido!

Si el equipo o sus elementos no son estancos, puede escaparse o salir a chorro el líquido. Observe las siguientes instrucciones de seguridad:

- Antes de todo uso del aparato, deberá verificarse éste en cuanto a su estado y estanqueidad perfectos. La válvula de seguridad debe reaccionar a los 3 bares (aprox. 20 bombeos con una cantidad de llenado de 1 l).
 - Usar y mover el equipo únicamente teniendo en posición vertical.
 - Comprobar el apretado fijo de las uniones atomilladas.
- Para el llenado, sacar del recipiente el cuerpo de válvula **(B)** girándolo hacia la izquierda.
 - Llenar el recipiente, cantidad máxima, véase 'cantidad de llenado' en el apartado de datos técnicos y la escala del recipiente.

¡ADVERTENCIA!

Peligro para la salud por contacto con el líquido.

Observe la cantidad de llenado máxima (véase Datos técnicos) y la dosificación correcta del fabricante del aerosol.

- Volver a enroscar el cuerpo de válvula (**B**)
La máxima presión se habrá alcanzado cuando la válvula de seguridad reaccione. La posible sobrepresión escapa por la válvula de seguridad.
- Presionando el pulsador (**A**) del cuerpo de la válvula se inicia la pulverización. Al soltar el pulsador (**A**) se interrumpe inmediatamente la pulverización.
- Si la presión del recipiente ha descendido hasta aprox. 1,5 bar, rebombear la presión para garantizar una distribución uniforme del líquido.

Vaciado y mantenimiento

- Mantener el aparato con el recipiente hacia arriba y pulsar el pulsador hasta que desaparezca la sobrepresión del recipiente.
- Con cuidado se afloja primeramente la bomba desenroscándola unas cuantas vueltas hacia la izquierda, para que la presión del aire que pueda quedar en el recipiente pueda escapar.
Sólo entonces se desenroscará y sacará la bomba totalmente del recipiente.
- Después de su uso, vaciar y lavar el aparato.

 **Nota:** A través de la abertura de llenado se podrá vaciar completamente el resto de líquido del recipiente. La selección y eliminación del líquido limpiador dependen de las especificaciones del fabricante del agente. Incluso al lavar, observar la estabilidad de los materiales del aparato.

- La duración de la bomba se alarga considerablemente si de vez en cuando se lubrica la junta tórica (**E**) de la bomba con un poco de grasa libre de resina y ácido.

 **Nota:** El aparato puede sufrir un desgaste prematuro debido a grandes esfuerzos por el tipo de trabajo (inclusive el transporte hasta el lugar de empleo y la conservación mientras no se utiliza), influencias del ambiente (del lugar de utilización y del lugar donde se guarda mientras no se utiliza), y mantenimiento y cuidados deficientes. Por lo tanto antes de cada utilización se debería comprobar que el aparato está en perfectas condiciones de funcionamiento, o como mínimo que no presenta signos externos de daños. En todo caso cada 2 años por lo menos, especialmente si aparecen deficiencias que pongan en duda la seguridad, un experto debería comprobar que no existe peligro para continuar utilizándolo; lo mejor sería que esta revisión la realizara el Servicio del fabricante.

Piezas de repuesto

728598.0000 Juego de juntas

Dados técnicos

Tipo	PRO100
Quantidade máx. de enchimento:	1 l
Conteúdo total aprox.:	1,3 l
Peso em vazio aprox.:	0,41 kg
Sobrepresão de funcionamento máx:	3 bar
Temperatura máx. de funcionamento:	+ 40 °C
Material do reservatório:	polietileno
Material da bomba:	polipropileno
Débito máximo:	0,780 l/min
Bico de jacto plano:	80°

Directiva 97/23/CE, Artigo 3, Parágrafo 3

PT

Índice

Símbolos no aparelho.	2
Dados técnicos	34
Símbolos neste manual	34
Instruções de segurança importantes	35
Equipamento	36
Utilização prevista	36
Uso indevido previsível.	37
Colocação em funcionamento.	37
Esvaziamento e manutenção	38
Peças de substituição	38

Símbolos neste manual



PERIGO! Um aviso deste nível de perigo assinala uma situação perigosa eminente. Em relação a este aviso, respeite as instruções para evitar perigo de morte ou ferimentos graves.



AVISO! Um aviso deste nível de perigo assinala uma situação perigosa possível. Em relação a este aviso, respeite as instruções para evitar o perigo de ferimentos.

ATENÇÃO! Um aviso deste nível de perigo assinala possíveis danos materiais. Em relação a este aviso, respeite as instruções para evitar danos materiais.



Nota! Uma nota assinala informações adicionais ou figuras, que devem facilitar a operação e compreensão do aparelho.

Instruções de segurança importantes

O manual de instruções transmite-lhe instruções de segurança e informações importantes, que são necessárias para uma operação perfeita do aparelho!

Leia o manual na íntegra, guarde-o e, se necessário, entregue-o ao proprietário seguinte!

Todas as instruções de segurança têm como objectivo também a sua própria segurança!

- Este equipamento está em conformidade com as regras de tecnologia reconhecidas e os regulamentos de segurança correspondentes!
- Este aparelho não é adequado para ser utilizado por pessoas (incluindo crianças) com capacidades intelectuais, sensoriais e físicas limitadas ou com falta de experiência e/ou de conhecimento, a não ser que, para sua segurança, elas sejam vigiadas por uma pessoa competente, ou lhes dê instruções sobre a utilização do aparelho.
- Utilize o aparelho em conformidade com as especificações.
- Evitar o deslocamento de gotinhas de pulverização para superfícies a não tratar. Ao ar livre, não pulverizar contra o vento.
- Antes de cada colocação em funcionamento do pulverizador, verificar o funcionamento e prestar especialmente atenção à estanquidade da ligação aparafusada e das uniões aparafusadas. Verificar o material quanto à formação de fissuras, fragilidade e corrosão.
- Quando estiver cheio, não expor o recipiente do pulverizador durante muito tempo à forte incidência do sol. As temperaturas de funcionamento não devem exceder os + 40 °C. Proteger o aparelho do gelo.

- Após a utilização, limpar o reservatório imediatamente e de forma meticulosa; depois secá-lo bem.
- **Os produtos pulverizadores que provocam danos ambientais devem ser processados tão próximos do objecto quanto possível (dosear de forma orientada), os restos inevitáveis devem ser armazenados temporariamente em recipientes de recolha adequados e ser conduzidos para o lixo de resíduos especiais. Devem ser respeitadas as leis e regulamentos para produtos poluentes da água durante o armazenamento temporário e a eliminação.**
- Manter os aparelhos e produtos pulverizadores afastados das crianças, dos animais e das águas.
- Bicos entupidos não devem ser soprados com a boca.
- O aparelho não foi concebido para guardar líquidos, esvaziar diariamente após cada utilização e lavar.
- Não exceder a sobrepressão admissível de 3 bar ao bombear.
- Verificar regularmente as peças que suportam a pressão, que conduzem líquidos e as peças de comando, assim como a válvula de segurança / de descarga da pressão quanto ao estado nas perfeitas condições e funcionamento. Caso se suspeite de danos, desligar imediatamente o aparelho.
- Não deixar estar durante muito tempo sob pressão.
- Por razões de segurança, após 2 anos de utilização, recomendamos que se submetam os pulverizadores de pressão a uma verificação minuciosa especial, de preferência realizada pelo fabricante.
- É proibido efectuar retoques no reservatório.

- **As reparações neste aparelho só devem ser realizadas por pontos de assistência técnica da GLORIA. As peças sobresselentes devem ser encomendadas ao seu agente especializado. Caso não existam em armazém, ele arranja com mais rapidez.**

● **ATENÇÃO!**

Chamamos expressamente a atenção para o facto de, segundo a lei de responsabilidade sobre o produto, não sermos obrigados a assumir a responsabilidade pelos danos provocados pelo nosso aparelho se estes tiverem sido causados por uma reparação inadequada ou não tiverem sido utilizadas peças originais GLORIA na substituição de peças e a reparação não tiver sido efectuada pelo serviço a clientes ou pelo técnico autorizado. Isto também se aplica aos acessórios.

PERIGO!

Perigo de morte devido a incêndio e/ou explosão!



Uma utilização incorrecta do aparelho constitui perigo de vida! Respeite por isso as seguintes indicações de segurança:

- Ao pulverizar líquidos formam-se gotinhas finas. Por isso, usar vestuário de protecção adequado, incluindo luvas de protecção e protecção respiratória ao manusear materiais perigosos. Ao vaporizar líquidos inflamáveis (só são admissíveis os líquidos com um ponto de inflamabilidade superior a + 55 °C!) evitar fontes de inflamação nas proximidades, providenciar uma boa ventilação do local de trabalho.

- Não é permitido aplicar fluidos inflamáveis com o aparelho.

AVISO!

Perigo de saúde devido a contacto com o líquido!

O líquido pode causar danos de efeito limitado para a saúde devido a inalação, ingestão ou absorção pela pele. Em caso de ocorrência de sintomas ou em caso de dúvida, consulte o seu médico. Respeite por isso as seguintes indicações de segurança:

- Respeitar as indicações de segurança nos rótulos dos líquidos. Determinados líquidos exigem o uso de óculos de protecção, luvas de protecção ou outras medidas de protecção.
- Exija sempre uma folha de dados de segurança de acordo com a CEE 91/155 do fabricante de pulverizadores.

Equipamento

- Tecla de pressão (A)
- Corpo da válvula completo (B)
- Bico de jacto plano (C)
- Tubo da bomba (D)
- O-Ring da bomba (E)
- Válvula de segurança

Utilização prevista

- O aparelho industrial Pro100 foi concebido para aplicar óleos e produtos a conter óleo de baixa viscosidade, desde que não ataquem os materiais utilizados. A temperatura máxima é de + 40° C.

Uso indevido previsível

- O aparelho **não** é adequado para:
 - ácidos e soluções alcalinas, em qualquer concentração.
 - **combustíveis.**
 - agentes activos de superfície (tensoactivos) que podem levar à formação de fissuras ou fomentá-la nos plásticos utilizados.
 - Líquidos com temperaturas superiores a 40 °C.
 - Líquidos inflamáveis com um ponto de inflamabilidade inferior a + 55 °C.
 - Líquidos muito viscosos, pegajosos ou que formam resíduos que não podem ser completamente retirados do aparelho ou retirados através da lavagem.
- A pedido, o fabricante do aparelho disponibiliza uma lista de materiais detalhada do aparelho para uma verificação mais exacta.
- As alterações abusivas no aparelho ou a utilização incorrecta excluem a responsabilidade do fabricante pelos danos daí resultantes.

Colocação em funcionamento

AVISO!

Perigo para a saúde devido a derramamento do líquido!

Um aparelho ou partes do aparelho com fugas podem originar o derramamento ou a projecção de líquido.

Respeite por isso as seguintes indicações de segurança:

- Antes de cada utilização, verificar quanto ao estado nas perfeitas condições e à estanquidade. A válvula de segurança deve actuar a 3 bar (aprox. 20 cursos da bomba com um volume de enchimento de 1 l).
 - Operar e movimentar o aparelho apenas de pé na vertical.
 - Verificar se todas as uniões roscadas estão bem apertadas.
-
- Para encher, desaparafusar o corpo da válvula **(B)** do reservatório, rodando para a esquerda.
 - Encher o reservatório, quantidade máxima, consultar "Quantidade de enchimento" no capítulo Dados técnicos e escala do reservatório.

⚠ AVISO!

Perigo para a saúde devido a contacto com o líquido.

Respeite a quantidade de enchimento máxima (ver Dados técnicos) e a dosagem correcta do fabricante do produto de pulverização.

- Aparafusar de novo o corpo da válvula **(B)** e bombear o aparelho.
Alcança-se a pressão máxima quando a válvula de segurança reagir.
A possível sobrepressão escapa pela válvula de segurança.
- Accionando a tecla de pressão **(A)** no corpo da válvula activa-se o processo de pulverização. Soltar a tecla de pressão **(A)** provoca uma interrupção imediata do processo de pulverização.
- Quando a pressão no reservatório tiver baixado para, aprox., 1,5 bar, bombear mais pressão para se assegurar uma distribuição uniforme do líquido.

Esvaziamento e manutenção

- Segurar o aparelho com o reservatório para cima e accionar o botão de pressão até que a sobrepressão tenha saído do reservatório.
- Desenroscar a bomba cuidadosamente, inicialmente apenas alguns passos de rosca à esquerda, para que o ar comprimido que tenha eventualmente ficado no recipiente possa escapar.
Só depois desenroscar totalmente a bomba e retirá-la do recipiente.
- Após a utilização, esvaziar e lavar o aparelho.

i Nota! O resto de líquido existente no recipiente pode ser despejado através da abertura de enchimento (no caso de líquidos poluentes das águas, ver capítulo “Indicações de segurança importantes, bem como as indicações do fabricante do produto”). A escolha e a remoção do líquido de lavagem dependem das indicações do fabricante do produto.
Observar a resistência dos materiais do aparelho, mesmo na lavagem.

- A vida útil da bomba prolonga-se consideravelmente se o O-Ring **(E)** da bomba for, de vez em quando, lubrificado com um pouco de massa lubrificante não resinosa e não ácida.

i Nota! Uma forte solicitação devido ao modo de funcionamento (incluindo o transporte para o local da utilização e a armazenagem em caso de não utilização), as influências ambientais (do local da utilização e do local da armazenagem em caso de não utilização) e a manutenção e a conservação deficientes podem levar ao desgaste prematuro do aparelho. Por essa razão, antes de cada utilização, o mesmo deve ser verificado quanto ao seu estado seguro e operacional, mas pelo menos quanto a danos exteriores visíveis. Especialmente se surgirem falhas de segurança, mas pelo menos de 2 em 2 anos, os peritos, e de preferência o serviço de manutenção do fabricante, devem verificar se continua a ser possível o funcionamento sem quaisquer perigos.

Peças de substituição

728598.0000 Conjunto de vedantes

Tekniske data

Type	PRO100
Maks. påfyldningsmængde:	1 l
Indhold totalt ca.:	1,3 l
Tomvægt ca.:	0,41 kg
Maks. driftstryk:	3 bar
Maks. driftstemperatur:	+ 40 °C
Beholdermateriale:	Polyethylen
Pumpemateriale:	Polypropylen
Maksimal sprøjtemængde:	0,780 l/min
Spaltedyse:	80°
	Direktiv 97/23/EU, artikel 3, afsnit 3

Indholdsfortegnelse

Symboler på sprøjteapparatet	2
Tekniske data	39
Symboler i denne vejledning	39
Vigtige sikkerhedsanvisninger	40
Udstyr	41
Anvendelsesområde	41
Forudsigeligt misbrug	42
Ibrugtagning	42
Tømning og vedligeholdelse	43
Reserve dele	43

Symboler i denne vejledning

 **FARE!** En advarselsinfo på dette faretrin markerer en truende farlig situation. Følg anvisningerne til denne advarselsinfo, så livsfare eller alvorlige kvæstelser kan undgås.

 **ADVARSEL!** En advarselsinfo på dette faretrin markerer en mulig farlig situation. Følg anvisningerne til denne advarselsinfo, så faren for kvæstelser kan undgås.

OBS! En advarselsinfo på dette faretrin markerer mulige materielle skader. Følg anvisningerne til denne advarselsinfo, så materielle skader undgås.

 **Bemærk!** En bemærk-info markerer ekstra informationer eller billeder, som gør betjeningen og forståelsen af apparatet lettere.

DK

Vigtige sikkerhedshenvisninger

Betjeningsvejledningen giver vigtige sikkerhedsanvisninger og informationer, som er nødvendige for problemløs drift af apparatet!

Læs vejledningen fuldstændigt igennem, opbevar den og giv den videre til en evt. efterfølgende ejer!

Alle sikkerhedsanvisninger har betydning for Deres personlige sikkerhed!

- Dette apparat er i overensstemmelse med de anerkendte regler for teknik og de gældende sikkerhedsbestemmelser!
- Dette apparat er ikke beregnet til anvendelse af personer (inklusive børn) med begrænsede fysiske, sensoriske eller psykiske evner eller manglende erfaring og/eller manglende viden, medmindre de er under opsyn af en person, der har ansvaret for deres sikkerhed, eller har modtaget anvisninger fra denne person om, hvordan apparatet skal benyttes.
- Brug apparatet efter bestemmelserne.
- Undgå at spilde sprøjtedråber på arealer, der ikke skal behandles. Sprøjt ikke mod vinden, hvis De er udendørs.
- Før hver ibrugtagning skal sprøjteaggregatets funktion afprøves, hvorved der især skal lægges mærke til, om skruetilslutninger og skrueforbindelser er tætte. Materialet skal kontrolleres for revnedannelser, skørhed og korrosion.
- Udsæt ikke den fyldte sprøjtemiddelbeholder for kraftigt solskin i længere tid. Driftstemperaturen må ikke overskride + 40°C. Beskyt apparatet mod frost.
- Efter brugen rengøres beholderen omgående grundigt; efterfølgende tørres den godt igennem.

- Miljøbelastende sprøjtemidler skal så vidt muligt anvendes ved genstanden (dosér præcist), og uundgåelige rester skal opbevares i velegnede beholdere og afleveres som farligt affald. Overhold love og bestemmelser for stoffer, der er farlige for vandmiljøet, ved mellemopbevaring og destruktions.
- Hold sprøjter og sprøjtemidler på afstand af børn, dyr og vandløb.
- Tilstoppede dyser må ikke blæses ud med munden.
- Sprøjten er ikke beregnet til opbevaring af væsker, men skal tømmes og skylles dagligt efter endt brug.
- Ved pumper må det tilladte overtryk på 3 bar ikke overskrides.
- Dele under tryk, væskeførende dele, betjeningsdele samt sikkerheds- / trykaflastningsventilen skal med jævne mellemrum kontrolleres med henblik på korrekt tilstand og funktion. Er der mistanke om skader skal sprøjten omgående tages ud af drift.
- Apparatet må ikke stå under tryk i længere tid ad gangen.
- Vi anbefaler, at tryksprøjteapparatet af forsigtighedshensyn underkastes en specielt grundig kontrol efter to års drift. Kontrollen bør helst udføres hos producenten. Det er forbudt at foretage udbedringer på beholderen.
- Reparationer på apparater må kun udføres af GLORIA serviceværksteder. Reserverede dele bør De bestille hos deres specialforhandler. Såfremt delene ikke findes på lager, vil de blive bestilt hjem hurtigst muligt.

● **OBS!**

Vi henviser udtrykkeligt til, at vi iht. lov om produktansvar ikke hæfter for skader forvoldt af vort apparat, såfremt skaden skyldes ukorrekt reparation, at der ved udskiftning af dele ikke er anvendt originale GLORIA-reservedele eller at reparationen ikke er udført af GLORIA-serviceværkstedet eller af en autoriseret fagmand. Dette gælder også for tilbehørsdele.



FARE!

Livsfare på grund af brand og/eller eksplosion!



Uhensigtsmæssig brug af sprøjteapparatet medfører livsfare! Overhold derfor de efterfølgende sikkerhedsanvisninger:

- Ved spøjning af væsker udvikles der fine dråber. Brug derfor en egnet sikkerhedsdragt, inkl. beskyttelseshandsker og åndredrætsværn, ved omgang med farlige stoffer.
Ved forstøvning af brændbare væsker (kun væsker med flammepunkt over + 55°C er tilladt!): Undgå antændingskilder i omgivelserne, sørg for god ventilation af arbejdspladsen.
- Antændelige medier må ikke anvendes med apparatet.



ADVARSEL!

Sundhedsfare ved kontakt med væsken!

Væsken kan fremkalde sundhedsskader af begrænset virkning som følge af indånding, synkning eller optagelse gennem huden.

Hvis der opstår symptomer, eller hvis der opstår tvivl, skal lægen spørges til råds. Overhold derfor de efterfølgende sikkerhedsanvisninger:

- Overhold sikkerhedsanvisningerne på væskernes etiket. Visse væsker kræver beskyttelsesbriller, beskyttelseshandsker eller andre beskyttelsesforholdsregler.
- Rekvirér altid et sikkerhedsdatablad iht. EØF 91/155 hos sprøjtemiddelproducenten.

Udstyr

- Tryktaste (A)
- Ventillegeme komplet (B)
- Spaltdyse (C)
- Pumpeør (D)
- Pumpe o-ringen (E)
- Sikkerhedsventil

DK

Anvendelsesområde

- Industriapparatet Pro100 er beregnet til spredning af tyndtflydende olier og olieholdige medier, for så vidt disse ikke angriber de anvendte materialer. Maksimumtemperatur + 40°C.

Forudsigteligt misbrug

- Sprøjteapparatet er **ikke** egnet til:
 - Syre og lud i enhver koncentration.
 - **drivstoffer.**
 - Befugtningsmidler (tensider), som kan udløse eller fremme revnedannelse i de anvendte kunststoffer.
 - Væsker med en temperatur over + 40°C.
 - Brændbare væsker med et flammepunkt under + 55°C.
 - Meget sejtflydende, klæbrige eller restafaldsdannende væsker, som ikke kan rystes eller skylles fuldstændig ud af sprøjten.
- På anmodning stiller sprøjteproducenten en detaljeret styklister over sprøjten's emnematerialer til rådighed til en nærmere kontrol.
- Producenten hæfter ikke for skader som følge af uautoriserede ændringer på apparatet eller ikke-bestemmelsesmæssig anvendelse.

DK

Ibrugtagning

⚠ ADVARSEL!

Sundhedsfare på grund af udløbende væske!

Hvis sprøjteapparatet eller dets dele er utætte, kan det medføre, at væsken løber eller sprøjter ud.

Overhold derfor de efterfølgende sikkerhedsanvisninger:

- Før hvert brug skal det kontrolleres, at sprøjten er tæt og i fejlfri tilstand. Sikkerhedsventilen skal reagere ved 3 bar (ca. 20 pumpe slag ved 1 l påfyldt mængde).

- Før hvert brug skal det kontrolleres, at sprøjten er tæt og i fejlfri tilstand. Sikkerhedsventilen skal reagere ved 3 bar (ca. 20 pumpe slag ved 1 l påfyldt mængde).
- Anvend og bevæg kun sprøjteapparatet, hvis det står lodret.
- Kontrollér, at alle skrueforbindelser sidder fast.

- For at fylde skrues ventillegemet (**B**) ud af beholderen, ved at det drejes til venstre.
- Fyld beholderen; påfyldningsmængde, se "Påfyldningsmængder" i afsnittet Tekniske data samt skalaen på beholderen.

⚠ ADVARSEL!

Sundhedsfare ved kontakt med væsken.

Overhold en maks. påfyldt mængde (se tekniske data) og den rigtige dosering, som er angivet af sprøjtemiddelproducenten..

- Skru ventillegemet (**B**) ind igen, og pump apparatet op. Maksimumtrykket er nået, når sikkerhedsventilen reagerer. Et eventuelt overtryk slipper ud gennem sikkerhedsventilen.
- Ved aktivering af tryktasten (**A**) på ventillegemet udløses sprøjtningen. Når tryktasten (**A**) slippes, afbrydes sprøjtningen omgående.
- Når beholdertrykket er faldet til ca. 1,5 bar, skal der pumpes mere tryk i beholderen for at sikre en jævn væskefordeling.

Tømning og vedligeholdelse

- Hold apparatet med beholderen opad, og aktivér trykknappen, indtil overtrykket er sluppet ud af beholderen.
- Pumpen skrues forsigtigt løs, i første omgang kun nogle få omgange, for at evt. overtryk i beholderen kan komme ud. Først derefter skrues pumpen helt ud og tages ud af beholderen.
- Tøm sprøjten efter brugen og skyl den igenem.



Bemærk! En væskerest i beholderen kan tømmes helt ud gennem påfyldningsåbningen. Valget af sprøjtevæske og bortskaffelsen af væsken retter sig efter anvisningerne fra producenten af midlet. Vær også opmærksom på sprøjtematerialernes modstandsdygtighed ved skylningen af sprøjten.

- Pumpens holdbarhed forlænges betydeligt, hvis pumpe o-ringen (E) af og til smøres med lidt harpiks- og syrefri fedt.



Bemærk! Hård belastning som følge af anvendelsesmåden (inkl. transport til brugsstedet og opbevaring når det ikke er i brug), miljøpåvirkninger (fra brugsstedet og fra opbevaringsstedet når det ikke er i brug), og mangelfuld vedligeholdelse kan medføre for tidlig slitage på apparatet. Apparatet bør derfor, før hver ibrugtagning, kontrolleres m.h.t. sikker og driftsklar stand, og i det mindste for udvendigt synlige skader.

Især ved forekomst af sikkerhedstruende mangler, men dog mindst hvert 2. år skal sagkyndige, helst producentens serviceafdeling, kontrollere om en risikofri brug stadig er mulig.

DK

Reserve dele

728598.0000 sæt pakninger

Tekniska data

Typ	PRO100
Max. mängd vid påfyllning:	1 l
Total volym ca.:	1,3 l
Egenvikt ca.:	0,41 kg
Max. driftryck:	3 bar
Max. drifttemperatur:	+ 40 °C
Material i behållaren:	polyeten
Material i pumpen:	polypropylen
Maximal transportmängda:	0,780 l/min
Munstycke med platt stråle:	80°
	Direktiv 97/23/EU, artikel 3, avsnitt 3

Innehållsförteckning

 Symbolik på apparaten	2
Tekniska data	44
Symboler i denna bruksanvisning	44
Viktiga säkerhetsanvisningar	45
Utrustning.	46
Föreskriven användning	46
Missbruk som kan förutses	47
Driftsättning	47
Tömning och underhåll	48
Reservdelar.	48

Symboler i denna bruksanvisning

 **FARA!** Ett varningsmeddelande av denna risknivå anger en överhängande, farlig situation. Följ anvisningarna i dessa varningsmeddelanden så

att livsfara eller mycket svåra skador kan undvikas.

 **WARNING!** Ett varningsmeddelande av denna risknivå anger en möjlig, farlig situation. Följ anvisningarna i dessa varningsmeddelanden så risk för skador kan undvikas.

OBSERVERA! Ett varningsmeddelande av denna risknivå anger möjlig sakskada. Följ anvisningarna i detta varningsmeddelande så att sakskadorna kan undvikas.

 **Tips!** Ett tips är extra upplysningar eller bilder som ska göra det lättare för dig att förstå och använda apparaten.

Viktiga säkerhetsanvisningar

I bruksanvisningen får du viktiga säkerhetsanvisningar och upplysningar som är nödvändiga för att du ska kunna använda apparaten utan problem!

Läs igenom hela bruksanvisningen, ta vara på den och ge den vidare till nästa ägare!

Alla säkerhetsanvisningar är till också för din personliga säkerhet.

- Denna apparat motsvarar erkända tekniska regler och tillämpliga säkerhetsbestämmelser!
- Denna apparat är inte avsedd att användas av personer med (inklusive barn) med begränsad fysisk, sensorisk eller mental förmåga eller i avsaknad av erfarenhet och/eller kunskaper, om de inte övervakas av en för deras säkerhet ansvarig person eller får anvisningar av denna om hur apparaten ska användas.
- Använd apparaten för avsedda ändamål.
- Undvik avdrift av spraydroppar på ytor som inte ska behandlas. Spraya inte mot vinden utomhus.
- Kontrollera före varje driftsättning av sprutan dennas funktion, ge särskilt akt på skruvanslutningarnas och skruvförbindningarnas täthet. Kontrollera materialavseende sprickbildning, skörhet och korrosion.
- Utsätt ej fylld besprutningsmedelbehållare för solbestrålning under längre tid. Driftstemperaturen får ej överskrida + 40°C. Skydda apparaten från frost.
- Efter användning ska behållaren genast rengöras grundligt; sedan torkas den noga.
- **Sprutmedel som belastar miljön ska i möjligaste mån bearbetas på objektet (målinriktat doserat) och oundvikliga rester mellanlagras i lämpliga uppsamlingsbehållare och kasseras som specialavfall.**
Lagar och förordningar angående ämnen som utgör risk för vatten ska beaktas vid mellanlagring och avfallshandtering.
- Sprutapparater och medel ska hållas borta från barn, djur och vattendrag.
- Tilltäppta munstycken får inte blåsas ut med munnen.
- Sprutan är inte avsedd för lagring av vätskor. Töm och skölj den dagligen efter varje användningstillfälle.
- Vid pumpar får det tillåtna övertrycket på 3 bar ej överskridas.
- Kontrollera regelbundet skick och funktion på tryck- och vätskebearande betjäningsdelar samt säkerhets- / tryckavlastningsventil. Vid misstanke om skador skall sprutan omedelbart tas ur bruk.
- Låt den inte stå under tryck en längre tid.
- Vi rekommenderar en kontroll av trycksprutorna efter 2-årig användning, helst genomförd av tillverkaren. Det är förbjudet att företa förbättringar eller lagningar på behållaren.
- **Reparationer på apparaten får bara utföras av serviceställen för GLORIA. Reservdelar ska beställas hos din fackhandlare. Om han inte har dessa på lager, ombesörjer han detta snarast möjligt.**
- **OBSERVERA!**

Vi hänvisar uttryckligen till att vi enligt gällande produktansvarighetsbestämmelser inte är ansvariga för skador som uppstått vid användning av sprutan, om skadorna orsakats av felaktig reparation eller om inte GLO-RIA originaldelar har använts och reparationen inte utförts av vår kundservice eller en auktoriserad fackman. Detta gäller även för tillbehör.

FARA!

Livsfara på grund av brand- och/eller explosion!



SV

Risk för brännskador på grund av felaktig användning av apparaten! Följ därför dessa säkerhetsanvisningar:

- När vätskor sprutas uppstår små droppar. Använd därför skyddskläder, skyddshandskar och andningsskydd vid hantering av farliga ämnen. Undvik antändningskällor i omgivningen vid finfördelning av brännbara vätskor (endast vätskor med en flampunkt över + 55°C är tillåtna!). Sörj för god ventilation på arbetsplatsen.
- Antändbara medel får inte användas tillsammans med apparaten.

VARNING!

Hälsofara vid kontakt med vätskan.

Vätskan kan förorsaka skador på hälsan i begränsad omfattning till följd av inandning, förtäring eller upptagning genom huden.

Om symtom uppträder ska läkare tillfrågas i tveksamma fall. Följ därför dessa säkerhetsföreskrifter:

- Beakta säkerhetsanvisningarna på etiketten till vätskan. Vissa vätskor kräver skyddsglasögon, skyddshandskar eller andra typer av skyddsåtgärder.
- Rekvirera alltid ett blad med säkerhetsdata enligt EEC 91/155 från spraymedelstillverkaren.

Utrustning

- Tryckknapp (A)
- Ventil komplett (B)
- Munstycke med platt stråle (C)
- Pumprör (D)
- Pump O-ring (E)
- Säkerhetsventil

Föreskriven användning

- Den industriella apparaten Pro100 är avsedd för applicering av tunnflytande oljor och oljehaltiga medier, såvida dessa inte angriper de använda ämnena. Maximal temperatur är + 40°C.

Missbruk som kan förutses

- Apparaten lämpar sig **inte** för:
 - Syror och lut i alla koncentrationer.
 - **Bränslen.**
 - Fuktmedel (tensider), som kan orsaka eller påskynda sprickbildning i sprutans plastmaterial.
 - Vätskor med högre temperatur än + 40° C.
 - Brännbara vätskor med en flampunkt under + 55° C.
 - Mycket sega, klibbiga eller sedimentbildande vätskor, som inte fullständigt kan skakas eller sköljas ur sprutan.
- På begäran tillhandahåller tillverkaren en detaljerad lista på sprutans tillverkningsmaterial.
- Tillverkaren ansvarar inte för skador som uppstått på grund av egenmäktiga förändringar på sprutan eller ej ändamålsenlig användning.

Driftssättning

WARNING!

Hälsofara på grund av uttrinnande vätska.

En otät apparat eller otäta apparatdelar kan leda till att vätska rinner ut eller sprutar ut.

Följ därför dessa säkerhetsföreskrifter:

- Före varje användningstillfälle ska sprutan skick och täthet kontrolleras.
- Säkerhetsventilen skall reagera vid 3 bar (ca. 20 pumpsdrag vid 1 l påfyllning).
- Använd och förflytta apparaten bara om den står lodrätt.
- Kontrollera att alla skruvförbindningar sitter ordentligt fast.

- För påfyllning ska ventilen **(B)** skruvas ut ur behållaren åt vänster.
- Fyll på behållaren, maximal mängd vid påfyllning anges i avsnittet "Tekniska data" samt visas på behållarens skala.

SV

VARNING!

Hälsofara vid kontakt med vätskan.

Ta hänsyn till maximal påfyllningsmängd (se Tekniska data) och rätt dosering enligt sprutmedelstillverkaren.

- Skruva på ventil **(B)** igen och pumpa upp apparaten.
Högsta tryck uppnås om säkerhetsventilen slår till. Eventuellt övertryck avgår via säkerhetsventilen.
- Genom att trycka på tryckknappen **(A)** på utlöses spridningsprocessen. Om tryckknappen **(A)** släpps upp avbryts spridningsprocessen omedelbart.
- Pumpa när trycket i behållaren har sjunkit till ca. 1,5 bar för att bibehålla en jämn vätskefördelning.

SV

Tömning och underhåll

- Håll apparaten med behållaren uppåt och tryck på tryckknappen tills övertrycket avviker ur behållaren.
- Pumpen skruvas loss försiktigt åt vänster, till att börja med endast några få gånger så att ev. resterande tryckluft i behållaren kan släppas ut.
Först efter detta skruvas pumpen ut helt och hållet och tas ur behållaren.
- Töm och skölj sprutan efter användning.

 **Tips!** Vätskerester i behållaren kan hållas ut fullständigt genom påfyllningsöppningen. Sköljvätskan väljs och avfallshandteras i enlighet med vätsketillverkarens anvisningar.
Beständighetskriterierna för tillverkningsmaterialen gäller även vid sköljning.

- Pumpens livslängd ökar avsevärt om pump O-ring **(E)** då och då smörjs in med lite harts- och syrafritt fett.

 **Tips!** Stark belastning p g a driftsätt (inkl. transport till användningsort och förvaring vid icke-användning), miljöinflytande (av användningsort och förvaringsställe), bristfälligt underhåll och skötsel, kan leda till förtidig nötning av apparaten.

Därför bör, före varje användning kontrolleras att apparaten befinner sig i säkert och driftsmässigt tillstånd och att den ej påvisar yttre märkbara skador. Sakkunnig hjälp, helst tillverkarens kundtjänst bör kontrollera om drift är möjlig utan risker, minst vart 2:e år men särskilt vid uppträdande av säkerhetsbrister.

Reservdelar

728598.0000 Sats tätningar

Tekniske data

Typ	PRO100
Maks. påfyllingsmengde:	1 l
Volum ca.:	1,3 l
Tomvekt ca.:	0,41 kg
Maks. driftsovertrykk:	3 bar
Maks. driftstemperatur:	+ 40 °C
Beholdermateriale:	Polyetylen
Pumpemateriale:	Polypropylen
Maksimum transportmengde:	0,780 l/min
Flatstråledyse:	80°
	Retningslinje 97/23/EU, artikkel 3, avsnitt 3

Innholdsfortegnelse

Symboler på apparatet	2
Tekniske data	49
Symbolene i denne bruksanvisningen	49
Viktige sikkerhetsinstrukser	50
Utstyr	51
Korrekt bruk	51
Forutsebart misbruk	52
Igangsetting	52
Tømming og vedlikehold	53
Reservedeler	53

Symbolene i denne bruksanvisningen

 **FARE!** Et varselkilt i dette faretrinet kjennetegner en farlig situasjon som truer. Følg instruksene til dette varselkiltet for å unngå livsfare eller svært alvorlige personskader.

 **ADVARSEL!** Et varselkilt i dette faretrinet kjennetegner en potensielt farlig situasjon. Følg instruksene til dette varselkiltet for å unngå fare for personskader.

NO

OBS! Et varselkilt i dette faretrinet kjennetegner en mulig materiell skade. Til dette varselkiltet må du følge instruksene for å unngå materiell skade.

 **Merk!** En merknad kjennetegner tilleggsinformasjon eller illustrasjoner som skal gjøre betjeningen av apparatet og forståelsen for det lettere for deg.

Viktige sikkerhetsinstruksjoner

Bruksanvisningen formidler viktige sikkerhetsinstruksjoner og informasjon som er nødvendig for en lytefri drift av apparatet!

Les anvisningen fullstendig igjennom, oppbevar den godt og gi den videre dersom apparatet selges til tredje parter.

Alle sikkerhetsinstruksjoner tjener alltid også din personlige sikkerhet!

- Dette apparatet samsvarer med anerkjente tekniske regler og de relevante sikkerhetsbestemmelsene!
- Dette apparatet er ikke konsipert for at det skal brukes av personer (inkludert barn) med innskrenkede fysiske, sensoriske eller åndelige evner eller som mangler kunnskaper, med mindre de holdes under tilsyn av en person som er ansvarlig for deres sikkerhet eller de har mottatt instruksjoner om hvordan apparatet skal anvendes.
- Anvend alltid apparatet på korrekt måte.
- Unngå at sprøytedråper havner på steder som ikke skal behandles.
Unngå å sprøyte mot vinden utendørs.
- Kontroller alltid at sprøyteutstyret er i orden før det tas i bruk. Pass spesielt på at det ikke finnes lekkasjer ved skrutilkoblinger og skruforbindelser. Undersøk om det forekommer sprekkdannelser, skjøre punkter eller korrosjon.
- Unngå å utsette en fylt sprøytebeholder for sterkt sollys i lengre tidsrom. Brukstemperaturen skal ikke overstige + 40°C. Apparatet må beskyttes mot frost.
- Etter bruk skal beholderen straks rengjøres grundig og deretter få tørke grundig.

● **Sprøytemidler som belaster miljøet bør så langt som mulig bearbeides på objektet (doser målrettet), rester som ikke er til å unngå skal mellomlagres i egnede samlebeholderen og overleveres til avfallsbehandling som spesialavfall.**

Lover og forordninger for vannskadelige stoffer må overholdes ved mellomlagring og avfallsbehandling.

- Sprøyteapparater og –midler må oppbevares utlignende for barn og borte fra dyr og vann.
- Tilstoppede dyser må ikke blåses ut med munnen.
- Apparatet skal ikke brukes til oppbevaring av væsker og skal tømmes og skylles daglig etter bruk.
- Under pumpingen må det tillatte overtrykket på 3 bar ikke overskrides.
- Deler som utsettes for trykk, fører væske eller utgjør betjeningsorganer samt sikkerhets- / trykkavlastningsventilen, skal kontrolleres regelmessig når det gjelder feilfri tilstand og funksjon. Ved mistanke om skader skal apparatet straks settes ut av bruk.
- La det ikke stå under trykk i lengre tid.
- Vi tilrår at sprøyteutstyret etter 2 års bruk får gjennomgå en spesiell sikkerhetskontroll. Det er forbudt å foreta utbedringer på beholderen.
- **Reparasjoner på dette apparatet må kun utføres av GLORIA sine serviceavdelinger. Reservedeler bør du bestille av din fagforhandler. Hvis disse ikke finnes på lager, så skaffes de tilveie så snart som mulig.**

● **OBS!**

Vi gjør uttrykkelig oppmerksom på at vi i samsvar med produktansvarsloven ikke er ansvarlig for skader som er fremkalt av vårt apparat, dersom disse er en følge av ikke fagmessig reparasjon eller av at det er montert deler som ikke er GLORIA-origindeler og reparasjonen ikke er utført ved vår kundetjeneste eller autorisert fagperson. Dette gjelder også tilbehørsdeler.

FARE!

Livsfare gjennom brann og / eller eksplosjon!



Det består fare for livsfare dersom apparatet brukes på ufagmessig måte! Overhold derfor de følgende sikkerhetsinstruksene:

- Under sprøyting av væsker dannes det små dråper. Derfor skal du bruke passende verneklær, inkludert vernehansker og pustemaske under omgang med farlige stoffer.
Ved forstøvning av brennbare væsker (slike er bare tillatt som har flammepunkt over + 55 °C) skal du passe på at det ikke finnes tennekilder i nærheten og sørge for god utlufting av arbeidsstedet.
- Antennelige medier må ikke påføres med apparatet.

ADVARSEL!

Helsefare gjennom kontakt med væsken!

Væsken kan fremkalle helseskader med innskrenket virkning dersom den innåndes, svelges eller tas opp gjennom huden. Dersom det viser seg symptomer eller i tvilstilfeller må det søkes legehjelp. Overhold derfor følgende sikkerhetsinstruks:

- Ta sikkerhetsinstruksene på etikettene til væskene til etterretning. Visse væsker krever at det brukes beskyttelsesbriller, beskyttelses-hansker eller at det treffes andre sikkerhetstiltak.
- Forlang alltid et sikkerhetsdatablad i henhold til EFTA 91/155 fra sprøyttemiddelprodusenten.

Utstyr

- Trykknapp (A)
- Ventilhoveddel komplett (B)
- Flatstråledyse (C)
- Pumperør (D)
- Pumpen o-ring (E)
- Sikkerhetsventil

Korrekt bruk

- Industriapparatet Pro100 er konsipert til påføring av tyntflytende oljer og oljeholdige medier såfremt disse ikke angriper materia-lene som brukes.
Maksimal temperatur er + 40°C.

NO

Forutsebart misbruk

- Apparatet er **ikke** egnet for:
 - Syrer og baser i enhver konsentrasjon.
 - **Drivstoff.**
 - Midler som reduserer overflatespenning (tensider), som kan utløse eller befordre sprekkdannelser i plastmaterialene.
 - Væsker med temperaturer over + 40°C.
 - Brennbare væsker med flammepunkt under + 55°C.
 - Særs ømfintlige, klebrige eller avleiringsdannende væsker som ikke lar seg tømme eller skylle ut uten å danne rester.
- På anmodning vil apparatprodusenten for nærmere kontroll levere en detaljert stykkliste over stoffer som er brukt i apparatet.
- Ikke-autoriserte endringer på apparatet eller bruk til andre formål enn det er bestemt for, fører til at produsentens garanti-ansvar bortfaller.

NO

Igangsetting

ADVARSEL!

Helsefare gjennom væske som renner ut!

- Et utett apparat eller utette deler av apparatet kan føre til at væske løper ut eller spruter ut. Overhold derfor følgende sikkerhetsinstrukser:
- Hver gang du skal bruke apparatet skal du kontrollere at det er i feilfri stand og er tett. Sikkerhetsventilen skal aktiveres ved 3 bar (ca. 20 pumpeslag ved 1 l påfyllingsmengde).
 - Driv og beveg kun apparatet mens det står loddrett.
 - Kontroller at alle skruforbindelsene er strammet godt til.

- Til påfylling skrus ventilhoveddelen (**B**) ut av beholderen ved å dreie mot venstre.
- Fyll beholderen. Se "Påfyllingsmengde" i avsnittet Tekniske Data og beholder-skalaen når det gjelder påfyllingsgrensen.

ADVARSEL!

Helsefare gjennom kontakt med væsken.

Overhold maks. påfyllingsmengde (se Tekniske data) og den riktige doseringen som angis av produsenten av sprøytemiddelet.

- Skru inn ventilhoveddelen (**B**) igjen og pump opp apparatet. Maksimum trykk er nådd når sikkerhetsventilen aktiveres. Et eventuelt overtrykk viker ut via sikkerhetsventilen.

- Ved å betjene trykknappen (A) på ventilhoveddelen utløses sprøytingen. Når trykknappen (A) slippes, avbrytes sprøytingen øyeblikkelig.
- Når beholdertrykket er sunket til om lag 1,5 bar, må trykket pumpes opp igjen for å få jevn fordeling av væske.

Tømming og vedlikehold

- Hold apparatet med beholderen oppe og betjen trykknappen inntil undertrykket har sluppet it av beholderen.
- Pumpen skrues forsiktig løs, først bare noen få gjenger i gangen ved å dreie til venstre, slik at eventuell trykkluft som er igjen i beholderen kan komme ut. Da først skrues pumpen helt ut og tas ut av beholderen.
- Tøm apparatet etter bruk og skyll det.

i **Merk!** Gjennom påfyllingsåpningen er det mulig å tømme ut den siste resten av væske i beholderen. Valg og deponering av spylevæske skal foregå etter de retningslinjene som produsenten av middelet har gitt. Også ved skylling må du forvise deg om at materialene i apparatet tåler skyllevæsken.

- Levetiden for pumpen blir betydelig lenger dersom du av og til smører inn pumpenoringen (E) med litt syrefritt og harpiksfritt fett.

i **Merk!** Sterk slitasje på grunn av driftsmetode (inkl. transport fra innsatsområde og oppbevaring etterpå), innflytelse fra nærmiljøet (innsatsområdet og oppbevaringsstedet), mangelfullt vedlikehold og pleie kan føre til at apparatet er utslitt før antatt levetid. Før enhver bruk bør det derfor kontrolleres at apparatet er i sikker driftstilstand, i det minste ytre skader som vises. Minst hvert 2. år bør sakkyndige, kontrollere om sikker drift fremdeles er mulig.

Reservedeler

728598.0000 sett tetninger

NO

Tekniset tiedot

Tyyppi	PRO100
Maks. täyttömäärä:	1 l
Kokonaistilavuus noin:	1,3 l
Tyhjäpaino noin:	0,41 kg
Maks. käyttöylipaine:	3 bar
Maks. käyttölämpötila:	+ 40 °C
Säiliön materiaali:	Polyeteeni
Pumpun materiaali:	Polypropeeni
Maks. syöttömäärä:	0,780 l/min
Litteän suihkun antava suutin:	80°
	Direktiiviä 97/23/EY, artikla 3, kohta 3

Sisällysluettelo

Laitteessa olevat symbolit	2
Tekniset tiedot	54
Tässä ohjeessa käytetyt symbolit	54
Tärkeitä turvallisuusohjeita	55
Varustus	56
Määräystenmukainen käyttö	56
Mahdollinen väärinkäyttö	57
Käytön aloittaminen	57
Tyhjennys ja huolto	58
Varaosat	58

 **VAROITUS!** Tällä merkillä osoitettu varoitus osoittaa, että uhkana voi olla vaarallinen tilanne. Ota huomioon tässä esitetty varoitus välttääksesi tapaturman vaaran.

HUOMIO! Tällä merkillä osoitettu varoitus osoittaa, että on mahdollisesti olemassa aineellisten vahinkojen vaara. Ota huomioon tässä esitetty varoitus välttääksesi aineelliset vahingot.

Tässä ohjeessa käytetyt symbolit

 **VAARA!** Tällä merkillä osoitettu varoitus osoittaa, että uhkana on vaarallinen tilanne. Ota huomioon tässä esitetty varoitus välttääksesi hengenvaaran tai vakavan tapaturman vaaran.

 **Huomautus!** Huomautus viittaa tässä annettuihin lisätietoihin tai kuviin, joiden tarkoitus on helpottaa laitteen käyttöä ja sen toiminnan ymmärtämistä.

Tärkeitä turvallisuusohjeita

Käyttöohje sisältää tärkeitä turvallisuusohjeita ja tietoja, joita tarvitset osataksesi käyttää laitetta moitteettomasti!

Lue ohjeet kannesta kanteen, laita ne talteen, ja anna ne eteenpäin laitteen mahdolliselle uudelle omistajalle!

Turvallisuusohjeet annetaan myös sinun oman turvallisuutesi varmistamiseksi!

- Tämä laite on tekniikan tunnettujen sääntöjen ja mukainen ja täyttää asiaankuuluvien turvallismääräysten vaatimukset.
- Tämä laite ei ole tarkoitettu sellaisten henkilöiden (mukaan lukien lasten) käyttöön, joiden fyysiset, sensoriset tai psyykkiset kyvyt ovat puutteelliset tai joilta puuttuu kokemus ja/tai tiedot laitteen käytöstä, elleivät he toimi heidän turvallisuudestaan vastaavan henkilön ohjauksessa tai ole saaneet opastusta laitteen käyttöön.
- Käytä laitetta määräysten mukaisesti.
- Vältä pisaroiden joutumista alueille, joita et halua käsitellä.
Älä ruiskuta ulkona vastatuuleen.
- Tarkista ruiskutuslaitteen toiminta ennen laitteen jokaista käyttöönottoa, kiinnitä erityistä huomiota ruuvikytkinliittimen ja ruuviliitosten tiiviyteen. Tarkista materiaali säilyä, haurautta ja ruostumista silmälläpitäen.
- Älä jätä täytettyä ruiskutusainesäiliötä pidemmäksi ajaksi suoraan auringonpaisteeseen. Käyttölämpötila ei saa ylittää + 40°C. Suojaa laite jäätymiseltä.
- Puhdista säiliö perusteellisesti heti käytön jälkeen ja kuivaa hyvin.

- Kohdista ympäristöä kuormittava pesuaine mahdollisimman tarkasti pestävään kohteeseen. Kerää väistämättömät jäämät sopiviin asioihin ja toimita ne ongelmajätteisiin.

Noudata välivarastoinnissa ja hävityksessä vesistöjä saastuttavien aineiden käsittelystä säädettyjä lakeja ja määräyksiä.

- Pidä ruiskutuslaitteet ja -aineet kaukana lapsista, eläimistä ja vedestä.
- Tukkeutuneita suuttimia ei saa puhaltaa puhtaiksi suulla.
- Laitetta ei ole tarkoitettu nesteiden säilytykseen. Se on tyhjennettävä ja huuhdeltava päivittäin käytön jälkeen.
- Pumpattaessa korkein sallittu ylipaine on 3 bar.
- Paineenalaisten ja nestettä johtavien osien, säätölaitteiden ja männän varo- / paineenpoistventtiili sekä moitteeton kunto ja toiminta on tarkistettava säännöllisesti. Jos epäilet, että jokin osa on vioittunut, ota laite pois käytöstä välittömästi.
- Laitetta ei saa pitää kauaa aikaa paineen alaisena.
- Suosittelemme paineruiskutuslaitteelle 2 vuoden käytön jälkeen varmuussyistä erityisen perusteellista tarkastusta. Säiliöön ei saa tehdä paikkauksia.
- **Tätä laitetta saavat korjata vain GLORIA huoltopisteet. Tilaa varaosat ammattikauppiaaltasi. Mikäli hänellä ei ole niitä varastossa, hän hankkii ne ensi tilassa.**

● HUOMIO!

Tuotevastuulain mukaisesti emme vastaa laitteen käyttöön liittyvistä vahingoista, jos ne johtuvat asiantuntemattomista korjaustoimenpiteistä, tai jos osia vaihdettaessa ei ole käytetty GLORIA alkuperäisvaraosia ja jos korjaus ei ole asiakaspalvelun tai valtuutetun ammattimiehen suorittama. Tämä koskee myös lisävarusteita.

! VAARA!

Hengenvaara tulipalon ja/tai räjähdyksen vuoksi!



Laitteen epäasiallinen käyttö aiheuttaa hengenvaaran! Noudata siksi seuraavia turvallisuusohjeita:

- Nesteiden ruiskutus aiheuttaa pisarointia. Vaarallisia aineita käsiteltäessä on käytettävä sopivaa suojavaatetusta, suojakäsineitä ja hengityksensuojainta. Jos ruiskutettava aine on tulenarkaa, on huolehdittava siitä, ettei käyttöympäristössä ole syttymisen vaaraa aiheuttavia tekijöitä (palavan nesteen leimahduspisteen on oltava yli + 55°C!) ja että työpaikka on hyvin tuuletettu.
- Laitteen yhteydessä ei saa pitää palavia aineita.

! VAROITUS!

Nesteeseen koskeminen on vaarallista terveydelle!

Neste voi aiheuttaa hengitettynä, nieltynä tai ihon läpi imeytyneenä lieviä vahinkoja terveydelle. Mikäli oireita tai epäilyksen aihetta ilmenee, käänny lääkärin puoleen. Noudata siksi seuraavia turvallisuusohjeita:

- Noudata nesteiden etiketeissä annettuja turvallisuusohjeita. Tiettyjen nesteiden käyttö edellyttää suojalasien, suojakäsineiden ja muiden suojarusteiden käyttöä.
- Vaadi nesteen valmistajalta aina käyttöturvallisuustiedote joka vastaa EY direktiiviä 91/155.

Varustus

- Painike (A)
- Venttiilirunko, täydellinen (B)
- Litteen suihkun antava suutin (C)
- Ruiskutusputki (D)
- Pumpun o-rengasta (E)
- Varoventtiili

Määräystenmukainen käyttö

- Teollisuuslaite Pro100 on tarkoitettu juoksevien öljyjen ja öljypitoisten aineiden ruiskuttamiseen, mikäli ne eivät vahingoita käytettyjä materiaaleja. Maksimilämpötila on + 40°C.

Mahdollinen väärinkäyttö

- Laite **ei sovi** seuraaviin tarkoituksiin:
 - Hapot ja emäkset minä tahansa pitoisuuksina.
- **Polttoaineet.**
 - Kosteusaineet (tensidit), jotka voivat aiheuttaa tai edistää materiaaleina käytettyjen muovien haurastumista .
 - Nesteet, joiden lämpötila on yli + 30°C.
 - Tulenarat nesteet joiden leimahduspiste on alle + 55°C.
 - Hyvin jähmeät, liimaiset tai sakkautumista aiheuttavat liuokset jota ei voi täydellisesti poistaa laitteesta huuhtelemalla tai ravistamalla.
- Laitteen valmistajalta saa tarvittaessa yksityiskohtaisen luettelon käytetyistä materiaaleista tarkempaa tarkastusta varten.
- Valmistaja ei vastaa vahingoista, jotka johtuvat laitteen omatoimisesta muuttamisesta tai sen käyttämisestä muuhun kuin sille tarkoitettuun tarkoitukseen.

Käytön aloittaminen

VAROITUS!

Ympäristöön leviävä neste on vaarallista terveydelle!

Jos laite tai sen osa vuotaa, siitä voi vuotaa tai roiskua ympäristöön nestettä.

Noudata siksi seuraavia turvallisuusohjeita:

- Tarkista ennen jokaista käyttöä, että laite on moitteettomassa kunnossa ja että se on tiivis. Varoventtiiliin on toimittava 3 baarissa (noin 20 pumppausta 1 litran täyttömäärällä).
- Käytä ja liikuta laitetta vain kun se seisoo pystysuorassa asennossa.
- Tarkista, että kaikki ruuviliitokset ovat tiukalla.

- Irrota venttiilirunko **(B)** säiliöstä laitteen täyttöä varten kiertämällä sitä vasemmalle.
- Ota säiliön täytyessä huomioon sallittu enimmäismäärä. Se käy ilmi kappaleesta "Tekniset tiedot". Täyttömäärää näkyy säiliön asteikosta.

FI

VAROITUS!

Nesteeseen koskeminen on vaarallista terveydelle.

Ota huomioon suurin täyttömäärä (ks. teknisiä tietoja) ja noudata pesunesteen valmistajan annosteluohjeita.

- Kierrä venttiilirunko (**B**) takaisin paikoilleen ja kehitä laitteeseen painetta pumpaamalla. Suurin sallittu paine on saavutettu, kun varoventtiili laukeaa. Ylipaine poistuu varoventtiilin kautta.
- Aloita ruiskutus painamalla venttiilirungossa olevaa painiketta (**A**). Kun painike (**A**) vapautetaan, ruiskutus keskeytyy.
- Kohota painetta pumpaamalla, kun säiliön paine on laskenut noin 1,5 bariin. Tämä takaa nesteen tasaisen jakautumisen.

FI

Tyhjennys ja huolto

- Pidä säiliötä pystyssä ja paina painiketta, kunnes ylipaine on hävinnyt säiliöstä.
- Pumppu ruuvataan irti varovasti, ensin vain joitakin kierroksia vasemmalle kiertäen, jotta säiliössä mahdollisesti jäljellä oleva paine voi poistua. Vasta sitten pumppu voidaan ruuvata kokonaan irti ja ottaa irti säiliöstä.
- Tyhjennä ja huuhtele laite käytön jälkeen.

i **Huomautus!** Loppunesteen voit kaataa säiliöstä täyttöaukon kautta. Huuhteluvaihteen valinta ja huolto määräytyy käytettävän nesteen valmistajan antamien tietojen mukaan. Huuhteluvaihteen valin-

nassa on myös otettava huomioon yhteensopivuus laitteessa käytettyjen materiaalien kanssa.

- Voit pidentää pumpun elinikää huomattavasti, jos voitelet pumpun o-rengasta (**E**) silloin tällöin hartsittomalla ja hapottomalla rasvalla.

i **Huomautus!** Voimakas kuormitus käytöstä johtuen (mukaan lukien kuljetus käyttöpaikalle ja säilytys kun laite ei ole käytössä), ympäristön vaikutukset (käyttöpaikan ja säilytyspaikan), riittämättömät huolto ja hoito voivat johtaa laitteen ennenaikaiseen kulumiseen. Sen vuoksi laite on tarkistettava aina ennen käyttöä ja varmistettava siitä, että laite on hyvässä ja käyttövalmiissa kunnossa, vähintään laite on tarkastettava silmämääräisesti ulkoa. Etenkin laitteen turvallisuuteen vaikuttavat viat on otettava huomioon. Asiantuntijoiden, mieluiten valmistajan huoltopalvelun, tulee tarkastaa laitteen toiminta aina, jos siinä esiintyy turvallisuuden kannalta arveluttavia puutteita. Tarkastus tulee suorittaa joka tapauksessa vähintään joka toinen vuosi.

Varaosat

728598.0000 Tiivistesarja

Technické údaje

Typ	PR0100
Max. plnicí množství:	1 l
Celkový obsah cca:	1,3 l
Hmotnost obalu cca:	0,41 kg
Max. provozní přetlak:	3 bar
Max. provozní teplota:	+ 40 °C
Materiál nádoby:	Polyetylén
Materiál pumpy:	Polypropylén
Maximální dopravované množství:	0,780 l/min
Tryska s plochým střikem:	80°

Směrnice 97/23/EU, článek 3, odstavec 3

Obsah

Symbole na přístroji	2
Technické údaje	59
Symbole v tomto návodu	59
Důležité bezpečnostní pokyny	60
Výbava	61
Použití k určenému účelu	61
Předpokládané nesprávné použití	62
Uvedení do provozu	62
Vyprázdnění a údržba	63
Náhradní díly	63

Symbole v tomto návodu

 **NEBEZPEČÍ!** Výstražné upozornění tohoto stupně nebezpečí označuje hrozící nebezpečnou situaci. Následujte pokyny k tomuto výstražnému upozornění, zabráníte tím ohrožení zdraví a nejtěžším poraněním.

 **VAROVÁNÍ!** Výstražné upozornění tohoto stupně nebezpečí označuje možnou nebezpečnou situaci. Následujte pokyny k tomuto výstražnému upozornění, zabráníte tím nebezpečí poranění.

POZOR! Výstražné upozornění tohoto stupně nebezpečí označuje možné materiální škody. Následujte pokyny k tomuto výstražnému upozornění, zabráníte tím nebezpečí materiálních škod.

 **Upozornění!** Pokyn označuje doplňující informace a vyobrazení, které Vám mají usnadnit obsluhu a porozumění stroji.

CZ

Důležité bezpečnostní pokyny

Návod k obsluze Vám přináší důležité bezpečnostní pokyny a informace, které jsou nutné pro bezporuchový provoz přístroje! Přečtěte si celý návod, uschovejte jej a popř. předejte dalšímu majiteli! Všechny bezpečnostní pokyny slouží vždy také Vaší osobní bezpečnosti!

- Tento přístroj odpovídá uznaným pravidlům techniky a příslušným bezpečnostním ustanovením!
- Tento přístroj není určen k tomu, aby byl používán osobami (včetně dětí) s omezenými fyzickými, sensorickými nebo duševními schopnostmi nebo nedostatečnými zkušenostmi, anebo nedostatečnými znalostmi, ledaže jsou pro svou bezpečnost pod dohledem příslušné osoby nebo od ní dostanou pokyny, jak přístroj používat.
- Používejte přístroj k určenému účelu.
- Zabraňte, aby rozprašované kapky padaly na ostatní plochy. Ve venkovním prostředí nestříkejte proti větru.
- Před každým uvedením rozprašovače do provozu přístroj zkontrolujte a obzvláště dbejte na těsnost šroubové přípojky a šroubových spojů. U materiálu zkontrolujte vznik trhlin, křehkost a korozi.
- Nádobu na rozprašovací prostředky v naplněném stavu nevystavujte delší dobu působení silných slunečních paprsků. Nesmí se překročit provozní teplota + 40 °C. Přístroj chraňte před mrazem.
- Po použití láhev ihned a důkladně vyčistěte a následně nechte vyschnout.

- Postřiky zatěžující životní prostředí zpracujte pokud možno v blízkosti objektu (cílené dávkování), nezpracovatelné zbytky skladujte ve vhodných zachytých nádobách a odevzdejte do nebezpečného odpadu. Při skladování a likvidaci dodržujte zákony a nařízení pro látky ohrožující čistou vodu.
- Rozprašovače a postřiky udržujte mimo dosah dětí, zvířat a vodních zdrojů.
- Učpané trysky se nesmí vyfukovat ústy.
- Přístroj není určen ke skladování tekutin, každý den po použití ho vyprázdněte a propláchněte.
- U pump nepřekračujte povolený přetlak 3 bar.
- Pravidelně kontrolujte bezchybný stav a fungování tlakových částí, částí vedoucí tekutinu, ovládacích prvků a bezpečnostního / tlakového odlehčovacího ventilu. Při podezření, že je přístroj poškozený, ho okamžitě přestaňte používat.
- Nenechte ho delší dobu pod tlakem.
- Doporučujeme, aby jste po dvouletém používáním nechali tlakový rozprašovač podrobit zvláštní důkladné kontrole nejradši výrobcem. Je zakázáno provádět změny na tlakové láhvi.
- **Opravy tohoto přístroje smí provádět pouze servisy GLORIA. Náhradní díly objednávejte u svého prodejce. Pokud nejsou na skladě, obchod je neprodleně objednat.**

● **POZOR!**

Důrazně poukazujeme, že podle zákona o ručení za výrobek nemusíme ručit za škody způsobené našim přístrojem, pokud byly tyto škody způsobené neodbornou opravou nebo se při výměně dílů nepoužily originální díly GLORIA a opravu neprovedlo zákaznické středisko nebo autorizovaný opravář. To platí i pro díly příslušenství.



NEBEZPEČÍ!

Ohrožení života požárem nebo explozí!



V důsledku neodborného používání hrozí nebezpečí ohrožení života! Dodržujte proto následující bezpečnostní pokyny:

- Při rozprašování tekutin vznikají jemné kapičky. Proto používejte při manipulaci s nebezpečnými látkami vhodný ochranný oděv včetně ochranných rukavic a ochrany dýchacích cest.

Při rozprašování hořlavých tekutin (smějí se používat pouze tekutiny s bodem vzplanutí nad + 55 °C!)

Vyhnete se okolním zápalným zdrojům, zajistíte dobré větrání pracoviště.

- Přístrojem se nesmí stříkat zápalné látky.



VAROVÁNÍ!

Nebezpečí ohrožení zdraví stykem s kapalinou!

Kapalina může v důsledku vdechnutí, požití nebo absorpcí pokožkou způsobit poškození zdraví s omezeným účinkem. Pokud se objeví symptomy nebo v případě pochyb přivolejte lékaře.

Dodržujte proto následující bezpečnostní pokyny:

- Postupujte podle bezpečnostních pokynů na etiketách kapalin. Určité kapaliny vyžadují použití ochranných brýlí, rukavic nebo jiných ochranných opatření.
- Vždy si od výrobce rozprašovacího prostředku vyžádejte bezpečnostní datový list podle EHS 91/155.

Výbava

- Tlačítka (A)
- Kompletní těleso ventilu (B)
- Tryska s plochým stříkákem (C)
- Trubka pumpy (D)
- O kroužek pumpy (E)
- Bezpečnostní ventil

Použití k určenému účelu

- Průmyslový přístroj Pro100 je určen pro stříkání řídkých olejů a médií obsahujících olej, pokud nenapadají použité materiály. Maximální teplota je + 40 °C.

CZ

Předpokládané nesprávné použití

- Příklad není vhodný pro:
 - Kyseliny a louhy v každé koncentraci.
 - **pohonné hmoty.**
 - smáčedla (tenzidy), které mohou u použitých umělých hmot vytvářet trhliny nebo je podporovat.
 - tekutiny o teplotě nad + 40 °C.
 - hořlavé kapaliny s bodem vzplanutí pod + 55 °C.
 - velmi tuhé, lepivé tekutiny nebo tekutiny vytvářející usazeniny, které nelze z přístroje bez zbytku vysypat nebo vypláchnout.
- Na požádání poskytnete výrobce přístroje pro přesnější kontrolu k dispozici podrobný kusuovník materiálů přístroje.
- Svévolné změny přístroje nebo použití přístroje v rozporu s určením vylučují ručení výrobce za takto vzniklé škody.

Uvedení do provozu

VAROVÁNÍ!

Nebezpečí ohrožení zdraví vytékající kapalinou!

Netěsný přístroj nebo netěsné části přístroje mohou způsobit únik nebo vystříknutí kapaliny.

Dodržujte proto následující bezpečnostní pokyny:

- Před každým použitím zkontrolujte bezchybný stav a těsnost přístroje. Bezpečnostní ventil musí reagovat při 3 bar (cca 20 zdvihů pumpy při množství 1 l).
- přístroj používejte a pohybujte s ním pouze tehdy, když stojí kolmo nebo v šikmé poloze bez možnosti převržení.
- u všech šroubových spojů zkontrolujte jejich pevné utažení.

- Pro naplnění vyšroubujte těleso ventilu (**B**) otáčením doleva z nádoby.
- Naplňte nádobu, maximální množství viz "Plnicí množství" v odstavci Technické údaje a stupnice na nádobě.

VAROVÁNÍ!

Nebezpečí ohrožení zdraví stykem s kapalinou.

Dodržujte max. plnicí množství (viz technické údaje) a správné dávkování výrobce postřiku.

- Těleso ventilu (**B**) opět našroubujte a přístroj napumpujte. Maximální tlak je dosažen tehdy, když se aktivuje bezpečnostní ventil. Případný přetlak unikne přes ventil.
- Stisknutím tlačítka (**A**) na tělese ventilu se spustí rozprašování. Uvolnění tlačítka (**A**) způsobí okamžité přerušování rozprašování.
- Pokud poklesne tlak v láhvi na přibližně 1,5 bar, láhev dotlačte, aby bylo zajištěno rovnoměrné rozprašování.

Vyprázdnění a údržba

- Přístroj s nádobou držte směrem nahoru a držte stisknuté tlačítko, dokud z nádoby neunikne přetlak.
- Pumpa se opatrně uvolní nejdříve pouze několika otáčkami směrem doleva, aby mohl uniknout stlačený vzduch, který příp. zůstal v nádobě. Teprve potom pumpu úplně vyšroubujte a vyjměte z nádoby.
- Po použití přístroj vyprázdňte a propláchněte.

i **Upozornění!** Pomocí plnicího otvoru lze úplně vytřepat zbytek kapaliny z nádoby (u kapalin, které ohrožují čistou vodu viz kapitola "Důležité bezpečnostní pokyny a předpisy výrobce příslušných kapalin). Výběr a likvidace kapaliny se řídí podle předpisů výrobce kapalin. I při mytí dbejte na odolnost látek nádob.

- Životnost pumpy se podstatně prodlouží, pokud O kroužek pumpy (**E**) občas namažete tukem bez obsahu pryskyřic a kyselin.

i **Upozornění!** Silné namáhání z důvodu způsobu používání (včetně přepravy na místo použití a skladování při nepoužívání), vlivy okolního prostředí (místa použití a skladování při nepoužívání), nedostatečná údržba a ošetřování mohou způsobit předčasné opotřebení přístroje. Proto by se před každým použitím měl zkontrolovat bezpečný a provozuschopný stav, minimálně viditelné rozpoznatelné poškození. Obzvláště při výskytu vad, které by mohly ohrozit bezpečnost, minimálně ale každé 2 roky by měl odborník, nejlépe údržbář výrobce zkontrolovat, jestli je i dále možné bezpečné používání přístroje.

Náhradní díly

728598.0000 Sada těsnění

Teknik Bilgiler

Tip	PRO100
Maksimum doldurma miktarı:	1 l
Toplam hacim, yaklaşık:	1,3 l
Boş ağırlık, yaklaşık:	0,41 kg
Maksimum çalışma aşırı basıncı:	3 bar
Maksimum çalışma sıcaklığı:	+ 40 °C
Depo hammaddesi:	Polietilen
Pompa hammaddesi:	Polipropilen
Maksimum sevk miktarı:	0,780 l/dk
Yassı püskürtme memesi:	80°

97/23/AET sayılı direktif, Madde 3, Fıkra 3

İndeks

Cihaz üzerindeki simgeler	2
Teknik bilgiler	64
Kullanım Kılavuzundaki simgeler	64
Önemli güvenlik bilgileri	65
Donanım	66
Yönetmeliğe uygun kullanım	66
Öngörülebilir kötü kullanım	67
İşletime alma	67
Boşaltma ve bakım	68
Yedek parçalar	68



UYARI! Bu tehlike basamağının tehlike uyarısı, olası tehlikeli bir durumu ifade eder. Bu uyarı bilgisine ilişkin talimatlara yararlanma tehlikelerini önleyebilmek amacıyla uyunuz.

DİKKAT! Bu tehlike basamağının tehlike uyarısı, olası bir maddi zararı ifade eder. Bu uyarı bilgisine ilişkin talimatlara maddi zararları önleyebilmek amacıyla uyunuz.



Bilgi! Bir bilgi, gerecin kullanımını ve analırlılığını kolaylaştıran ek bilgiler ve resimleri ifade eder.



TEHLİKE! Bu tehlike basamağının tehlike uyarısı, tehdit edici tehlikeli bir durumu ifade eder. Bu uyarı bilgisine ilişkin olarak, hayati tehlike ve ağır yaralanmalarla ilgili talimatlara uyunuz.

Önemli Güvenlik Bilgileri

Kullanım kılavuzu, cihazın sorunsuz işletimini sağlayabilmek için size önemli güvenlik bilgileri ve enformasyonlar vermektedir.

Kılavuzu tamamen okuyunuz, muhafaza ediniz ve gerektiğinde sizden sonraki sahibine veriniz!

Tüm güvenlik bilgileri sadece kişisel güvenliğinize hizmet etmektedir!

- Bu cihaz teknolojinin onaylı kurallarına ve konuya uygun güvenlik tanımlamalarına uymaktadır!
- Bu cihaz, sınırlı fiziksel, sensorik ve ruhsal özelliklere ve yetersiz deneyim ve bilgiye sahip olan (çocuklar dahil) kişilerce kullanılamaz. Ancak güvenliklerinden sorumlu bir kişi tarafından denetlenmeleri veya cihazla ilgili bilgilendirmeleri halinde bu mümkün olur.
- Cihazı yönetmeliğe uygun olarak kullanınız.
- Püskürtülen damlacıkların işlenmeyecek yüzeylere gelmesini önleyin. Açık havada rüzgara karşı püskürtme yapmayın.
- Püskürtme cihazını her işleme almadan önce çalışma kontrolü yapın ve vidalı bağlantıların sızdırmazlığına özellikle dikkat edin. Malzemeye çatlama, pürüzlülük ve korozyon kontrolü yapın.
- Püskürtme malzemesi deposunu doluyken uzun süre güçlü güneş ışınlarına maruz bırakmayın. Çalışma sıcaklıkları + 40 °C'yi aşmamalıdır.
Cihazı donmaya karşı koruyun.
- Kullandıktan sonra depoyu hemen iyice temizleyin, daha sonra iyice kurutun.

● **Çevreyi kirleten ilaçlar mümkün olduğunca ilacı uygulanacağı yere (isabetli dozajlama yapılarak) atılmalıdır, eğer artık oluşması kaçınılmazsa bu artıklar uygun kaplarda depolanmalı ve özel atık olarak bertaraf edilmelidir.**

Ara depolamada ve bertaraf ederken suları kirletici maddelerle ilgili yasa ve yönetmeliklere dikkat ediniz.

- Püskürtme cihazlarını ve püskürtme maddelerini çocuklardan, hayvanlardan ve yüzey sularından uzak tutun.
- Tıkanan nozulların ağızla üfürülerek açılması yasaktır.
- Cihaz, sıvıların saklanması için üretilmemiştir, kullandıktan sonra her seferinde cihazı boşaltın ve yıkayın.
- Pompalama sırasında izin verilen 3 bar maksimum basıncı aşmayın.
- Basınç taşıyan, sıvı ileten parçalar ve kullanım parçaları ile emniyet / basınç boşaltma valfinin kusursuz durumda olup olmadığını düzenli olarak kontrol edin ve bu parçalara çalışma kontrolü yapın. Hasar olmasından şüphe etmeniz durumunda cihazı hemen devre dışı bırakın.
- Uzun süre basınç altında bırakmayın.
- 2 yıllık bir kullanımdan sonra, basınçlı püskürtme cihazlarının güvenlik amacıyla özel bir kontrole tâbi tutulmasını öneriyoruz; bu işlemi en iyi şekilde üretici gerçekleştirebilir. Depoda tadilatlar yapılması yasaktır.
- **Bu cihaz üzerindeki tamiratlar sadece GLORIA-Servis yerleri tarafından gerçekleştirilebilir. Yedek parçaları, bayiinizden sipariş ediniz. Stoklarında bulunmaması durumunda, bunu hemen sipariş edecektir.**

● **DİKKAT!**

Kurallara uygun olmayan onarımın neden olduğu ya da bir parça değişiminde GLORIA orijinal parçalarının kullanılmadığı ve onarımın müşteri servisi ya da yetkili teknisyen tarafından yapılmadığı durumlarda, ürün sorumluluğu yasanına göre ürünümüz nedeniyle ortaya çıkan hasarlara yönelik hiçbir sorumluluk üstlenmediğimizi açıkça belirtmek istiyoruz. Bu, aksesuar parçaları için de geçerlidir.



TEHLİKE!

Yangın ve/veya Patlama yoluyla hayatı tehlike!



Cihazın uygun olmayan kullanımı ölüm tehlikesine neden olabilir! Bu nedenle aşağıdaki emniyet talimatlarına dikkat edin:

- Sıvıların püskürtülmesi sırasında ince damlacıklar oluşur. Bu nedenle, tehlikeli maddelerle çalışırken koruyucu eldiven ve solunum maskesi dahil uygun koruyucu giysiler giyin.
- Yanıcı sıvıları püskürtürken (sadece alev alma noktası + 55 °C'nin üzerindekilere izin verilmiştir!) çevrede ateş kaynaklarının olmasından kaçının, çalışma yerinin iyi şekilde havalandırılmasını sağlayın.
- Bu cihaz ile yanıcı maddelerin uygulanması yasaktır.



UYARI!

Sıvı sağlığa zararlıdır, temastan kaçının!

Sıvı soluma, yutma veya cilt üzerinden emilim yoluyla etkisi sınırlı olmak üzere sağlığa zarar verebilir.

Ortaya çıkan semptomlarda veya şüpheli durumlarda doktora başvurunuz. Bu nedenle aşağıdaki güvenlik bilgilerini dikkate alınız:

- Sıvıların etiketleri üzerindeki güvenlik uyarılarına dikkat edin. Bazı sıvılar koruyucu gözlük, koruyucu eldiven kullanılması veya başka türlü koruyucu tedbirler alınmasını gerektirir.
- Püskürme maddesi üreticisinden her zaman EWG 91/155'ye göre bir güvenlik bilgi formu talep edin.

Donanım

- Düğme (A)
- Valf gövdesi, komple (B)
- Yassı püskürtme memesi (C)
- Pompa borusu (D)
- Pompanın O-ringi (E)
- Emniyet valfi

Yönetmeliğe uygun kullanım

- Sanayi tipi Pro100 cihazı, kullanılan malzemelere zarar vermeyen türden ince yağların ve yağ içeren sıvıların püskürtülmesi için tasarlanmıştır. Maksimum sıcaklık + 40 °C'dir.

Öngörülebilir kötü kullanım

- Cihaz aşağıdakiler için uygun **değildir**:
 - Her türlü yoğunlukta asitler ve bazlar.
 - **Yakıtlar.**
 - Kullanılan plastiklerde çatlak oluşumuna neden olabilecek ya da bunu provoke edebilecek nemlendirici maddeler (ten-sidler).
 - Sıcaklığı + 40 °C'nin üzerindeki sıvılar.
 - Alev alma noktası + 55 °C'nin altındaki yanıcı sıvılar.
 - Cihazdan artıksız bir şekilde boşaltılması mümkün olmayan çok katı, yapışkan ya da artık oluşturan sıvılar.
- Talep üzerine, cihaz üreticisi cihazın daha doğru şekilde kontrol edilmesi için ayrıntılı bir hammadde listesi verebilir.
- Cihazda yetkililere danışmadan yapılan de-ğişiklikler ve cihazın amacına uygun kulla-nılmaması nedeniyle oluşan hasarlardan üreticinin sorumlu tutulamaz.

İşletime alma

UYARI!

Sıvı sağlığa zararlıdır, sızıntılardan kaçın!

Sızıntı yapan cihaz veya sızıntı yapan cihaz parçaları sıvının dışarı akmasına veya püskürmesine yol açar.

Bu nedenle aşağıdaki emniyet talimatlarına dikkat edin:

- Her kullanımdan önce cihazın kusursuz du-rumda olup olmadığını ve sızdırmazlığını kontrol edin. Güvenlik valfi 3 bar basınçta açmalıdır (1 l dolu iken yaklaşık 20 pompa hareketi).
- Cihazı yalnız dik durur biçimde veya dik aslı biçimde kullanın ve taşıyın.
- Tüm vidalı bağlantıların sıkılığını kontrol edin.

- Doldurmak için, sola döndürerek valf gövdesini (B) depodan çıkartın.
- Depoyu doldurun, maksimum miktar için Teknik Bilgiler bölümündeki "Dolum miktarı" ve depodaki skalaya bakın.

⚠ UYARI!

Sıvı sağlığa zararlıdır, temastan kaçının. Maksimum dolum miktarına (bkz. Teknik Veriler) ve püskürtme maddesi üreticilerinin verdiği dozaj bilgilerine dikkat edin.

- Pompayı yerleştirin ve vidalayın. Bu sırada Valf gövdesini **(B)** tekrar vidalayın ve cihazı pompalayın. Emniyet valfi tepki verdiğinde maksimum basınca ulaşılmıştır. Az miktarda aşırı basınç, emniyet valfinden dışarı çıkar.
- Valf gövdesindeki düğmeye **(A)** basarak püskürtme işlemi devreye sokulur. Düğmenin **(A)** bırakılması, püskürtme işleminin hemen durmasına neden olur.
- Depo basıncı yaklaşık 1,5 bar'a düşünce, sıvı dağılımının eşit oranlı olmasını sağlamak için basınç pompalayın.

Boşaltma ve bakım

- Cihazı kapla birlikte yukarı doğru tutun ve basınç boşalınca kadar düğmeye basın.
- Pompa önce dikkatli bir şekilde, sadece bir kaç tur sola döndürülerek gevşetilir ve böylece depo içinde muhtemelen kalmış olan basınçlı havanın çıkması sağlanır. Pompayı ancak basınçlı hava çıktıktan sonra tamamen sökün ve depodan çıkarın.
- Kullandıktan sonra cihazı boşaltın ve yıkayın.

i Bilgi! Depo içinde kalan sıvı kalıntıları doldurma deliğinden tamamen boşaltılabilir (su kirletici sıvılarda "Önemli emniyet talimatları ve madde üreticilerinin verileri" bölümüne bakınız). Yıkama sıvısının seçilmesi ve tasfiye edilmesi, madde üreticisinin vereceği bilgilere bağlıdır. Yıkama sırasında da cihazdaki hammaddelerin dayanıklılığına dikkat edin.

- Pompanın O-ringi **(E)** az miktarda reçine ve asit içermeyen gresle yağlanırsa, pompanın dayanma ömrü ciddi oranda uzatılır.

i Bilgi! Çalışma şekli (kullanım yerine taşıma ve kullanılmadığı sırada cihazın saklanması dahil), çevre etkileri (kullanım yerinin ve kullanılmadığı sırada cihazın saklandığı yerin), eksik bakım ve temizlik, cihazın zamanından önce aşınmasına neden olabilir. Bu nedenle, her kullanımda önce cihazın güvenli ve çalışır durumda olup olmadığı, en azından dışarıdan görülebilir hasarlar açısından kontrol edilmelidir. Özellikle güvenlikten şüphe edilen kusurların ortaya çıkması durumunda, fakat en azından her 2 yılda bir, tehlikesiz bir çalışmanın mümkün olup olmadığı uzmanlar tarafından kontrol edilmelidir; bu kontrolü en iyi üreticinin bakım servisi yapar.

Yedek parçalar

728598.0000 Conta seti

Τεχνικά στοιχεία

Τύπος

Μεγ. ποσότητα πλήρωσης:	PRO100
Συνολικό περιεχόμενο περ.:	1 λίτρα
Απόβαρο περ.:	1,3 λίτρα
Μεγ. υπερπίεση λειτουργίας:	0,41 kg
Μεγ. θερμοκρασία λειτουργίας:	3 bar
Πρώτη ύλη δοχείου:	+ 40 °C
Υλικό αντλίας:	Πολυαιθυλένιο
Μέγιστη ποσότητα παροχής:	Πολυπροπυλένιο
Ακροφύσιο εκτόξευσης επίπεδης δέσμης υγρού:	0,780 l/λεπτό
	80°

Την οδηγία 97/23/ΕΚ, άρθρο 3, παράγραφος 3

Πίνακας περιεχομένων

Σύμβολα στη συσκευή	2
Τεχνικά στοιχεία	69
Σύμβολα σε αυτές τις οδηγίες	69
Σημαντικές οδηγίες ασφαλείας	70
Εξοπλισμός	72
Χρήση σύμφωνα με τον προορισμό.	72
Προβλέψιμη κατάχρηση	72
Έναρξη λειτουργίας	72
Εκκένωση και συντήρηση	73
Ανταλλακτικά εξαρτήματα	74

Σύμβολα σε αυτές τις οδηγίες



ΚΙΝΔΥΝΟΣ! Μία προειδοποιητική υπόδειξη αυτού του επιπέδου κινδύνου περιγράφει μία επικείμενη επικίνδυνη κατάσταση. Εφαρμόζετε πάντοτε τις οδηγίες σε αυτή την προειδοποιητική

υπόδειξη, για να αποφύγετε σωματικούς κινδύνους ή βαριούς τραυματισμούς.



ΠΡΟΕΙΔΟΠΟΙΗΣΗ! Μία προειδοποιητική υπόδειξη αυτού του επιπέδου κινδύνου περιγράφει μία πιθανή επικίνδυνη κατάσταση. Εφαρμόζετε πάντοτε τις οδηγίες σε αυτή την προειδοποιητική υπόδειξη, για να αποφύγετε τον κίνδυνο τραυματισμών.

ΠΡΟΣΟΧΗ! Μία προειδοποιητική υπόδειξη αυτού του επιπέδου κινδύνου περιγράφει μία πιθανή υλική ζημιά. Εφαρμόζετε πάντοτε τις οδηγίες σε αυτή την προειδοποιητική υπόδειξη για να αποφύγετε υλικές ζημιές.



Υπόδειξη! Μία υπόδειξη επισημαίνει τις συμπληρωματικές πληροφορίες ή εικόνες που θα σας διευκολύνουν στο χειρισμό και στην κατανόηση της συσκευής.

GR

Σημαντικές οδηγίες ασφαλείας

Το εγχειρίδιο χειρισμού σας παρέχει σημαντικές οδηγίες ασφαλείας και πληροφορίες, οι οποίες είναι απαραίτητες για την άψογη λειτουργία της συσκευής!

Οι οδηγίες πρέπει να διαβαστούν πλήρως, να φυλάσσονται και αν χρειαστεί να παραδοθούν στον επόμενο κάτοχο!

Όλες οι οδηγίες ασφαλείας χρησιμεύουν κυρίως και για την προσωπική σας ασφάλεια!

- Αυτή η συσκευή αντιστοιχεί στους αναγνωρισμένους κανόνες της τεχνολογίας και στους σχετικούς όρους ασφαλείας!
- Αυτή η συσκευή δεν προορίζεται να χρησιμοποιείται από άτομα (συμπεριλαμβανομένων και παιδιών) με περιορισμένες φυσικές, ανιχνευτικές ή πνευματικές ικανότητες που δεν έχουν εμπειρία και/ή τις γνώσεις, εκτός και αν επιβλέπονται από ένα άτομο που είναι υπεύθυνο για την ασφάλεια τους ή έχουν λάβει τις αναγκαίες οδηγίες για τη χρήση της συσκευής.
- Να χρησιμοποιείτε τη συσκευή σύμφωνα με τον προορισμό της.
- Να αποφεύγετε την απόκλιση των σταγονιδίων ψεκασμού πάνω σε επιφάνειες που δεν πρόκειται να επεξεργαστούν. Μην ψεκάζετε σε ελεύθερο χώρο ενάντια στον άνεμο.
- Πριν από κάθε έναρξη λειτουργίας του ψεκαστήρα ελέγχετε τη λειτουργία του και προσέχετε ιδιαίτερα τη στεγανότητα της βιδωτής σύνδεσης και των βιδωτών ενώσεων. Το υλικό πρέπει να ελέγχεται για δημιουργία ρωγμών, αν είναι εύθραυστο και για διάβρωση.

- Μην εκτίθετε το γεμάτο δοχείο μέσω ψεκασμού για μεγάλο χρονικό διάστημα σε ισχυρή ηλιακή ακτινοβολία. Η υπέρβαση των θερμοκρασιών λειτουργίας πάνω από + 40 °C δεν επιτρέπεται. Προστατέψτε τη συσκευή από πάγο.
- Μετά από τη χρήση να καθαρίζετε αμέσως και σχολαστικά το δοχείο, αμέσως μετά να το στεγνώνετε καλά.
- Η επεξεργασία των μέσων ψεκασμού που επιβαρύνουν το περιβάλλον πρέπει να πραγματοποιείται αν είναι δυνατόν στο αντικείμενο (σωστή δοσολογία), τα αναπόφευκτα κατάλοιπα πρέπει να αποθηκεύονται σε κατάλληλα δοχεία συλλογής και να τροφοδοτούνται στα ειδικά απορρίμματα.
Να τηρήτε τους νόμους και τις διατάξεις κατά την αποθήκευση και την αποκομιδή των ουσιών που είναι επικίνδυνες για τους υδάτινους πόρους.
- Να διατηρήτε μακριά από παιδιά, ζώα και νερά τις συσκευές και τα μέσα ψεκασμού.
- Τα βουλωμένα ακροφύσια δεν επιτρέπεται να ξεβουλώνονται φυσώντας τα με το στόμα.
- Η συσκευή δεν προορίζεται για τη φύλαξη υγρών, αλλά πρέπει να αδειάζει και να ξεπλένεται ημερησίως μετά από κάθε χρήση.
- Μην υπερβαίνετε στις αντλίες την επιτρεπτή υπερπίεση των 3 bar.
- Να ελέγχετε τακτικά τα εξαρτήματα στα οποία εφαρμόζεται πίεση, τα εξαρτήματα στα οποία ρέει υγρό, τα χειριστήρια όπως και τη βαλβίδα ασφαλείας / εκτόνωσης πίεσης για την άψογη κατάστασή τους και τη λειτουργία τους. Σε περίπτωση υποψίας για ύπαρξη ζημιών, να θέσετε αμέσως εκτός λειτουργίας τη συσκευή.

- Μην αφήνετε τη συσκευή υπό πίεση για μεγάλο χρονικό διάστημα.
- Μετά από μία 2ετή χρήση σας προτείνουμε να πραγματοποιήσετε ένα προληπτικό και λεπτομερή έλεγχο των ψεκαστήρων πιεσιμένου αέρα και αν είναι δυνατόν απευθείας από τον κατασκευαστή. Απαγορεύετε να πραγματοποιείτε βελτιώσεις στο δοχείο.
- **Οι επιδιορθώσεις σε αυτή τη συσκευή πρέπει να πραγματοποιούνται μόνο από τα σημεία σέρβις της GLORIA. Τα ανταλλακτικά εξαρτήματα μπορείτε να τα παραγγείλετε από τον ειδικό αντιπρόσωπο. Αν αυτά δεν είναι διαθέσιμα, τότε αυτός σας τα προμηθεύει όσο το δυνατόν πιο γρήγορα.**
- **ΠΡΟΣΟΧΗ!**

Θέλουμε να σας επιστήσουμε την προσοχή ότι σύμφωνα με τη νομοθεσία ευθύνης προϊόντων δεν φέρουμε την ευθύνη για ζημιές που έχουν προκληθεί από το προϊόν μας, εφόσον η αιτία των ζημιών είναι μία αντικαταστάση επιδιορθωση ή δεν έχουν χρησιμοποιηθεί σε μία αντικατάσταση εξαρτημάτων τα αυθεντικά ανταλλακτικά εξαρτήματα της GLORIA και η επιδιόρθωση δεν έχει πραγματοποιηθεί από το τμήμα εξυπηρέτησης πελατών ή ένα εξουσιοδοτημένο εμπειρογνώμονα. Αυτό ισχύει επίσης και για τα αξεσουάρ.



ΚΙΝΔΥΝΟΣ!

Κίνδυνος θανάτου λόγω πυρκαγιάς και/ή έκρηξης!



Από μία λανθασμένη χρήση της συσκευής υπάρχει κίνδυνος θανάτου! Για αυτό να τηρήτε τις ακόλουθες οδηγίες ασφαλείας:

- Κατά τον ψεκασμό των υγρών δημιουργούνται λεπτά σταγονίδια. Για αυτό όταν χρησιμοποιείτε επικίνδυνες ουσίες να φοράτε την κατάλληλη ενδυμασία προστασίας μαζί με τα γάντια προστασίας και τα μέσα προστασίας της αναπνοής.

Σε περίπτωση ψεκασμού εύφλεκτων υγρών (επιτρέπονται μόνο αυτά με σημείο ανάφλεξης πάνω από + 55 °C!) να αποφεύγετε τις πηγές ανάφλεξης στον περιβάλλοντα χώρο και να φροντίζετε για επαρκή αερισμό του χώρου εργασίας.

- Τα εύφλεκτα μέσα δεν επιτρέπεται να τοποθετούνται με τη συσκευή.



ΠΡΟΕΙΔΟΠΟΙΗΣΗ!

Κίνδυνος για την υγεία λόγω της επαφής με το υγρό!

Το υγρό μπορεί σε περίπτωση εισπνοής, κατάποσης ή αποδοχής από το δέρμα να προκαλέσει βλάβη στην υγεία με περιορισμένη επίδραση. Αν παρουσιαστούν κάποια συμπτώματα ή σε περίπτωση αμφιβολίας, τότε αναζητήστε αμέσως ένα γιατρό.

Για αυτό να τηρήτε τις ακόλουθες οδηγίες ασφαλείας:

- Να τηρήτε τις υποδείξεις ασφαλείας στις ετικέτες των υγρών. Ορισμένα υγρά απαιτούν γυαλιά προστασίας, γάντια προστασίας ή άλλα μέτρα προστασίας.
- Να απαιτείτε πάντοτε ένα δελτίο δεδομένων ασφαλείας σύμφωνα με την οδηγία EOK 91/155 από τον κατασκευαστή του ψεκαστήρα και να τηρήτε τις υποδείξεις.

GR

Εξοπλισμός

- Κομβίο επαφής (A)
- Σώμα βαλβίδας κομπλέ (B)
- Ακροφύσιο εκτόξευσης επίπεδης δέσμης υγρού (C)
- Σωλήνας αντλίας (D)
- Δακτύλιος O (E) της αντλίας
- Βαλβίδα ασφαλείας

Χρήση σύμφωνα με τον προορισμό

- Η βιομηχανική συσκευή Pro 100 προορίζεται για τη διασπορά λεπτόρευστων υγρών και μέσων που περιέχουν λάδι εφόσον αυτά δεν προσβάλλουν τα χρησιμοποιημένα υλικά. Η μέγιστη θερμοκρασία είναι + 40° C.

Προβλέψιμη κατάχρηση

- Η συσκευή **δεν** είναι κατάλληλη για:
 - Οξέα και αλκαλικά διαλύματα σε κάθε συγκέντρωση.
 - **Καύσιμα.**
 - Ουσίες ύγρανσης (τασιενεργές ουσίες), οι οποίες μπορεί να προκαλέσουν ή να επιταχύνουν τη δημιουργία ρωγμών στα χρησιμοποιημένα πλαστικά.
 - Υγρά με θερμοκρασίες πάνω από + 40 °C.
 - εύφλεκτα υγρά με σημείο ανάφλεξης κάτω από + 55 °C.
 - πολύ ελαιώδη, κολλητικά υγρά ή υγρά με δημιουργία κατάλοιπων, τα οποία δεν αδειάζουν ούτε και ξεπλένονται τελείως από τη συσκευή.
- Αν το απαιτήσετε τότε ο κατασκευαστής της συσκευής διαθέτει μία λεπτομερή λίστα των υλικών της συσκευής για ένα πιο ακριβή έλεγχο.
- Οι αυθαίρετες τροποποιήσεις στη συσκευή ή η εφαρμογή σύμφωνα με τον προορισμό αποκλείουν μία ευθύνη του κατασκευαστή για τις ζημιές που θα προκύψουν.

Έναρξη λειτουργίας

ΠΡΟΕΙΔΟΠΟΙΗΣΗ!

Κίνδυνος για την υγεία λόγω εξερχόμενου υγρού!

Μία συσκευή με διαρροές ή τμήματα της συσκευής με διαρροές μπορεί να οδηγήσουν στην εκροή ή στον ψεκασμό του υγρού. Για αυτό να τηρήτε τις ακόλουθες οδηγίες ασφαλείας:

- Πριν από κάθε χρήση ελέγχετε την άψογη κατάσταση και τη στεγανότητα της συσκευής. Η βαλβίδα ασφαλείας πρέπει να ανταποκρίνεται στα 3 bar (περ. 20 διαδρομές της αντλίας σε 1 λίτρο ποσότητα πλήρωσης).
- Να λειτουργείτε και να κινείτε η συσκευή μόνο όταν βρίσκεται σε κάθετη θέση.
- Ελέγξτε όλες τις βιδωτές ενώσεις για σταθερή έδραση.

- Για την πλήρωση ξεβιδώστε το σώμα της βαλβίδας **(B)** από το δοχείο περιστρέφοντας προς τα αριστερά.
- Γεμίστε το δοχείο, για τη μέγιστη ποσότητα βλέπε την „Ποσότητα πλήρωσης“ στο τμήμα Τεχνικά στοιχεία και κλίμακα δοχείου.

⚠ ΠΡΟΕΙΔΟΠΟΙΗΣΗ!

Κίνδυνος για την υγεία λόγω της επαφής με το υγρό.

Να τηρήτε την μεγ. ποσότητα πλήρωσης (βλ. Τεχνικά στοιχεία) και τη σωστή δοσολογία του παραγωγού του μέσου ψεκασμού.

- Βιδώστε πάλι το σώμα βαλβίδας **(B)** και φουσκώστε τη συσκευή. Η μέγιστη πίεση επιτυγχάνεται, όταν ανταποκρίνεται η βαλβίδα ασφαλείας πίεσης. Η πλεονάζουσα υπερπίεση διαρρέει μέσω της βαλβίδας ασφαλείας πίεσης.
- Με το πάτημα του κομβίου επαφής **(A)** στο σώμα βαλβίδας ενεργοποιείται η διαδικασία ψεκασμού. Αν αφήσετε το κομβίο επαφής **(A)** τότε διακόπεται αμέσως η διαδικασία ψεκασμού.
- Αν μειωθεί η πίεση του δοχείου μέχρι περ. τα 1,5 bar, τότε αυξήστε την πίεση για να εξασφαλιστεί η ομοιόμορφη κατανομή του υγρού.

Εκκένωση και συντήρηση

- Κρατήστε η συσκευή με το δοχείο προς τα πάνω και πιέσατε το πλήκτρο πίεσης μέχρι να διαφύγει η υπερπίεση από το δοχείο.
- Η αντλία ξεβιδώνεται προσεκτικά περιστρέφοντας πρώτα προς τα αριστερά με μερικά βήματα σπειρώματος, για να μπορέσει να διαφύγει ενδεχομένως ο αέρας πίεσης που έχει παραμείνει στο δοχείο. Αμέσως μετά ξεβιδώστε τελείως την αντλία και αποσπάστε από το δοχείο.
- Μετά από τη χρήση αδειάστε και ξεπλύνετε τη συσκευή.

i Υπόδειξη! Μέσω του ανοίγματος πλήρωσης μπορεί να αδειάσει τελείως το υπόλοιπο του υγρού στο δοχείο (στα υγρά που είναι επικίνδυνα για τους υδάτινους πόρους, βλέπε το κεφάλαιο “Σημαντικές οδηγίες ασφαλείας, όπως οδηγίες του παραγωγού του μέσου). Η επιλογή και η αποκομιδή του υγρού πλύσης εξαρτώνται από τις οδηγίες του κατασκευαστή του μέσου. Προσέξτε επίσης και στην πλύση την ανθεκτικότητα των υλικών της συσκευής.

- Η διάρκεια ζωής της αντλίας μεγαλώνει σημαντικά, όταν σε τακτικά χρονικά διαστήματα επαλείφεται ο δακτύλιος **O (E)** της αντλίας με λίπος που είναι ελεύθερο από ρητίνες και οξέα.

i Υπόδειξη! Η ισχυρή καταπόνηση λόγω του τρόπου λειτουργίας (συμπεριλαμβανομένης της μεταφοράς στη θέση εγκατάστασης και της αποθήκευσης σε περίπτωση μη χρήσης), των συνθηκών του περιβάλλοντα χώρου (της θέσης εγκατάστασης και της θέσης αποθήκευσης σε περίπτωση μη χρήσης), η ελλιπής συντήρηση και φροντίδα μπορεί να οδηγήσουν σε μία πρόωρη φθορά της συσκευής. Για αυτό πριν από κάθε χρήση πρέπει να ελέγχεται η ασφαλής και η καλή λειτουργική κατάσταση όπως και αν υπάρχουν εξωτερικές ορατές ζημιές. Ιδιαίτερα αν παρουσιαστούν ελλείψεις που είναι επικίνδυνες για την ασφάλεια ή τουλάχιστον κάθε 2 χρόνια πρέπει να ελέγχεται από εμπειρογνώμονες ή από την υπηρεσία συντήρησης του κατασκευαστή αν είναι δυνατή η ακίνδυνη συνέχιση της λειτουργίας.

Ανταλλακτικά εξαρτήματα

728598.0000 Σετ στεγανοποιητικών

Оглавление

Символы на аппарате	2
Технические характеристики	74
Символы, используемые в данной инструкции	75
Важные указания по технике безопасности	75
Оборудование	77
Использование по назначению	77
Возможное использование не по назначению	77
Ввод в эксплуатацию	78
Опорожнение и техническое обслуживание	79
Запчасти	79

Технические характеристики

Тип PRO100

Макс. объем заправки:	1 л
Общий объем ок.:	1,3 л
Вес в порожнем состоянии ок.:	0,41 кг
Макс. рабочее избыточное давление :	3 бар
Макс. рабочая температура:	+ 40 °C
Материал резервуара:	полиэтилен
Материал насоса:	полипропилен
Максимальная подача:	780 мл/мин
Плоскоструйное сопло:	80°

Директива 97/23EG, статья 3, абзац 3

Символы, используемые в данной инструкции



ОПАСНОСТЬ! Предупреждающий знак этой степени опасности обозначает угрожающую опасную ситуацию. Следуйте указаниям к этому предупреждающему знаку, чтобы избежать опасности для жизни или получения тяжелейших травм.



ПРЕДУПРЕЖДЕНИЕ! Предупреждающий знак этой степени опасности обозначает возможное наличие опасной ситуации. Следуйте указаниям к этому предупреждающему знаку, чтобы избежать опасности получения травмы.

ВНИМАНИЕ! Предупреждающий знак этой степени опасности обозначает возможность нанесения материального ущерба. Следуйте указаниям к этому предупреждающему знаку, чтобы избежать материального ущерба.



Указание! Указание обозначает наличие дополнительной информации или рисунков, облегчающих обслуживание и понимание прибора.

Важные указания по технике безопасности

Инструкция по эксплуатации дает Вам важные указания по технике безопасности и информацию, которые требуются для безупречной эксплуатации прибора! Необходимо полностью прочитать инструкцию, сохранить ее и при необходи-

мости передать следующему владельцу!

Все указания по технике безопасности служат также в целях обеспечения Вашей личной безопасности!

- Данный прибор соответствует общепризнанным правилам техники и специальных правилам техники безопасности!
- Данный прибор не должны использовать лица (включая детей) с ограниченными физическими, сенсорными или умственными способностями или с отсутствием опыта и/или знаний, за исключением случаев, когда они находятся под наблюдением лица, ответственного за их безопасность, или когда они получили от него инструкции по использованию прибора.
- Используйте прибор по назначению.
- Избегать уноса разрызгиваемых капель на поверхности, не подлежащие обработке. Находясь на открытом воздухе, не производить распыление против ветра.
- Перед каждым вводом опрыскивателя в эксплуатацию проверять его функционирование, обращая особое внимание на плотность мест подключения и резьбовых соединений. Проверять материал на трещинообразование, хрупкость и коррозию.
- Заполненный резервуар с распыляемым материалом не подвергать длительное время интенсивному воздействию солнечных лучей. Рабочие температуры не должны превышать + 40 °С. Предохранять аппарат от замерзания.
- После применения сразу подвергнуть резервуар тщательной очистке, затем хорошо просушить.

- Загрязняющие окружающую среду распыляемые материалы обрабатывать, по возможности, на объекте (целенаправленно дозировать), неизбежные остатки слить для промежуточного хранения в подходящие емкости и оправить на утилизацию как специальный мусор. При промежуточном хранении и утилизации соблюдать законы и распоряжения для загрязняющих воду материалов.
- Распылители и распыляемые материалы хранить в недоступном для детей и животных месте, а также вдали от водоемов.
- Запрещается продувать засорившиеся сопла ртом.
- Аппарат не предназначен для хранения жидкостей; его следует ежедневно опорожнять и промывать после каждого употребления.
- При перекачке не превышать допустимого избыточного давления 3 бар.
- Регулярно проверять надлежащее состояние и функционирование находящихся под давлением, проводящих жидкости компонентов и органов управления, а также предохранительного / редуцирующего клапана. При подозрении на повреждение немедленно вывести аппарат из эксплуатации.
- Не оставлять его в течение длительного времени под давлением.
- Мы рекомендуем после 2 лет использования для предосторожности подвергать пневматические опрыскиватели специальной тщательной проверке, лучше всего силами изготовителя. Запрещается проводить ремонт резервуара.

- Ремонт данного прибора должен проводиться только сервисными центрами фирмы GLORIA. Запасные части следует заказывать в специализированном магазине. Если их не окажется на складе, то они будут доставлены в срочном порядке.

● ВНИМАНИЕ!

Мы особо указываем на то, что в соответствии с законом об ответственности за продукцию мы не отвечаем за вызванный нашим аппаратом ущерб, если он был возник в результате ненадлежащего ремонта или если при замене деталей использовались не оригинальные детали GLORIA, а ремонт проведен не сервисной службой или авторизованным специалистом. Это относится и к принадлежностям.

ОПАСНОСТЬ!

Опасность для жизни в результате пожара и/или взрыва!



В результате ненадлежащего применения аппарата существует опасность для жизни! Поэтому соблюдайте следующие указания по безопасности:

- При разбрызгивании жидкостей возникают мелкодисперсные капли. Поэтому при обращении с опасными веществами работать в подходящей спецодежде, включая защитные перчатки и средства индивидуальной защиты органов дыхания.
- При распылении горючих жидкостей (допускаются только жидкости с точкой воспламенения выше + 55 °C!) избегать

наличия в окружении источников воспламенения, обеспечить хорошую вентиляцию рабочего места.

- С помощью аппарата запрещается наносить воспламеняющиеся вещества.

⚠ ПРЕДУПРЕЖДЕНИЕ!

Опасность для здоровья в результате контакта с жидкостью!

В результате вдыхания, проглатывания или проникновения через кожу жидкость может причинить вред здоровью с ограничением действий.

При возникновении симптомов или в случае сомнения следует обратиться к врачу.

Поэтому соблюдайте следующие правила техники безопасности:

- Соблюдать указания по безопасности на этикетках жидкостей! При работе с определенными жидкостями необходимо носить защитные очки, защитные перчатки или принимать другие меры защиты.
- Всегда запрашивайте у изготовителя распыляемого материала паспорт безопасности в соответствии с EWG 91/155.

Оборудование

- Нажимная кнопка (A)
- Корпус клапана в сборе (B)
- Плоскоструйное сопло (C)
- Насосная труба (D)
- Кольцо круглого (E) насоса
- Предохранительный клапан

Использование по назначению

- Промышленный аппарат Pro100 предназначен для выбрасывания жидких масел и маслосодержащих сред, неагрессивных к используемым материалам. Максимальная температура составляет + 40°С.

Возможное использование не по назначению

- Аппарат **не** пригоден для:
 - Кислоты и щелочи с любой концентрацией.
 - топливами.
 - смачивающими агентами (поверхностно-активными веществами), которые могут вызвать на используемых пластмассах трещинообразование или способствовать ему
 - жидкостями с температурами выше + 40°С.
 - горючими жидкостями с точкой воспламенения ниже + 55°С.
 - очень вязкими, липкими или образующими остатки жидкостями, которые невозможно полностью вылить или вымыть из аппарата.
- Изготовитель аппарата по запросу предоставляет детальную спецификацию материалов аппарата для более точной проверки.
- Несанкционированные изменения аппарата или ненадлежащее применение исключают ответственность изготовителя за понесенный в результате этого ущерб.

RU

Ввод в эксплуатацию

ПРЕДУПРЕЖДЕНИЕ!

Опасность для здоровья за счет вытекающей жидкости!

Негерметичный аппарат или негерметичные части аппарата могут привести к вытеканию или выплескиванию жидкости. Поэтому соблюдайте следующие указания по безопасности:

- Перед каждым применением проверять надлежащее состояние и плотность аппарата. Предохранительный клапан должен срабатывать при давлении 3 бар (ок. 20 ходов насоса при объеме заправки 1 л).
- Эксплуатировать и перемещать аппарат только в стоячем вертикальном положении.
- Проверить все резьбовые соединения на прочность затяжки.

- Для заполнения вывинтить корпус клапана (**B**) из резервуара против часовой стрелки.
- Заполнить резервуар, максимальное количество указано под рубрикой „Объем заправки“ в разделе „Технические характеристики“; см. также шкалу резервуара.

ПРЕДУПРЕЖДЕНИЕ!

Опасность для здоровья в результате контакта с жидкостью.

Учитывать макс. объем заправки (см. технические характеристики) и правильную дозировку в соответствии с предписанием производителя распыляемого материала.

- Вновь ввинтить корпус клапана (**B**) и накачать аппарат. Максимальное давление достигнуто, если происходит срабатывание предохранительного клапана. Возможное избыточное давление сбрасывается через предохранительный клапан.
- Процесс разбрызгивания инициируется нажатием кнопки (**A**) на корпусе клапана. Отпускание кнопки (**A**) приводит к немедленному прерыванию процесса разбрызгивания.
- Когда давление в резервуаре упадет примерно до 1,5 бар, добавить давление, чтобы обеспечить равномерность распределения жидкости.

Опорожнение и техническое обслуживание

- Держать аппарат, так чтобы резервуар был вверх, и нажать кнопку, пока избыточное давление не выйдет из резервуара.
- Насос осторожно, сначала на несколько шагов резьбы, отвинчивается вращением против часовой стрелки, с тем чтобы выпустить возможно оставшийся в резервуаре сжатый воздух. Только после этого полностью отвинтить насос и вынуть из резервуара.
- После использования опорожнить и промыть аппарат.



Указание! Остатки жидкости можно полностью вылить из резервуара через заливное отверстие (в случае загрязняющих воду жидкостей см. раздел "Важные указания по технике безопасности", а также указания производителя средства). Выбор и утилизация промышленной жидкости зависят от указаний производителя средства. При промывке также принимать во внимание стойкость материалов аппарата.

- Срок службы насоса значительно продлевается, если время от времени смазывать кольцо круглого сечения (E) насоса небольшим количеством консистентной смазки, не содержащей смолы и кислоты.



Указание! Сильная нагрузка из-за рабочих условий (включая транспортировку к месту применения и хранение при неиспользовании), влияния окружающей среды (места применения и места хранения при неиспользовании), недостаточные техническое обслуживание и уход могут привести к преждевременному износу аппарата. Поэтому перед каждым использованием следует проверять его безопасное и работоспособное состояние, или, как минимум, отсутствие повреждений, которые можно обнаружить при внешнем осмотре. Особенно при возникновении недостатков, ставящих под угрозу безопасность, но, как минимум, каждые 2 года эксперты – лучше всего работники отдела технического обслуживания изготовителя – должны проверять безопасность эксплуатации.

Запчасти

728598.0000 Комплект уплотнений

Gloria Service Center

www.gloriagarten.de

GLORIA®

Geräte für Haus und Garten
Industrie und Handwerk

Gloria Haus- und Gartengeräte GmbH • Postfach 31 61 • D-58422 Witten

www.gloria-industrial-sprayer.com