

Elektrische Airless-Spritzgeräte 695 / 795 / 1095 / 1595 / Mark IV HD / Mark V HD / Mark VII HD / Mark X HD

3A6345F

DE

Anwendung nur durch geschultes Personal. Für den Einsatz in explosionsgefährdeten Umgebungen und Gefahrenzonen nicht geeignet. Für mobile Airless-Zerstäubung für Bautenanstriche.

Modelle: 695 / 795 / 1095 / 1595 / Mark IV HD / Mark V HD / Mark VII HD / Mark X HD

Zulässiger Betriebsüberdruck 3300 psi (228 bar, 22,8 MPa)

Zusätzliche Informationen zu den Modellen siehe Seite 4.



Wichtige Sicherheitshinweise

Lesen Sie vor der Verwendung alle Warnhinweise und Anweisungen in diesem Handbuch und in den auf Seite 2 aufgeführten sachverwandten Handbüchern. Machen Sie sich mit den Bedienelementen und dem korrekten Gebrauch der Ausrüstung vertraut. Bewahren Sie alle Anweisungen an einem sicheren Ort auf.

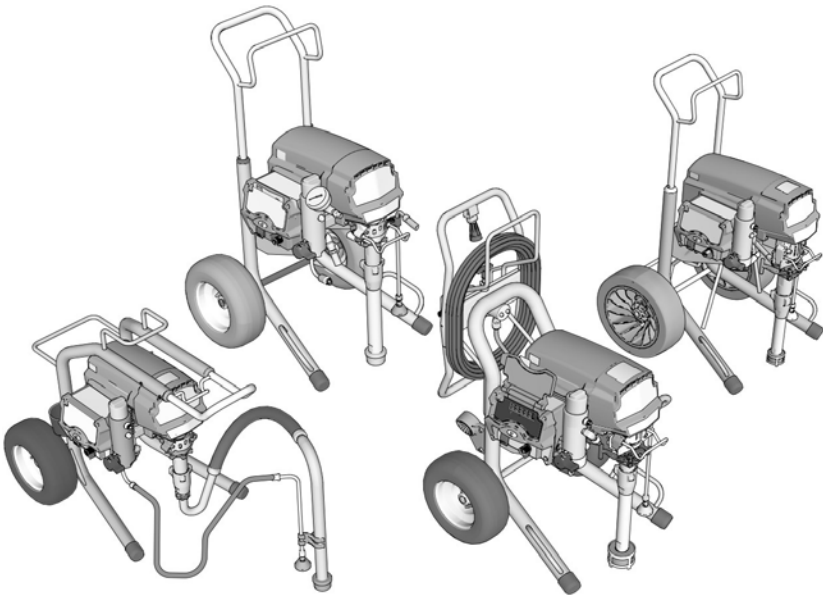

**Nur Original-Ersatzteile von Graco verwenden.
Bei Verwendung von Ersatzteilen, die nicht von Graco stammen, kann die Garantie erlöschen.**

Vor dem Spritzen

Die Warnhinweise für wichtige Sicherheitsinformationen durchlesen

Wichtig! Warnungen aufmerksam durchlesen und die empfohlenen Sicherheitsverfahren befolgen.

Sachverwandte Handbücher

3A6285	Contractor-PC-Spritzpistole
311254	Flex-Plus-Spritzpistole
309495	Hochleistungs-InLine-Spritzpistole
308491	Hochleistungs-Texture-Pistole
3A6584	Unterpumpe
3A6583	ProConnect™-Unterpumpe





Handbücher sind auch auf www.graco.com verfügbar.

Inhaltsverzeichnis



Vor dem Spritzen	2
Modelle	4
Warnhinweise	7
Das Spritzgerät	11
Überblick über Steuerelemente	14
Gerät einrichten	15
Montage des Spritzgeräts	15
QuikReel™	16
Erdung	17
Stromversorgung	17
Verlängerungskabel	17
Eimer	17
Inbetriebnahme	18
Ablassen des Drucks	18
10/16 A-Schalter	19
15/20-A-Schalter	19
Ausspülen der Lagerflüssigkeit	19
Sieben des Materials	20
Füllen der Pumpe (Ansaugen)	21
Füllen von Spritzpistole und Schlauch	21
Auffüllen des Materialeimers	22
Spritzen	23
Reinigung	26
WatchDog	29
BlueLink™ App	30
LED-Anzeige	32
Wartung	35
Fehlerbehebung	36
Standardteile Lo-Boy 695/795	50
Teileliste für Standard-Hi-Boy 695/795/Mark IV HD	52
Teile für Standard-Hi-Boy 1095/1595/Mark V HD/Mark VII HD	54
Standardteile für Mark X HD	56
Teile für 695/795/Mark IV HD ProContractor	58
Teile für 1095/1595/Mark V HD/Mark VII HD ProContractor	60
Teile für Mark X HD ProContractor	62
Teile für 1095/1595/Mark V HD/Mark VII HD IronMan	64
Teile für Mark X HD IronMan	66
ProContractor QuikReel	68
Spritzpistole und Schlauch	69
Filter	70
Steuerung	72
Schaltpläne	74
Technische Spezifikationen	78
Konformität	86
Genehmigungen für Radiofrequenz	86
California Proposition 65	86
Graco-Standardgarantie	87
Graco-Informationen	88

Modelle







Modelle 695

	Spannung	Modell	Standard-Lo-Boy	Standard-Hi-Boy	ProContractor
	120 NEMA 5-15	Ultra Max II 695	17E572	17E574	17E577
		Ultimate MX II 695	826222	826223	826224
	230 CEE 7/7	Ultra Max II 695		17E632	17E635
	230 Europe Multi	Ultra Max II 695		17E633	17E636
	110 UK	Ultra Max II 695		17E634	17E637
	230 ANZ/KR	Ultra Max II 695	17E610	17E613	17E614
	230 AP	Ultra Max II 695			26C981
	100 Japan/Taiwan	Ultra Max II 695		26C982	26C983





795 Modelle

	Spannung	Modell	Standard-Lo-Boy	Standard-Hi-Boy	ProContractor
	120 NEMA 5-15	Ultra Max II 795		17E579	17E582
		Ultimate MX II 795		826225	826226
	230 CEE 7/7	Ultra Max II 795		17E639	17E642
	230 Europe Multi	Ultra Max II 795		17E640	17E643
	110 UK	Ultra Max II 795		17E641	17E644
	230 ANZ/KR	Ultra Max II 795	17E616	17E617	17E619
	230 AP	Ultra Max II 795			26C984
	100 Japan/Taiwan	Ultra Max II 795		26C985	26C986







1095 Modelle

			Standard-Hi-Boy	ProContractor	IronMan
	Spannung	Modell			
	120 NEMA 5-15	Ultra Max II 1095	17E583	17E585	17E586
		Ultimate MX II 1095	826227	826228	826229
	230 CEE 7/7	Ultra Max II 1095	17E646	17E647	17E650
	230 Europe Multi	Ultra Max II 1095		17E648	
	230 ANZ/KR	Ultra Max II 1095	17E620	17E621	17E623
	230 AP	Ultra Max II 1095		26C987	
	100 Japan/Taiwan	Ultra Max II 1095	26C988	26C989	

Modelle, Typ 1595

			Standard-Hi-Boy	ProContractor	IronMan
	Spannung	Modell			
	120 NEMA 5-20	Ultimate MX II 1595		826233	
		Ultra Max II 1595		17E593	
	120 NEMA 5-15	Ultra Max II 1595	17E589	17E596	17E594
		Ultimate MX II 1595	826230	826232	826234

Mark HD-Modelle

			Standard- Hi-Boy	ProContractor	IronMan
	Spannung	Modell			
	120 NEMA 5-15	Mark IV HD	17E603	17E604	
	120 NEMA 5-20	Mark V HD		17E628	
	120 NEMA 5-15	Mark V HD	17E605	17E606	17E607
	230 NEMA L6-30	Mark X HD	17E608	17E609	
	230 CEE 7/7	Mark IV HD	17E651	17E653	
		Mark V HD	17E655	17E660	17E664
		Mark VII HD	17E665	17E667	17H895
		Mark X HD	17E669	17E671	17H897
	230 Europe Multi	Mark IV HD	17E652	17E654	
		Mark V HD		17E661	
		Mark VII HD	17E666	17E668	17H896
		Mark X HD	17E670	17E672	17H898
110 UK	Mark V HD	17E659	17E662		
	230 ANZ/KR	Mark V HD		17E663	17E629
		Mark VII HD		26C993	
		Mark X HD		17E674	
	230 AP	Mark IV HD	17E624		
		Mark V HD	17E657	26C990	
		Mark VII HD	26C992		
		Mark X HD	17E673	26C995	
100 Japan/Taiwan	Mark V HD		26C991		

Warnhinweise

Die folgenden Warnhinweise betreffen die Einrichtung, Verwendung, Erdung, Wartung und Reparatur dieses Geräts. Das Symbol mit dem Ausrufezeichen steht bei einem allgemeinen Warnhinweis und die Gefahrensymbole beziehen sich auf Risiken, die während bestimmter Arbeiten auftreten. Wenn diese Symbole in dieser Betriebsanleitung oder auf Warnschildern erscheinen, müssen diese Warnhinweise beachtet werden. In dieser Anleitung können gegebenenfalls auch produktspezifische Gefahrensymbole und Warnhinweise erscheinen, die nicht in diesem Abschnitt behandelt werden.

⚠️ WARNUNG



ERDUNG

Dieses Produkt muss geerdet sein. Im Falle eines elektrischen Kurzschlusses verringert die Erdung die Gefahr von Elektroschocks, indem sie eine Ableitung für den elektrischen Strom bietet. Das Produkt ist mit einem Kabel ausgestattet, das über einen Erdungsleiter mit einem geeigneten Erdungsstecker verfügt. Der Stecker muss in eine Steckdose eingesteckt werden, die ordnungsgemäß installiert und geerdet ist und alle maßgeblichen Sicherheitsvorschriften erfüllt:

- Fehlerhafte Installation des Erdungssteckers kann Stromschlaggefahr verursachen.
- Muss das Kabel oder der Stecker repariert oder ausgetauscht werden, darf der Erdungsleiter nicht an eine der Flachklemmen angeschlossen werden.
- Der isolierte Leiter mit grüner Außenfläche mit oder ohne gelbe Streifen ist der Erdungsleiter.
- Wenden Sie sich an einen Elektriker oder Wartungstechniker, wenn Sie die Erdungsanweisungen nicht vollständig verstehen oder wenn Sie Zweifel haben, ob das Produkt richtig geerdet ist.
- Der mitgelieferte Stecker darf nicht modifiziert werden. Wenn er nicht in die Steckdose passt, muss von einem Elektriker eine passende Steckdose angebracht werden.
- Dieses Produkt ist zum Anschluss an einen Stromkreis mit einer Nennspannung von 120 V oder 230 V bestimmt und verfügt über einen Erdungsstecker ähnlich dem in der Abbildung unten dargestellten Stecker.

120V US 230V 230V ANZ 230V Indien

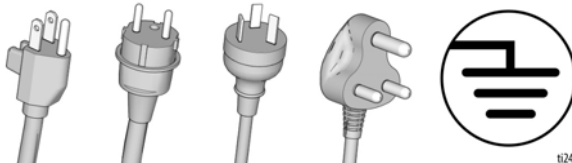

t24583c

- Das Produkt darf nur an eine Steckdose angeschlossen werden, die genauso aufgebaut ist wie der Stecker.
- An diesem Produkt darf kein 3-zu-2-Adapter verwendet werden.

Verlängerungskabel:

- Nur ein dreiadriges Verlängerungskabel mit Schukostecker und entsprechender Buchse zur Aufnahme des Produktsteckers verwenden.
- Sicherstellen, dass das Kabel nicht beschädigt ist. Ist ein Verlängerungskabel notwendig, verwenden Sie eines mit einem Aderquerschnitt von mindestens 2,5 mm² (AWG 12), damit es für die Stromaufnahme des Produkts ausgelegt ist.
- Ein zu kleines Kabel führt zu einem Abfall der Leitungsspannung sowie zu Leistungsverlust und Überhitzung.

Leitergröße		Länge	
AWG (amerikanische Drahtnorm)	Metrisch	Maximal	
12	2,5 mm ²	15 m (50 ft)	

WARNUNG

BRAND- UND EXPLOSIONSGEFAHR



Entzündliche Dämpfe wie Lösungsmittel- und Lackdämpfe im Arbeitsbereich können explodieren oder sich entzünden. Zur Vermeidung von Feuer- und Explosionsgefahr:

- Versprühen Sie keine entflammbaren oder brennbaren Materialien neben offenen Flammen oder Zündquellen wie Zigaretten, Motoren und elektrischen Anlagen.
- Durch das Gerät fließende Lacke oder Lösungsmittel können eine statische Aufladung verursachen. Statische Aufladung bei Vorhandensein von Lack- oder Lösungsmitteldämpfen stellt ein Brand- oder Explosionsrisiko dar. Alle Teile des Spritzgeräts, einschließlich der Pumpe, der Schlaucheinheit und der Spritzpistole, sowie die Objekte im und um den Spritzbereich müssen ordnungsgemäß geerdet werden, um statische Entladungen und Funkenbildungen zu vermeiden. Leitfähige oder geerdete Hochdruckschläuche für Airless-Farbspritzgeräte von Graco verwenden.
- Prüfen, ob alle Behälter und Auffangsysteme geerdet sind, um statische Entladungen zu verhindern. Nur antistatische oder leitfähige Eimereinsätze verwenden.
- Das Gerät an eine geerdete Steckdose anschließen, und nur geerdete Verlängerungskabel verwenden. Keine 3-auf-2-Adapter verwenden.
- Keine Lacke oder Lösungsmittel mit Halogenkohlenwasserstoffen verwenden.
- Niemals entflammbare oder brennbare Materialien in abgeschlossenen Räumen spritzen.
- Der Spritzbereich muss stets gut belüftet sein. Der Spritzbereich muss stets ausreichend mit Frischluft versorgt werden.
- Das Spritzgerät erzeugt Funken. Beim Spritzen, Spülen, Reinigen und Warten muss sich die Pumpe in einem gut belüfteten Bereich in einem Abstand von mindestens 20 Fuß (6,1 m) vom Spritzbereich befinden. Farben oder Lacke nicht auf die Pumpeneinheit sprühen.
- Das Rauchen im Spritzbereich sowie das Spritzen bei Funken oder Flammen ist untersagt.
- Keine Lichtschalter, Motoren oder ähnliche funkenenerzeugende Produkte im Spritzbereich betätigen bzw. einsetzen.
- Dafür sorgen, dass der Bereich sauber bleibt und keine Lack- und Lösungsmittelbehälter, Stoffe oder andere entflammbare Materialien enthält.
- Machen Sie sich mit den Inhaltsstoffen der gespritzten Lacke und Lösungsmittel vertraut. Lesen Sie alle Sicherheitsdatenblätter (SDS) und Behälteretiketten der benutzten Lacke und Lösungsmittel. Befolgen Sie die Sicherheitshinweise der Hersteller der Lacke und Lösungsmittel.
- Im Arbeitsbereich muss immer ein funktionstüchtiger Feuerlöscher griffbereit sein.

GEFAHR DURCH ELEKTRISCHEN SCHLAG



Dieses Gerät muss geerdet sein. Falsche Erdung oder Einrichtung sowie eine falsche Verwendung des Systems kann einen elektrischen Schlag verursachen:

- Schalten Sie vor dem Durchführen von Wartungsarbeiten immer den Netzschalter aus und ziehen Sie den Netzstecker.
- Das Gerät nur an geerdete Steckdosen anschließen.
- Nur 3-adrige Verlängerungskabel verwenden.
- Die Erdungskontakte müssen sowohl am Stromkabel als auch bei den Verlängerungskabeln intakt sein.
- Vor Regen und Nässe schützen. Nicht im Freien aufbewahren.
- Nach dem Trennen der Stromversorgung fünf Minuten warten, bevor Wartungsarbeiten durchgeführt werden.

 **WARNUNG**
GEFAHR DURCH EINDRINGEN DES MATERIALS IN DIE HAUT

Mit dem unter Hochdruck stehenden Spritzmaterial können Gifte in den Körper eindringen und schwere Verletzungen verursachen. Sollte Material in die Haut eingedrungen sein, **ist eine sofortige chirurgische Behandlung notwendig:**

- Mit der Spritzpistole nicht auf Menschen oder auf Tiere zielen oder spritzen.
- Hände und andere Körperteile vom Auslass fernhalten. Beispielsweise nicht versuchen, austretendes Material mit einem Körperteil aufzuhalten.
- Stets den Düsenschutz verwenden. Nicht ohne angebrachten Düsenschutz spritzen.
- Graco-Düsen verwenden.
- Beim Reinigen und Wechseln der Düsen vorsichtig vorgehen. Sollte die Düse während des Spritzens verstopfen, **Druckentlastung** befolgen, um Gerät auszuschalten und Druck zu entlasten, bevor Düse zum Reinigen abgenommen wird.
- Das Gerät steht nach dem Abschalten weiterhin unter Druck. Das eingeschaltete oder unter Druck stehende Gerät darf nicht unbeaufsichtigt gelassen werden. Führen Sie die **Druckentlastung** durch, wenn das Gerät unbeaufsichtigt ist oder nicht verwendet wird sowie vor der Wartung, Reinigung und dem Entfernen von Teilen.
- Schläuche und Teile auf Anzeichen von Beschädigung prüfen. Alle beschädigten Schläuche und Teile austauschen.
- Dieses System kann bis zu 3000 psi (207 bar, 20,7 MPa) erzeugen. Verwenden Sie daher Ersatzteile und Zubehör, die für mindestens 3000 psi (207 bar, 20,7 MPa) ausgelegt sind.
- Die Abzugssperre immer verriegeln, wenn nicht gespritzt wird. Prüfen Sie, ob die Abzugssperre einwandfrei funktioniert.
- Prüfen Sie, ob alle Anschlüsse fest sind, bevor das Gerät in Betrieb genommen wird.
- Machen Sie sich mit dem Stoppen des Geräts und dem raschen Druckablass vertraut. Machen Sie sich mit der Steuerung gründlich vertraut.

Gefahr durch missbräuchliche Geräteverwendung

Missbräuchliche Verwendung des Geräts kann zu schweren oder sogar tödlichen Verletzungen führen:

- Beim Spritzen immer Schutzhandschuhe, Schutzbrille und Atemschutzmaske tragen.
- Das Gerät nicht in der Nähe von Kindern einsetzen. Kinder müssen zu jeder Zeit vom Gerät ferngehalten werden.
- Während des Betriebs nicht strecken und nicht auf unsicheren Unterlagen stehen. Stets für einen sicheren und gut balancierten Stand sorgen.
- Bleiben Sie aufmerksam und achten Sie darauf, was Sie tun.
- Das Gerät nicht bei Ermüdung oder unter dem Einfluss von Medikamenten oder Alkohol bedienen.
- Den Schlauch nicht knicken oder zu stark biegen.
- Den Schlauch keinen Temperaturen oder Drücken oberhalb der Graco-Spezifikationen aussetzen.
- Den Schlauch nicht zum Ziehen oder Heben des Geräts nutzen.
- Nicht mit einem Schlauch kürzer als 7,62 m (25 Fuß) spritzen.
- Das Gerät darf nicht verändert oder modifiziert werden. Änderungen am Gerät können behördliche Zulassungen aufheben und Sicherheitsrisiken schaffen.
- Sicherstellen, dass alle Geräte für die Umgebung ausgelegt und genehmigt sind, in der sie eingesetzt werden.

WARNUNG

GEFAHR DURCH UNTER DRUCK STEHENDE ALUMINIUMTEILE



Wenn Materialien, die nicht mit Aluminium kompatibel sind, in unter Druck stehenden Geräten verwendet werden, kann es zu schwerwiegenden chemischen Reaktionen und zum Bruch der Geräte kommen. Ein Nichtbeachten dieser Warnung kann zum Tod, schweren Verletzungen oder Sachschäden führen:

- Verwenden Sie niemals 1,1,1-Trichlorethan, Methylchlorid, andere Lösungsmittel mit halogenierten Kohlenwasserstoffen oder Materialien, die solche Lösungsmittel enthalten.
- Keine Chlorbleiche verwenden.
- Viele andere Flüssigkeiten können Chemikalien enthalten, die nicht mit Aluminium kompatibel sind. Die Verträglichkeit vom Materialhersteller bestätigen lassen.

GEFAHR DURCH BEWEGLICHE TEILE



Bewegliche Teile können Finger oder andere Körperteile einklemmen oder abtrennen:

- Abstand zu beweglichen Teilen halten.
- Das Gerät niemals ohne Schutzabdeckungen in Betrieb nehmen.
- Das Gerät kann sich ohne Vorwarnung in Betrieb setzen. Vor der Überprüfung, Bewegung oder Wartung des Geräts eine **Druckentlastung** durchführen und alle Energiequellen abschalten.

GEFAHREN DURCH TOXISCHE MATERIALIEN ODER DÄMPFE



Giftige Materialien oder Dämpfe können schwere oder tödliche Verletzungen verursachen, wenn sie in die Augen oder auf die Haut gelangen oder geschluckt oder eingeatmet werden:

- Die Sicherheitsdatenblätter (SDB) lesen, um sich über die jeweiligen Gefahren des verwendeten Materials zu informieren.
- Gefährliche Materialien nur in dafür zugelassenen Behältern lagern und die Materialien gemäß den zutreffenden Vorschriften entsorgen.

PERSONLICHE SCHUTZAUSRÜSTUNG



Zur Vermeidung von schweren Verletzungen wie zum Beispiel Augenverletzungen, Hörverlust, Einatmen giftiger Dämpfe und Verbrennungen im Arbeitsbereich angemessene Schutzkleidung tragen. Zu diesen Schutzvorrichtungen gehören unter anderem:

- Schutzbrille und Gehörschutz.
- Atemmasken, Schutzkleidung und Handschuhe gemäß den Empfehlungen des Applikationsmaterial- und Lösungsmittelherstellers.

Das Spritzgerät

Modelle 695 / 795 / 1095 / 1595 / Mark IV HD / Mark V HD / Mark VII HD / Mark X HD Standard:

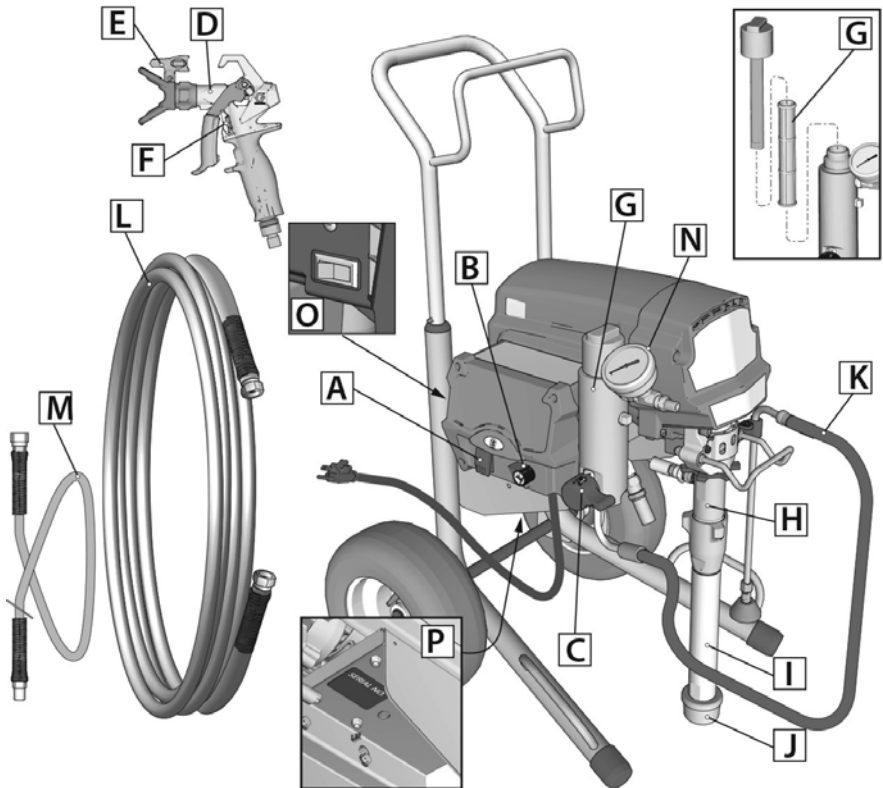

t34582a

A	EIN-AUS-Schalter
B	Druckreglerknopf
C	Entlüftungs-/Spritzventil
D	Spritzpistole
E	Spritzdüse
F	Abzugssperre
G	Filter
H	Pumpe
I	Saugrohr

J	Einlasssieb
K	Ablassrohr
L	Schlauch
M	Peitschenende (nicht bei allen Modellen enthalten)
N	Manometer (nicht bei allen Geräten enthalten)
O	Stromschalter (nicht bei allen Geräten enthalten)
P	Aufkleber mit Geräte-/Seriennummer

Das Spritzgerät

Modelle 695 / 795 / 1095 / 1595 Mark IV HD / Mark V HD / Mark VII HD / Mark X HD ProContractor:

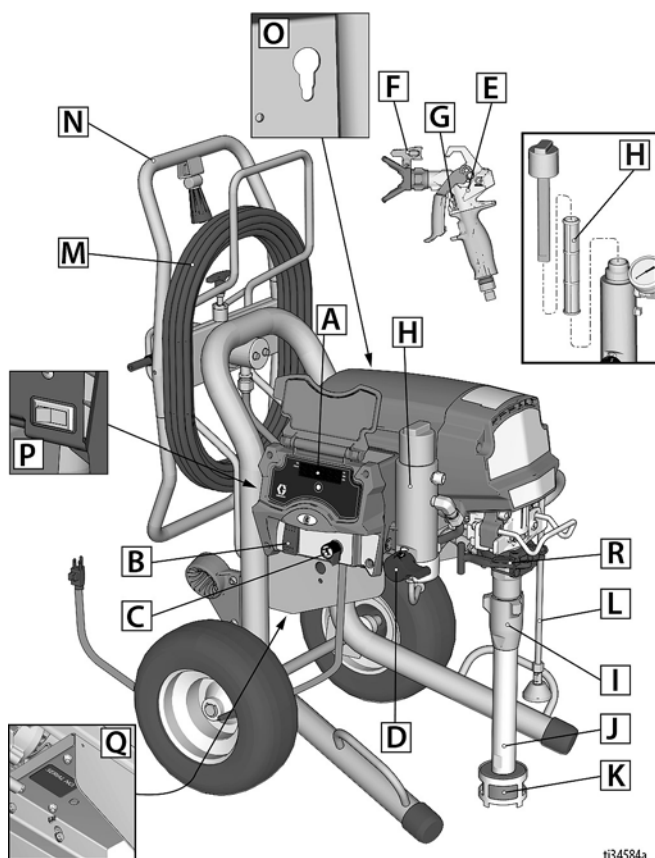

ti34584a

A	LED-Anzeige (nicht bei allen Geräten enthalten)
B	EIN/AUS-Schalter
C	Druckreglerknopf
D	Entlüftungs-/Spritzventil
E	Spritzpistole
F	Spritzdüse
G	Abzugssperre
H	Filter
I	Pumpe

J	Saugrohr
K	Einlasssieb
L	Ablassrohr
M	Schlauch
N	QuikReel™
O	ProConnect-Kolbenstangen-Zugleinrichtung
P	Stromschalter (nicht bei allen Geräten enthalten)
Q	Aufkleber mit Geräte-/Seriennummer
R	ProConnect II

Modelle 1095 / 1595 / Mark V HD IronMan:

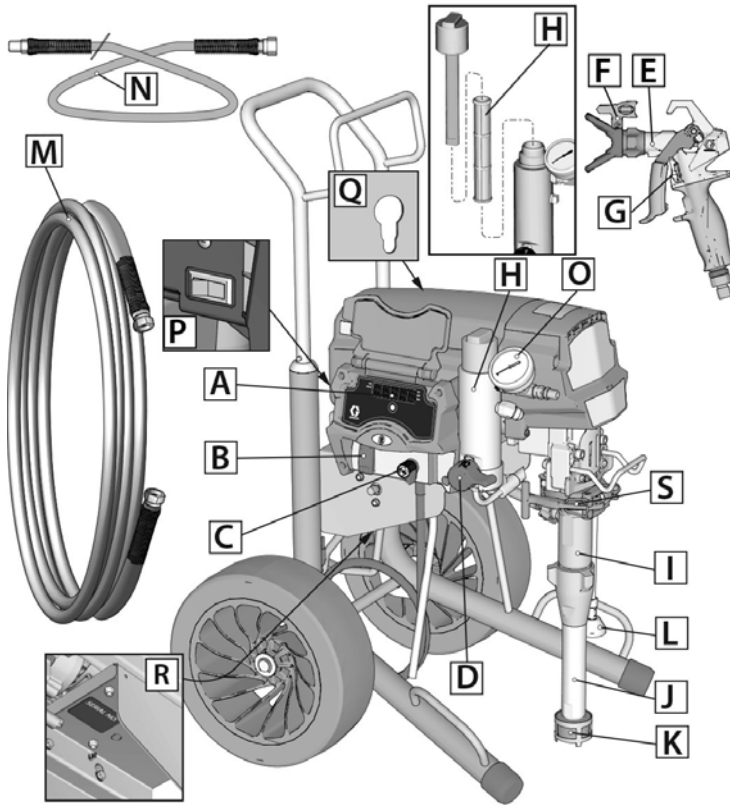

ti34583a

A	LED-Anzeige (nicht bei allen Geräten enthalten)
B	EIN/AUS-Schalter
C	Druckreglerknopf
D	Entlüftungs-/Spritzventil
E	Spritzpistole
F	Spritzdüse
G	Abzugssperre
H	Filter
I	Pumpe
J	Saugrohr
K	Einlasssieb

L	Ablassrohr
M	Schlauch
N	Peitschenende (nicht bei allen Modellen enthalten)
O	Manometer (nicht bei allen Geräten enthalten)
P	Stromschalter (nicht bei allen Geräten enthalten)
Q	ProConnect-Kolbenstangen-Zugleinrichtung
R	Aufkleber mit Geräte-/Seriennummer
S	ProConnect II

Überblick über Steuerelemente

	<p>Über den EIN/AUS-SCHALTER steuern Sie die Stromversorgung Ihres Spritzgeräts.</p>
	<p>Über den Druckreglerknopf wird der Druck erhöht oder verringert. Er hat auch eine Einstellung für „Prime/Slow“ (Entlüften/Langsam) und FastFlush™.</p>
<p style="text-align: center;">ENTLÜFTEN/SPRITZEN</p> <div style="display: flex; justify-content: space-around;"> <div style="text-align: center;">  <p>Prime</p> </div> <div style="text-align: center;">  <p>Spritzen</p> </div> </div> <div style="display: flex; justify-content: space-around; margin-top: 10px;">   </div>	<p>Über das Entlüftungs-/Spritzventil wird das Material entweder zum Ablassrohr oder zum Schlauch und zur Spritzpistole geleitet. Es dient zum Entlüften des Spritzgeräts, also zum Ablassen von Luft aus der Pumpe, aus dem Schlauch und aus der Spritzpistole.</p> <p>Die Spritzpistole spritzt nicht, wenn sich Luft im System befindet. Pumpe, Schlauch und Spritzpistole müssen entlüftet werden, sobald Luft in das Saugrohr eindringt.</p>
<p style="text-align: center;">SPRITZDÜSE</p> <div style="display: flex; justify-content: space-around;"> <div style="text-align: center;">  <p>Spritzen</p> </div> <div style="text-align: center;">  <p>Verstopfung beseitigen</p> </div> </div> <div style="display: flex; justify-content: space-around; margin-top: 10px;">   </div>	<p>Die Spritzdüse ist der Schlüssel zur Airless-Spritztechnologie. Material unter Hochdruck, das durch das sehr kleine Loch in der Spritzdüse gepumpt wird, wird als Spray abgegeben.</p> <p>Die Spritzdüse kann umgekehrt werden, sodass Verstopfungen schnell beseitigt werden können.</p>

Gerät einrichten

Montage des Spritzgeräts

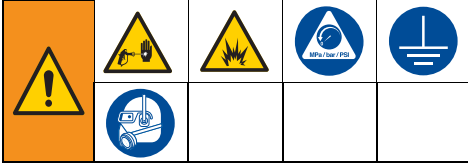

Beim erstmaligen Auspacken des Spritzgeräts oder nach einer langen Lagerung muss ein Setup durchgeführt werden.

1. **Alle Spritzgeräte außer ProContractor:** Graco Airless-Schlauch am Spritzgerät anschließen. Wenn ein Peitschenende enthalten ist, muss es am Ende des Airless-Schlauchs angeschlossen werden. Zum sicheren Festziehen Schraubenschlüssel verwenden.

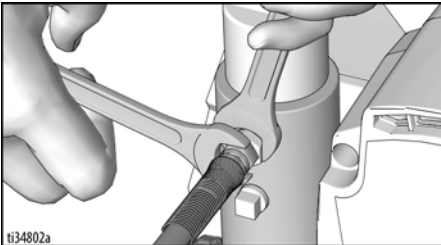

2. Die Spritzpistole am anderen Schlauchende anschließen. Zum sicheren Festziehen Schraubenschlüssel verwenden.

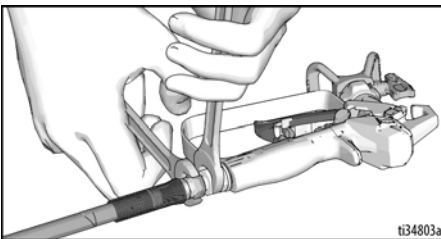

3. Beim erstmaligen Auspacken des Spritzgeräts das Verpackungsmaterial vom Einlassfilter entfernen. Nach längerer Lagerung das Einlasssieb auf Verstopfungen und Fremdkörper überprüfen.

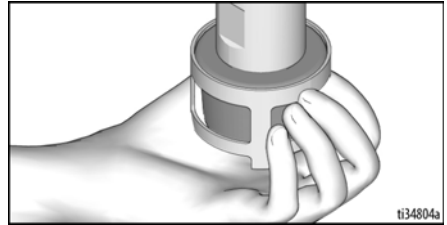

4. Halspackungsmutter mit Graco TSL™-Flüssigkeit füllen, um vorzeitigen Packungsverschleiß zu verhindern. Dieser Vorgang ist bei jeder Inbetriebnahme des Geräts zu wiederholen.
 - a. Setzen Sie die Düse der TSL-Flasche in die obere zentrale Öffnung in das Gitter im vorderen Bereich des Spritzgeräts ein.
 - b. Drücken Sie die Flasche, um eine ausreichende Menge an TSL-Flüssigkeit in dem Raum zwischen der Kolbenstange und der Dichtung der Halspackungsmutter zu verteilen.

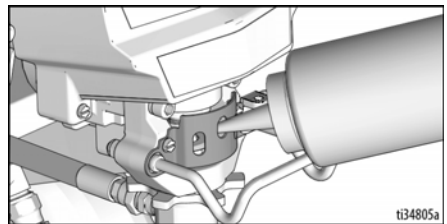

5. Vergewissern Sie sich, dass die Spritzdüse ordnungsgemäß in den Spritzdüsenschutz eingesetzt ist und die Spritzdüsenschutzgruppe gut an der Spritzpistole festgezogen ist. Siehe separates Spritzpistolen-Handbuch.
6. Die **Ablassen des Drucks**, Seite 18 durchführen.

Gerät einrichten

QuikReel™

(nur ProContractor-Modelle)



Bewegliche Teile können Finger oder andere Körperteile einklemmen oder abtrennen. Um Verletzungen durch sich bewegende Teile zu vermeiden, darauf achten, dass Sie Ihren Kopf beim Aufwickeln des Schlauchs nicht in die Nähe des QuikReel-Aufrollers bringen.

1. Den Schlauch unbedingt durch die Schlauchführung leiten.

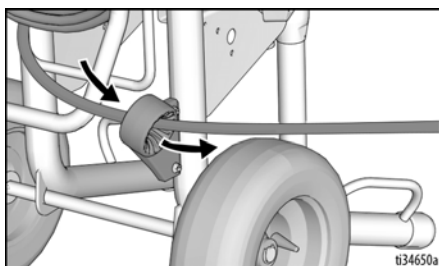

2. Den Schwenkriegel 90° anheben und drehen, um den Schlauchaufroller zu entriegeln. Am Schlauch ziehen, um ihn vom Schlauchaufroller zu entfernen.

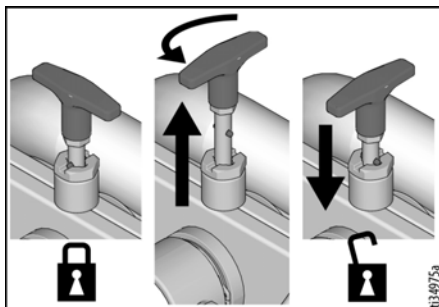

3. Den Griff der Schlauchtrommel nach unten und heraus ziehen. Im Uhrzeigersinn drehen, um den Schlauch aufzurollen.

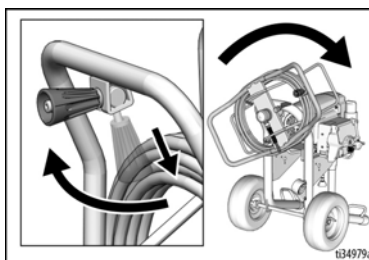

HINWEIS: QuikReel kann in zwei Positionen verriegelt werden: Verwendung (A) und Lagerung (B).

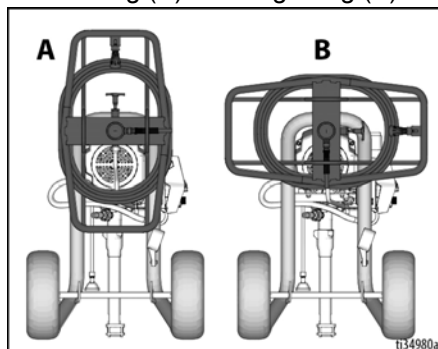

Erdung



Das Gerät muss geerdet sein, um das Risiko von statischer Funkenbildung und Stromschlag zu verringern. Elektrische oder statische Funkenbildung kann dazu führen, dass sich Dämpfe entzünden oder explodieren. Eine unsachgemäße Erdung kann zu einem Stromschlag führen. Eine geeignete Erdung sorgt für eine Ableitung des elektrischen Stroms.

Dieses Spritzgerät ist mit einem Stromkabel mit Erdungsleiter und entsprechendem Erdungsstecker ausgestattet.

Der Stecker muss in eine Steckdose eingesteckt werden, die ordnungsgemäß installiert ist und alle maßgeblichen Sicherheitsvorschriften erfüllt.

Der mitgelieferte Stecker darf nicht modifiziert werden. Wenn er nicht in die Steckdose passt, muss von einem Elektriker eine passende Steckdose angebracht werden.

Stromversorgung

- Geräte mit 100 - 120 V benötigen eine Versorgung mit 100 - 120 VAC, 50/60 Hz, 15 A, 1-phasig.
- 230-V-Geräte benötigen eine Versorgung mit 230 VAC, 50/60 Hz, 10 - 16 A, 1-phasig.

Verlängerungskabel

Ein Verlängerungskabel mit einem unbeschädigten Erdungskontakt verwenden. Als Verlängerungskabel nur ein dreidriges Kabel mit mindestens 2,5 mm² Leitungsquerschnitt (AWG 12) verwenden.

HINWEIS: Verlängerungskabel mit größerer Länge oder geringerem Durchmesser können die Leistung des Spritzgeräts verringern.

Eimer

Lösungsmittel und ölbasierte Materialien: örtliche Vorschriften befolgen. Nur elektrisch leitende Metalleimer verwenden, die auf einer geerdeten Oberfläche wie Beton stehen.

Eimer nie auf eine nicht leitende Oberfläche wie z. B. Papier oder Pappe stellen, da dies den Erdschluss unterbrechen würde.

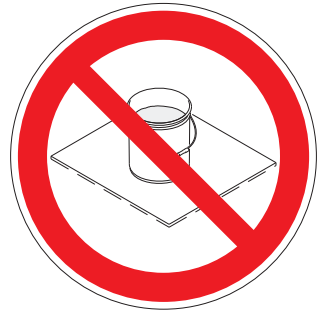

Metalleimer müssen immer geerdet werden: Einen Erdungsleiter am Eimer anbringen. Ein Ende am Eimer und das andere Ende an einer wirksamen Erdung wie z. B. einem Wasserrohr anbringen.

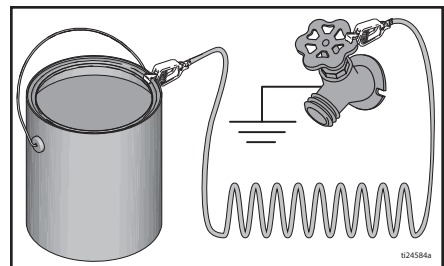

Inbetriebnahme

Ablassen des Drucks



Der Vorgehensweise zur Druckentlastung folgen, wenn Sie dieses Symbol sehen.

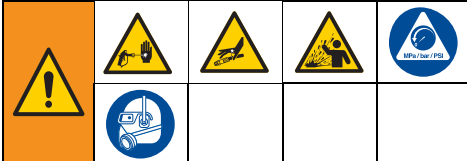

Dieses Gerät bleibt unter Druck, bis der Druck manuell entlastet wird. Zur Vermeidung schwerwiegender Verletzungen durch unter Druck stehende Materialien, wie etwa beim Eindringen des Materials in die Haut oder durch verspritzte Materialien, die **Anleitung zur Druckentlastung** befolgen, wann immer das Spritzgerät außer Betrieb genommen und bevor es gereinigt oder überprüft oder die Ausrüstung gewartet wird.

1. EIN/AUS-Schalter in die Position **OFF** schalten.

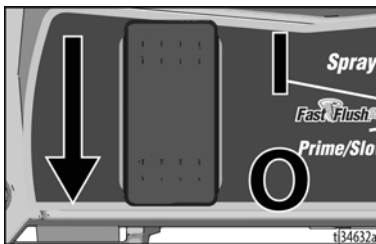

2. Die Abzugssperre verriegeln. Die Abzugssperre immer verriegeln, wenn die Arbeiten - auch nur für einen kurzen Moment - beendet werden, um versehentliches Abziehen der Spritzpistole zu verhindern.



3. Den Druckreglerknopf auf **OFF** drehen (im Gegenuhrzeigersinn bis zum Anschlag).



4. Das Ablassrohr in einen Abfalleimer halten und das Entlüftungs-/Spritzventil auf Position **PRIME** (Entlüften) drehen, um den Druck zu entlasten.

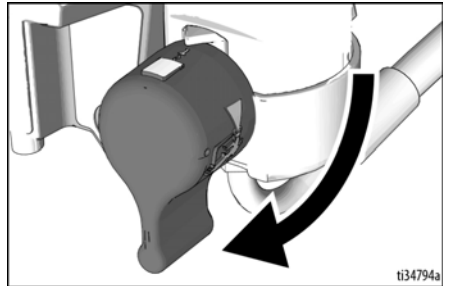

5. Die Spritzpistole fest an einen geerdeten Eimer halten. Die Spritzpistole in den Eimer richten. Die Abzugssperre entriegeln und die Spritzpistole abziehen, um den Druck zu entlasten.

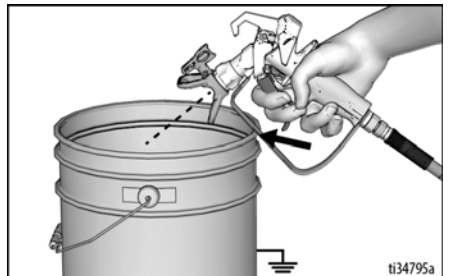

6. Die Abzugssperre verriegeln.



7. Wenn die Vermutung besteht, dass die Spritzdüse oder der Schlauch verstopft sind oder dass sich der Druck nicht vollständig abgebaut hat:
- Die Haltemutter am Düsenschutz oder die Schlauchkupplung **SEHR LANGSAM** lösen und den Druck nach und nach entlasten.
 - Die Mutter oder Kupplung vollständig lösen.
 - Verstopfungen in Schlauch oder Düse beseitigen.

HINWEIS: Das Entlüftungs-/Spritzventil in der **ENTLÜFTUNGS**-Position lassen, bis mit Spritzarbeiten begonnen wird.

10/16 A-Schalter

(230 V Mark VII und Mark X)

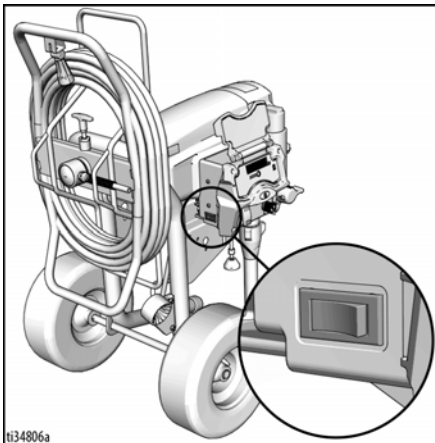

Für maximale Spritzgeräteleistung die 16-A-Einstellung verwenden, wenn ein 16-A-Stromkreis verfügbar ist. Andernfalls die 10-A-Einstellung verwenden.

15/20-A-Schalter

(120 V 1595 und Mark V)

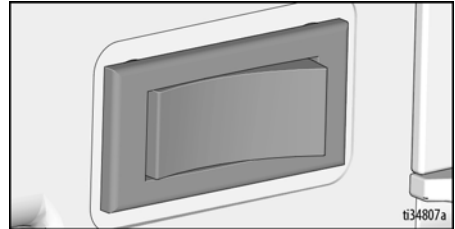

Für maximale Spritzgeräteleistung die 20-A-Einstellung verwenden, wenn ein 20-A-Stromkreis verfügbar ist. Andernfalls die 15-A-Einstellung verwenden.

Ausspülen der Lagerflüssigkeit

Lagerflüssigkeit muss aus dem Spritzgerät ausgespült werden, bevor es verwendet wird.

- Sicherstellen, dass sich der EIN/AUS-Schalter in **OFF**-Position befindet.
- Das Ablassrohr (kleiner) vom Saugrohr (größer) trennen. Das Ablassrohr in einen Abfallbehälter legen.
- Das Saugrohr in einen mit einer geeigneten Spülflüssigkeit gefüllten, geerdeten Eimer tauchen.

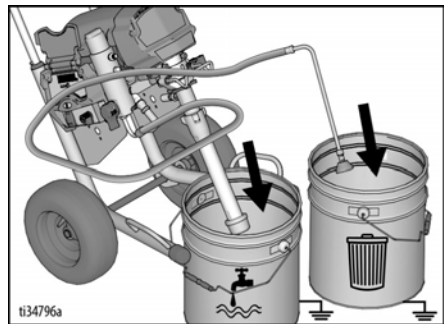

Inbetriebnahme

4. Sicherstellen, dass das Entlüftungs-/Spritzventil unten auf Position **PRIME** (Entlüften) steht.

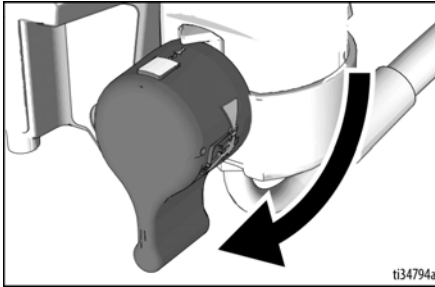

5. Sicherstellen, dass der Druckreglerknopf auf **OFF** steht (bis zum Anschlag im Gegenuhrzeigersinn).



6. Das Netzkabel in eine richtig geerdete Steckdose stecken.
7. Den EIN/AUS-Schalter auf **ON**-Position drehen.
8. Den Druckreglerknopf auf „Prime/Slow“ (Entlüften/Langsam) drehen, um den Motor zu starten. Spülflüssigkeit fließt durch das Saugrohr nach oben und aus dem Ablassrohr in den Abfalleimer.



9. Sobald die Spülflüssigkeit aus dem Ablassrohr zu fließen beginnt, den Druckreglerknopf auf „FastFlush“-Einstellung drehen und das Gerät 30 - 60 Sekunden lang spülen lassen.
10. Den EIN/AUS-Schalter auf **OFF**-Position drehen.

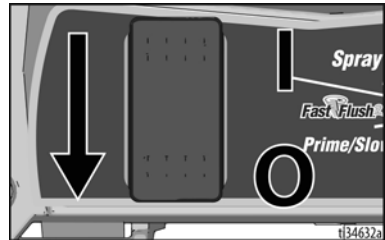

Sieben des Materials

Einweg-Farbsiebtaaschen dienen zum Entfernen von groben Partikeln und Teilchen aus neuen oder zuvor geöffneten Farben oder Lacken und sind an den gleichen Verkaufsstellen erhältlich wie Farben. Um Probleme beim Entlüften und verstopfte Spritzdüsen zu vermeiden, wird empfohlen, alle Farben und Lacke vor Benutzung zu filtern. Ziehen Sie eine Einweg-Farbsiebtaasche über einen sauberen Abfalleimer und gießen Sie die Farbe in das Sieb.



Mit dem unter Hochdruck stehenden Spritzmaterial können Gifte in den Körper eindringen und schwere Verletzungen verursachen. Niemals versuchen, undichte Stellen mit der Hand oder einem Lappen abzudichten.

Füllen der Pumpe (Ansaugen)

Über das Entlüftungs-/Spritzventil wird das Material entweder zum Ablassrohr oder zum Schlauch und zur Spritzpistole geleitet. Es dient zum Entlüften des Spritzgeräts, also zum Ablassen von Luft aus der Pumpe, aus dem Schlauch und aus der Spritzpistole.

Die Spritzpistole spritzt nicht, wenn sich Luft im System befindet. Pumpe, Schlauch und Spritzpistole müssen entlüftet werden, sobald Luft in das Saugrohr eindringt.

1. Saugrohr in Farbeimer bringen und Saugrohr in Farbe eintauchen. Das Ablassrohr in einen Abfalleimer legen.

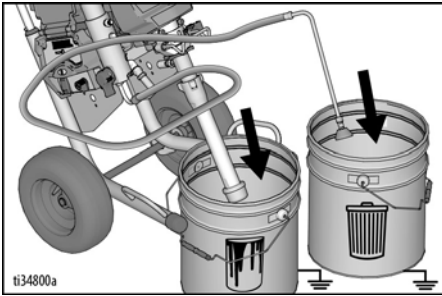

2. Den Druckreglerknopf auf „Prime/Slow“ (Entlüften/Langsam) drehen.
3. Den EIN/AUS-Schalter auf **ON**-Position drehen, um den Motor zu starten.
4. Warten, ob Farbe aus dem Ablassrohr austritt.
5. Den Druckreglerknopf auf **OFF** drehen (bis zum Anschlag im Gegenuhrzeigersinn), um den Motor auszukuppeln.

Füllen von Spritzpistole und Schlauch

1. Den Spritzdüzenschutz abnehmen.

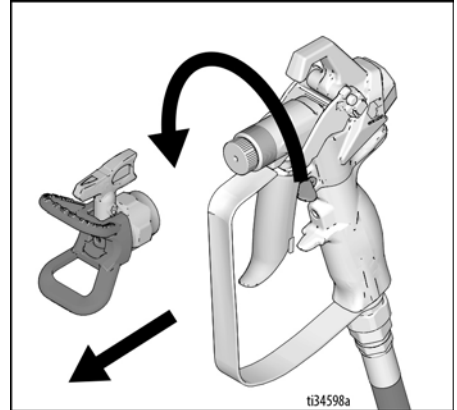

2. Die Spritzpistole gegen einen Abfalleimer halten. Die Spritzpistole in den Abfalleimer richten.

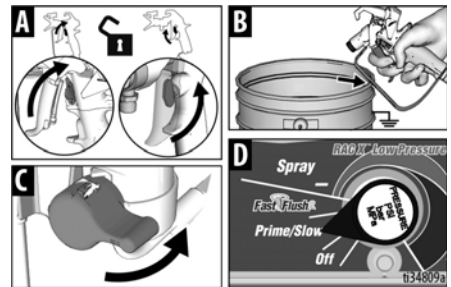

- a. Die Abzugssperre (A) entriegeln.
- b. Den Spritzpistolenabzug (B) ziehen und halten.
- c. Entlüftungs-/Spritzventil horizontal in die **SPRITZEN**-Position (C) drehen.
- d. Den Druckreglerknopf auf „Prime/Slow“ (Entlüften/Langsam) (D) drehen.

Inbetriebnahme

- Die Spritzpistole weiterhin in den Abfalleimer abziehen, bis nur noch Material aus der Pistole austritt.
- Den Abzug loslassen.
Die Abzugssperre verriegeln.



Mit dem unter Hochdruck stehenden Spritzmaterial können Gifte in den Körper eindringen und schwere Verletzungen verursachen. Niemals versuchen, undichte Stellen mit der Hand oder einem Lappen abzudichten.

HINWEIS: Alle Anschlüsse auf Dichtheit überprüfen. Bei einer Leckage **Ablassen des Drucks**, Seite 18 durchführen und danach alle Verbindungsstücke anziehen, **Füllen der Pumpe (Ansaugen)**, Seite 21 wiederholen.

- Das Ablassrohr in den Materialeimer umlegen.

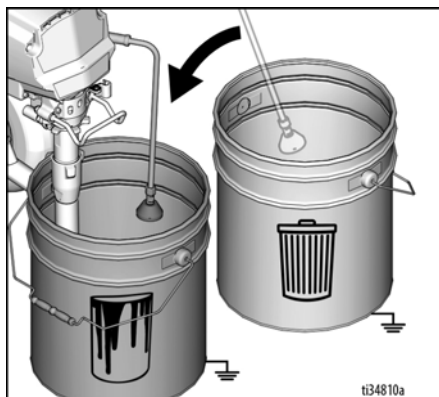

- Den Spritzdüsenenschutz anbringen. Die Spritzdüse zurück auf SPRAY-Position drehen und sicherstellen, dass der Spritzdüsenenschutz fest ist.

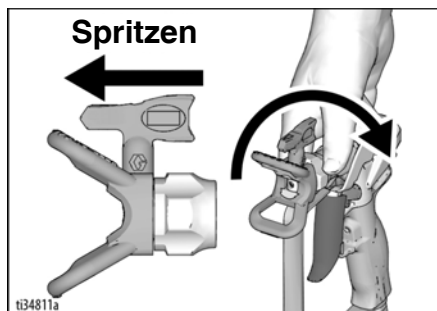

Sie können nun mit dem Spritzgerät arbeiten

HINWEIS: Der Motor wird angehalten, sobald das Spritzgerät entlüftet wurde und unter Druck steht.

Auffüllen des Materialeimers

Wenn der Farbeimer leer ist und die Pistole nicht mehr sprüht, den Farbeimer auffüllen und das **Füllen der Pumpe (Ansaugen)** Verfahren, dann das **Füllen von Spritzpistole und Schlauch** Verfahren wiederholen.

Spritzen

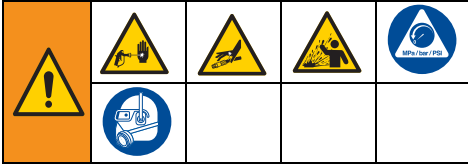

Start

1. Den Druckreglerknopf auf **SPRITZ**-Position drehen.

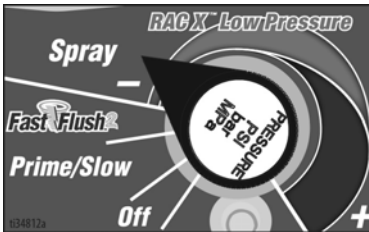

2. Die Abzugssperre entriegeln.



Einstellung des Druckreglers

1. Für ideale Spritzergebnisse mit minimalem Overspray den Druckreglerknopf zuerst auf die niedrigste Spritzeinstellung stellen.
2. Falls erforderlich, die Einstellung am Druckreglerknopf soweit erhöhen, bis die niedrigste Spritzeinstellung erreicht wird, bei der ein akzeptables Spritzbild erzielt wird.



Qualität des Spritzbilds

Ein gutes Spritzbild wird erzeugt, indem das Material gleichmäßig auf der Oberfläche verteilt wird.

- Spritzmaterial muss zerstäubt werden (gleichmäßig aufgetragen, keine Lücken an den Rändern).
- Den Druckreglerknopf bei Bedarf höher stellen, bis der Strich gleichmäßig und ohne Lücken an den Rändern ist.
- Möglicherweise ist die Spritzdüse verschlissen oder eine kleinere Düse wird benötigt.
- Material muss ggf. verdünnt werden. Befolgen Sie beim Verdünnen die Empfehlungen des Herstellers.



Spritztechniken

Verwenden Sie einen Papperest, um die folgenden grundlegenden Spritztechniken zu üben, bevor Sie die Zielfläche bespritzen.

- Richten Sie die Spritzpistole aus einem Abstand von 30 cm (12 Zoll) gerade auf die Zielfläche. Das Neigen der Spritzpistole zum Verändern des Spritzwinkels führt zu einem ungleichmäßigen Auftrag.
- Beugen Sie das Handgelenk, um die Spritzpistole gerade zu halten. Das Fächeln mit der Spritzpistole zum Verändern des Spritzwinkels führt zu einem ungleichmäßigen Auftrag.

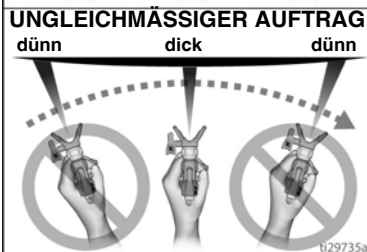
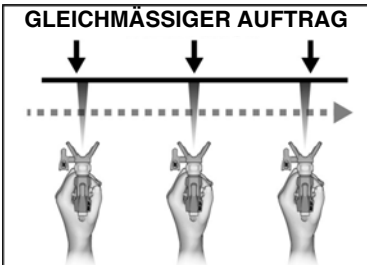
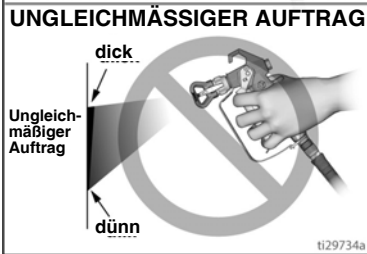
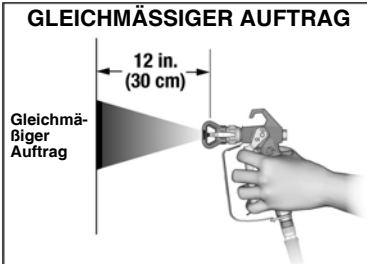

Abziehen der Spritzpistole

Den Abzug nach Beginn des Auftrags ziehen. Den Abzug vor Ende des Strichs loslassen. Die Spritzpistole muss hin- und herbewegt werden, wenn der Abzug gedrückt und wenn er losgelassen wird.

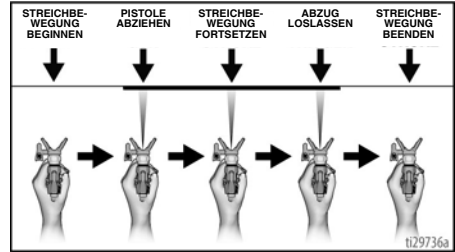

Zielen mit der Spritzpistole

Richten Sie die Mitte der Spritzpistole auf die Kante des vorhergehenden Auftrags, damit sich jeder Auftrag um die Hälfte mit dem vorhergehenden überlappt.

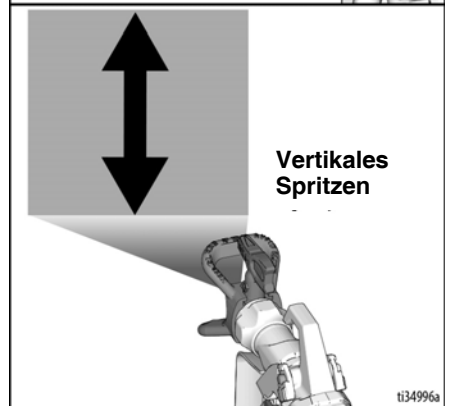
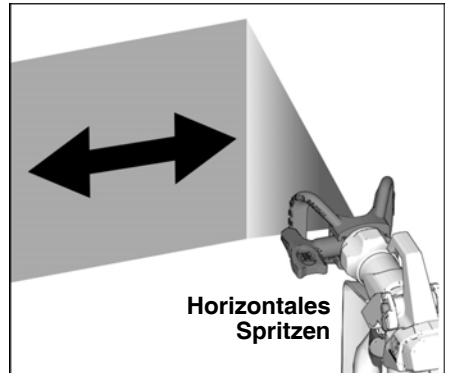

Beseitigen von Verstopfungen aus der Spritzdüse

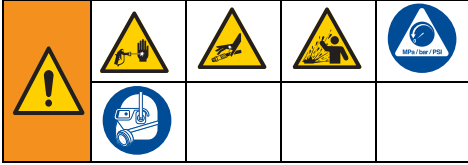

Für den Fall, dass Partikel oder Schmutz die Spritzdüse verstopfen, kann die Spritzdüse umgekehrt werden, sodass Partikel schnell und einfach ausgespült werden können, ohne dass das Spritzgerät zerlegt werden muss.

Siehe **Sieben des Materials**, Seite 20 für weitere Informationen.

- Die Abzugssperre verriegeln. Die Spritzdüse auf ENTSTOPFEN-Position drehen. Darauf achten, dass die Spritzdüse fest sitzt und vollständig in den Spritzdüsenenschutz geschoben ist. Die Abzugssperre entriegeln. Die Spritzpistole in einem Abfallbereich abziehen, um die Verstopfung zu beseitigen.

VERSTOPFUNG BESEITIGEN



HINWEIS: Wenn sich die Spritzdüse schwer in die ENTSTOPFEN-Position drehen lässt, **Ablassen des Drucks**, Seite 18 durchführen, Entlüftungs-/Spritzventil horizontal auf SPRITZEN-Position stellen und Schritt 1 wiederholen.

3A6345F

- Die Abzugssperre verriegeln. Die Spritzdüse zurück auf SPRITZEN-Position drehen. Die Abzugssperre entriegeln und mit dem Spritzen fortfahren.

SPRITZEN

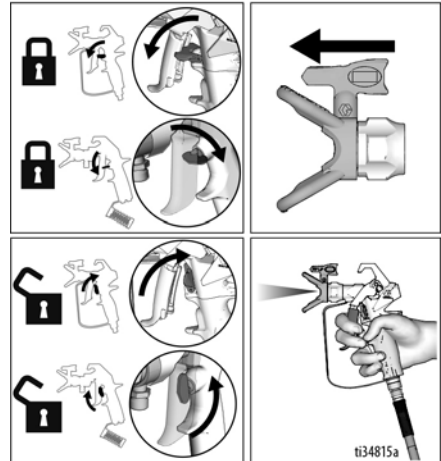

Installation der Spritzdüse



Beim Anbringen oder Entfernen der Spritzdüse und des Spritzdüsen-schutzes niemals die Hand vor die Spritzdüse halten, um schwere Verletzungen durch Materialeinspritzung in die Haut zu vermeiden.

Um Leckagen an Spritzdüsen zu vermeiden, sicherstellen, dass Spritzdüse und Spritzdüsen-schutz korrekt angebracht sind. Anweisungen zum Abnehmen und Anbringen von Spritzpistole, Dichtung und Spritzdüsen-schutz finden Sie im separaten Spritzpistolen-Handbuch.

Reinigung

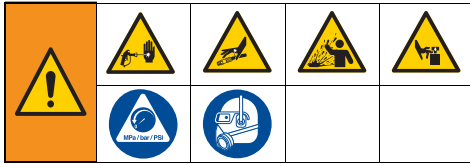

1. Eine **Ablassen des Drucks**, Seite 18 durchführen.
2. Spritzdüsenschutz und Spritzdüse entfernen. Weitere Informationen finden Sie im Spritzpistolen-Handbuch.

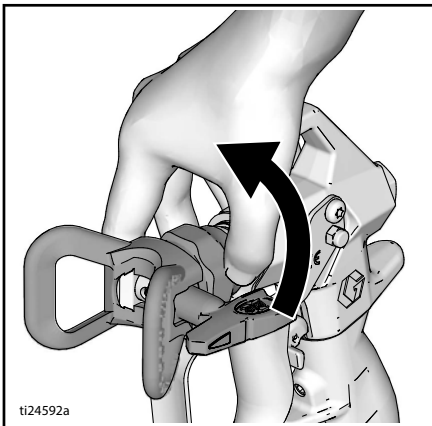

Reinigen des Ablassrohrs

3. Das Saugrohr und das Ablassrohr aus dem Material nehmen und überschüssiges Material von der Außenseite des Saugrohrs abwischen.



4. Das Saugrohr in geeignete Spülflüssigkeit legen. Das Ablassrohr in einen Abfalleimer legen.

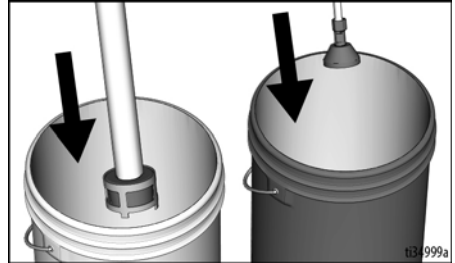

5. Zum Spülen des Ablassrohrs und der Pumpe das Entlüftungs-/Spritzventil nach unten auf Position PRIME (Entlüftung) drehen.



6. Den Druckregler auf „Prime/Slow“ (Entlüften/Langsam) und den EIN/AUS-Schalter auf **ON**-Position drehen, um den Motor zu starten. Spülflüssigkeit fließt durch das Saugrohr nach oben und aus dem Ablassrohr in den Abfalleimer. Die Spülflüssigkeit 5 Sekunden lang aus dem Ablassrohr fließen lassen.

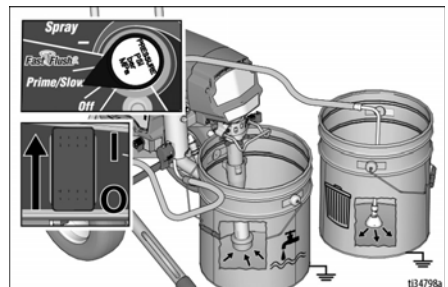

7. Den Druckreglerknopf auf OFF drehen (bis zum Anschlag im Gegenuhrzeigersinn).

Reinigung von Schlauch und Spritzpistole

8. Die Spritzpistole gegen einen geerdeten Abfalleimer aus Metall drücken. Die Spritzpistole in den Abfalleimer richten.
 - a. Die Abzugssperre (A) entriegeln.
 - b. Den Spritzpistolenabzug (B) ziehen und halten.
 - c. Das Entlüftungs-/Spritzventil horizontal auf SPRITZ-Position (C) drehen.
 - d. Den Druckregler auf 12-Uhr-Position drehen, um mit dem Spülen zu beginnen (D). (Für optimale Reinigungsleistung kann der Druckreglerknopf auf „FastFlush“-Einstellung gedreht werden.)

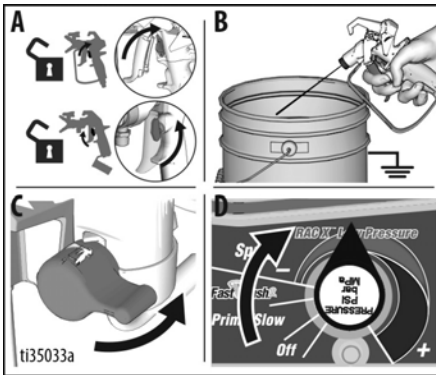

9. Weiter spülen, bis saubere Spülflüssigkeit austritt.
10. Den Druckreglerknopf auf OFF drehen (im Gegenuhrzeigersinn bis zum Anschlag).

11. Die Spritzpistole nicht weiter abziehen.
12. Das Saugrohr aus der Spülflüssigkeit nehmen, damit Luft in die Pumpe gelangen und die Spülflüssigkeit aus Schlauch und Spritzpistole drücken kann.

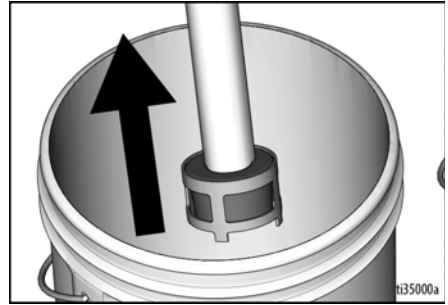

13. Die Spritzpistole in den Spüleimer abziehen und den Druckreglerknopf auf 12-Uhr-Position drehen, um die Flüssigkeit aus dem Schlauch zu spülen.
14. Wenn die Spülflüssigkeit herausgespült wurde, den Abzug loslassen. Die Abzugssperre verriegeln.

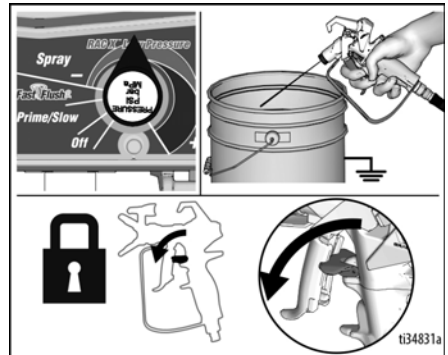

Reinigung

- Den Druckreglerknopf auf OFF-Position drehen und den EIN/AUS-Schalter auf **OFF**-Position drehen.
Die Stromversorgung vom Spritzgerät trennen.

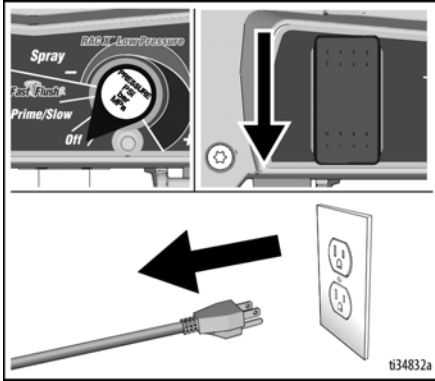

- Entlüftungs-/Spritzventil auf ANSAUGEN-Position drehen.
- Spritzdüse und Spritzdüsenchutz von der Spritzpistole abnehmen. Den Filter von der Spritzpistole abnehmen. Reinigen und überprüfen. Wieder anbringen. Siehe separates Spritzpistolen-Handbuch für weitere Informationen.
- Den Filter vom Spritzgerät abnehmen. Reinigen und überprüfen. Wieder anbringen.

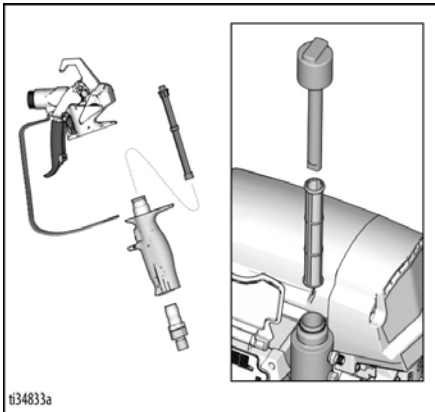

HINWEIS: Nach dem Spülen mit Wasser noch einmal mit Terpentinersatz oder „Pump Armor™“ spülen, um für langfristige Lagerung eine Schutzbeschichtung im Gerät zu erzeugen, der vor Vereisung und Korrosion schützt.

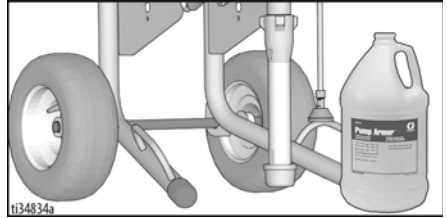

- Spritzgerät, Schlauch und Spritzpistole mit einem Lappen abwischen, der mit Wasser oder Terpentinersatz befeuchtet wurde.

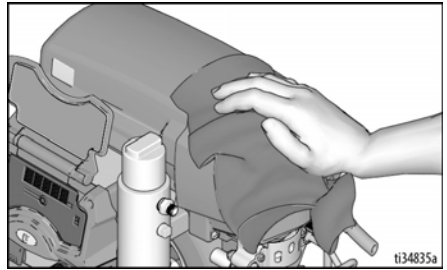

WatchDog

Ihr Spritzgerät ist mit der WatchDog™-Vorrichtung ausgestattet, die die Pumpe automatisch stoppt und schützt, wenn dem Spritzgerät das Material ausgeht.

Ein- oder Ausschalten von WatchDog

Standardmäßig ist WatchDog ausgeschaltet. Zum Ein- oder Ausschalten von WatchDog wird die BlueLink™-App von Graco verwendet. Siehe Seite 30 für Anweisungen zum Download der BlueLink-App von Graco.

Alternativ kann WatchDog mithilfe der LED-Anzeige (falls vorhanden) ein- oder ausgeschaltet werden. Siehe Seite 34 für Anweisungen zum Ein- oder Ausschalten von WatchDog mit der LED-Anzeige.

Einstellung der WatchDog-Empfindlichkeit

WatchDog kann zur Erkennung, ob dem Spritzgerät das Material ausgegangen ist, auf NIEDRIGE, MITTLERE oder HOHE Empfindlichkeit eingestellt werden. Standardmäßig ist die WatchDog-Empfindlichkeit auf MITTLERE Position eingestellt. Die WatchDog-Empfindlichkeit kann wie oben beschrieben mit der BlueLink-App von Graco oder mithilfe der LED-Anzeige eingestellt werden.

Nachfüllen von Material und Wiederaufnahme der Arbeit

Wenn Ihnen das Material ausgeht und WatchDog die Pumpe stoppt, müssen die folgenden Schritte ausgeführt werden, damit das Spritzen fortgesetzt werden kann.

1. Den EIN/AUS-Schalter auf **OFF**-Position drehen.
2. Eine **Ablassen des Drucks**, Seite 18 durchführen.
3. Den Materialeimer nachfüllen.
4. **Füllen der Pumpe (Ansaugen)**, Seite 21 durchführen, dann **Füllen von Spritzpistole und Schlauch**, Seite 21.

BlueLink™ App

Laden Sie die Graco BlueLink-App aus dem Apple App Store, Google Play oder anderen verfügbaren Application Stores herunter, um über Bluetooth® eine Verbindung zum Sprayer herzustellen.

Mit der BlueLink-App können Sie Informationen, Einstellungen und Statistiken zum Spritzgerät abrufen und erhalten Zugang zu nützlichen Funktionen wie WatchDog™, verbesserter Wartungsüberwachung, Spritzgeräteüberwachung und Job-Überwachung. Sie finden die Graco BlueLink App unter:

<https://www.graco.com/BlueLink>



Auf weitere Anweisungen kann innerhalb der App zugegriffen werden. Anweisungen sind auch online verfügbar auf:

<https://www.graco.com/BlueLinkSupport>

Ein- oder Ausschalten von BlueLink

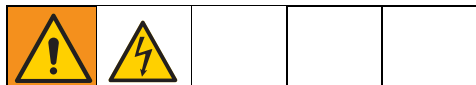

Das BlueLink-System von Graco benutzt Bluetooth zur Kommunikation zwischen der Spritzgeräte-Steuerkarte und einem Mobiltelefon. Führen Sie die folgenden Schritte aus, um BlueLink durch Abstellen des Bluetooth-Senders zu deaktivieren.

1. Den EIN/AUS-Schalter auf **OFF**-Position drehen. Den Druckreglerknopf bis zum Anschlag im Gegenuhrzeigersinn auf OFF-Position drehen.
2. Das Spritzgerät aus der Steckdose abziehen und 5 Minuten warten, bis die Energie abgeführt wird.
3. Die Abdeckung der Steuereinheit abnehmen.
4. Den Ein-/Ausschalter (S2) des Bluetooth-Senders auf der Steuerkarte ausfindig machen. Mit einem Kugelschreiber den Schalter nach links drücken, um BlueLink **AUSZUSCHALTEN**, oder den Schalter nach rechts drücken, um BlueLink **EINZUSCHALTEN**.

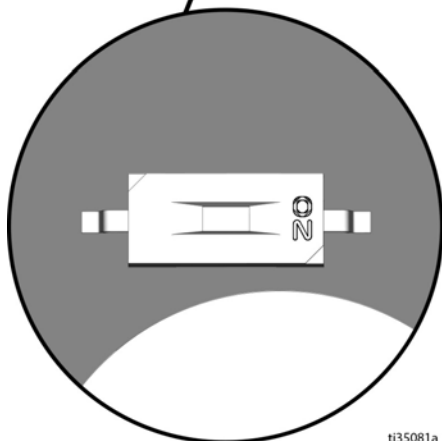
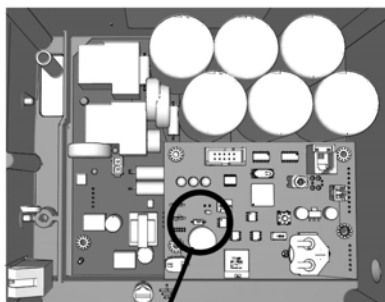

tt35081a

5. Die Abdeckung des Steuerkastens wieder anbringen.

Austausch der BlueLink-Batterie

Für die kontinuierliche Synchronisation Ihres Spritzgeräts ist in diesem eine kleine Batterie eingebaut. Wenn folgende Meldung erscheint, muss die Batterie ausgetauscht werden.

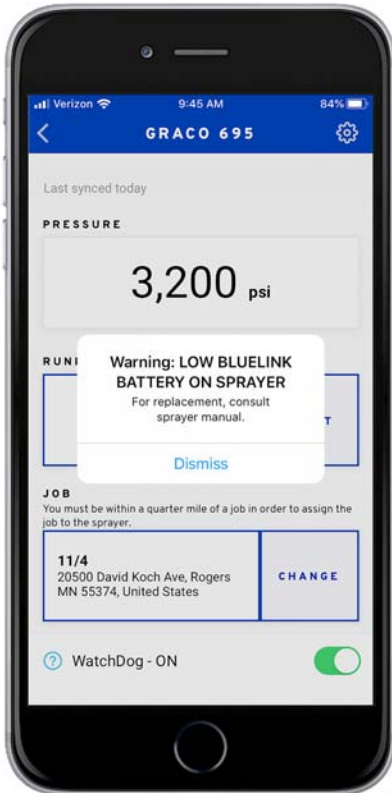

ti37542a

1. EIN/AUS-Schalter ausschalten (Position OFF) und Stromversorgung vom Spritzgerät trennen.
2. Die Abdeckung des Steuerkastens abnehmen.

3. Mit einem Kreuzschlitzschraubendreher die schwarze Batterieabdeckung entfernen.

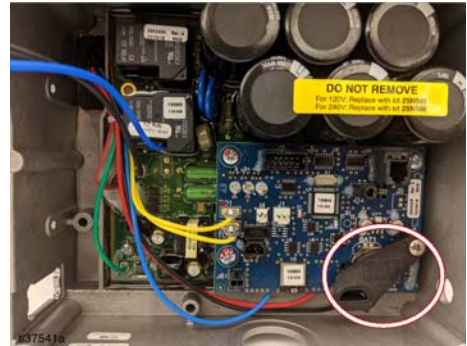

4. Die Batterie nach links aus der Halterung schieben.
5. Die Batterie durch eine neue Batterie CR2032 ersetzen.
6. Die Batterieabdeckung wieder am Gerät anbringen.
7. Die Klammer unter der Steuerkarte einhaken.

HINWEIS: Die Abdeckung sollte sich nicht mehr bewegen.

8. Die Schraube wieder auf der Batterieabdeckung festziehen.

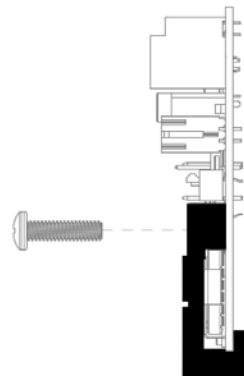

9. Die Steuerkastenabdeckung schließen und wieder auf das Gerät schrauben.

LED-Anzeige

(nicht bei allen Modellen enthalten)

Bedienung - Hauptmenü

Kurz die **DISPLAY**-Taste drücken, um zur nächsten Anzeige weiterzugehen. Die Taste gedrückt halten, um die Einheiten zu ändern oder die Daten zurückzusetzen.

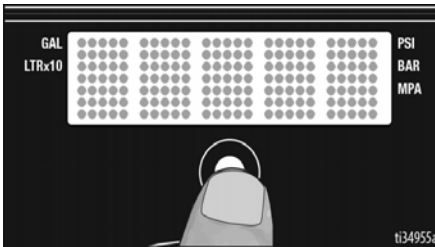

1. Das **Ablassen des Drucks**, Seite 18 durchführen.
2. Strom einschalten (EIN). Die LED-Anzeige zeigt Striche, wenn der Druck unter 200 psi (14 bar, 1,4 MPa) liegt.

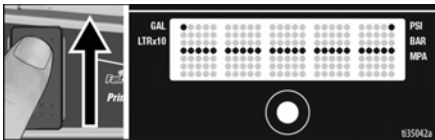

Änderung der Anzeigeeinheiten

Die **DISPLAY**-Taste 5 Sekunden lang gedrückt halten, um die Druckeinheiten (**psi**, **bar**, **MPa**) zu ändern. Durch die Auswahl von bar oder MPa wird die Anzeige von **Gallonen auf Liter x 10** geändert. Zur Änderung der Anzeigeeinheiten muss sich die LED-Anzeige in der Druckanzeigebetriebsart befinden und der Druck muss auf Null stehen (Anzeige von Strichen).

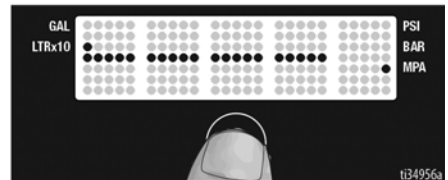
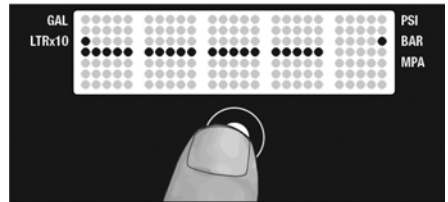
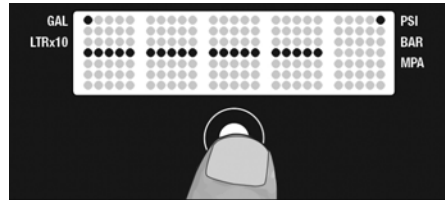

Job Gallons

1. Kurz auf die **DISPLAY**-Taste drücken, um zur Mengenanzeige für den Job (Gallonen pro Job [Job Gallons] oder Liter pro Job [Liters x 10]) zu wechseln.

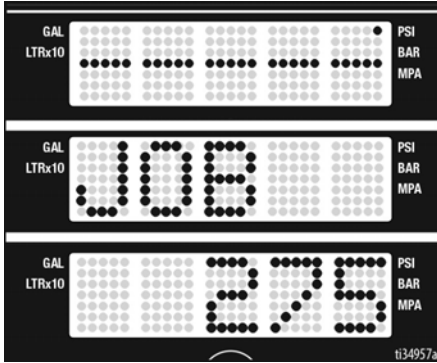

2. Die **DISPLAY**-Taste gedrückt halten, um den Wert auf Null zurückzusetzen.

Mengenanzeige gesamt (Lifetime Gallons)

1. Kurz die **DISPLAY**-Taste drücken, um zur Mengenanzeige für Lifetime Gallons (oder Liter x10) zu wechseln.

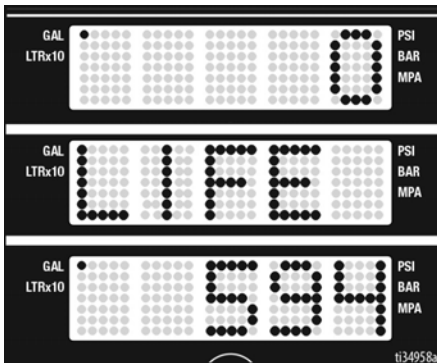

Sekundärmenü - Gespeicherte Daten

1. Die Schritte 1 bis 4 der **Ablassen des Drucks**, Seite 18 **Druckentlastung** ausführen, falls dies nicht bereits geschehen ist.

2. Die **DISPLAY**-Taste gedrückt halten und gleichzeitig den Netzschalter einschalten.

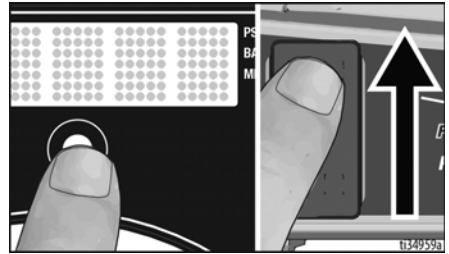

3. **SERIAL NUMBER** scrollt auf der Anzeige nach unten.

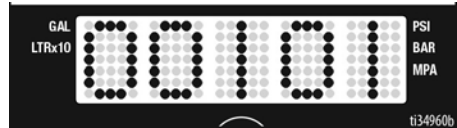

4. Kurz die **DISPLAY**-Taste drücken, um zu **MOTOR HOURS** zu wechseln. Die Gesamtanzahl der Motorbetriebsstunden wird angezeigt.

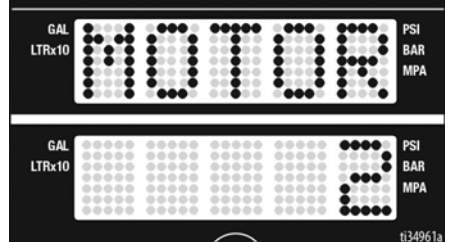

5. Kurz die **DISPLAY**-Taste drücken. **LAST CODE** erscheint und der letzte Code wird dargestellt, z. B. **CODE 06 MOTOR THERMAL PROTECTION ENABLED** (Motorüberhitzungsschutz aktiviert) (siehe Reparaturhandbuch).

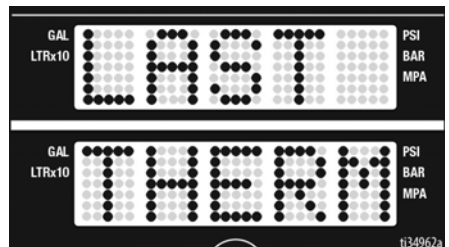

LED-Anzeige

6. Die **DISPLAY**-Taste gedrückt halten, um den Code zu löschen. Nach Löschen des Codes wird **NO CODE STORED** (kein Code gespeichert) dargestellt.

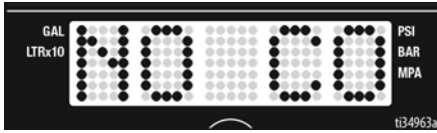

7. Kurz die **DISPLAY**-Taste drücken. **W-DOG** wird dargestellt und dann **OFF**, wenn WatchDog AUS ist. **ON** wird dargestellt, wenn WatchDog AN ist.

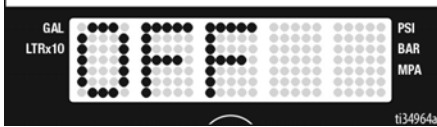

8. Kurz die **DISPLAY**-Taste drücken, um zum Menü für die WatchDog-Empfindlichkeit weiterzugehen. Die **DISPLAY**-Taste gedrückt halten. Damit kann WatchDog auf niedrige, mittlere und hohe Empfindlichkeit eingestellt werden. Die **DISPLAY**-Taste loslassen, wenn die gewünschte Empfindlichkeit dargestellt wird. Standardeinstellung ist mittlere Empfindlichkeit.

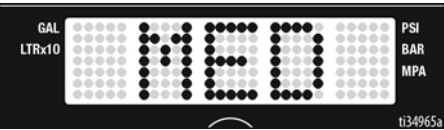

9. Kurz die **DISPLAY**-Taste drücken um zu **SOFTWARE REV** weiterzugehen.
 10. Kurz die **DISPLAY**-Taste drücken. **MOTOR ID RESISTOR** scrollt vorbei und die Modellcodenummer wird angezeigt (siehe unten).

Motor-ID-Nummer	Modelle
0	695/230 V Mark IV
2	795 / 120 V Mark IV
4	1095 / 230 V Mark V
6	1595 / 120 V Mark V / Mark VII
10	Mark X

11. Kurz die **DISPLAY**-Taste drücken, um zur Kalibrierung des Druckreglerknopfs weiterzugehen. **KNOB** (Knopf) wird dargestellt. Wenn Sie den Druckreglerknopf kalibrieren möchten, befolgen Sie bitte das nachstehende Verfahren. Andernfalls kurz die **DISPLAY**-Taste drücken, um zu **SERIAL NUMBER** zurückzukehren.



- a. Den Druckreglerknopf auf die Linie zwischen „Fast Flush“ und dem Minussymbol (-) ausrichten.

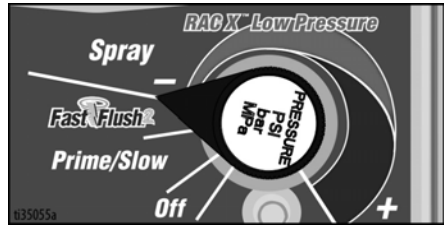

- b. Die **DISPLAY**-Taste gedrückt halten, um den Druckreglerknopf zu kalibrieren. Wenn der Knopf richtig ausgerichtet ist, wird **PASS** (bestanden) dargestellt. Dann kehrt das Menü zu **SERIAL NUMBER** zurück. Die Kalibrierung des Knopfs ist abgeschlossen.



HINWEIS: Wenn der Knopf nicht richtig ausgerichtet ist, wird **FAIL** (nicht bestanden) und dann erneut **KNOB** dargestellt. Sicherstellen, dass der Druckreglerknopf richtig ausgerichtet ist und dann die Kalibrierung noch einmal versuchen.

Wartung

Eine regelmäßige Wartung ist für den ordnungsgemäßen Betrieb des Spritzgeräts von entscheidender Bedeutung. Die Wartung umfasst die Durchführung von Routinevorgängen, mit deren Hilfe der Betrieb des Spritzgeräts sichergestellt und potenziellen Problemen vorgebeugt wird.



Vor Beginn der Wartung **Ablassen des Drucks**, Seite 18 durchführen.

Maßnahme	Intervall
Spritzgerätfilter, Fluidmaterial-Einlass-Düse und Spritzpistolenfilter überprüfen/reinigen.	Täglich oder vor jedem Spritzvorgang
Lüftungsöffnungen der Motorabschirmung auf Blockierungen überprüfen.	Täglich oder vor jedem Spritzvorgang
TSL-Flüssigkeit durch Hinzufügen über die TSL-Auffüllstelle nachfüllen.	Täglich oder vor jedem Spritzvorgang
Stillstand des Spritzgeräts überprüfen. Wenn die Spritzpistole NICHT ausgelöst wurde, sollte der Spritzgerätmotor stillstehen und nicht wieder starten, bevor die Pistole erneut ausgelöst wird. Wenn das Spritzgerät bei NICHT ausgelöster Spritzpistole erneut startet, muss die Pumpe auf innere bzw. äußere Undichtigkeiten und das Entlüftungsventil ebenfalls auf undichte Stellen untersucht werden.	Alle 3785 Liter (1000 Gallonen)
Halspackungsanpassung Beginnt die Pumpenpackung nach intensivem Gebrauch zu lecken, die Packungsmutter nach unten festziehen, bis die Leckage stoppt oder geringer wird. Dadurch können etwa zusätzliche 380 Liter verarbeitet werden, bevor ein Packungswechsel erforderlich wird. Die Packungsmutter kann ohne Abnehmen des O-Rings festgezogen werden.	In Abhängigkeit von der Häufigkeit der Verwendung



Wartungsarbeiten können mithilfe der BlueLink-App von Graco geplant und überwacht werden. Siehe **Wartung**, Seite 35 für weitere Informationen.

Recycling und Entsorgung am Lebensende

Das Produkt an seinem Gebrauchsende auseinander nehmen und auf verantwortungsvolle Weise recyceln.

Vorbereitung:

- Die **Ablassen des Drucks**, Seite 18 durchführen.
- Die Flüssigkeiten ablassen und in Übereinstimmung mit den geltenden Bestimmungen entsorgen. Siehe das Sicherheitsdatenblatt des jeweiligen Materialherstellers.

Zerlegen und Recycling:

- Elektromotoren, Platinen, Anzeigergeräte und andere elektronische Komponenten entfernen. Die Knopfzellenbatterie aus dem Batteriehalter an der Steuerkarte nehmen. Entsprechend den geltenden Bestimmungen recyceln.
- Elektronische Komponenten nicht zusammen mit Hausmüll oder Industriemüll entsorgen.
- Das verbleibende Produkt zu einer Recycling-Anlage bringen.

Fehlerbehebung







Mechanisch/Förderleistung

1. Vor der Überprüfung oder Reparatur **Ablassen des Drucks**, Seite 18 durchführen.
2. Die erstgenannten Lösungen für jedes Problem sind die geläufigsten.

Problem	Ursache	Lösung
Aus der Spritzpistole kommt kein Material oder es wird vermutet, dass der Druck nicht vollständig entlastet wurde.	Pumpenschlauch oder Spritzpistole sind verstopft.	<ol style="list-style-type: none"> 1. Den Schlauchanschluss SEHR LANGSAM lösen und den Airless-Spritzschlauch von der Spritzpistole trennen. 2. Entlüftungs-/Spritzventil horizontal auf SPRITZ-Position drehen. 3. Den Schlauch sicher festhalten und das Schlauchende in den Materialeimer richten. Den EIN/AUS-Schalter auf ON-Position und den Druckreglerknopf auf PRIME/SLOW (Entlüften/Langsam) drehen. <ol style="list-style-type: none"> a. Wenn kein Material aus dem Schlauch fließt, den Schlauch ersetzen und mit Schritt 4 fortfahren. b. Wenn Material aus dem Schlauch fließt, siehe „Reinigung der Spritzpistole“ und „Spritzpistolenfilter“, Seite 31. 4. Schlauch und Pistole wieder zusammensetzen und Füllen von Spritzpistole und Schlauch, Seite 21 wiederholen.
Pumpen-Materialauslass zu gering	Düse ist abgenutzt	Führen Sie eine Ablassen des Drucks , Seite 18 durch und ersetzen Sie dann die Düse. Im Handbuch der Spritzpistole oder der Düse nachlesen.
	Spritzdüse verstopft	Siehe Beseitigen von Verstopfungen aus der Spritzdüse , Seite 25.
	Materialbehälter ist leer	Materialbehälter füllen und Pumpe erneut befüllen.
	Das Sieb im Saugrohr ist verstopft	Ausbauen und reinigen, dann wieder einbauen.
	Einlassventilkugel und Kolbenkugel sitzen nicht richtig	Ansaugventil ausbauen und reinigen. Kugeln und Ventilsitze auf Schäden überprüfen und bei Bedarf austauschen, siehe Pumpen-Betriebsanleitung. Material vor Gebrauch filtern, damit keine Teilchen die Pumpe verstopfen können.
	Spritzgerätefilter oder Spritzpistolenfilter ist verstopft oder schmutzig.	Filter reinigen oder auswechseln.
	Entlüftungsventil undicht	Befolgen Sie Ablassen des Drucks , Seite 18. Entlüftungsventil austauschen.
	Pumpe ist verschlissen.	Pumpe warten, siehe Pumpen-Betriebsanleitung.

Problem	Ursache	Lösung
Pumpen-Materialauslass zu gering (Fortsetzung nächste Seite)	Pumpenhalspackungen sind verschlissen.	Packungsmutter/Ölertasse anziehen. Wenn die Undichtigkeit weiter besteht, die Packungen austauschen, siehe Pumpen-Handbuch. Auch Kolbenventilsitz auf eingetrocknetes Material und Scharten überprüfen und bei Bedarf auswechseln. Packungsmutter/Ölertasse anziehen.
	Einlassventilkugel ist von Spritzmaterial umgeben	Einlassventil reinigen, siehe Pumpen-Betriebsanleitung.
	Druckeinstellung ist zu niedrig	Druckreglerknopf im Uhrzeigersinn drehen, um den Druck zu erhöhen.
	Material ist zu dick für einen dünnen Schlauch, oder der Schlauch ist zu lang.	Einen Schlauch mit größerem Durchmesser und/oder geringerer Gesamtlänge verwenden.
	Stromschalter steht auf niedriger Einstellung (10-A- oder 15-A-Einstellung).	Auf 16 A bzw. 20 A stellen.
Material spritzt aus der Spritzpistole	Düse ist teilweise verstopft	Siehe Beseitigen von Verstopfungen aus der Spritzdüse , Seite 25.
	Niedriger Materialstand oder unzureichende Entlüftung.	Materialzufuhrbehälter neu befüllen. Siehe Füllen der Pumpe (Ansaugen) , Seite 21. Dann Füllen von Spritzpistole und Schlauch , Seite 21. Materialbehälter häufig überprüfen, um zu verhindern, dass die Pumpe trocken läuft.
Pumpe lässt sich nur schwer ansaugen	Einlassventil sitzt am Sitz fest.	Fußventil entfernen. Einlassventil reinigen und untersuchen.
	Saugrohr-O-Ring am Fußventil ist beschädigt oder fehlt.	Saugrohr-O-Ring ersetzen.
	Luft in der Pumpe	Siehe Füllen der Pumpe (Ansaugen) , Seite 21. Dann Füllen von Spritzpistole und Schlauch , Seite 21.
	Einlassventil undicht	Einlassventil reinigen. Sicherstellen, dass der Kugelsitz nicht schartig oder verschlissen ist und dass die Kugel gut sitzt. Ventil wieder zusammenbauen.
	Pumpenpackungen sind verschlissen	Pumpenpackungen austauschen, siehe Pumpen-Betriebsanleitung.
Motor läuft nicht	Druckreglerknopf zu niedrig eingestellt	Druckreglerknopf im Uhrzeigersinn drehen, um den Druck zu erhöhen.
	Spritzdüse verstopft	Siehe Beseitigen von Verstopfungen aus der Spritzdüse , Seite 25.
Motor läuft, aber Pumpe arbeitet nicht	Stift der Verdrängungspumpe beschädigt oder fehlt, siehe Pumpen-Betriebsanleitung.	Fehlenden Pumpenstift gegebenenfalls ersetzen. Die Haltefeder muss rund um die Verbindungsstange zur Gänze in der Rille sitzen, siehe Pumpen-Betriebsanleitung.
	Verbindungsstangensatz beschädigt, siehe Pumpen-Betriebsanleitung.	Verbindungsstangensatz austauschen, siehe Pumpen-Betriebsanleitung.
	Zahnräder oder Getriebegehäuse beschädigt.	Getriebegehäusesatz und Zahnräder auf Beschädigungen überprüfen und bei Bedarf auswechseln, siehe Pumpen-Betriebsanleitung.

Elektrik

				
<p>Während der Fehlersuchverfahren von elektrischen und sich bewegenden Komponenten fern bleiben. Um Stromschläge oder Verletzungen durch rotierende Teile zu vermeiden, wenn die Abdeckungen zur Fehlersuche entfernt worden sind, muss 5 Minuten gewartet werden, nachdem das Netzkabel abgezogen worden ist, damit sich gespeicherte Elektrizität vollständig entladen kann.</p>				

Wenn das Spritzgerät nicht läuft oder sich nicht abschalten lässt, sollten die nachstehenden Schritte ausgeführt werden, bevor mit der Fehlersuche an der Elektrik begonnen wird.

1. Eine **Ablassen des Drucks**, Seite 18 durchführen.
2. Das Spritzgerät an eine geerdete Steckdose der richtigen Spannung anschließen.

3. Den Netzschalter für 30 Sekunden auf OFF und dann wieder auf ON stellen (dadurch wird sichergestellt, dass sich das Spritzgerät im normalen Betriebsmodus befindet).
4. Den Druckreglerknopf um 1/2 Umdrehung im Uhrzeigersinn drehen.
5. Die BlueLink-Statusleuchte beobachten, um die Fehlercodes in der folgenden Fehlersuchtable zu diagnostizieren und zu lösen.

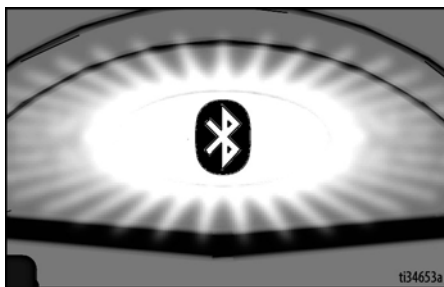

Die Blinkhäufigkeit der LED ist identisch mit dem Fehlercode (zum Beispiel: zweimal Blinken entspricht CODE 02).

HINWEIS: Benutzen Sie die BlueLink-App für weitere Informationen zu Fehlercodes.

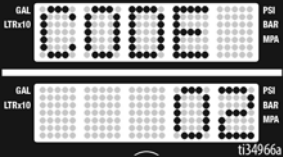
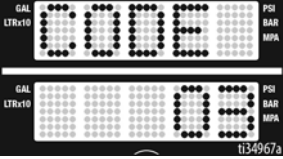
Problem	Ursache	Lösung
<ul style="list-style-type: none"> Das Spritzgerät läuft nicht an Keine Anzeige auf dem Display BlueLink-Statusleuchte leuchtet nie 	<p>Mehrere elektrische Probleme.</p>	<p>Siehe Flussdiagramm, Seite 46.</p>
<p>Das Spritzgerät lässt sich nicht abschalten</p>	<p>Mehrere elektrische Probleme.</p>	<p>Siehe Flussdiagramm, Seite 48.</p>
<ul style="list-style-type: none"> Das Spritzgerät läuft nicht an Das Display zeigt CODE 02  <ul style="list-style-type: none"> Die BlueLink-Statusleuchte blinkt wiederholt 2-mal 	<p>Problem am Messfühler oder am Messfühleranschluss.</p>	<ol style="list-style-type: none"> Sicherstellen, dass das System nicht unter Druck steht (siehe Ablassen des Drucks, Seite 18). Den Materialweg auf Verstopfungen untersuchen, z. B. verstopfter Filter. Airless-Materialspritzschlauch ohne Metalllitze verwenden, mindestens 1/4 in. x 50 ft. Kleinere Schläuche oder Schläuche mit Metalllitze können zu Druckspitzen führen. Spritzgerät auf OFF stellen und Netzkabel vom Spritzgerät abziehen. Messfühler und Kabelanschlüsse an der Steuerkarte kontrollieren. Messfühler von der Buchse der Steuerkarte trennen. Sicherstellen, dass die Kontakte von Messfühler und Steuerkarte sauber und unbeschädigt sind. Messfühler wieder mit der Buchse der Steuerkarte verbinden. Stromkabel verbinden, Spritzgerät auf ON schalten und Druckreglerknopf um eine halbe Umdrehung im Uhrzeigersinn drehen. Wenn das Spritzgerät nicht ordnungsgemäß läuft, das Gerät auf OFF stellen und mit dem nächsten Schritt fortfahren. Einen neuen Messfühler einbauen. Stromkabel verbinden, Spritzgerät auf ON schalten und Druckreglerknopf um eine halbe Umdrehung im Uhrzeigersinn drehen. Steuerkarte austauschen, wenn das Spritzgerät nicht ordnungsgemäß läuft.
<ul style="list-style-type: none"> Das Spritzgerät läuft nicht an Das Display zeigt CODE 03  <ul style="list-style-type: none"> Die BlueLink-Statusleuchte blinkt wiederholt 3-mal 	<p>Problem am Messfühleranschluss (Steuerkarte empfängt kein Drucksignal).</p>	<ol style="list-style-type: none"> Spritzgerät auf OFF stellen und Netzkabel vom Spritzgerät abziehen. Messfühler und Kabelanschlüsse an der Steuerkarte kontrollieren. Messfühler von der Buchse der Steuerkarte trennen. Überprüfen, ob die Kontakte von Messfühler und Steuerkarte sauber und unbeschädigt sind. Messfühler wieder mit der Buchse der Steuerkarte verbinden. Stromkabel verbinden, Spritzgerät auf ON schalten und Druckreglerknopf um eine halbe Umdrehung im Uhrzeigersinn drehen. Wenn das Spritzgerät nicht ordnungsgemäß läuft, das Gerät auf OFF stellen und mit dem nächsten Schritt fortfahren. Einen korrekt funktionierenden Messfühler mit der Buchse der Steuerkarte verbinden. Das Spritzgerät auf ON stellen und den Druckreglerknopf um eine halbe Umdrehung im Uhrzeigersinn drehen. Wenn das Spritzgerät funktioniert, einen neuen Messfühler einbauen. Steuerkarte austauschen, wenn das Spritzgerät nicht anläuft. Den Sensorwiderstand mit einem Ohmmeter überprüfen (weniger als 9000 Ohm zwischen rotem und schwarzem Kabel und 3 - 6 Kiloohm zwischen grünem und gelbem Kabel).

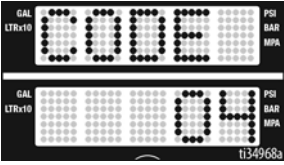
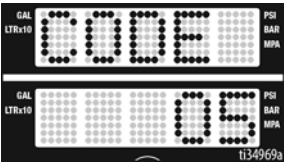
Problem	Ursache	Lösung
<ul style="list-style-type: none"> Das Spritzgerät läuft nicht an Das Display zeigt CODE 4  <ul style="list-style-type: none"> Die BlueLink-Statusleuchte blinkt wiederholt 4-mal 	<p>Steuerkarte hat Spannungsstöße erkannt.</p>	<p>Spritzgerät auf OFF stellen und Netzkabel vom Spritzgerät abziehen. Eine korrekt funktionierende Stromversorgung ausfindig machen, um Schäden an der Elektronik zu vermeiden.</p>
<ul style="list-style-type: none"> Das Spritzgerät läuft nicht an Das Display zeigt CODE 05  <ul style="list-style-type: none"> Die BlueLink-Statusleuchte blinkt wiederholt 5-mal 	<p>Die Steuerung weist den Motor an anzulaufen, aber die Motorwelle dreht sich nicht.</p>	<ol style="list-style-type: none"> Pumpe ausbauen und überprüfen, ob das Spritzgerät läuft. Läuft der Motor an, auf blockierte oder gefrorene Pumpe oder Antriebsstrang prüfen. Wenn das Spritzgerät nicht läuft, bei Schritt 2 weitermachen. Spritzgerät auf OFF stellen und Netzkabel vom Spritzgerät abziehen. Motorabdeckung abnehmen. Motorstecker über dem Motor abziehen. Kontrollieren, ob die Stecker sauber sind. Stecker wieder anschließen. Kontrollieren, ob die Stecker richtig und sicher sitzen. Das Spritzgerät auf OFF stellen und das Motorgebläse um eine halbe Umdrehung drehen. Das Spritzgerät neu starten. Wenn das Spritzgerät läuft, die Steuerkarte austauschen. Läuft das Spritzgerät nicht, bei Schritt 5 weitermachen. Drehtest durchführen: Am großen 4-poligen Motorstecker testen. Materialpumpe vom Spritzgerät trennen. Den Motor durch Anschließen eines Überbrückungskabels zwischen Anschlussstiften 1 und 2 prüfen. Das Motorgebläse mit ca. 2 Umdrehungen pro Sekunde drehen. Am Gebläse sollte ein Rastwiderstand gegen die Bewegung zu spüren sein. Wenn kein Widerstand spürbar ist, muss der Motor ausgetauscht werden. Für Anschlussstifte 1 und 3 bzw. 2 und 3 wiederholen. Anschlussstift 4 (grünes Kabel) wird bei dieser Prüfung nicht verwendet. Fallen alle Drehtests positiv aus, bei Schritt 6 weitermachen. <p>Siehe Anschlüsse auf der nächsten Seite:</p>

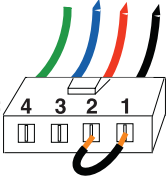
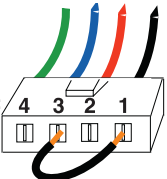
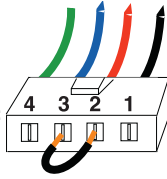
Problem	Ursache	Lösung
		<p data-bbox="756 240 955 261">Grün Blau Rot Schwarz</p> <p data-bbox="636 383 735 404">SCHRITT 1:</p>  <p data-bbox="759 480 958 501">Grün Blau Rot Schwarz</p> <p data-bbox="636 613 735 634">SCHRITT 2:</p>  <p data-bbox="759 719 958 740">Grün Blau Rot Schwarz</p> <p data-bbox="636 865 735 886">SCHRITT 3:</p> 

Problem

- Das Spritzgerät läuft nicht an
- Das Display zeigt CODE 05

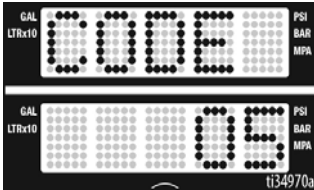

- Die BlueLink-Statusleuchte blinkt wiederholt 5-mal

Ursache

Die Steuerung weist den Motor an anzulaufen, aber die Motorwelle dreht sich nicht.

Lösung

7. **Kurzschlussprüfung vor Ort durchführen:** Am großen 4-poligen Motorstecker prüfen. Von Pin 4, dem Erdungsleiter und jedem der übrigen 3 Pins darf kein Durchgang vorhanden sein. Wenn der Motor die Steckerprüfung nicht besteht, muss er ausgetauscht werden.
8. **Überlastungsschalter kontrollieren:** Thermodrähte abziehen. Messgerät auf Ohm stellen. Das Messgerät sollte den korrekten Widerstand bei jedem Gerät messen (siehe Tabelle unten).

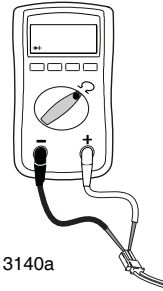

ti13140a

Widerstandstabelle:

695/240 V Mark IV	0 Ohm
795/120 V Mark IV	2 Kiloohm
1095/230 V Mark V	3900 Ohm
1595/120 V Mark V/Mark VII	6200 Ohm
Mark X	10,0 Kiloohm

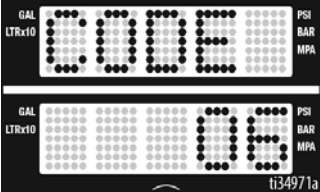
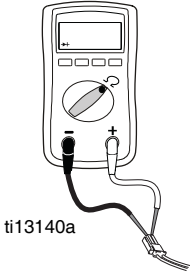
Problem	Ursache	Lösung												
<ul style="list-style-type: none"> Das Spritzgerät läuft nicht an Das Display zeigt CODE 06  <ul style="list-style-type: none"> Die BlueLink-Statusleuchte blinkt wiederholt 6-mal 	<p>Motor überhitzt</p>	<p>HINWEIS: Der Motor muss für den Test abkühlen.</p> <ol style="list-style-type: none"> Das Spritzgerät an einem kühleren Ort mit guter Belüftung abstellen. Darauf achten, dass der Motorlufteinlass nicht blockiert ist. Motorabdeckung abnehmen. Sicherstellen, dass das Gebläse sicher an der Motorwelle befestigt ist. Überlastungsschalterstecker (gelbe Drähte) über dem Motor überprüfen. Überlastungsschalterstecker über dem Motor abziehen. Darauf achten, dass die Kontakte sauber und unbeschädigt sind. Widerstand des Überlastungsschalters messen. Ist der Messwert nicht normgerecht, den Motor austauschen. <p>Überlastungsschalter kontrollieren: Thermodrähte abziehen. Messgerät auf Ohm stellen. Das Messgerät sollte den korrekten Widerstand bei jedem Gerät messen (siehe Tabelle unten).</p>  <p>ti13140a</p> <table border="1" data-bbox="626 912 1022 1101"> <thead> <tr> <th colspan="2">Widerstandstabelle:</th> </tr> </thead> <tbody> <tr> <td>695/240 V Mark IV</td> <td>0 Ohm</td> </tr> <tr> <td>795/120 V Mark IV</td> <td>2 Kiloohm</td> </tr> <tr> <td>1095/240V Mark V</td> <td>3900 Ohm</td> </tr> <tr> <td>1595/120 V Mark V/Mark VII</td> <td>6200 Ohm</td> </tr> <tr> <td>Mark X</td> <td>10,0 Kiloohm</td> </tr> </tbody> </table> <ol style="list-style-type: none"> Den Überlastungsschalterstecker wieder mit der Buchse der Steuerkarte verbinden. Das Netzkabel wieder verbinden, das Spritzgerät auf ON stellen und den Druckreglerknopf um eine 1/2 Umdrehung im Uhrzeigersinn drehen. Wenn das Spritzgerät nicht anläuft, die Steuerkarte austauschen. 	Widerstandstabelle:		695/240 V Mark IV	0 Ohm	795/120 V Mark IV	2 Kiloohm	1095/240V Mark V	3900 Ohm	1595/120 V Mark V/Mark VII	6200 Ohm	Mark X	10,0 Kiloohm
Widerstandstabelle:														
695/240 V Mark IV	0 Ohm													
795/120 V Mark IV	2 Kiloohm													
1095/240V Mark V	3900 Ohm													
1595/120 V Mark V/Mark VII	6200 Ohm													
Mark X	10,0 Kiloohm													

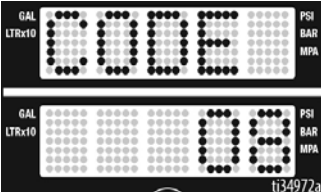
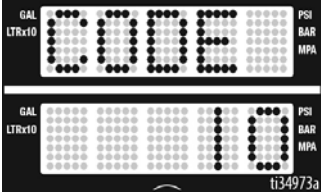
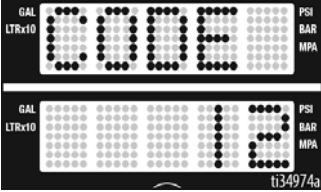
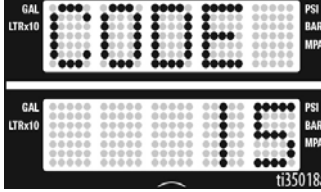
Problem	Ursache	Lösung
<ul style="list-style-type: none"> Das Spritzgerät läuft nicht an Das Display zeigt CODE 08  <ul style="list-style-type: none"> Die BlueLink-Statusleuchte blinkt wiederholt 8-mal 	<p>Eingangsspannung ist für den Spritzgerätebetrieb zu niedrig</p>	<ol style="list-style-type: none"> Spritzgerät auf OFF stellen und Netzkabel vom Spritzgerät abziehen. Weitere Geräte, die mit demselben Stromkreis verbunden sind, entfernen. Eine korrekt funktionierende Stromversorgung ausfindig machen, um Schäden an der Elektronik zu vermeiden.
<ul style="list-style-type: none"> Das Spritzgerät läuft nicht an Das Display zeigt CODE 10  <ul style="list-style-type: none"> Die BlueLink-Statusleuchte blinkt wiederholt 10-mal 	<p>Steuerkarte ist überhitzt.</p>	<ol style="list-style-type: none"> Darauf achten, dass der Motorlufterinlass nicht blockiert ist. Sicherstellen, dass das Gebläse sicher an der Motorwelle befestigt ist. Schalttafel ersetzen. Motor austauschen.
<ul style="list-style-type: none"> Das Spritzgerät läuft nicht an Das Display zeigt CODE 12  <ul style="list-style-type: none"> Die BlueLink-Statusleuchte blinkt wiederholt 12-mal 	<p>Schutz vor übermäßiger Stromaufnahme aktiviert</p>	<p>Strom ein- und wieder ausschalten.</p>
<ul style="list-style-type: none"> Das Spritzgerät läuft nicht an Das Display zeigt CODE 15  <ul style="list-style-type: none"> Die BlueLink-Statusleuchte blinkt wiederholt 15-mal 	<p>Motor dreht nicht (kein Strom zum Motor)</p>	<ol style="list-style-type: none"> Spritzgerät auf OFF stellen und Netzkabel vom Spritzgerät abziehen. Motorabdeckung abnehmen. Motorsteuerung trennen und Stecker auf Schäden überprüfen. Motorsteuerung wieder anschließen. Strom einschalten. Wenn der Code weiterhin angezeigt wird, die Steuerkarte austauschen.

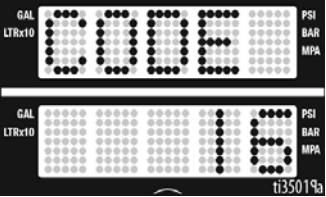
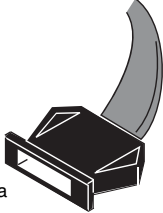
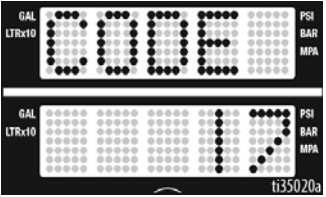
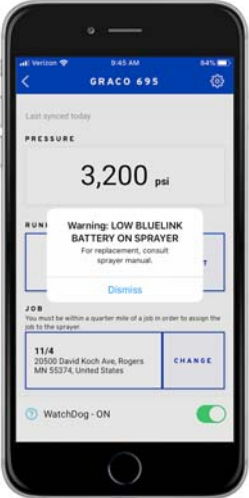
Problem	Ursache	Lösung
<ul style="list-style-type: none"> Das Spritzgerät läuft nicht an Die LED-Anzeige zeigt CODE 16  <ul style="list-style-type: none"> Die BlueLink-Statusleuchte blinkt wiederholt 16-mal 	<p>Motorpositionssensor funktioniert nicht</p>	<ol style="list-style-type: none"> Spritzgerät auf OFF stellen und Netzkabel vom Spritzgerät abziehen. Motorabdeckung abnehmen. Den Motorpositionssensor trennen und Stecker auf Schäden überprüfen.  <p>ti18685a</p> <ol style="list-style-type: none"> Sensor wieder anschließen. Strom einschalten (ON). Wird der Fehlercode noch immer angezeigt, den Motor austauschen.
<ul style="list-style-type: none"> Das Spritzgerät läuft nicht an Das Display zeigt CODE 17  <ul style="list-style-type: none"> Die BlueLink-Statusleuchte blinkt wiederholt 17-mal 	<p>Das Spritzgerät wird mit der falschen Spannung versorgt</p>	<ol style="list-style-type: none"> Spritzgerät auf OFF stellen und Netzkabel vom Spritzgerät abziehen. Eine korrekt funktionierende Stromversorgung ausfindig machen, um Schäden an der Elektronik zu vermeiden.
<ul style="list-style-type: none"> In der Graco BlueLink-App wird ein Fehler angezeigt 	<p>Batterie leer</p>	<p>Siehe Austausch der BlueLink-Batterie, Seite 31.</p>

Elektrik, Forts.

Spritzgerät läuft überhaupt nicht, Anzeige ist leer oder BlueLink-Statusleuchte leuchtet nie.

(Geeignete Schritte sind der folgenden Seite zu entnehmen.)

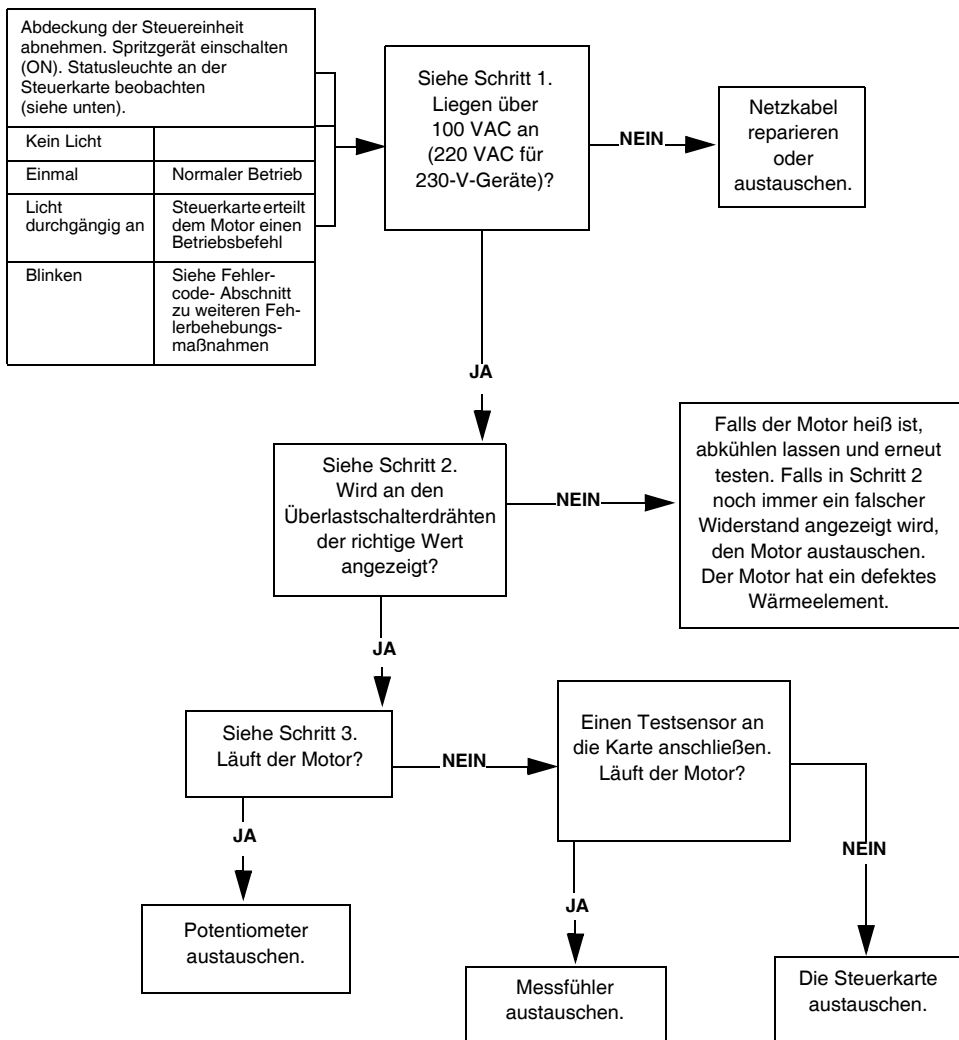

SCHRITT 1:

Stromkabel einstecken und Schalter auf ON stellen. Sonden mit EIN-AUS-Schalter verbinden. Messgerät auf AC Volt stellen.

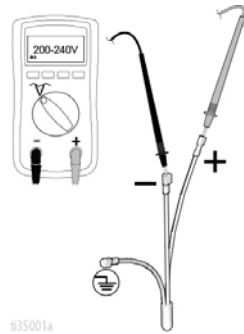

SCHRITT 2:

Den Thermostat des Motors überprüfen. Gelbe Leitungen über dem Motor abziehen. Die Messungen des Potentiometers sollten den Werten in der Tabelle mit den Widerständen auf Seite 42 entsprechen.

HINWEIS: Der Motor sollte während der Messung kühl sein.

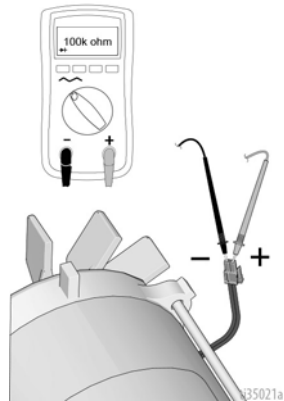

SCHRITT 3:

Stromkabel einstecken und Schalter auf ON stellen. Potentiometer trennen.

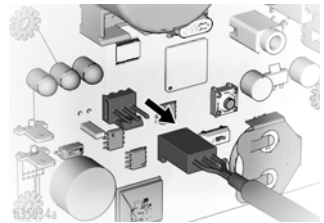

Elektrik, Forts.

Spritzgerät lässt sich nicht abschalten.

1. Eine **Ablassen des Drucks**, Seite 18 durchführen. Das Entlüftungsventil offen lassen, den Netzschalter auf OFF drehen und das Spritzgerät von der Steckdose abziehen.
2. Das unten stehende Verfahren zur Fehlerbehebung durchgehen.

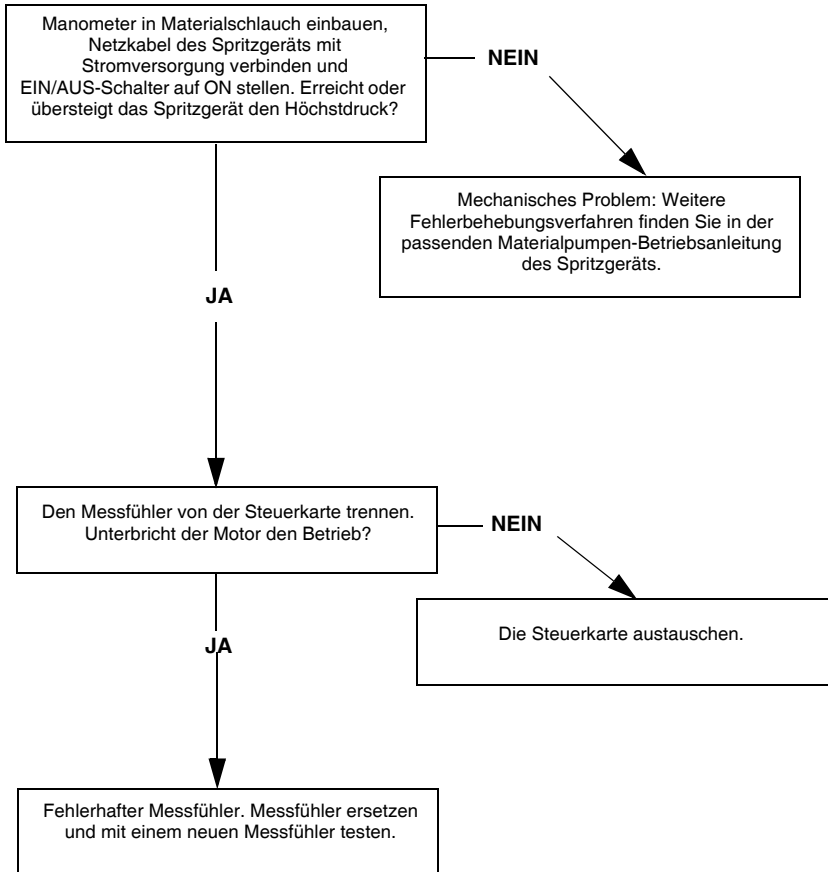

Standardteile Lo-Boy 695/795

Pos.	Mit folgendem Drehmoment anziehen
1	4,5 - 5,0 N•m (40 - 45 in-lb)
2	1,0 - 1,2 N•m (9 - 11 in-lb)
3	22,6 - 25,9 N•m (200 - 230 in-lb)
4	21,4 - 23,7 N•m (190 - 210 in-lb)
5	2,4 - 3,1 N•m (22 - 28 in-lb)
6	33,8 - 40,6 N•m (25 - 30 ft-lb)
7	94,9 - 108,4 N•m (70 - 80 ft-lb)
8	14,6 - 16,9 N•m (130 - 150 in-lb)
9	7,3 - 9,6 N•m (65-85 in-lb)

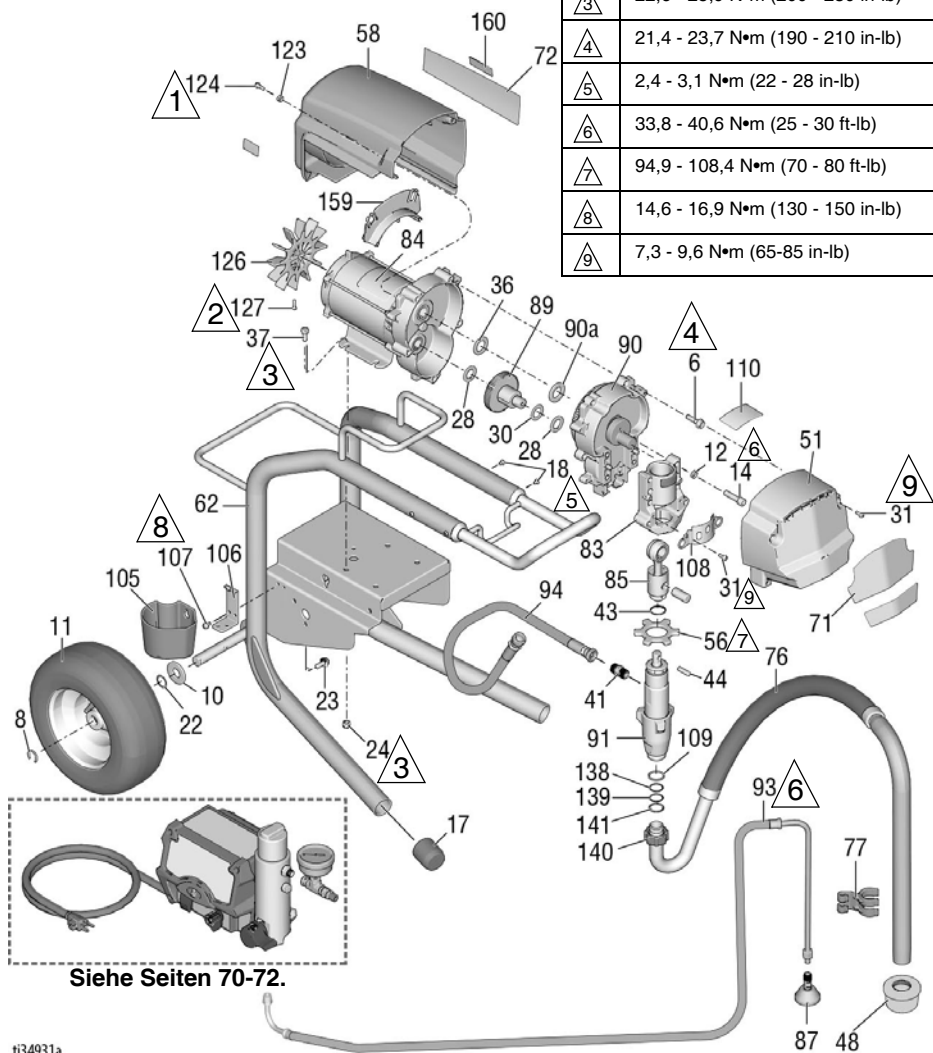

ti34931a

Teileliste für Standard-Lo-Boy 695/795









Pos.	Teil	Beschreibung	Menge	Pos.	Teil	Beschreibung	Menge
6	15C753	MASCHINENSCHRAUBE, Torx, Sechskant	5	85	241008	VERBINDUNGSSTANGE; enthält Pos. 43	1
8	15E891	HALTEKLAMMER	2	87	241920	DEFLEKTOR, verschraubt	1
10	156306	SCHEIBE, flach	2	89	287289	ZAHNRAD, Kombination; enthält Pos. 28, 30	1
11*	119420	RAD, pneumatisch	2	90	287283	GEHÄUSE, Antrieb enthält Pos. 6, 36, 90a	1
12	106115	FEDERRING, Sicherung	4	90a	107089	SICHERUNGSSCHEIBE	1
14	17E788	INNENSECHSKANTSCHRAUBE	4	91	16Y598	VERDRÄNGUNGSPUMPE 695/795	1
17	15C871	KAPPE, Fuß	2	93	248217	ABLASSSCHLAUCH; enthält Pos. 87	1
18	109032	MASCHINENSCHRAUBE, Flachkopf	4	94	16X904	SCHLAUCH, mit Kupplung, 3/8 x 19,5	1
22	116038	RING, gewellter Federring	2	99	24A249	GRIFF, Fahrgestell	1
24	111040	SECHSKANTMUTTER, mit Flansch	4	105	276975	BECHER, Ablass	1
28	114672	SICHERUNGSSCHEIBE	2	106	15F952	HALTERUNG, Ablassbecher	1
30	114699	SICHERUNGSSCHEIBE	1	107	114423	SCHRAUBE, Sechskant	2
31	118444	MASCHINENSCHRAUBE, Sechskantbundkopf	6	108	16X770	ABDECKUNG, Pumpenstange	1
36	116191	SICHERUNGSSCHEIBE	1	109	115099	UNTERLEGSCHLEIBE, Gartenschlauch	1
37	100057	HUTSCHRAUBE, Sechskantkopf	4	110	17E924	ETIKETT, Standard-Serie Ultra	1
41	196178	ANSCHLUSSSTÜCK	1		17G987	Ultimate	
43	176817	HALTEFEDER	1	117	187437	ETIKETT, Drehmoment	1
44	176818	STIFT, str, hdls	1	123	276980	ABDECKTÜLLE	2
48	189920	SIEB, (1-11 1/2 NPSM)	1	124	119250	SCHAFTSCHRAUBE, Sechskant, Scheibe	2
51	24V023	ABDECKUNG, Antrieb, Kunststoff, lackiert; enthält Pos. 31	1	126	15D088	GEBLÄSE, Motor	1
56	17A257	MUTTER, Befestigung	1	127	115477	MASCHINENSCHRAUBE, Torx, Flachkopf	1
58	287281	ABSCHIRMUNG 695, Motor, lackiert; enthält Pos. 123, 124	1	128▲		AUFKLEBER, WARNUNG (nicht abgebildet)	1
62	24Y424	RAHMEN, Fahrgestell	1		222385	Englisch, Französisch, Spanisch	
71	17E728	Ultra 695	1		17A134	Englisch, Chinesisch, Koreanisch	
	17E730	Ultra 795	1		17R476	Englisch, Spanisch, Portugiesisch	
	17E736	Ultimate 695	1	138	117559	O-RING	2
72	17E729	Ultra 695	1	139	118505	HALTERUNG, außen	1
	17E731	Ultra 795	1	140	15C980	MUTTER, Arretierung	1
	17E737	Ultimate 695	1	141	15C981	SCHEIBE, Ansaugung, Drehbefestigung	1
76	248216	SAUGSCHLAUCH; enthält Pos. 109, 138, 139, 140, 141	1	159	278075	LEITBLECH	1
77	15D000	CLIP, Ablassleitung	1	160	15Y118	AUFKLEBER „Made in USA“	1
83	24V026	LAGERGEHÄUSE; enthält Pos. 12, 14, 31, 108, 117	1				
84	257185	MOTOR, elektrisch; enthält Pos. 126, 127	1				

* REPARATURSATZ 253132, Rohr, 11 in.

▲ Zusätzliche Warnschilder, Aufkleber und Karten sind kostenlos erhältlich.

Teilleiste für Standard-Hi-Boy

Teilleiste für Standard-Hi-Boy 695/795/Mark IV HD

Pos.	Mit folgendem Drehmoment anziehen
	4,5 - 5,0 N•m (40 - 45 in-lb)
	1,0 - 1,2 N•m (9 - 11 in-lb)
	22,6 - 25,9 N•m (200 - 230 in-lb)
	21,4 - 23,7 N•m (190 - 210 in-lb)
	2,4 - 3,1 N•m (22 - 28 in-lb)
	33,8 - 40,6 N•m (25 - 30 ft-lb)
	94,9 - 108,4 N•m (70 - 80 ft-lb)
	14,6 - 16,9 N•m (130 - 150 in-lb)
	7,3 - 9,6 N•m (65 - 85 in-lb)

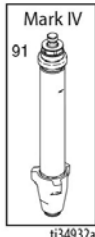
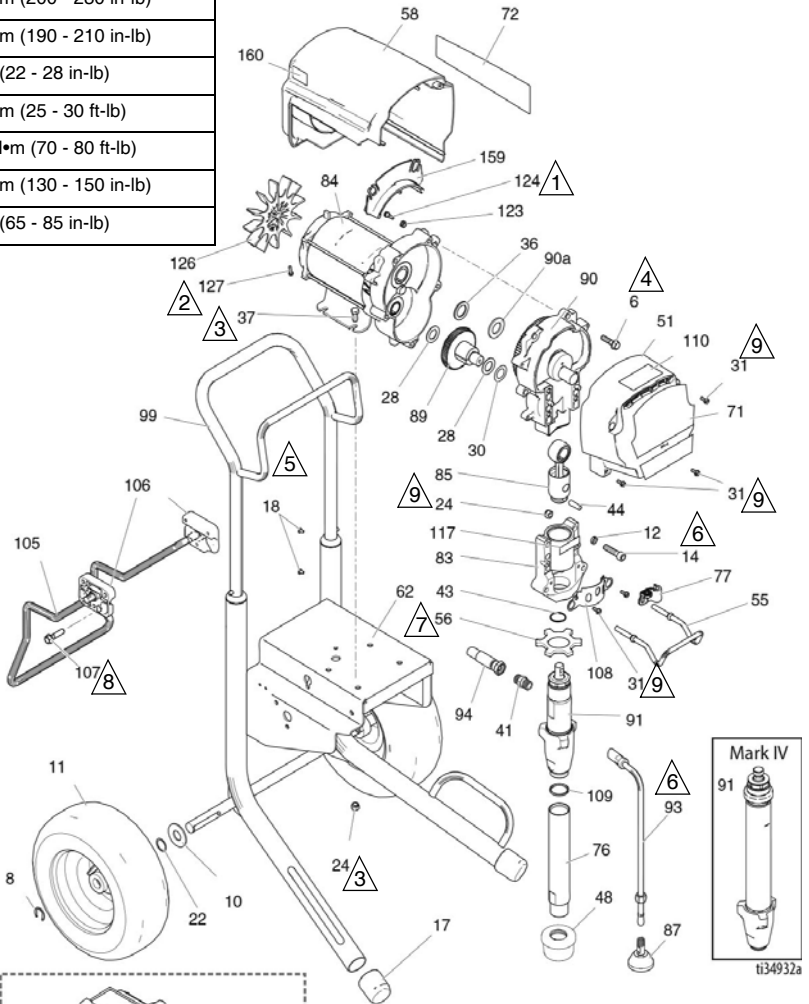

Teileliste für Standard-Hi-Boy 695/795/Mark IV HD









Pos.	Teil	Beschreibung	Menge	Pos.	Teil	Beschreibung	Menge
6	15C753	MASCHINENSCHRAUBE, Torx, Sechskant	5	91		UNTERPUMPE; <i>enthält Pos. 41, 109</i>	1
8	15E891	HALTEKLAMMER	2	16Y598	695/795		
10	156306	SCHEIBE, flach	2	17H828	Mark IV		
11*	119420	RAD, pneumatisch	2	93	244240	SCHLAUCH, mit Kupplung; <i>enthält Pos. 87</i>	1
12	106115	FEDERRING, Sicherung	4	94	16X904	SCHLAUCH, mit Kupplung, 3/8 x 19,5	1
14	17E788	INNENSECHSKANTSCHRAUBE	4	99	287489	GRIFF, Fahrgestell	1
17	15C871	KAPPE, Fuß	2	105	16X695	GEHÄNGE, Ständer, Fahrgestell	1
18	109032	MASCHINENSCHRAUBE, Flachkopf	4	106	15C982	NOCKEN, Fahrgestell	2
22	116038	RING, gewellter Federring	2	107	114531	MASCHINENSCHRAUBE, Sechskant, Scheibe	4
24	111040	SECHSKANTMUTTER, mit Flansch	6	108	16X770	ABDECKUNG, Pumpenstange	1
28	114672	SICHERUNGSSCHEIBE	2	109	118494	DICHTUNG, O-Ring	1
30	114699	SICHERUNGSSCHEIBE	1	110		ETIKETT, Standard-Serie	1
31	118444	MASCHINENSCHRAUBE, Sechskantbundkopf	6		17E924	Ultra/Mark	
36	116191	SICHERUNGSSCHEIBE	1		17G987	Ultimate	
37	100057	HUTSCHRAUBE, Sechskantkopf	4	117	187437	ETIKETT, Drehmoment	1
41	196178	ANSCHLUSSSTÜCK	1	123	276980	ABDECKTÜLLE	2
43	176817	HALTEFEDER	1	124	119250	SCHAFTSCHRAUBE, Sechskant, Scheibe	2
44	176818	STIFT, str, hohls	1	126	15D088	GEBLÄSE, Motor	1
48	189920	SIEB, (1-11 1/2 NPSM)	1	127	115477	MASCHINENSCHRAUBE, Flachkopf mit Torx	1
51	24V023	ABDECKUNG, Antrieb, Kunststoff, lackiert; <i>enthält Pos. 31</i>	1	128▲		AUFKLEBER, WARNUNG (nicht abgebildet)	1
55	16C457	GEHÄNGE, Eimer	1		222385	Englisch, Französisch, Spanisch	
56	17A257	MUTTER, Befestigung	1		17A134	Englisch, Chinesisch, Koreanisch	
58		ABSCHIRMUNG, Motor, lackiert; <i>enthält Pos. 123, 124</i>	1		17R476	Englisch, Spanisch, Portugiesisch	
	287281	695/Mark IV 230 V		159	278075	LEITBLECH	1
	287282	795/Mark IV 120 V		160	15Y118	AUFKLEBER „Made in USA“	1
62	24Y429	RAHMEN, Fahrgestell	1				
71		ETIKETT, vorne	1				
	17E728	Ultra 695					
	17E730	Ultra 795					
	17E736	Ultimate 695					
	17E738	Ultimate 795					
	17E745	Mark IV					
72		ETIKETT, Seite	1				
	17E729	Ultra 695					
	17E731	Ultra 795					
	17E737	Ultimate 695					
	17E739	Ultimate 795					
	17E744	Mark IV 230 V					
	17E746	Mark IV 120V					
76	248214	ROHR, Einlass-; <i>enthält Pos. 109</i>	1				
77	278204	CLIP, Feder	1				
83	24V026	GEHÄUSE, Lager; <i>enthält Pos. 12, 14, 24, 31, 55, 77, 108, 117</i>	1				
84		MOTOR, elektrisch; <i>enthält Pos. 106, 127</i>	1				
	257185	695/Mark IV 230 V					
	257186	795/Mark IV 120 V					
85	241008	VERBINDUNGSSTANGE; <i>enthält Pos. 43</i>	1				
87	241920	DEFLEKTOR, verschraubt	1				
89	287289	ZAHNRAD, Kombination; <i>enthält Pos. 28, 30</i>	1				
90		GEHÄUSE, Antrieb; <i>enthält Pos. 6, 36, 90a</i>	1				
	287283	695/Mark IV 230 V					
	287284	795/Mark IV 120 V					
90a	107089	SICHERUNGSSCHEIBE	1				

* REPARATURSATZ 253132, Rohr, 11 in.

▲ Zusätzliche Warnschilder, Aufkleber und Karten sind kostenlos erhältlich.

Teile für Standard-Hi-Boy 1095/1595/Mark V

Teile für Standard-Hi-Boy 1095/1595/Mark V HD/Mark VII HD

Pos.	Mit folgendem Drehmoment anziehen
	4,5 - 5,0 N•m (40 - 45 in-lb)
	1,0 - 1,2 N•m (9 - 11 in-lb)
	22,6 - 25,9 N•m (200 - 230 in-lb)
	21,4 - 23,7 N•m (190 - 210 in-lb)
	2,4 - 3,1 N•m (22 - 28 in-lb)
	33,8 - 40,6 N•m (25 - 30 ft-lb)
	94,9 - 108,4 N•m (70 - 80 ft-lb)
	14,6 - 16,9 N•m (130 - 150 in-lb)
	7,3 - 9,6 N•m (65-85 in-lb)

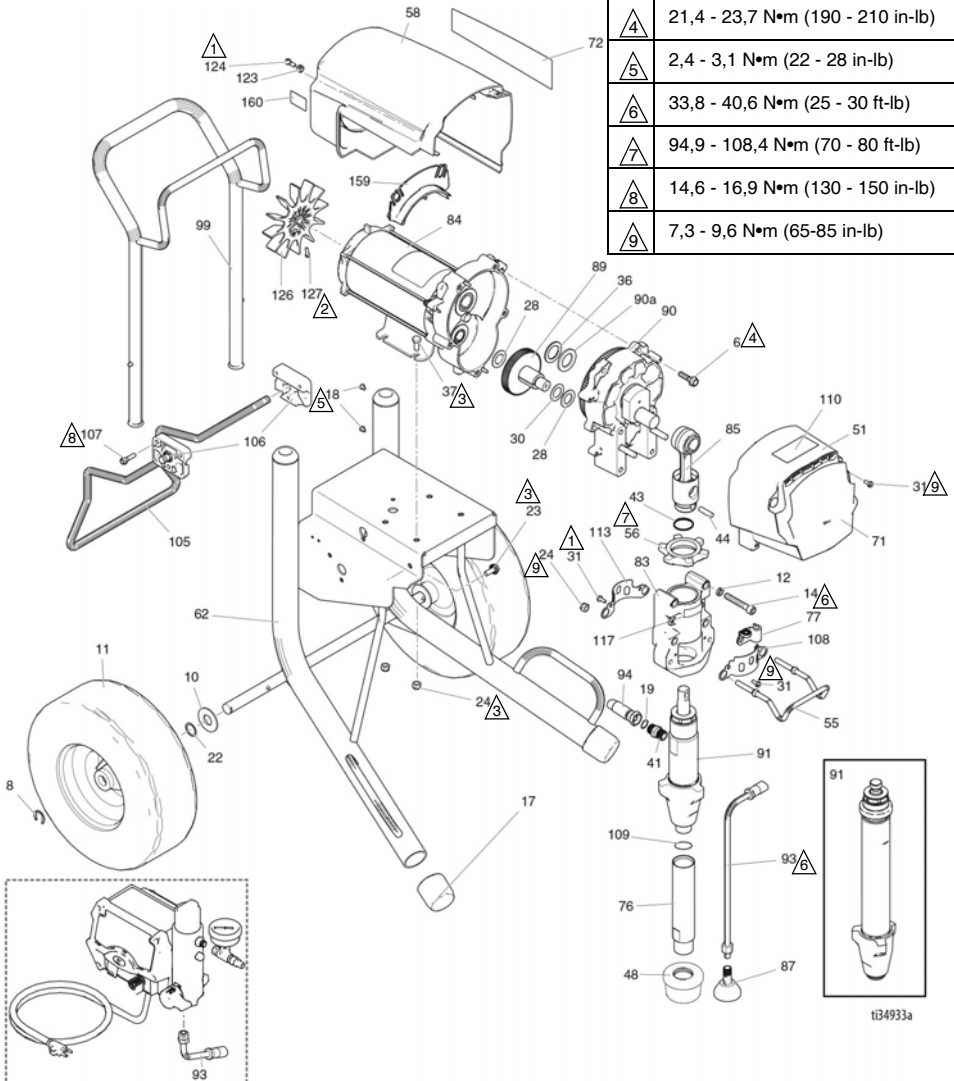

Siehe Seiten 70-72.

Teile für Standard-Hi-Boy 1095/1595/Mark V

Teilleiste für Standard-Hi-Boy 1095/1595/Mark V HD

Pos.	Teil	Beschreibung	Menge	Pos.	Teil	Beschreibung	Menge
6	15C753	MASCHINENSCHRAUBE, Torx, Sechskant	5	90	GEHÄUSE, Antrieb <i>enthält Pos. 6, 36, 90a</i>	1	
8	15E891	HALTEKLAMMER	2	287294	1095 110V/120V		
10	156306	SCHEIBE, flach	2	287295	1095 230 V/1595/Mark V		
11*	119509	RAD, pneumatisch	2	24M417	Mark VII		
12	106115	FEDERRING, Sicherung	4	90a	194173	SICHERUNGSSCHEIBE	
14	17E789	INNENSECHSKANTSCHRAUBE	4	91	UNTERPUMPE;	1	
17	276974	KAPPE, Fuß	2		<i>enthält Pos. 41, 76, 109</i>	1	
18	108795	MASCHINENSCHRAUBE, Flachkopf	4	16Y706	1095/1595		
19	102982	DICHTUNG, O-Ring (Mark V/Mark VII)	1	17H829	Mark V		
22	116038	RING, gewellter Federring	2	17H830	Mark VII		
23	117791	KOPFSCHRAUBE, Flanschkopf	2	93	244240	ABLASSSCHLAUCH;	
24	111040	SECHSKANTMUTTER, mit Flansch	6		<i>enthält Pos. 87</i>	1	
28	114672	SICHERUNGSSCHEIBE	2	94	SCHLAUCH, mit Kupplung, 3/8 x 15,75	1	
30	114699	SICHERUNGSSCHEIBE	1		16X904	1095/1595	
31	118444	MASCHINENSCHRAUBE, Sechskantbundkopf	8	24V029	Mark V/Mark VII;		
36	116192	SICHERUNGSSCHEIBE	1		<i>enthält Pos. 19</i>		
37	100057	HUTSCHRAUBE, Sechskantkopf	4	99	24A250	GRIFF, Fahrgestell	
41		ANSCHLUSSSTÜCK, Pumpe, Schnellkupplung	1	105	16X696	GEHÄNGE, Ständer, Fahrgestell	
	196178	1095/1595		106	15C982	NOCKEN, Fahrgestell	
	16X834	Mark V/Mark VII		107	114531	MASCHINENSCHRAUBE, Sechskant, Scheibe	
43	119778	HALTEFEDER	1	108	16X770	PUMPE, Stangenschutz	
44	183210	STIFT, Pumpe	1	109	118494	DICHTUNG, O-Ring	
48	189920	SIEB, (1-11 1/2 NPSM)	1	110		ETIKETT, Standard-Serie	
51	24V024	ABDECKUNG, Antrieb, Kunststoff, lackiert;	1		17E924	Ultra/Mark	
		<i>enthält Pos. 31</i>			17G987	Ultimate	
55	16C457	GEHÄNGE, Eimer	1	113	15C762	ABDECKUNG, Pumpenstange	
56	193031	MUTTER, Befestigung	1	117	187437	ETIKETT, Drehmoment	
58	287282	ABSCHIRMUNG, Motor, lackiert;	1	123	276980	ABDECKTÜLLE	
		<i>enthält Pos. 123, 124</i>		124	119250	SCHAFTSCHRAUBE, Sechskant, Scheibe	
62	24Y428	FAHRGESTELLRAHMEN	1	126	15D088	GEBLÄSE, Motor	
		1095/1595		127	115477	MASCHINENSCHRAUBE, Flachkopf mit Torx	
71		ETIKETT, UltraMax	1	128▲		AUFKLEBER, WARNUNG (nicht abgebildet)	
	17E732	Ultra 1095			222385	Englisch, Französisch, Spanisch	
	17E734	Ultra 1595			17A134	Englisch, Chinesisch, Koreanisch	
	17E740	Ultimate 1095			17R476	Englisch, Spanisch, Portugiesisch	
	17E742	Ultimate 1595		159	278075	LEITBLECH	
	17E747	Mark V HD		160	15Y118	AUFKLEBER „Made in USA“	
	17E749	Mark VII HD		161	110476	ANSCHLUSSSTÜCK, Mark VII	
72		ETIKETT, UltraMax II 1095/1595	1			* REPARATURSATZ 253132, Rohr, 11 in.	
	17E733	Ultra 1095				▲ Zusätzliche Warnschilder, Aufkleber und Karten sind kostenlos erhältlich.	
	17E735	Ultra 1595					
	17E741	Ultimate 1095					
	17E743	Ultimate 1595					
	17E748	Mark V HD					
	17E750	Mark VII HD					
76	248215	ROHR, Einlass;	1				
		<i>enthält Pos. 109</i>					
77	278204	KLAMMER, Ablassleitung	1				
83	24V027	GEHÄUSE, Lager;	1				
		<i>enthält Pos. 12, 14, 24, 31, 55, 77, 108, 113, 117</i>					
84		ELEKTROMOTOR;	1				
		<i>enthält Pos. 126, 127</i>					
	257187	1095/Mark V 230V/Mark V Japan					
	257188	1595/Mark V 120 V/UK Mark V/Mark VII					
85	24V021	VERBINDUNGSSTANGE;	1				
		<i>enthält Pos. 43, 44</i>					
87	241920	DEFLEKTOR, verschraubt	1				
89	287290	ZAHNRAD, Kombination;	1				
		<i>enthält Pos. 28, 30</i>					

Standardteile für Mark X HD

Standardteile für Mark X HD

Pos.	Mit folgendem Drehmoment anziehen
	4,5 - 5,0 N•m (40 - 45 in-lb)
	6,2 - 6,7 N•m (55 - 60 in-lb)
	22,6 - 25,9 N•m (200 - 230 in-lb)
	21,4 - 23,7 N•m (190 - 210 in-lb)
	2,4 - 3,1 N•m (22 - 28 in-lb)
	33,8 - 40,6 N•m (25 - 30 ft-lb)
	94,9 - 108,4 N•m (70 - 80 ft-lb)
	14,6 - 16,9 N•m (130 - 150 in-lb)
	7,3 - 9,6 N•m (65-85 in-lb)

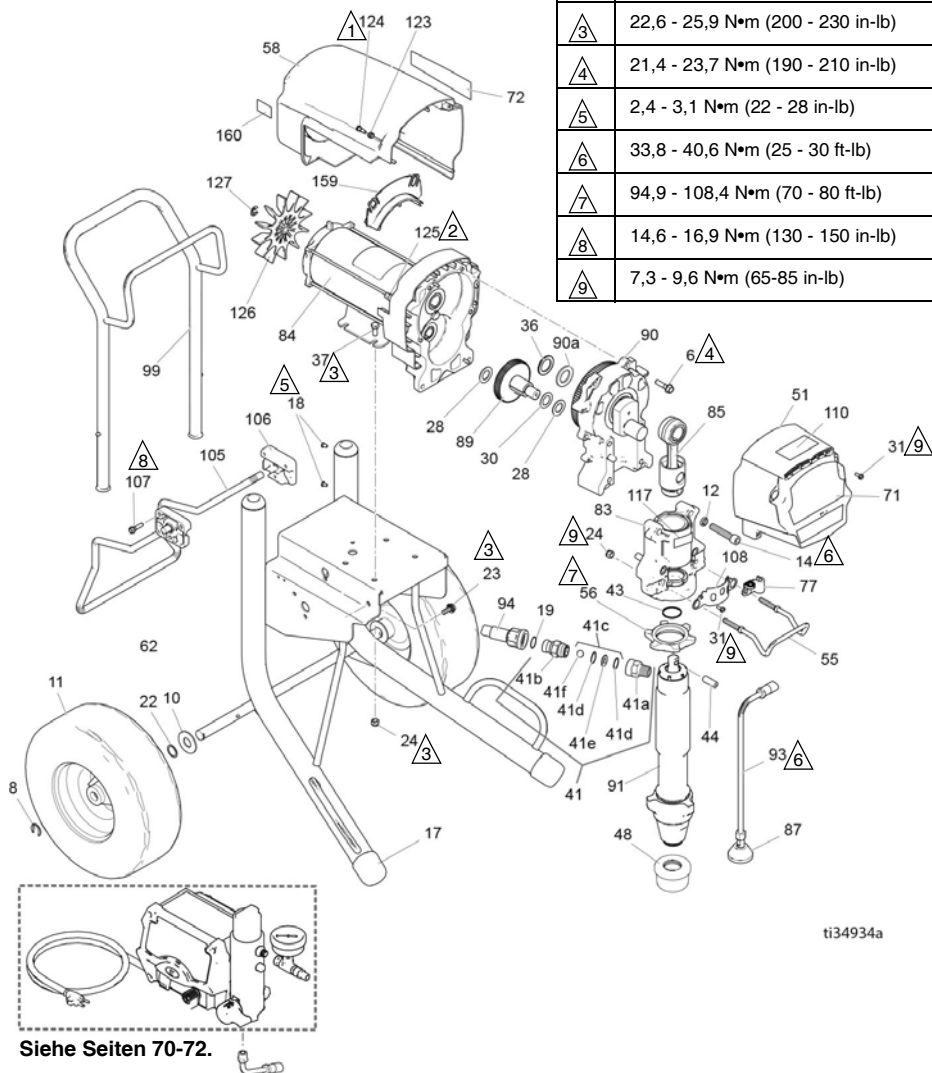

ti34934a

Siehe Seiten 70-72.

Teilleiste für Mark X HD Standard











Pos.	Teil	Beschreibung	Menge	Pos.	Teil	Beschreibung	Menge
6	15C753	MASCHINENSCHRAUBE, Torx, Sechskant	6	83	24V028	GEHÄUSE, Lager; enthält Pos. 12, 14, 24, 31, 55, 77, 108, 117	1
8	15E891	HALTEKLAMMER	2	84	258909	ELEKTROMOTOR; enthält Pos. 125, 126, 127	1
10	156306	SCHEIBE, flach	2	85	24V022	VERBINDUNGSSTANGE; enthält Pos. 43, 44	1
11*	119509	RAD, pneumatisch	2	87	241920	DEFLEKTOR, verschraubt	1
12	112600	FEDERRING, Sicherung	4	89	288035	ZAHNRAD, Kombination; enthält Pos. 28, 30	1
14	17E790	INNENSECHSKANTSCHRAUBE	4	90	287990	GEHÄUSE, Antrieb; enthält Pos. 6, 36, 90a	1
17	276974	KAPPE, Fuß	2	90a	194173	SICHERUNGSSCHEIBE	1
18	108795	MASCHINENSCHRAUBE, Flachkopf	4	91	17H831	UNTERPUMPE	1
19	102982	O-RING	1	93	244240	ABLASSSCHLAUCH; enthält Pos. 87	1
22	116038	RING, gewellter Federring	2	94	24V029	SCHLAUCH, mit Kupplung; enthält Pos. 19	1
23	117791	KOPFSCHRAUBE, Flanschkopf	2	99	24A250	GRIFF, Fahrgestell	1
24	111040	SICHERUNGSMÜTTER	6	105	16X696	GEHÄNGE, Ständer, Fahrgestell	1
28	114672	SICHERUNGSSCHEIBE	2	106	15C982	NOCKEN, Fahrgestell	2
30	114699	SICHERUNGSSCHEIBE	1	107	114531	MASCHINENSCHRAUBE, Sechskant, Scheibe	4
31	118444	MASCHINENSCHRAUBE, Sechskantbundkopf	6	108	16X770	ABDECKUNG, Pumpenstange	1
36	116192	SICHERUNGSSCHEIBE	1	110	17E924	ETIKETT, Standard-Serie	1
37	100057	HUTSCHRAUBE, Sechskantkopf	4	117	187437	ETIKETT, Drehmoment	1
41	24U755	RÜCKSCHLAGVENTIL, Schnellkupplung	1	123	276980	ABDECKTÜLLE	2
41a	16N461	GEHÄUSE, Sitz, Rückschlagventil	1	124	119250	SCHAFTSCHRAUBE, Sechskant, Scheibe	3
41b	16X837	GEHÄUSE, Kugel, Rückschlagventil	1	125	15G845	ABSTANDSHALTER	2
41c	24M725	REPARATURSATZ, Rückschlagventil; enthält Pos. 41d, 41e, 41f	1	126	15V577	GEBLÄSE, Motor	1
41d		O-RING	2	127	122347	MASCHINENSCHRAUBE, Flachkopf mit Torx	1
41e		SITZ	1	128▲		AUFKLEBER, WARNUNG (nicht abgebildet)	1
41f		KUGEL	1	222385		Englisch, Französisch, Spanisch	
43	119677	HALTEFEDER	1	17A134		Englisch, Chinesisch, Koreanisch	
44	19B144	STIFT, Pumpe	1	17R476		Englisch, Spanisch, Portugiesisch	
48	189920	SIEB, (1-11 1/2 NPSM)	1	159	278075	LEITBLECH	1
51	24V025	ABDECKUNG, Antrieb, Kunststoff, lackiert; enthält Pos. 31	1	160	15Y118	AUFKLEBER „Made in USA“	1
55	16C457	GEHÄNGE, Eimer	1				
56	193394	MÜTTER, Befestigung	1				
58	287282	ABSCHIRMUNG, Motor, lackiert; enthält Pos. 123, 124	1				
62	24Y428	RAHMEN, Fahrgestell	1				
71	17E751	ETIKETT, Mark X, vorne	1				
72	17E752	ETIKETT, Mark X, Seite	1				
77	278204	KLAMMER, Ablassleitung	1				

* REPARATURSATZ 253132, Rohr, 11 in.

▲ Zusätzliche Warnschilder, Aufkleber und Karten sind kostenlos erhältlich.

Teile für 695/795/Mark IV HD ProContractor

Teile für 695/795/Mark IV HD ProContractor

Pos.	Mit folgendem Drehmoment anziehen
	4,5 - 5,0 N•m (40 - 45 in-lb)
	1,0 - 1,2 N•m (9 - 11 in-lb)
	22,6 - 25,9 N•m (200 - 230 in-lb)
	21,4 - 23,7 N•m (190 - 210 in-lb)
	13,5 - 14,6 N•m (120 - 130 in-lb)
	33,8 - 40,6 N•m (25 - 30 ft-lb)
	51,5 - 56,9 N•m (38 - 42 ft-lb)
	14,6 - 16,9 N•m (130 - 150 in-lb)
	10,1 - 12,4 N•m (90 - 110 in-lb)
	7,3 - 9,6 N•m (65 - 85 in-lb)

Siehe Seite 68.

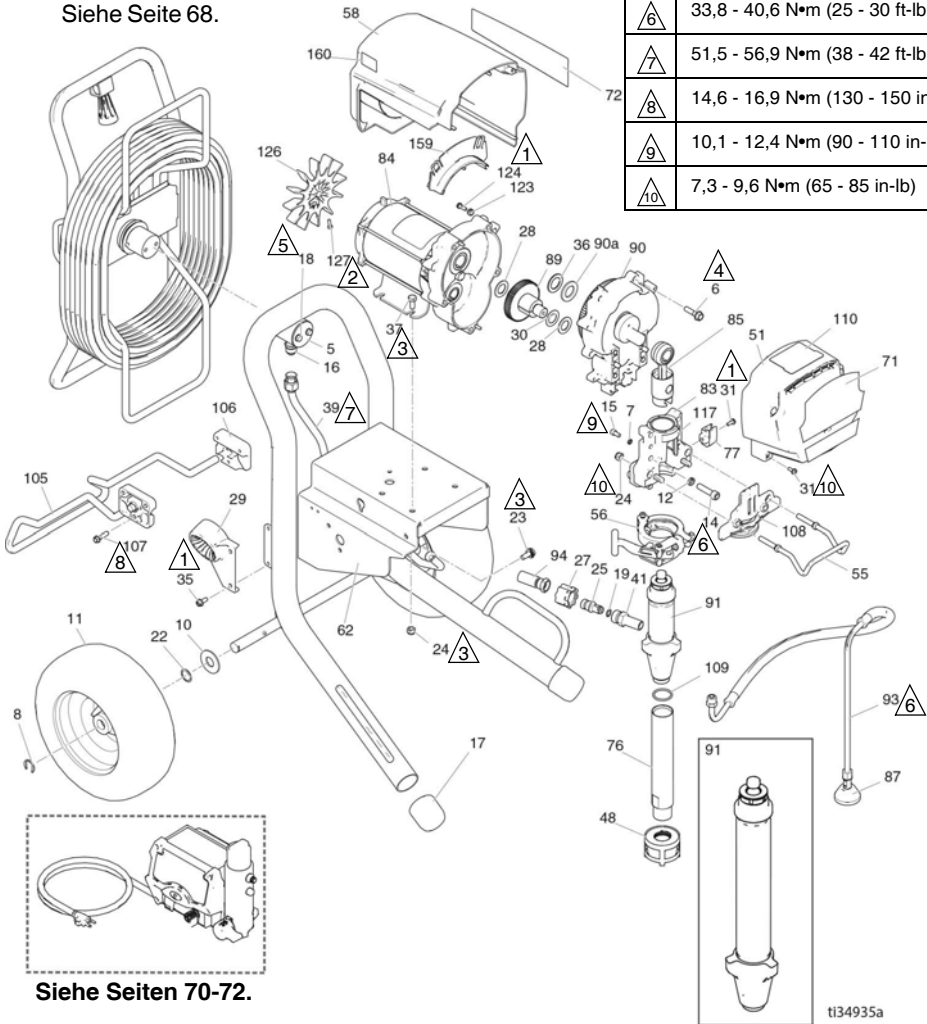

Siehe Seiten 70-72.

ti34935a

Teile für 695/795/Mark IV HD ProContractor











Teileliste für 695/795/Mark IV HD ProContractor

Pos.	Teil	Beschreibung	Menge	Pos.	Teil	Beschreibung	Menge	
5	16C975	SCHWENKPLATTE	1		17E744	Mark IV		
6	15C753	MASCHINENSCHRAUBE, Sechskantkopf	5		17E737	695 Ultimate		
7	105510	FEDERRINGSCHLEIBE	2		17E739	795 Ultimate		
8	15E891	HALTEKLAMMER	2	76	248214	ROHR, Einlass-; <i>enthält Pos. 109</i>	1	
10	156306	SCHLEIBE, flach	2		16X203	CLIP, Ablassleitung	1	
11	119420	RAD, pneumatisch	2	83	24V087	GEHÄUSE, Lager; <i>enthält Pos. 7, 12, 14, 15, 24, 31, 55, 56, 77, 108, 117</i>	1	
12	106115	FEDERRING, mit hohem Bund	4			ELEKTROMOTOR	1	
14	17E788	SCHRAUBE, Kopf, sch	4		257185	695, Mark IV 230 V		
15	101550	SCHRAUBE, Kopf, sch	2		257186	795, Mark IV 120 V		
16	121311	ANSCHLUSSSTÜCK, Stecker	1		24V084	VERBINDUNGSTANGE	1	
17	276974	KAPPE, Fuß	2	85	241920	DEFLEKTOR, verschraubt	1	
18	260212	SCHRAUBE, Sechskant, Scheibe	2	87	287289	ZAHNRAD, Kombination; <i>enthält Pos. 28, 30</i>	1	
19	107505	695/795		89		GEHÄUSE, Antrieb, M1; <i>enthält Pos. 6, 36, 90a</i>	1	
	102982	Mark IV			287283	695, Mark IV 230 V		
22	116038	RING, gewellter Federring	2	90	287284	795, Mark IV 120 V		
23	117791	SCHRAUBE, Kappe, dreilappig	2		107089	SICHERUNGSSCHLEIBE	1	
24	111040	SICHERUNGSMÜTTER, Nylon, dünnes Muster	6	91	17H823	VERDRÄNGUNGSPUMPE, <i>695/795; enthält Pos. 41, 109</i>	1	
25	16X833	ANSCHLUSSSTÜCK, QD, 695/795	1	90a	17H832	VERDRÄNGUNGSPUMPE, Mark IV	1	
27	120583	HANDMUTTER, 695/795	1		244240	SCHLAUCH, Ablass, Ultra Hi-Boy; <i>enthält Pos. 87</i>	1	
28	114672	SICHERUNGSSCHLEIBE	2			SCHLAUCH, mit Kupplung, 3/8 x 15,75	1	
29	278083	FÜHRUNG, Schlauch, Platin	1	93	16X904	695/795		
30	114699	SICHERUNGSSCHLEIBE	1		24V029	Mark IV; <i>enthält Pos. 19</i>		
31	118444	MASCHINENSCHRAUBE, Sechskantkopf, Scheibe	5	94	16X697	GEHÄNGE, Ständer	1	
35	117633	SCHLITZSCHRAUBE	2		106	15C982	NOCKEN, Fahrgestell	2
36	116191	SICHERUNGSSCHLEIBE, 1095/795	1		107	114531	MASCHINENSCHRAUBE, Sechskantkopf	4
37	100057	HUTSCHRAUBE, Sechskantkopf	4	105	108	16X228	PLATTE, vorne, 3900 PC11	1
39	24V095	ROHR, geformt, Ultra, Platin	1	106	109	118494	DICHTUNG, O-Ring	1
41	16Y579	ANSCHLUSSSTÜCK 695/795	1	107	110	17E925	ETIKETT, ProContractor-Serie	1
	16X834	Mark IV				17G988	Ultra/Mark Ultimate	
48	15V573	SIEB, (1-11 1/2 NPSM)	1		117	187437	ETIKETT, Drehmoment	1
51	24V023	ABDECKUNG, Antrieb, Kunststoff, lackiert; <i>enthält Pos. 31</i>	1		123	276980	ABDECKTÜLLE	2
55	16C457	GEHÄNGE, Eimer	1		124	119250	FLÜGELSCHRAUBE	2
56	16X322	KLEMME, Pumpe	1		126	15D088	GEBLÄSE, Motor	1
58		ABSCHIRMUNG, Motor, lackiert; <i>enthält Pos. 123, 124</i>	1		127	115477	MASCHINENSCHRAUBE, Torx-Flachkopf	1
	287281	695, Mark IV 230 V			128▲	AUFKLEBER, WARNUNG (nicht abgebildet)	1	
	287282	795, Mark IV 120 V			222385	Englisch, Französisch, Spanisch		
62	24Y427	RAHMEN, Platin, 695/795	1		17A134	Englisch, Chinesisch, Koreanisch		
71		MARKENETIKETT, vorne	1		17R476	Englisch, Spanisch, Portugiesisch		
	17E728	695 Ultra			159	278075	HALTERUNG, Draht	1
	17E730	795 Ultra			160	15Y118	AUFKLEBER „Made in the USA“	1
	17E736	695 Ultimate						
	17E738	795 Ultimate						
	17E745	Mark IV						
72		MARKENETIKETT, Seite	1					
	17E729	695 Ultra						
	17E731	795 Ultra						

▲ Zusätzliche Warnschilder, Aufkleber und Karten sind kostenlos erhältlich.

Teile für 1095/1595/Mark V HD/Mark VII HD

Teile für 1095/1595/Mark V HD/Mark VII HD ProContractor

Pos.	Mit folgendem Drehmoment anziehen
	4,5 - 5,0 N•m (40 - 45 in-lb)
	1,0 - 1,2 N•m (9 - 11 in-lb)
	22,6 - 25,9 N•m (200 - 230 in-lb)
	21,4 - 23,7 N•m (190 - 210 in-lb)
	13,5 - 14,6 N•m (120 - 130 in-lb)
	33,8 - 40,6 N•m (25 - 30 ft-lb)
	51,5 - 56,9 N•m (38 - 42 ft-lb)
	14,6 - 16,9 N•m (130 - 150 in-lb)
	10,1 - 12,4 N•m (90 - 110 in-lb)
	7,3 - 9,6 N•m (65 - 85 in-lb)

Siehe Seite 68.

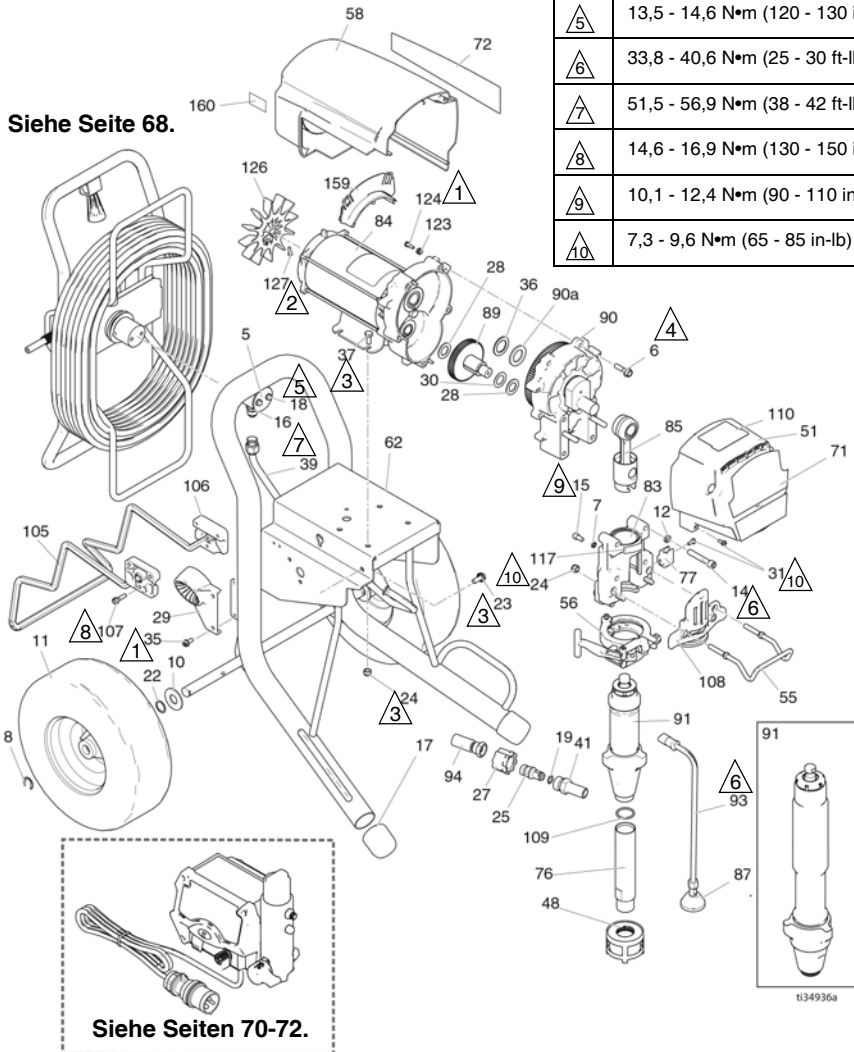











Teile für 1095/1595/Mark V HD/Mark VII HD

Teilleiste für 1095/1595/Mark V HD/ Mark VII HD ProContractor

Pos.	Teil	Beschreibung	Menge	Pos.	Teil	Beschreibung	Menge
5	16C975	SCHWENKPLATTE	1		17E743	1595 Ultimate	
6	15C753	MASCHINENSCHRAUBE, Sechskantkopf	5		17E750	Mark VII	
7	105510	FEDERING	2	76	248215	ROHR, Einlass; <i>enthält Pos. 109</i>	1
8	15E891	HALTEKLAMMER	2	77	16X203	CLIP, Ablassleitung	1
10	156306	SCHLEIBE, flach	2	83	24V088	GEHÄUSE, Lager; <i>enthält Pos. 7, 12, 14, 15, 24, 31, 55, 56, 77, 108, 117</i>	1
11	119509	RAD, pneumatisch	2				
12	106115	FEDERING, mit hohem Bund	4	84		MOTOR, elektrisch; <i>enthält Pos. 126, 127</i>	1
14	17E789	SCHRAUBE, Innensechskant	4		257187	1095/Mark V 230V/Mark V Japan	
15	101550	SCHRAUBE, Kopf, sch	2		257188	1595/Mark V 120 V/UK Mark V/Mark VII	
16	121311	ANSCHLUSSSTÜCK, Stecker	1	85	24V085	VERBINDUNGSSTANGE	1
17	276974	KAPPE, Fuß	2	87	241920	DEFLEKTOR, verschraubt	1
18	260212	SCHRAUBE, Sechskant, Scheibe	2	89	287290	ZAHNRAD, Kombination; <i>enthält Pos. 28, 30</i>	1
19		DICHTUNG, O-Ring	1	90		GEHÄUSE, Antrieb <i>enthält Pos. 6, 36, 90a</i>	1
	107505	1095/1595			287294	1095 120 V/Mark V Japan	
	102982	Mark V/Mark VII			287295	1095 230 V/1595/Mark V	
22	116038	RING, gewellt Federring	2		24M417	Mark VII	
23	117791	SCHRAUBE, Kappe, dreilappig	2	90a	194173	SICHERUNGSSCHLEIBE	1
24	111040	KONTERMUTTER, Einsatz	6	91		UNTERPUMPE; <i>enthält Pos. 41, 76, 109</i>	1
25	16X833	ANSCHLUSSSTÜCK, Schnellkupplung, (nur 1095/1595)	1		17H824	Modelle 1095/1595	
27	120583	HANDMUTTER (nur 1095/1595)	1		17H834	Mark VII	
28	114672	SICHERUNGSSCHLEIBE	2	93	17H833	„Mark V“-Modelle	
29	278083	FÜHRUNG, Schlauch, Ultra, Platin	1		244240	ABLASSSCHLAUCH; <i>enthält Pos. 87</i>	1
	24M197	FÜHRUNG, Schlauch, Mark VII	1	94		SCHLAUCH, mit Kupplung, 3/8 x 15,75	1
30	114699	SICHERUNGSSCHLEIBE	1		16X904	1095/1595	
31	118444	MASCHINENSCHRAUBE, Sechskantkopf, Scheibe	5		24V029	Mark V; <i>enthält Pos. 19</i>	
35	117633	SCHLITZSCHRAUBE, Sechskantkopf	2	105	16X698	GEHÄNGE, Ständer, Fahrgestell	1
36	116192	SICHERUNGSSCHLEIBE, 1595	1	106	15C982	NOCKEN, Fahrgestell	2
37	100057	HUTSCHRAUBE, Sechskantkopf	4	107	114531	MASCHINENSCHRAUBE, Sechskantkopf	4
39	24J081	ROHR, geformt, Ultra, Platin	1	108	16X385	PLATTE, vorne, 5900 PCII	
41		ANSCHLUSSSTÜCK, Pumpe, Schnellkupplung	1	109	118494	DICHTUNG, O-Ring	1
	16Y579	1095/1595		110		ETIKETT, ProContractor-Serie Ultra/Mark	1
	16X834	Mark V/Mark VII			17E925	Ultimate	
48	15V573	SIEB, (1-11 1/2 NPSM)	1	117	17G988	ETIKETT, Drehmoment	1
51	24V024	ABDECKUNG, Antrieb, Kunststoff, lackiert; <i>enthält Pos. 31</i>	1	123	187437	ABDECKTÜLLE	2
				124	276980	FLÜGELSCHRAUBE	3
55	16C457	GEHÄNGE, Eimer	1	126	119250	GEBLÄSE, Motor	1
56	16X324	KLAMMER, Pumpe, groß	1	127	15D088	MASCHINENSCHRAUBE, Torx-Flachkopf	1
58	287282	ABSCHIRMUNG, Motor, lackiert; <i>enthält Pos. 123, 124</i>	1	128▲	115477	AUFKLEBER, WARNUNG (nicht abgebildet)	1
62	24Y426	RAHMEN, Platin, 1095/Mark V	1		222385	Englisch, Französisch, Spanisch	
71		MARKENETIKETT, vorne	1		17A134	Englisch, Chinesisch, Koreanisch	
	17E732	1095 Ultra			17R476	Englisch, Spanisch, Portugiesisch	
	17E734	1595 Ultra		159	278075	HALTERUNG, Draht	1
	17E747	Mark V		160	15Y118	AUFKLEBER „Made in the USA“	1
	17E740	1095 Ultimate					
	17E742	1595 Ultimate					
	17E749	Mark VII					
72		MARKENETIKETT, Seite	1				
	17E733	1095 Ultra					
	17E735	1595 Ultra					
	17E748	Mark V					
	17E741	1095 Ultimate					

▲ Zusätzliche Warnschilder, Aufkleber und Karten sind kostenlos erhältlich.

Teile für Mark X HD ProContractor

Pos.	Mit folgendem Drehmoment anziehen
	4,5 - 5,0 N•m (40 - 45 in-lb)
	6,2 - 6,7 N•m (55 - 60 in-lb)
	22,6 - 25,9 N•m (200 - 230 in-lb)
	21,4 - 23,7 N•m (190 - 210 in-lb)
	13,5 - 14,6 N•m (120 - 130 in-lb)
	33,8 - 40,6 N•m (25 - 30 ft-lb)
	51,5 - 56,9 N•m (38 - 42 ft-lb)
	14,6 - 16,9 N•m (130 - 150 in-lb)
	10,1 - 12,4 N•m (90 - 110 in-lb)
	7,3 - 9,6 N•m (65 - 85 in-lb)

Siehe Seite 68.

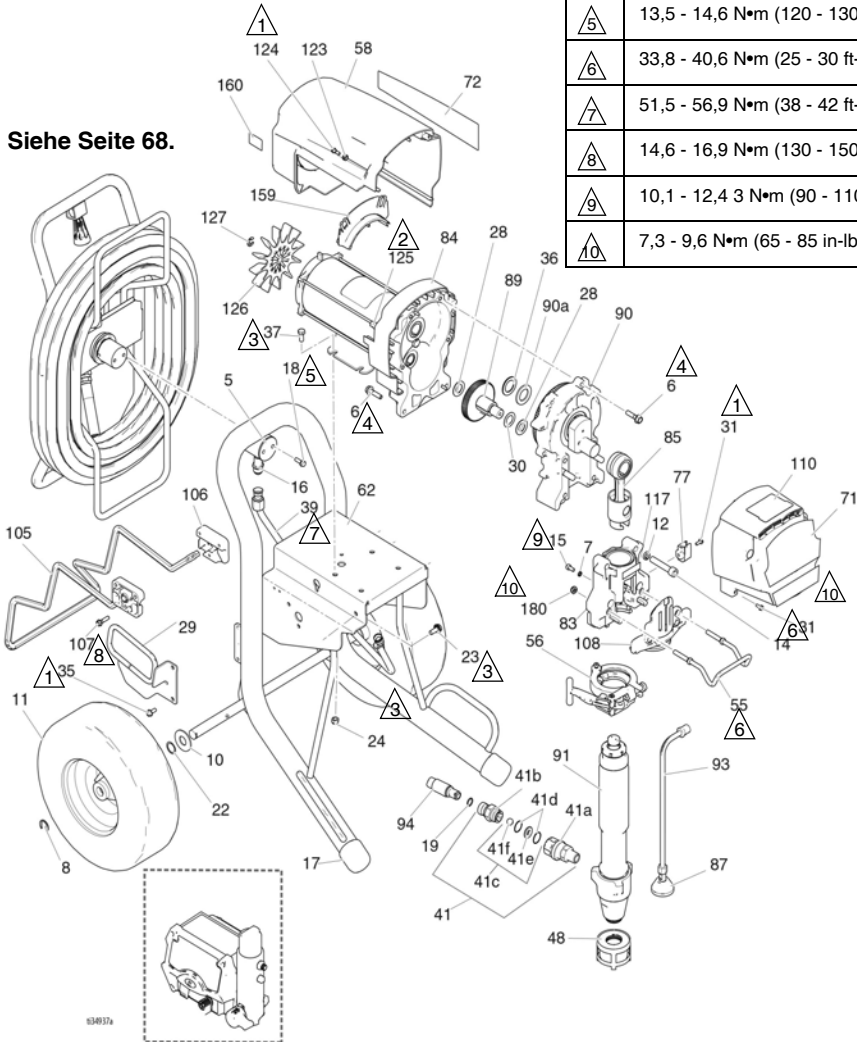

Siehe Seiten 70-72.

Teile für Mark X HD ProContractor







Teilleiste für Mark X HD ProContractor

Pos.	Teil	Beschreibung	Menge	Pos.	Teil	Beschreibung	Menge
5	16C975	SCHWENKPLATTE	1	71	17E751	ETIKETT, vorne	1
6	15C753	MASCHINENSCHRAUBE, Sechskantkopf	6	72	16X363	ETIKETT, rechte Seite	1
7	105510	FEDERRINGSCHLEIBE	2	77	16X203	CLIP, Ablassleitung	1
8	15E891	HALTEKLAMMER	2	83	24V089	LAGERGEHÄUSE; <i>enthält Pos. 7, 12, 14, 15, 31, 55, 56, 77, 108, 117, 180</i>	1
10	156306	SCHLEIBE, flach	2	84	258909	MOTOR, elektrisch; <i>enthält Pos. 125, 126, 127</i>	1
11	119509	RAD, pneumatisch	2	85	24V086	VERBINDUNGSSTANGE	1
12	112600	FEDERRING, mit hohem Bund	4	87	241920	DEFLEKTOR, verschraubt	1
14	17E790	SCHRAUBE, Innensechskant	4	89	288035	ZAHNRAD, Kombination; <i>enthält Pos. 28, 30</i>	1
15	101550	SCHRAUBE, Kopf, sch	2	90	287990	GEHÄUSE, Antrieb; <i>enthält Pos. 6, 36, 90a</i>	1
16	121311	ANSCHLUSSSTÜCK, Stecker	1	90a	194173	SICHERUNGSSCHLEIBE	1
17	276974	KAPPE, Fuß	2	91	17H835	UNTERPUMPE	1
18	260212	SCHRAUBE, Sechskant, Scheibe	2	93	244240	ABLASSSCHLAUCH; <i>enthält Pos. 87</i>	1
19	102982	O-RING	1	94	24V029	SATZ, Schlauch, mit Kupplung, 1/2 Zoll; <i>enthält Pos. 19</i>	1
22	116038	RING, gewellter Federring	2	105	16X698	GEHÄNGE, Ständer, Fahrgestell	1
23	117791	SCHRAUBE, Kappe, dreilappig	2	106	15C982	NOCKEN, Fahrgestell	2
24	111040	KONTERMUTTER, Einsatz	4	107	114531	MASCHINENSCHRAUBE, Sechskantkopf	4
28	114672	SICHERUNGSSCHLEIBE	2	108	16X209	PLATTE, vorne, PCII, 7900	1
29	24M197	FÜHRUNG, Schlauch, Ultra, Platin	1	110	17E925	ETIKETT, ProContractor-Serie	1
30	114699	SICHERUNGSSCHLEIBE	1	117	187437	ETIKETT, Drehmoment	1
31	118444	MASCHINENSCHRAUBE, Sechskantkopf, Scheibe	5	123	276980	ABDECKTÜLLE	2
35	117633	SCHLITZSCHRAUBE, Sechskantkopf	2	124	119250	FLÜGELSCHRAUBE	3
36	116192	SICHERUNGSSCHLEIBE, 1595	1	125	15G845	ABSTANDSHALTER	2
37	100057	HUTSCHRAUBE, Sechskantkopf	4	126	15V577	GEBLÄSE, Motor	1
39	16M441	ROHR, geformt, Ultra, Platin	1	127	122347	HALTERUNG	1
41	24U755	ANSCHLUSSSTÜCK	1	128▲		AUFKLEBER, WARNUNG (nicht abgebildet)	1
41a	16N461	GEHÄUSE, Sitz, Rückschlagventil	1	222385		Englisch, Französisch, Spanisch	
41b	16X837	GEHÄUSE, Kugel, Rückschlagventil	1	17A134		Englisch, Chinesisch, Koreanisch	
41c	24M725	REPARATURSATZ, Rückschlagventil; <i>enthält Pos. 41d, 41e, 41f</i>	1	17R476		Englisch, Spanisch, Portugiesisch	
41d		O-RING	1	159	278075	HALTERUNG, Draht	1
41e		SITZ	1	160	15Y118	AUFKLEBER „Made in the USA“	1
41f		KUGEL	1	180	112746	SICHERUNGSMUTTER, dünnes Muster	2
48	15V573	SIEB, (1-11 1/2 NPSM)	1				
51	24V025	ABDECKUNG, Antrieb, Kunststoff, lackiert; <i>enthält Pos. 31</i>	1				
55	16C457	GEHÄNGE, Eimer	1				
56	16X324	KLAMMER, Pumpe, groß	1				
58	287282	ABSCHIRMUNG, Motor, lackiert; <i>enthält Pos. 123, 124</i>	1				
62	24Y426	RAHMEN, Platin, 1095/Mark V	1				

▲ Zusätzliche Warnschilder, Aufkleber und Karten sind kostenlos erhältlich.

Teile für 1095/1595/Mark V HD/Mark VII HD

Teile für 1095/1595/Mark V HD/Mark VII HD IronMan

Pos.	Mit folgendem Drehmoment anziehen
	4,5 - 5,0 N•m (40 - 45 in-lb)
	1,0 - 1,2 N•m (9 - 11 in-lb)
	22,6 - 25,9 N•m (200 - 230 in-lb)
	21,4 - 23,7 N•m (190 - 210 in-lb)
	10,1 - 12,4 N•m (90 - 110 in-lb)
	33,8 - 40,6 N•m (25 - 30 ft-lb)
	7,3 - 9,6 N•m (65 - 85 in-lb)

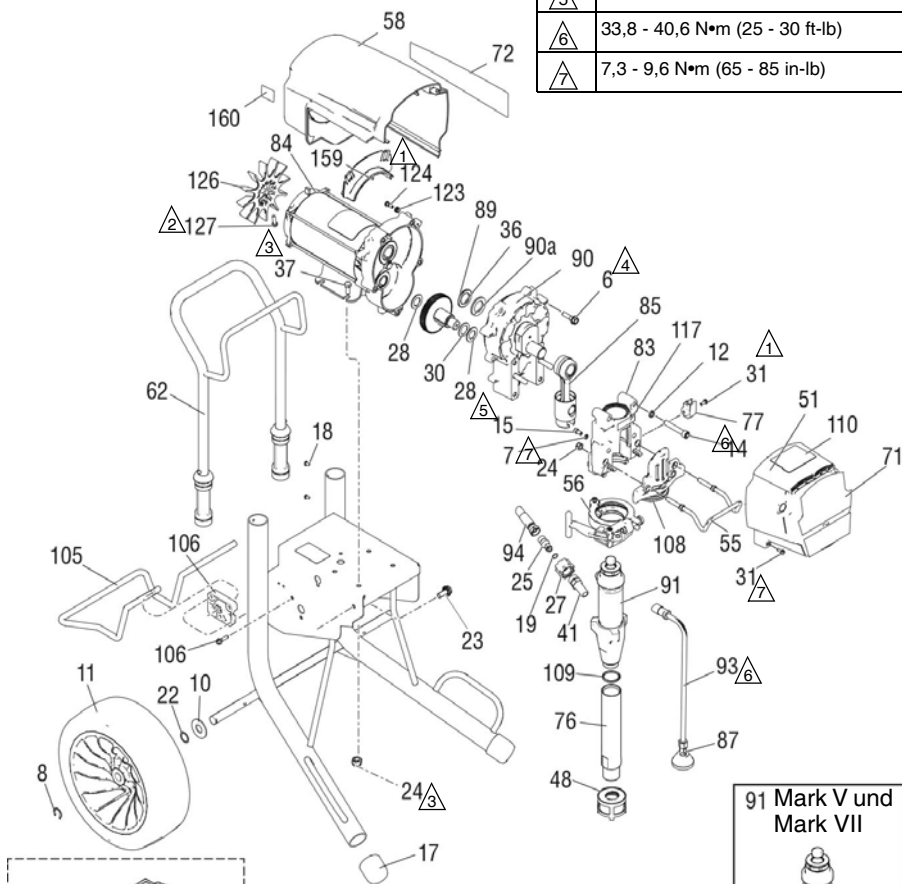

Siehe Seiten 70-72.

ti34938a

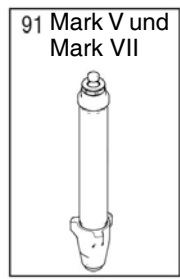

91 Mark V und Mark VII

Teile für 1095/1595/Mark V HD/Mark VII HD









1095/1595/Mark V HD/Mark VII HD IronMan

Pos.	Teil	Beschreibung	Menge	Pos.	Teil	Beschreibung	Menge		
6	15C753	MASCHINENSCHRAUBE, Torx, Sechskant	5	76	248215	ROHR, Einlass; enthält Pos. 109	1		
7	105510	FEDERINGSCHLEIBE	2	77	16X203	CLIP, Ablassleitung	1		
8	15E891	HALTEKLAMMER	2	83	24V088	GEHÄUSE, Lager; enthält Pos. 7, 12, 14, 15, 24, 31, 55, 56, 77, 108, 117	1		
10	156306	SCHEIBE, flach	2	84	257187	MOTOR, elektrisch; enthält Pos. 126, 127	1		
11	17E687	RAD	2			1095/Mark V 230 V			
12	106115	FEDERRING, Sicherung	4			1595/Mark V 120V/Mark VII			
14	17E789	INNENSECHSKANTSCHRAUBE	4	257188	24V085	VERBINDUNGSSTANGE	1		
15	101550	SCHRAUBE, Kopf, sch	2	85	241920	DEFLEKTOR, verschraubt	1		
17	276974	KAPPE, Fuß	2	87	242920	ZAHNRAD, Kombination; enthält Pos. 28, 30	1		
19	107505	1095/1595	1	89	287290	GEHÄUSE, Antrieb enthält Pos. 6, 36, 90a	1		
	102982	Mark V/Mark VII		90	24M417	Mark VII			
22	116038	RING, gewellter Federring	2			287294	1095 120 V		
23	117791	KOPFSCHRAUBE, Flanschkopf	2			287295	1095 230 V/1595/Mark V		
24	111040	KONTERMUTTER, Einsatz	6	90a	194173	SICHERUNGSSCHLEIBE	1		
25	16X833	ANSCHLUSSSTÜCK, Schnellkupplung, 3/8 npsm, 1095/1595	1	91	17H826	UNTERPUMPE 1095/1595; enthält Pos. 41, 109	1		
27	120583	HANDMUTTER, 1095/1595	6	17H836	Mark V; enthält Pos. 41	Mark VII			
28	114672	SICHERUNGSSCHLEIBE	2				17H892	Mark VII	
30	114699	SICHERUNGSSCHLEIBE	1	93	244240	ABLASSSCHLAUCH; enthält Pos. 87	1		
31	118444	MASCHINENSCHRAUBE, Sechskantbündkopf	8	94	16X904	SCHLAUCH, mit Kupplung, 3/8 x 15,75	1		
36	116192	SICHERUNGSSCHLEIBE	1			24V029	Mark V/Mark VII; enthält Pos. 19		
37	100057	HUTSCHRAUBE, Sechskantkopf	4	108	16X385	PLATTE, vorne, 5900, PCII			
41	16Y579	1095/1595		109	118494	DICHTUNG, O-Ring	1		
	16X834	Mark V/Mark VII		110	17E926	ETIKETT, IronMan-Serie	1		
48	15V573	SIEB, (1-11 1/2 NPSM)	1	17G989	Ultimate	Ultra/Mark			
51	24V024	ABDECKUNG, Antrieb, Kunststoff, lackiert; enthält Pos. 31	1			117	187437	ETIKETT, Drehmoment	1
55	16C457	GEHÄNGE, Eimer	1	123	276980	ABDECKTÜLLE	2		
56	16X324	KLAMMER, Pumpe, groß	1	124	119250	SCHAFTSCHRAUBE, Sechskant, Scheibe	3		
58	287282	ABSCHIRMUNG, Motor, lackiert; enthält Pos. 123, 124	1	126	15D088	GEBLÄSE, Motor	1		
62	24Y428	FAHRGESTELLRAHMEN, 1095/1595	1	127	115477	MASCHINENSCHRAUBE, Flachkopf mit Torx	1		
71		ETIKETT, UltraMax	1	128▲	222385	AUFKLEBER, WARNUNG (nicht abgebildet)	1		
	17E732	Ultra 1095				17A134	Englisch, Französisch, Spanisch		
	17E734	Ultra 1595				17R476	Englisch, Chinesisch, Koreanisch		
	17E740	Ultimate 1095				159	278075	HALTERUNG, Draht	1
	17E742	Ultimate 1595				160	15Y118	AUFKLEBER „Made in USA“	1
	17E747	Mark V							
	17E749	Mark VII							
72		ETIKETT, UltraMax II, 1095/1595	1						
	17E733	Ultra 1095							
	17E735	Ultra 1595							
	17E741	Ultimate 1095							
	17E743	Ultimate 1595							
	17E748	Mark V							
	17E750	Mark VII							

▲ Zusätzliche Warnschilder, Aufkleber und Karten sind kostenlos erhältlich.

Teile für Mark X HD IronMan

Teile für Mark X HD IronMan

Pos.	Mit folgendem Drehmoment anziehen
	4,5 - 5,0 N•m (40 - 45 in-lb)
	6,2 - 6,7 N•m (55 - 60 in-lb)
	22,6 - 25,9 N•m (200 - 230 in-lb)
	21,4 - 23,7 N•m (190 - 210 in-lb)
	2,4 - 3,1 N•m (22 - 28 in-lb)
	33,8 - 40,6 N•m (25 - 30 ft-lb)
	14,6 - 16,9 N•m (130-150 in-lb)
	10,1 - 12,4 N•m (90 - 110 in-lb)
	7,3 - 9,6 N•m (65-85 in-lb)

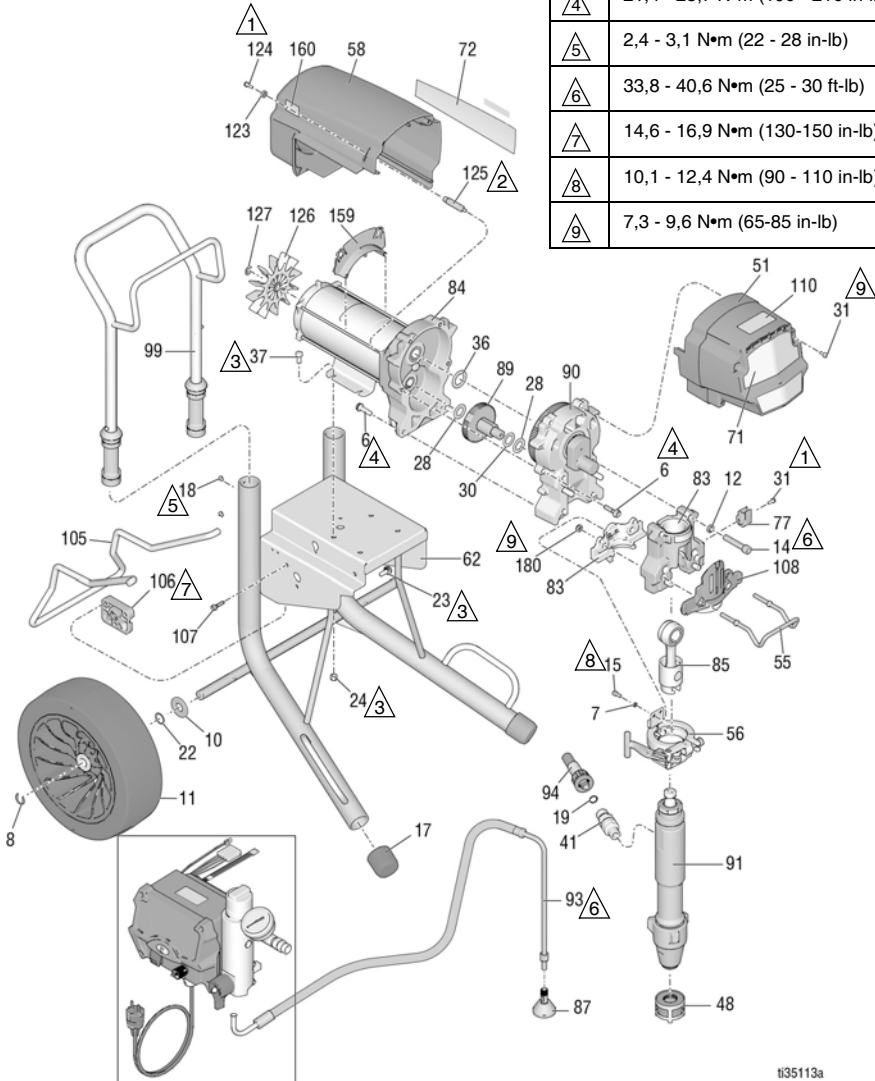

Siehe Seiten 70-72.

t135113a

Teileliste für Mark X HD IronMan

Pos.	Teil	Beschreibung	Menge	Pos.	Teil	Beschreibung	Menge
6	15C753	MASCHINENSCHRAUBE, Torx, Sechskant	6	84	258909	MOTOR, elektrisch; enthält Pos. 125, 126, 127	1
7	105510	FEDERRINGSCHLEIBE	2	85	24V086	VERBINDUNGSSTANGE	1
8	15E891	HALTEKLAMMER	2	87	241920	DEFLEKTOR, verschraubt	1
10	156306	SCHLEIBE, flach	2	89	288035	ZAHNRÄDER; enthält 28, 30	1
11	17E687	RAD	2	90	287990	GEHÄUSE, Antrieb; enthält 6, 36, 90a	1
12	112600	UNTERLEGSCHLEIBE, Sperre, Feder	4	91	17H837	UNTERPUMPE	1
14	17E790	INNENSECHSKANTSCHRAUBE	4	93	244240	ABLASSSCHLAUCH; enthält Pos. 87	1
15	101550	SCHRAUBE, Kopf, sch	2	94	24V029	SATZ, Schlauch, mit Kupplung, 1/2 Zoll; enthält Pos. 19	1
17	276974	KAPPE, Fuß	2	99	24A250	GRIFF, Fahrgestell	1
18	108795	SCHRAUBE pnh	4	105	16X696	GEHÄNGE, Ständer, Fahrgestell	1
19	102982	DICHTUNG, O-Ring	1	106	15C982	NOCKEN, Fahrgestell	2
22	116038	RING, gewellter Federring	2	107	114531	MASCHINENSCHRAUBE, Sechskantkopf	4
23	117791	KOPFSCHRAUBE, Flanschkopf	2	108	16X209	PLATTE, vorne, PCII, 7900	1
24	111040	KONTERMUTTER, Einsatz	4	110	17E926	ETIKETT, IronMan-Serie	1
28	114672	SICHERUNGSSCHLEIBE	2	123	276980	ABDECKTÜLLE	2
30	114699	SICHERUNGSSCHLEIBE	1	124	119250	SCHAFTSCHRAUBE, Sechskant, Scheibe	3
31	118444	MASCHINENSCHRAUBE, Sechskantkopf, Scheibe	5	125	15G845	ABSTANDSHALTER	2
36	116192	SICHERUNGSSCHLEIBE	1	126	15V577	GEBLÄSE, Motor	1
37	100057	HUTSCHRAUBE, Sechskantkopf	4	127	122347	HALTERING	1
41	24U755	ANSCHLUSSSTÜCK, Pumpe, Schnellkupplung	1	128▲		AUFKLEBER, WARNUNG (nicht abgebildet)	1
48	15V573	SIEB, (1-11 1/2 NPSM)	1	222385		Englisch, Französisch, Spanisch	
51	24V025	ABDECKUNG, Antrieb, Kunststoff, lackiert; enthält Pos. 31	1	17A134		Englisch, Chinesisch, Koreanisch	
55	16C457	GEHÄNGE, Eimer	1	17R476		Englisch, Spanisch, Portugiesisch	
56	16X324	KLAMMER, Pumpe, groß	1	159	278075	HALTERUNG, Draht	1
58	287282	ABSCHIRMUNG, Motor, lackiert; enthält Pos. 123, 124	1	160	15Y118	AUFKLEBER „Made in USA“	1
62	24Y428	RAHMEN, Fahrgestell	1	180	112746	SICHERUNGSMUTTER, dünnes Muster	2
71	17E751	ETIKETT, vorne	1				
72	17E752	ETIKETT, Seite	1				
77	16X203	CLIP, Ablassleitung	1				
83	24V089	GEHÄUSE, Lager; enthält Pos. 7, 12, 14, 15, 31, 55, 56, 77, 108, 117, 180	1				

▲ Zusätzliche Warnschilder, Aufkleber und Karten sind kostenlos erhältlich.

ProContractor QuikReel

Pos.	Mit folgendem Drehmoment anziehen
	14,6 - 16,9 N•m (130 - 150 in-lb)
	33,8 - 47,4 N•m (25 - 35 ft-lb)
	13,5 - 14,6 N•m (120 - 130 in-lb)
	51,5 - 56,9 N•m (38 - 42 ft-lb)

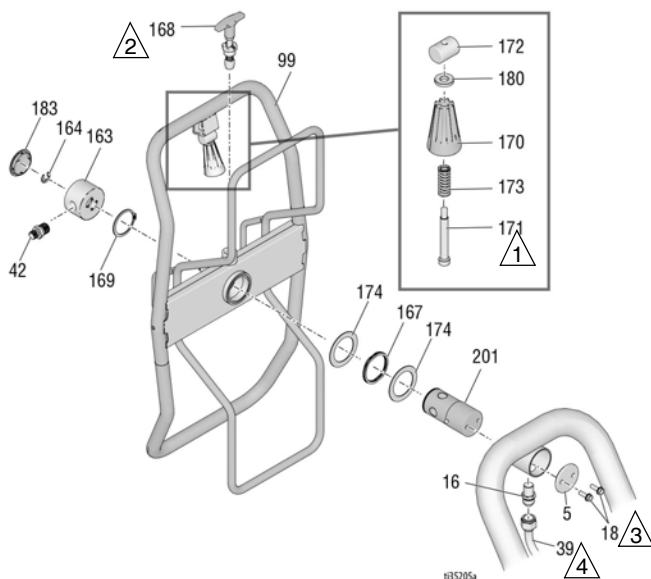

QuikReel (Schnellaufroller, Teileliste)

Pos.	Teil	Beschreibung	Menge	Pos.	Teil	Beschreibung	Menge
5	16C975	PLATTE, Schwenkbefestigung	1	170	278085	GRIFFF, Drehgelenk	1
16	121311	ANSCHLUSSSTÜCK, Stecker, NPT x JIC	1	171	122518	PIN	1
18	260212	SCHRAUBE, Sechskantkopf	2	172	15X618	MUTTER, Stift	1
39	24J081	ROHR, geformt, Ultra, Platin Modelle 695/795	1	173	122542	FEDER	1
	24V095	Modelle 695/795		174	122607	SCHEIBE, flach	2
	16M441	Mark X		180	122669	UNTERLEGSCHEIBE	1
42		ADAPTER	1	183	122787	KAPPE	1
	164672	695/795/1095/1595		201	24E016	ROHR, Schlauchaufroller, Schwenkausführung	1
	196178	Mark IV/Mark V					
	159239	Mark VII/Mark X					
99	24B691	SCHLAUCHAUFROLLER, Ultra	1				
163	24B248	KAPPE, Drehgelenk, komplett	1				
164	122347	HALTERING, außen	1				
167	122534	FEDER, gewellt	1				
168	24E400	STIFT, pop, aussperrend	1				
169	122524	HALTERING, außen	1				

Spritzpistole und Schlauch

Modelle 695-1595



t34939b

Modelle Mark IV-Mark VII

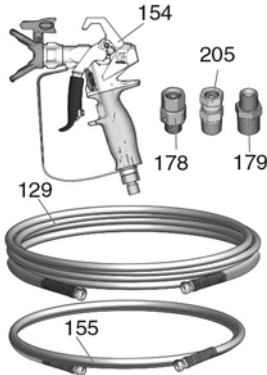

Modelle Mark X

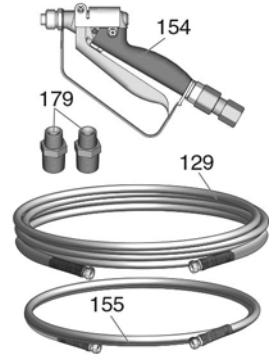

Teilleiste für Spritzpistole und Schlauch

Pos.	Teil	Beschreibung	Menge
129		SCHLAUCH, mit Kupplung	
	240794	Ultra, 1/4" x 50'	1
	826079	Ultimate, 1/4" x 50'	1
	245225	Mark IV/Mark V, 3/8" x 50'	1
	278499	Mark VII/Mark X, 1/2" x 50'	1
154		SPRITZPISTOLE	
	17Y042	Ultra, Nordamerika	1
	17Y044	Ultra Asien	1
	17Y043	Ultra Europa	1
	826252	695/795/1095/1595 Ultimate	1
	241705	Mark V/Mark VII	1
	246468	Mark IV	1
	245820	Mark X	1
155		PEITSCHENENDE	
	241735	Mark VII/Mark V, 1/4" x 3'	1
	191239	Mark VII/Mark V, 3/8" x 11'	1
178	189018	DREHGELENK	1
179		BUCHSE	
	110476	Mark IV/Mark V	1
	159239	Mark VII	1
	159239	Mark X	2
205	110476	ADAPTER, (nur Mark VII)	1

Filter

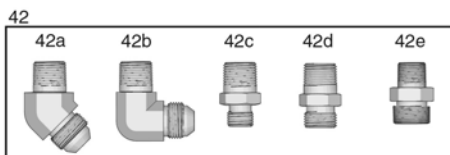
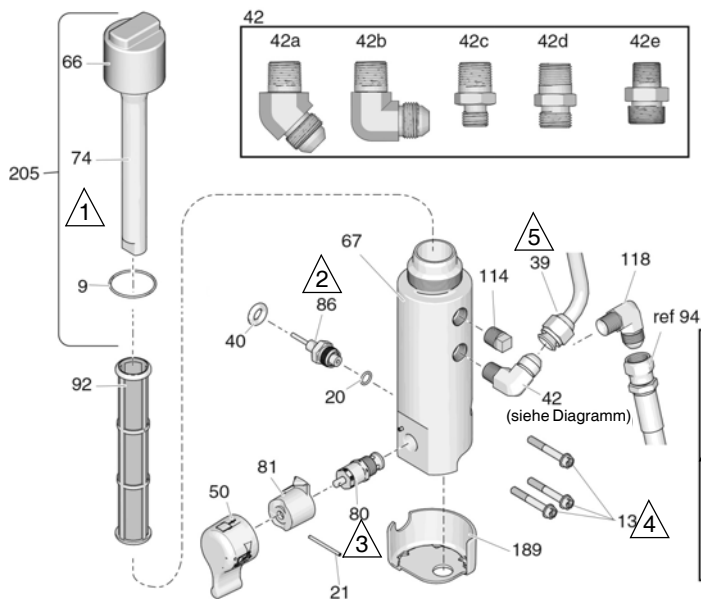

Pos.	Mit folgendem Drehmoment anziehen
1	10,1 - 12,4 N•m (90 - 110 in-lb)
2	47,4 - 61,0 N•m (35 - 45 ft-lb)
3	21,4 - 23,7 N•m (190 - 210 in-lb)
4	11,2 - 13,5 N•m (100 - 120 in-lb)
5	51,5 - 56,9 N•m (38 - 42 ft-lb)
6	1,6 - 2,8 N•m (15-25 in-lb)
7	41,2 - 43,5 N•m (365 - 385 in-lb)

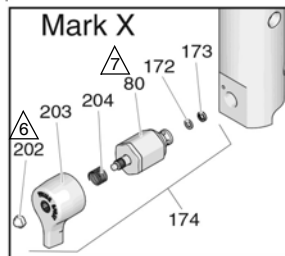







422913d

Filter-Teilleiste

Pos.	Teil	Beschreibung	Menge	Pos.	Teil	Beschreibung	Menge
9	117285	DICHTUNG, O-Ring	1	86	243222	DRUCKSENSOR, Drucküberwachung;	1
13	16U013	SCHRAUBE, Innensechskant	3			<i>enthält 20</i>	
20	111457	DICHTUNG, O-Ring	1	92		MATERIALFILTER	1
21	15C972	STIFT, mit Nut	1		244071	Maschenweite 30	
39		ROHR, geformt	1		244067	Maschenweite 60, Originalausrüstung	
	24V095	Modelle 695/795			244068	Maschenweite 100	
	24J081	Modelle 1095/Mark V			244069	Maschenweite 200	
	16M441	Mark X		114	104813	ROHRSTOPFEN, 3/8	1
40	121889	HALTERUNG, Messfühler	1	118	125926	ANSCHLUSSSTÜCK, Bogen	1
42		ANSCHLUSSSTÜCK		172	193709	SITZ, Ventil	1
42a	122533	1095/1595/Mark V/Mark VII (ProContractor-Serie)	1	173	193710	DICHTUNG, Ventilsitz	1
42b	125926	695/795/Mark IV/Mark X (ProContractor-Serie)	1	174	245103	REPARATURSATZ, Ventil, Mark X;	1
42c	164672	695/795/1095/1595 (Standard- und IronMan-Serie)	1			<i>enthält Pos. 80, 172, 173, 202, 203, 204</i>	
42d	196178	Mark IV/Mark V (Standard- und IronMan-Serie)	1	189	17A197	DÜSENSCHUTZ, Basis, Filter (ProContractor/IronMan-Serie)	
42e	183285	Mark VII/Mark X (Standard- und IronMan-Serie)	1	202	116424	MUTTER, Mark X	1
50		SATZ, Griff;	1	203	15G563	GRIFF, Ventil, Mark X	1
	24E234	Standard-Serie		204	114708	DRUCKFEDER, Mark X	1
	17E680	FILTERKAPPE	1	205	287285	REPARATURSATZ, Kappe, Filter	
66	17E680	FILTERKAPPE	1			<i>enthält Pos. 9, 66, 74</i>	
67	16T543	FILTERKAPPE	1	206	115523	MANOMETER (nicht abgebildet)	1
74	15C766	SCHLAUCH	1	207		FITTING, T-Stück Drehgelenk (nicht abgebildet)	
80	24B156	ENTLÜFTUNGSVENTIL, Kopf	1		119783	695/795/1095/1595	1
	287879	VENTIL, Entlüftung, Mark X	1		127518	Mark IV, Mark V, Mark VII, Mark X	1
81		BASIS, Ventil	1	208		FITTING (nicht abgebildet)	
	24A382	Standard-Serie			162453	695/795/1095/1595	1
					196178	Mark IV, Mark V	1
					183285	Mark VII, Mark X	1

Steuerung

Pos.	Mit folgendem Drehmoment anziehen	Pos.	Mit folgendem Drehmoment anziehen
	1,1 - 1,7 N•m (10 - 15 in-lb)		3,3 - 3,9 N•m (30-35 in-lb)
	4,5 - 5,0 N•m (40 - 45 in-lb)		1,7 - 2,2 N•m (15 - 20 in-lb)
	22,6 - 25,9 N•m (200 - 230 in-lb)		0,2 - 0,4 N•m (2 - 3 in-lb)

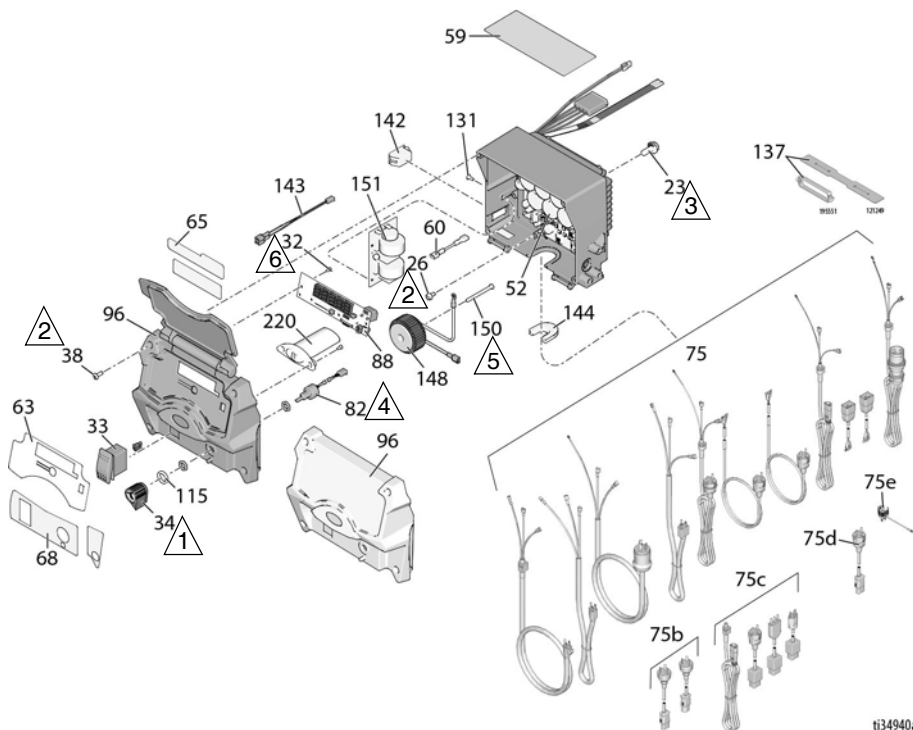

ti34940a

Steuereinheit, Teileliste

Pos.	Teil	Beschreibung	Menge	Pos.	Teil	Beschreibung	Menge
23	117791	SCHRAUBE, Kappe, Flanschkopf	2	253103	Modelle Mark VII/Mark X	1	
26	114391	SCHRAUBE, Erdung	1	242001	EU, CEE 7/7	1	
32	115522	MASCHINENSCHRAUBE, Flachkopf (ProContractor/IronMan-Serie)	3	75e	244285	Japan	
33	116752	WIPPSCHALTER, EIN/AUS	1	75f	Indien	1	
	15D527	WIPPSCHALTER, Mark X	1	17N232	695/795/1095/Mark IV/Mark V	1	
34	116167	KNOPF, Potentiometer	1	82	256219	POTENTIOMETER, Baugruppe	1
38	16V095	SCHRAUBE, Nr. 10, Taprite Phillips	4	88	16Y496	ANZEIGE	1
52*		STEUERKARTE mit Batterie <i>enthält Pos. 23, 26, 60, 131, 142, 144</i>	1	96		<i>ABDECKUNG, Steuerung</i>	1
	25N545	120-V-Modelle		17H886		Mit Anzeige; <i>enthält Pos. 32, 38, 63, 65, 68, 88, 196</i>	
	25N546	240-V-Modelle		17H887		Ohne Anzeige; <i>enthält Pos. 38, 63, 68, 196</i>	
59▲		WARNSCHILD	1	115	15C973	DICHTUNG	1
	16T784	Nordamerika	1	131	16T482	SCHNAPPNIET	2
	15G596	Europa	1	137		HALTERUNG, Zwischenstecker	1
	16Y762	Australien/Neuseeland/Korea	1		195551	695/795/1095/Mark IV/Mark V	
	16Y761	Japan	1	142	121249	Modelle Mark VII/Mark X	
60	26A970	Hindi / Indonesisch	1		16T483	SCHALTER/STECKER	
	16T541	SCHALTDRAHT	1		695/795/1095/Mark IV/Mark X, Nordamerika (Stecker)	1	
63	17E725	ETIKETT, Steuereinheitabdeckung, Ultra (mit Anzeige)	1	126029	Modelle Mark VII/Mark X (10/16 A)	1	
	17E726	ETIKETT, Steuereinheitabdeckung, Ultra (ohne Anzeige)	1	120059	1595/Mark V 120V (15/20 A)		
65	17E724	ETIKETT, Deckel, Ultra (mit Anzeige)	1	143	15G935	STECKER, elektrisch (1595/Mark V)	1
68	17E723	PRÜFETIKETT	1	144		ZUGENTLASTUNG	
	16Y786	PRÜFETIKETT (Standard-Serie)	1	16T546	695/795/1095/Mark IV/Mark V, internationale Modelle	1	
75		NETZKABEL		16T547	695/795/1095/Mark V, US-Modelle	1	
	17E804	120-V-Modelle, 695, 795, 1095, Mark IV	1	16T547	695/795/1095, japanische Modelle	1	
	17E804	Japanische Modelle 695, 795, 1095	1	16T544	Mark VII/Mark X, internationale Modelle		
	17E805	120-V-Modelle, 1595, Mark V	1	116171	1595/Mark V/Mark X, Modelle für Nordamerika	1	
	17E805	Japanische Modelle, Mark V	1	116171	Mark V, japanische Modelle	1	
	17E806	Mark X NEMA L6-30	1	145	117745	BUCHSE, Zugentlastung (Mark VII/Mark X, internationale Modelle)	1
	17E807	120-V-CSA-Modelle, 1595, Mark V	1	148	24V030	REPARATURSATZ, Spule; <i>enthält Pos. 150</i>	1
	17E808	EU, CEE 7/7	1	150	16U215	MASCHINENSCHRAUBE, Flachkopf	1
	17E809	Mark VII EU CEE 7/7	1	151		KARTE, Filter	
	17E810	Mark X EU CEE 7/7	1	25N516	230 V, internationale Modelle	1	
	17E811	EU Multicord	1	25N517	110V, internationale Modelle	1	
	17E812	Mark VII Multicord	1	25N518	Mark X, internationale Modelle	1	
	17E813	Mark X Multicord	1	220	17Y277	FÜHRUNG, Licht, BlueLink	1
	17E814	Vereinigtes Königreich	1				
75b		China/Australien					
	242005	695/795/1095/Mark IV/Mark V	1				
	17A242	Mark X	1				
75c		Italien/Dänemark/Schweiz					
	287121	695/795/1095/Mark IV/Mark V	1				

* Batterie CR2032 verwenden

▲ Zusätzliche Warnschilder, Aufkleber und Karten sind kostenlos erhältlich.

Schaltpläne

695-1595/Mark IV HD-V HD 120V Modelle

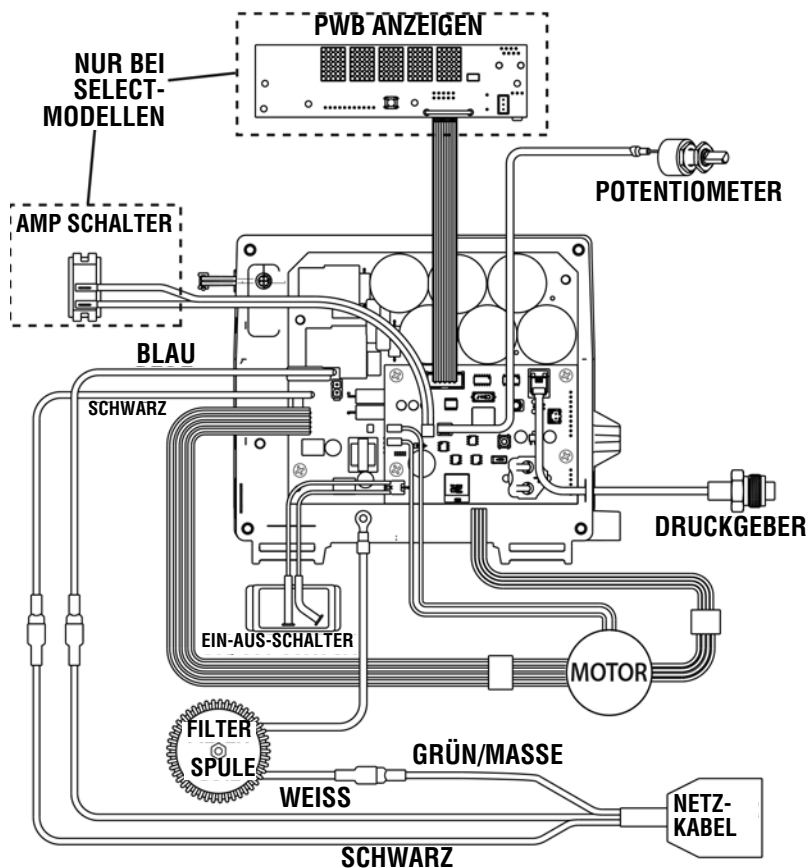

t334657a

695-1095/Mark IV HD-VII HD 110V/230V Modelle

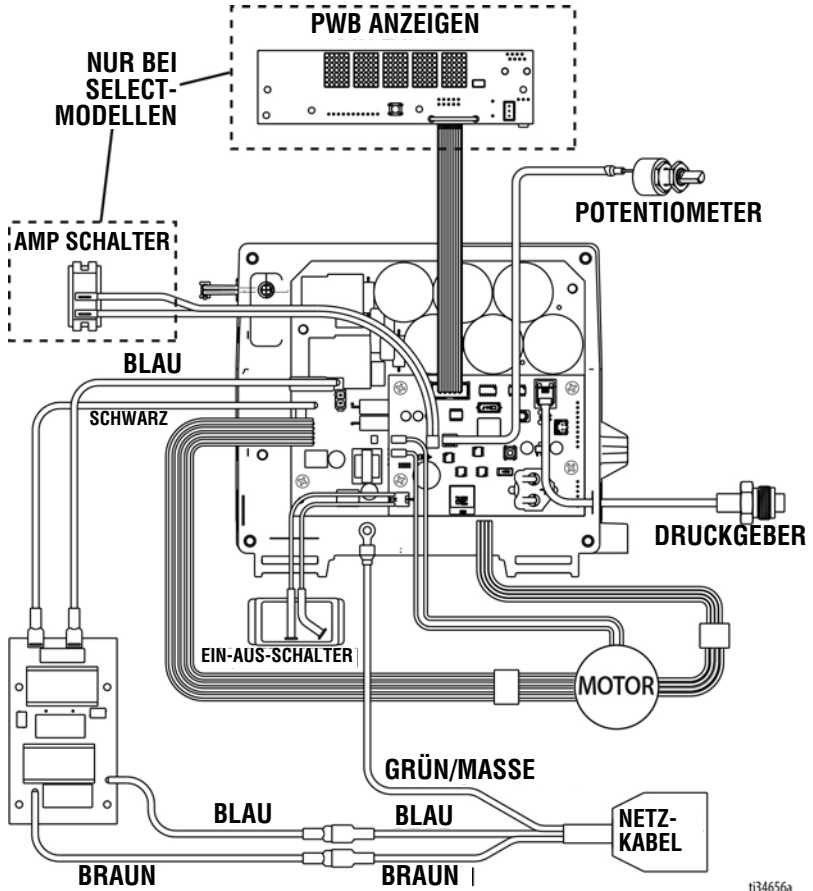

Mark X HD (Nordamerika)

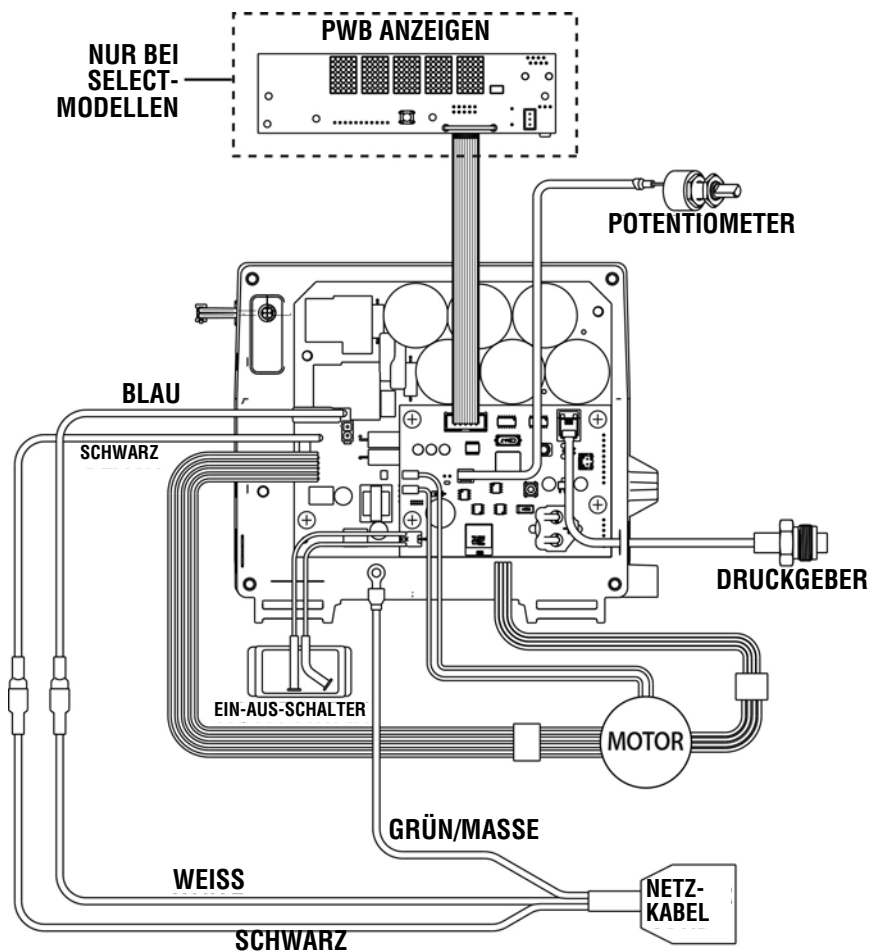

ti34564a

Mark X HD International

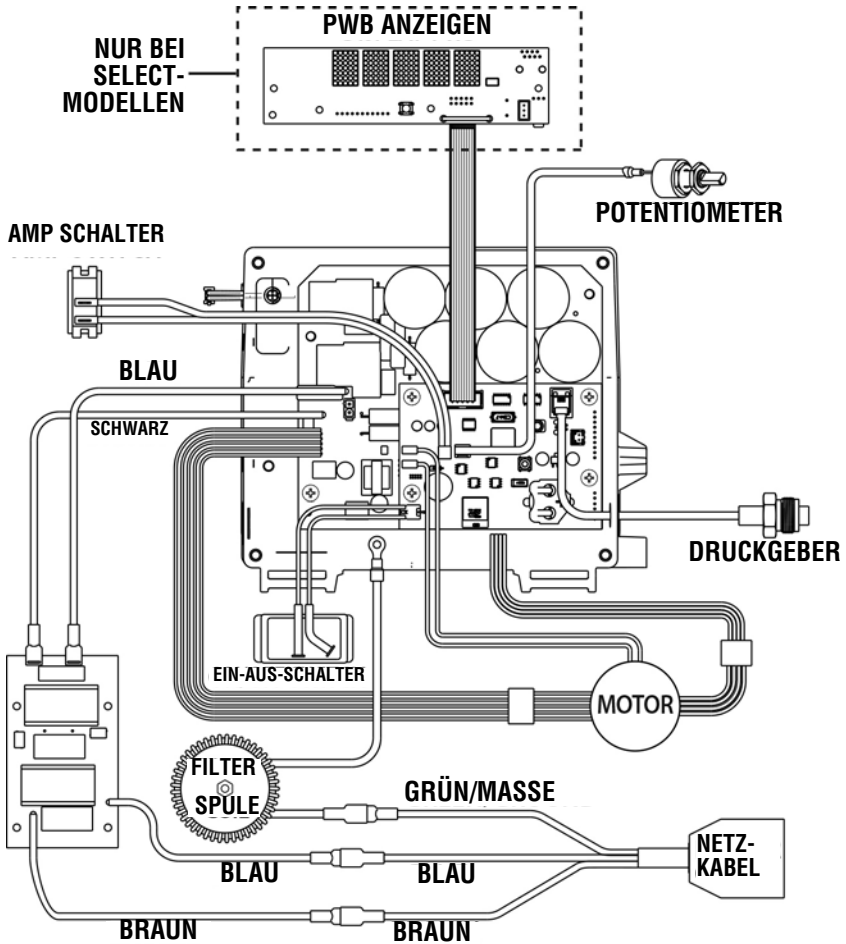

t34565a

Technische Spezifikationen

Spritzgeräte 695		
	U.S.	Metrisch
Spritzgerät		
Max. Ausstoß	0,95 G/min	3,6 l/min
Max. Düsendgröße	0,031	0,031
Materialauslass, NPSM	1/4 Zoll	1/4 Zoll
Zyklen	226 pro Gallone	60 pro Liter
Mindestleistung des Generators	5000 W	5000 W
120 V, A, Hz	15, 50/60	
230 V, A, Hz	10, 50/60	
Abmessungen		
Gewicht:		
Standard-Serie Lo-Boy	94 lb	43 kg
Standard-Serie Hi-Boy	93 lb	42 kg
ProContractor-Serie	103 lb	47 kg
Höhe:		
Standard-Serie Lo-Boy	27,5 Zoll	69,9 cm
Standard-Serie Hi-Boy	28,5 Zoll (Griff unten) 38,75 Zoll (Griff oben)	72,4 cm (Griff unten) 98,4 cm (Griff oben)
ProContractor-Serie	39 Zoll	99 cm
Länge:		
Standard-Serie Lo-Boy	37 Zoll	94 cm
Standard-Serie Hi-Boy	26 Zoll	66 cm
ProContractor-Serie	29,5 Zoll	75 cm
Breite:		
	22,5 Zoll	57,2 cm
Benetzte Teile		
	Verzinkter und vernickelter Kohlenstoffstahl, Nylon, Edelstahl, PTFE, Acetal, Leder, UHMWPE, Aluminium, Hartmetall, PEEK, Messing	
Geräuschpegel:		
Schallpegel	91 dBa*	91 dBa*
Lärmdruckpegel	82 dBa*	82 dBa*
	*gemäß ISO 3744; gemessen in 3,1 ft Abstand	*gemäß ISO 3744; gemessen in 1 m Abstand

Spritzgeräte 795

	U.S.	Metrisch
Spritzgerät		
Max. Ausstoß	1,1 G/min	4,2 l/min
Max. Düsendgröße	0,033	0,033
Materialauslass, NPSM	1/4 Zoll	1/4 Zoll
Zyklen	195 pro Gallone	52 pro Liter
Mindestleistung des Generators	5000 W	5000 W
120 V, A, Hz	15, 50/60	
230 V, A, Hz	10, 50/60	
Abmessungen		
Gewicht:		
Standard-Serie Lo-Boy	98 lb	45 kg
Standard-Serie Hi-Boy	97 lb	44 kg
ProContractor-Serie	107 lb	49 kg
Höhe:		
Standard-Serie Lo-Boy	27,5 Zoll	69,9 cm
Standard-Serie Hi-Boy	28,5 Zoll (Griff unten) 38,75 Zoll (Griff oben)	72,4 cm (Griff unten) 98,4 cm (Griff oben)
ProContractor-Serie	39 Zoll	99 cm
Länge:		
Standard-Serie Lo-Boy	37 Zoll	94 cm
Standard-Serie Hi-Boy	26 Zoll	66 cm
ProContractor-Serie	29,5 Zoll	75 cm
Breite:	22,5 Zoll	57,2 cm
Benetzte Teile		
Benetzte Teile	Verzinkter und vernickelter Kohlenstoffstahl, Nylon, Edelstahl, PTFE, Acetal, Leder, UHMWPE, Aluminium, Hartmetall, PEEK, Messing	
Geräuschpegel:		
Schallpegel	91 dBa*	91 dBa*
Lärmdruckpegel	82 dBa*	82 dBa*
	*gemäß ISO 3744; gemessen in 3,1 ft Abstand	*gemäß ISO 3744; gemessen in 1 m Abstand

Technische Spezifikationen

Spritzgeräte 1095

	U.S.	Metrisch
Spritzgerät		
Max. Ausstoß	1,2 G/min	4,5 l/min
Max. Düsengröße	0,035	0,035
Materialauslass, NPSM	1/4 Zoll	1/4 Zoll
Zyklen	123 pro Gallone	33 pro Liter
Mindestleistung des Generators	5000 W	5000 W
120 V, A, Hz	15, 50/60	
230 V, A, Hz	10, 50/60	
Abmessungen		
Gewicht:		
Standard-Serie	116 lb	53 kg
ProContractor-Serie	131 lb	59 kg
IronMan-Serie	120 lb	54 kg
Höhe:		
Standard- und IronMan-Serie	29,5 Zoll (Griff unten) 38,5 Zoll (Griff oben)	74,9 cm (Griff unten) 97,8 cm (Griff oben)
ProContractor-Serie	39 Zoll	99 cm
Länge:		
Standard- und IronMan-Serie	26 Zoll	66 cm
ProContractor-Serie	28 Zoll	71 cm
Breite:	24 Zoll	61 cm
Benetzte Teile		
Benetzte Teile	Verzinkter und vernickelter Kohlenstoffstahl, Nylon, Edelstahl, PTFE, Acetal, Leder, UHMWPE, Aluminium, Hartmetall, PEEK, Messing	
Geräuschpegel:		
Schallpegel	91 dBa*	91 dBa*
Lärmdruckpegel	82 dBa*	82 dBa*
	*gemäß ISO 3744; gemessen in 3,1 ft Abstand	*gemäß ISO 3744; gemessen in 1 m Abstand

Spritzgeräte 1595

	U.S.	Metrisch
Spritzgerät		
Max. Ausstoß	1,35 G/min	5,1 l/min
Max. Düsendgröße	0,039	0,039
Materialauslass, NPSM	1/4 Zoll	1/4 Zoll
Zyklen	110 pro Gallone	29 pro Liter
Mindestleistung des Generators	5000 W	5000 W
120 V, A, Hz	20, 50/60	
Abmessungen		
Gewicht:		
Standard-Serie	124 lb	56 kg
ProContractor-Serie	138 lb	63 kg
IronMan-Serie	128 lb	28 kg
Höhe:		
Standard- und IronMan-Serie	29,5 Zoll (Griff unten) 38,5 Zoll (Griff oben)	74,9 cm (Griff unten) 97,8 cm (Griff oben)
ProContractor-Serie	39 Zoll	99 cm
Länge:		
Standard- und IronMan-Serie	26 Zoll	66 cm
ProContractor-Serie	28 Zoll	71 cm
Breite:		
Standard- und IronMan-Serie	24 Zoll	61 cm
ProContractor-Serie	24 Zoll	61 cm
Benetzte Teile		
	Verzinkter und vernickelter Kohlenstoffstahl, Nylon, Edelstahl, PTFE, Acetal, Leder, UHMWPE, Aluminium, Hartmetall, PEEK, Messing	
Geräuschpegel:		
Schallpegel	91 dBa*	91 dBa*
Lärmdruckpegel	82 dBa*	82 dBa*
	*gemäß ISO 3744; gemessen in 3,1 ft Abstand	*gemäß ISO 3744; gemessen in 1 m Abstand

Technische Spezifikationen

Mark IV HD Spritzgeräte

	U.S.	Metrisch
Spritzgerät		
Max. Ausstoß	1,1 G/min	4,2 l/min
Max. Düsengröße		
Nordamerikanische Modelle	0,033	0,033
Internationale Modelle	0,031	0,031
Materialauslass, NPSM	3/8 Zoll	3/8 Zoll
Zyklen	195 pro Gallone	52 pro Liter
Mindestleistung des Generators	5000 W	5000 W
120 V, A, Hz	15, 50/60	
230 V, A, Hz	10, 50/60	
Abmessungen		
Gewicht:		
Standard-Serie	101 lb	46 kg
ProContractor-Serie	109 lb	49 kg
Höhe:		
Standard-Serie	28,5 Zoll (Griff unten) 38,75 Zoll (Griff oben)	72,4 cm (Griff unten) 98,4 cm (Griff oben)
ProContractor-Serie	39 Zoll	99 cm
Länge:		
Standard-Serie	26 Zoll	66 cm
ProContractor-Serie	29,5 Zoll	75 cm
Breite:	22,5 Zoll	57,2 cm
Benetzte Teile		
Verzinkter und vernickelter Kohlenstoffstahl, Nylon, Edelstahl, PTFE, Acetal, Leder, UHMWPE, Aluminium, Hartmetall, PEEK, Messing		
Geräuschpegel:		
Schallpegel	91 dBa*	91 dBa*
Lärmdruckpegel	82 dBa*	82 dBa*
	*gemäß ISO 3744; gemessen in 3,1 ft Abstand	*gemäß ISO 3744; gemessen in 1 m Abstand

Mark V HD Spritzgeräte

	U.S.	Metrisch
Spritzgerät		
Max. Ausstoß	1,35 G/min	5,1 l/min
Max. Düsendgröße		
Nordamerikanische und britische Modelle	0,039	0,039
Internationale Modelle	0,035	0,035
Materialauslass, NPSM	3/8 Zoll	3/8 Zoll
Zyklen	110 pro Gallone	29 pro Liter
Mindestleistung des Generators	5000 W	5000 W
120 V, A, Hz	20, 50/60	
230 V, A, Hz	10, 50/60	
Abmessungen		
Gewicht:		
Standard-Serie	125 lb	57 kg
ProContractor-Serie	141 lb	64 kg
IronMan-Serie	129 lb	59 kg
Höhe:		
Standard- und IronMan-Serie	29,5 Zoll (Griff unten) 38,5 Zoll (Griff oben)	74,9 cm (Griff unten) 97,8 cm (Griff oben)
ProContractor-Serie	39 Zoll	99 cm
Länge:		
Standard- und IronMan-Serie	26 Zoll	66 cm
ProContractor-Serie	28 Zoll	71 cm
Breite:		
	24 Zoll	61 cm
Benetzte Teile		
	Verzinkter und vernickelter Kohlenstoffstahl, Nylon, Edelstahl, PTFE, Acetal, Leder, UHMWPE, Aluminium, Hartmetall, PEEK, Messing	
Geräuschpegel:		
Schallpegel	91 dBa*	91 dBa*
Lärmdruckpegel	82 dBa*	82 dBa*
	*gemäß ISO 3744; gemessen in 3,1 ft Abstand	*gemäß ISO 3744; gemessen in 1 m Abstand

Technische Spezifikationen

Mark VII HD Spritzgeräte

	U.S.	Metrisch
Spritzgerät		
Max. Ausstoß	1,58 G/min	6,0 l/min
Max. Düsengröße	0,041 Zoll	0,041 Zoll
Materialauslass, NPSM	1/2 Zoll	1/2 Zoll
Zyklen	97 pro Gallone	26 pro Liter
Mindestleistung des Generators	5000 W	5000 W
230 V, A, Hz	16, 50/60	
Abmessungen		
Gewicht:		
Standard-Serie	132 lb	60 kg
ProContractor-Serie	148 lb	67 kg
IronMan-Serie	136 lb	62 kg
Höhe:		
Standard- und IronMan-Serie	29,5 Zoll (Griff unten) 38,5 Zoll (Griff oben)	74,9 cm (Griff unten) 97,8 cm (Griff oben)
ProContractor-Serie	39 Zoll	99 cm
Länge:		
Standard- und IronMan-Serie	26 Zoll	66 cm
ProContractor-Serie	28 Zoll	71 cm
Breite:	24 Zoll	61 cm
Benetzte Teile		
	Verzinkter und vernickelter Kohlenstoffstahl, Nylon, Edelstahl, PTFE, Acetal, Leder, UHMWPE, Aluminium, Hartmetall, PEEK, Messing	
Geräuschpegel:		
Schallpegel	91 dBa*	91 dBa*
Lärmdruckpegel	82 dBa*	82 dBa*
	*gemäß ISO 3744; gemessen in 3,1 ft Abstand	*gemäß ISO 3744; gemessen in 1 m Abstand

Mark X HD Spritzgeräte

	U.S.	Metrisch
Spritzgerät		
Max. Ausstoß	2,1 G/min	8,0 l/min
Max. Düsendgröße	0,045 Zoll	0,045 Zoll
Materialauslass, NPSM	1/2 Zoll	1/2 Zoll
Zyklen	70 pro Gallone	19 pro Liter
Mindestleistung des Generators	5000 W	5000 W
230 V, A, Hz	16, 50/60	
Abmessungen		
Gewicht:		
Standard-Serie	150 lb	68 kg
ProContractor-Serie	166 lb	75 kg
IronMan-Serie	154 lb	70 kg
Höhe:		
Standard- und IronMan-Serie	29,9 Zoll (Griff unten) 40,1 Zoll (Griff oben)	76 cm (Griff unten) 102 cm (Griff oben)
ProContractor-Serie	39 Zoll	99 cm
Länge:		
Standard- und IronMan-Serie	26 Zoll	66 cm
ProContractor-Serie	30 Zoll	75 cm
Breite:		
	24 Zoll	61 cm
Benetzte Teile		
	Verzinkter und vernickelter Kohlenstoffstahl, Nylon, Edelstahl, PTFE, Acetal, Leder, UHMWPE, Aluminium, Hartmetall, PEEK, Messing	
Geräuschpegel:		
Schallpegel	91 dBa*	91 dBa*
Lärmdruckpegel	82 dBa*	82 dBa*
	*gemäß ISO 3744; gemessen in 3,1 ft Abstand	*gemäß ISO 3744; gemessen in 1 m Abstand

Alle Warenzeichen oder eingetragenen Warenzeichen sind Eigentum der entsprechenden Inhaber.

Konformität

Genehmigungen für Radiofrequenz

Senderfrequenz (alle Modelle): 2,4 GHz
Senderleistung (alle Modelle): +8 dBm





HINWEIS: FCC/IC-Mitteilung (alle Modelle)
Enthält FCC ID: QOQBGM13P
Enthält IC: 5123A-BGM13P

Das beigefügte Gerät erfüllt Teil 15 der FCC-Vorschriften und die RSS-Standards für Lizenzbefreiung von Industry Canada. Der Betrieb unterliegt den folgenden zwei Bedingungen: 1.) Dieses Gerät darf keine Störungen verursachen, und 2.) Dieses Gerät muss alle empfangenen Störungen aufnehmen, einschließlich Störungen, die zu unerwünschtem Betriebsverhalten führen.

Änderungen oder Modifizierungen, die nicht ausdrücklich von der für die Einhaltung verantwortlichen Partei genehmigt werden, können das Recht des Besitzers auf Verwendung dieses Gerätes nichtig machen.

Dieses Gerät ist nicht gegen schädliche Funkstörungen geschützt. An ordnungsgemäß autorisierten Systemen kann es keine Störungen hervorrufen.

Dieses Gerät ist mit der Platine BGM13P22A mit dem Homologationscode ANATEL 01330-19-03402 ausgestattet.

			 R-R-CE8-AR0573A R-R-CE8-AR1050A R-R-CE8-AR1050B R-R-CE8-AR1050C R-R-CE8-AR1050D R-C-BGT-BGM13P22	 R 209-J00282
--	---	---	--	--

California Proposition 65



WARNUNG: Durch dieses Produkt können Sie Chemikalien ausgesetzt werden, die dem Bundesstaat Kalifornien als Ursache von Krebs, Geburtsfehlern und anderen die Fortpflanzung betreffenden Schädigungen bekannt sind. Weitere Informationen finden Sie auf www.P65Warnings.ca.gov.

Graco-Standardgarantie

Graco garantiert, dass alle in diesem Dokument erwähnten Geräte, die von Graco hergestellt worden sind und den Namen Graco tragen, zum Zeitpunkt des Verkaufs an den Erstkäufer frei von Material- und Verarbeitungsfehlern sind. Mit Ausnahme einer speziellen, erweiterten oder eingeschränkten Garantie, die von Graco bekannt gegeben wurde, garantiert Graco für eine Dauer von zwölf Monaten ab Kaufdatum die Reparatur oder den Austausch jedes Teiles, das von Graco als defekt anerkannt wird. Diese Garantie gilt nur dann, wenn das Gerät in Übereinstimmung mit den schriftlichen Graco-Empfehlungen installiert, betrieben und gewartet wurde.

Diese Garantie erstreckt sich nicht auf allgemeinen Verschleiß, Fehlfunktionen, Beschädigungen oder Verschleiß aufgrund fehlerhafter Installation, falscher Anwendung, Abrieb, Korrosion, inadäquater oder falscher Wartung, Fahrlässigkeit, Unfall, Durchführung unerlaubter Veränderungen oder Einbau von Teilen, die keine Originalteile von Graco sind, und Graco kann für derartige Fehlfunktionen, Beschädigungen oder Verschleiß nicht haftbar gemacht werden. Ebenso wenig kann Graco für Fehlfunktionen, Beschädigungen oder Verschleiß aufgrund einer Unverträglichkeit von Graco-Geräten mit Strukturen, Zubehörteilen, Geräten oder Materialien anderer Hersteller oder durch falsche Bauweise, Herstellung, Installation, Betrieb oder Wartung von Strukturen, Zubehörteilen, Geräten oder Materialien anderer Hersteller haftbar gemacht werden.

Diese Garantie gilt unter der Bedingung, dass das Gerät, für das die Garantieleistungen beansprucht werden, kostenfrei an einen autorisierten Graco-Händler geschickt wird, um den behaupteten Schaden bestätigen zu lassen. Wird der beanstandete Schaden bestätigt, so wird jedes beschädigte Teil von Graco kostenlos repariert oder ausgetauscht. Das Gerät wird kostenfrei an den Originalkäufer zurückgeschickt. Sollte sich bei der Überprüfung des Geräts kein Material- oder Verarbeitungsfehler nachweisen lassen, so werden die Reparaturen zu einem angemessenen Preis durchgeführt, der die Kosten für Ersatzteile, Arbeit und Transport enthalten kann.

DIESE GARANTIE HAT AUSSCHLIESSENDE GÜLTIGKEIT UND GILT ANSTELLE VON JEGLICHEN ANDEREN GARANTIEN, SEIEN SIE AUSDRÜCKLICH ODER IMPLIZIT, UND ZWAR EINSCHLIESSLICH, JEDOCH NICHT AUSSCHLIESSLICH, DER GARANTIE, DASS DIE WAREN VON DURCHSCHNITTLICHER QUALITÄT UND FÜR DEN NORMALEN GEBRAUCH SOWIE FÜR EINEN BESTIMMTEN ZWECK GEEIGNET SIND.

Gracos einzige Verpflichtung sowie das einzige Rechtsmittel des Käufers bei Nichteinhaltung der Garantiepflichten ergeben sich aus dem oben Dargelegten. Der Käufer erkennt an, dass kein anderes Rechtsmittel (insbesondere Schadensersatzforderungen für Gewinnverluste, nicht zustande gekommene Verkaufsabschlüsse, Personen- oder Sachschäden oder andere Folgeschäden) zulässig ist. Jede Nichteinhaltung der Garantiepflichten ist innerhalb von zwei (2) Jahren ab Kaufdatum anzuzeigen.

GRACO GIBT KEINERLEI GARANTIEN - WEDER AUSDRÜCKLICH NOCH STILLSCHWEIGEND EINGESCHLOSSEN - IM HINBLICK AUF DIE MARKTFÄHIGKEIT UND EIGNUNG FÜR EINEN BESTIMMTEN ZWECK DER ZUBEHÖRTEILE, GERÄTE, MATERIALIEN ODER KOMPONENTEN AB, DIE VON GRACO VERKAUFT, NICHT ABER VON GRACO HERGESTELLT WERDEN. Diese von Graco verkauften, aber nicht von Graco hergestellten Teile (z. B. Elektromotoren, Schalter, Schläuche usw.) unterliegen den Garantieleistungen der jeweiligen Hersteller. Graco unterstützt die Käufer bei der Geltendmachung eventueller Garantieansprüche nach Maßgabe.

Auf keinen Fall kann Graco für indirekte, beiläufig entstandene, spezielle oder Folgeschäden haftbar gemacht werden, die sich aus der Lieferung von Geräten durch Graco unter diesen Bestimmungen ergeben, oder der Lieferung, Leistung oder Verwendung irgendwelcher Produkte oder anderer Güter, die unter diesen Bestimmungen verkauft werden, sei es aufgrund eines Vertragsbruches, einer Nichteinhaltung der Garantiepflichten, einer Fahrlässigkeit von Graco oder sonstigem.

Graco-Informationen

Besuchen Sie www.graco.com, um die neuesten Informationen über Graco-Produkte zu erhalten.

Informationen über Patente siehe www.graco.com/patents.

FÜR BESTELLUNGEN wenden Sie sich bitte an Ihren Graco-Vertragshändler oder rufen Sie Graco unter 1-800-690-2894 (USA) an, um sich über einen Händler in Ihrer Nähe zu informieren.



Alle Angaben und Abbildungen in diesem Dokument stellen die zum Zeitpunkt der Veröffentlichung erhältlichen neuesten Produktinformationen dar. Graco behält sich das Recht vor, jederzeit ohne Vorankündigung Änderungen vorzunehmen.

Übersetzung der Originalbetriebsanleitung. This manual contains German. MM 3A6342

Graco-Unternehmenszentrale: Minneapolis
Internationale Büros: Belgien, China, Japan, Korea

GRACO INC. UND TOCHTERNUNTERNEHMEN •
P.O. BOX 1441 • MINNEAPOLIS, MN 55440-1441 • USA

Copyright 2018, Graco Inc. Alle Produktionsstandorte von Graco sind zertifiziert nach ISO 9001.

www.graco.com
Version F, Juli 2020