



emco Sauberlaufsysteme

Starkes Schutzschild für das Entree

Entrees sauber gestalten.

EMCO

Inhalt

Grundlagen und Hintergrundwissen

Deshalb lohnen sich Sauberlaufsysteme	4
Die emcoVorzüge im Überblick	6
Die emco3-Zonen-Reinigung	8
3-Zonen-Reinigung richtig einsetzen	10

NEU!

emco Produkte

Der Unterschied DIPLOMAT vs. MARSCHALL	12
emco Eingangsmatten Premium vs. emcoEingangsmatten Original	14
emco Eingangsmatten Premium mit Performance-Einlagen	16
emco Eingangsmatten Original mit Standard-Einlagen	18
Schmutzfangzonen individuell zusammengestellt	22
emco Einbaurahmen und weiteres Zubehör	23
emcoSauberlauf	24
Sauberlauf im gesamten Gebäude	26

emco Speziallösungen

emco Speziallösungen	28
Dienstleistungen	32
Internationale Referenzen	34



Gelderlandplein, Amsterdam (NL)

Architekten: Rijnboutt Architects, Amsterdam

Produkte: emco 3-Zonen-Reinigung mit

emco **MARSCHALL PREMIUM**

Gelderlandplein



Deshalb lohnen sich Sauberlaufsysteme

Sicher, sauber, sensationell

Der Eingangsbereich ist die Visitenkarte eines Gebäudes. Er ist aber auch das Nadelöhr, durch das es jeder betritt. Das bedeutet: Hier sammeln sich täglich große Mengen Straßenschmutz. Eine enorme Belastung, die intelligent aufgefangen werden muss. Sauberlaufsysteme von emco schützen systematisch und kraftvoll wie ein Schutzschild. So haben Schmutz, aber auch Rutschunfälle und Beschädigungen kaum eine Chance. Für einen strahlenden ersten Eindruck.

Wussten Sie schon,...

... dass emco Sauberlaufsysteme für beständigen Werterhalt sorgen?

Entrees sind Schleusen, die jeder Besucher passiert. Der Eingangsbereich ist also nicht nur besonderer Belastung ausgesetzt, er sichert auch das ganze Gebäude vor Schmutz und Dreck. Deshalb braucht er wertvolle Unterstützung. emco Sauberlaufsysteme schützen jeden Quadratmeter Ihres Objekts.

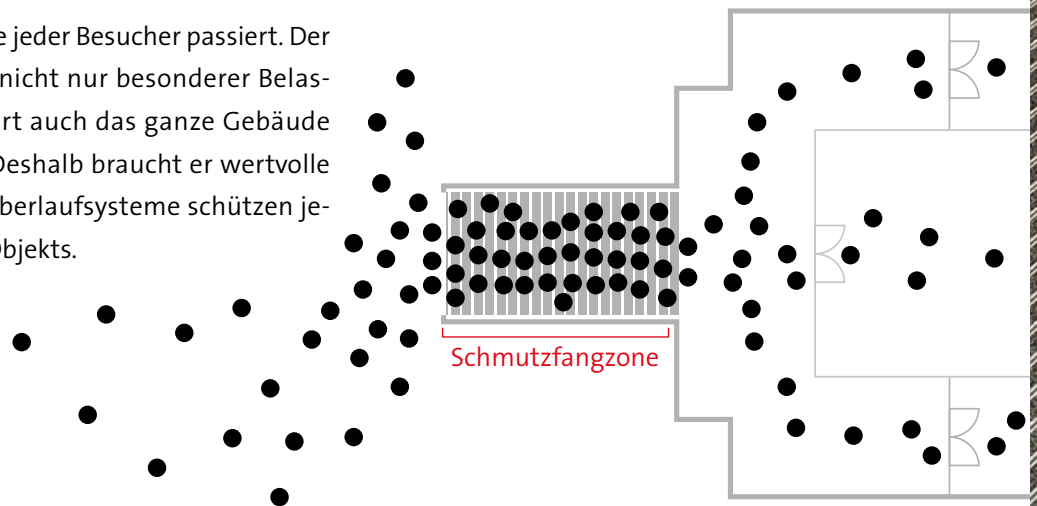



Die emco Vorzüge im Überblick

Maximal überzeugend

Als starkes Schutzschild für das Entree müssen die emco Sauberlaufsysteme viel mehr können, als nur Schmutz die Stirn zu bieten. Sie müssen stets einsatzbereit sein, hohen Belastungen standhalten und auch mit Menschenmengen ohne Weiteres klarkommen. Personen- und Objektschutz stehen dabei gleichermaßen im Fokus. Die emco Sauberlaufsysteme punkten mit sechs herausragenden Vorteilen:

SICHER



Verringert Rutschunfälle
und erfüllt die
Verkehrssicherungspflicht

WERTERHALTEND



Stoppt teure Beschädigungen
des Bodenbelags und bewahrt
so den Immobilienwert

GEPRÜFT



Bietet zertifizierte, vom TÜV
auf Herz und Nieren
geprüfte Produkte

SPARSAM



Reduziert den
Schmutzeintrag
um bis zu 90 Prozent

EINFACH



Ist extrem leicht zu verlegen,
besonders mit dem
emco 360°-Service

NACHHALTIG



Senkt den Reinigungsmittel-
verbrauch und unterstützt
bei LEED/BREEAM/DGNB-
Zertifizierungen



Die emco 3-Zonen-Reinigung

3 Power-Zonen für spurenlose Sauberkeit

Es ist die Kombination aus drei verschiedenen Zonen, die das emco Sauberlaufsystem so schlagkräftig macht. Jede einzelne Zone ist an sich bereits äußerst effektiv und enorm belastbar, zusammen entfalten sie jedoch ihre volle Kraft. Die erste Zone verhindert durch spezielle Einlagen, dass Grobschmutz ins Gebäude gelangt. Die zweite Zone sorgt mit rutschsicherem Einlagenmaterial dafür, dass Fein- und Feuchtschmutz abgerieben wird. Die dritte Zone nimmt Restfeuchtigkeit und -schmutz auf und beugt sowohl Rutschunfällen als auch dem Stempelkisseneffekt* vor. Diese kraftvolle Dreifach-Kombination bietet nur emco.

*Beim Stempelkisseneffekt gibt eine zu stark durchnässte Einlage Feuchtigkeit und Schmutzpartikel wieder an die Schuhsohle ab. Die Verschmutzung wird anschließend mit jedem Schritt weiter ins Gebäude getragen und verblasst nur nach und nach.

Wussten Sie schon, ...

... dass emco Eingangsmatten einwandfrei sauberhalten und besonders leicht zu reinigen sind?

Die meisten emco Eingangsmatten sind so konstruiert, dass der Schmutz nach Abrieb durch die Zwischenräume auf das Mattenbett fällt. Das garantiert ihre hohe Funktionalität. Gleichzeitig sind emco Eingangsmatten aber auch besonders leicht zu reinigen, denn sie sind aufrollbar. Ist es Zeit, das Mattenbett zu säubern, kann die Eingangsmatte einfach aufgerollt, herausgehoben und abseits gelagert werden. Anschließend ist sie im Handumdrehen wieder eingelegt.



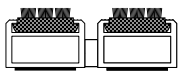
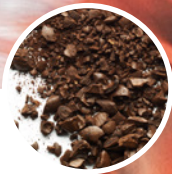

Schmutzfangzone 2
Reibt Fein- und
Feuchtschmutz ab

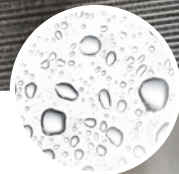
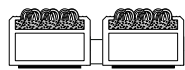

Schmutzfangzone 3
Nimmt Restfeuchtigkeit
und -schmutz auf



3-Zonen-Reinigung richtig einsetzen

Einfach verlegt – dreifach gespart

Schenken Sie Ihrem Sauberlaufsystem genauso viel Aufmerksamkeit wie Ihrem Bodenbelag – es lohnt sich. Denn die emco 3-Zonen-Reinigung schützt nicht nur umfassend vor Schmutz und Gebäudeschäden, sie sorgt auch dafür, dass teure Reinigungskosten Schritt für Schritt sinken. Jede Zone allein verringert bereits den Reinigungsbedarf, in Kombination verlegt reduzieren sie den Schmutzeintrag um bis zu 90 Prozent.



ca. 40%*
Schmutzeintrag
reduzieren



1 2 3
Schmutzfangzone 1

1 2 3
Schmutzfangzone 2

Wussten Sie schon, ...

... dass die perfekte Länge eines Sauberlaufsystems mindestens 9 Meter beträgt?

Jeder Besucher trägt im schlechtesten Fall bis zu 12 Gramm Schmutz in ein Gebäude: Steinchen, Feuchtigkeit und im Winter sogar aggressives Tausalz. Um all diesen Schmutz sicher aufzufangen, empfehlen wir 12 Schrittkontakte oder 3 Rollstuhl-Umdrehungen auf unserem Sauberlaufsystem. Bei einer durchschnittlichen Schrittlänge von 75 cm heißt das, die optimale Länge des emco Sauberlaufsystems beträgt mindestens 9 Meter.

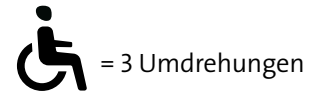
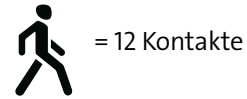

ca. 70%*
Schmutzeintrag
reduzieren



ca. 90%*
Schmutzeintrag
reduzieren

9 m

*bei Kombination aller drei Zonen

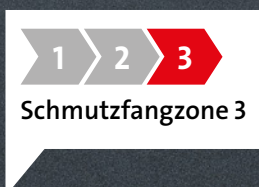

Der Unterschied DIPLOMAT vs. MARSCHALL

Auf das Profil kommt es an

Wir haben unser System erweitert, damit Sie sich unabhängig von der Belastung und der Einbausituation für Ihre emco Wunsch-Eingangsmatte entscheiden können. Ab sofort gibt es alle emco Eingangsmatten mit den Standardprofilhöhen 12, 17 und 22 mm. Auch unsere Profilbreiten haben wir für Sie optimiert: In der Premium-Variante erhalten Sie alle Einlagen nun auch in breiter Ausführung. In der Original-Variante stehen Ihnen die Rips-Einlagen zusätzlich in breiter Form zur Verfügung. Darüber hinaus gibt es alle emco Eingangsmatten in zwei Belastungsstärken. Das Profil DIPLOMAT ist optimal für Gebäude mit normaler und starker Belastung geeignet, das Profil MARSCHALL bietet besonderen Schutz bei extremer Belastung. So sind Sie immer optimal ausgestattet. Und ändern sich die Anforderungen, beispielsweise durch eine Sanierung, können Sie das bestehende System einfach umrüsten.

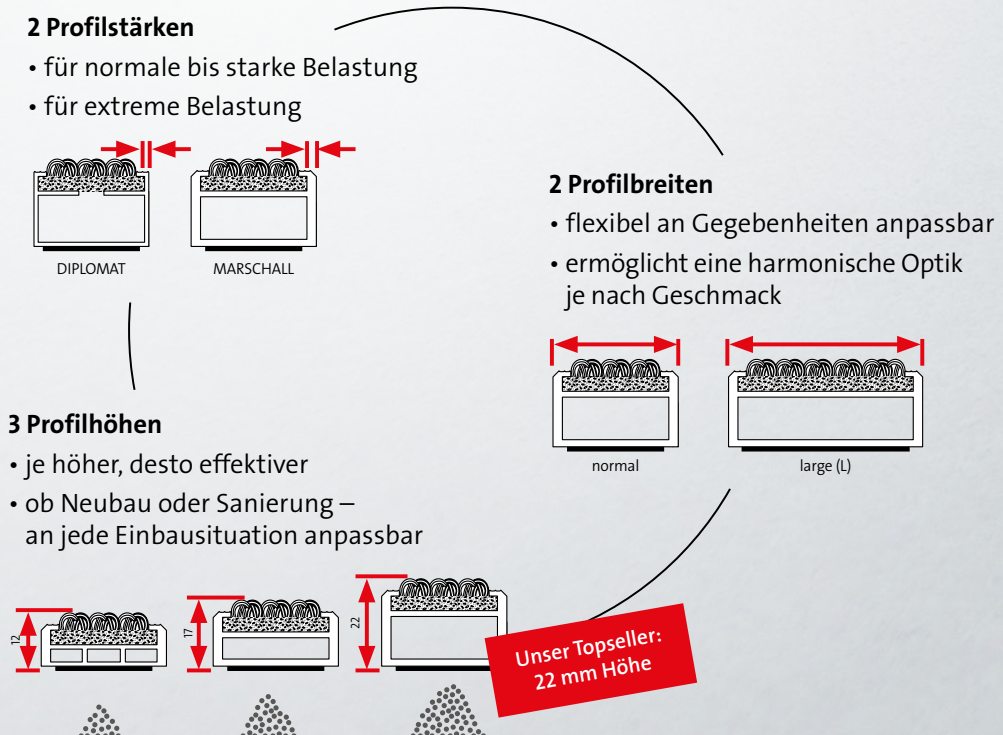



emco MARSCHALL



Für Eingänge mit extremer Belastung,
z. B. für Einkaufszentren, Flughäfen
Krankenhäuser und Bahnhöfe



emco DIPLOMAT



Für Eingänge mit normaler bis starker
Belastung, z. B. für Wohn-, Verwaltungs-
und Bürogebäude



emco Eingangsmatten Premium vs.
emco Eingangsmatten Original

Sie haben die Wahl!

Neben unseren Standard-Einlagen haben wir ganz neue Performance-Einlagen entwickelt, bei denen Sie von so starken Eigenschaften wie geprüftem Brandverhalten und verbesserter Gehschalldämmung profitieren. Doch egal für welches Format Sie sich entscheiden, emco überzeugt immer mit hochwertiger Qualität.

Wir haben unser Sauberlaufsystem für Sie grundlegend optimiert:



Einfachere Orientierung

Klare Strukturierung der Produkte für noch leichtere Auswahl und Kombination



TÜV-zertifizierte Produkte

Sowohl unsere Premium- als auch unsere Original-Produkte wurden vom TÜV intensiv geprüft.



Durchgängiges Design

Dank der neuen Vielfalt der Einlagen Performance können Sie ganz einfach eine einheitliche Gestaltung entwickeln.



Höherer Wirkungsgrad

emco Eingangsmatten nehmen jetzt noch mehr Schmutz und Feuchtigkeit auf und mindern dabei sogar noch den Gehschall. Zudem sind sie deutlich langlebiger und abriebfester.



Systemerweiterung

emco Eingangsmatten gibt es jetzt in allen Standardprofilhöhen und Einlagenbreiten jeweils für normale und schwere Belastung (in der Premium-Variante).

Eingangsmatten Original

- ✓ hohe Gehschallminderung
- ✓ getestetes Rutschverhalten
- ✓ getestete Beanspruchung
- ✓ klassisches Design

Eingangsmatten Premium

- ✓ verbesserte Gehschalldämmung
- ✓ erhöhte Feuchtigkeitsaufnahme
- ✓ erhöhte Schmutzaufnahme
- ✓ geprüftes Rutschverhalten
- ✓ objektgeeignete Beanspruchungsklasse
- ✓ getestetes Brandverhalten
- ✓ einheitliches Design
- ✓ Einhaltung von
Emissionsverordnungen
- ✓ bestehend aus Polyamid-Einlagen



emco Eingangsmatten Premium mit Performance-Einlagen

DIPLOMAT PREMIUM und MARSCHALL PREMIUM

Neue Vielfalt mit smarten Extras



Schmutzfangzone 1

Farben

Einlage OUTDOOR // Die Besondere

- ✓ auch für den Außenbereich geeignet
- ✓ gute kratzende Eigenschaften
- ✓ optimale Aufnahme von Grobschmutz
- ✓ hohe Abriebfestigkeit
- ✓ lebendige Ausstrahlung

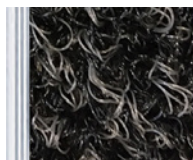

Anthrazit 85.01

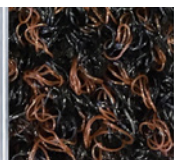

Braun 85.02

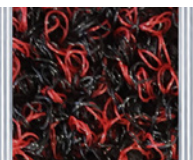

Rot 85.03



Schmutzfangzone 2

Farben

Einlage CARE // Die Robuste

- ✓ äußerst widerstandsfähig
- ✓ hohe Lichtechtheit
- ✓ effektive Schmutzreduzierung
- ✓ schützt wirksam hochwertige Bodenbeläge

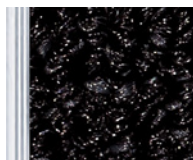

Anthrazit 47.01

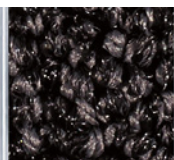

Grau 47.02



Braun 47.03

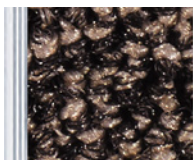

Beige 47.04

Einlage MAXIMUS/MAXIMUS IMAGE // Die Individuelle

- ✓ individuell bedruckbar (MAXIMUS IMAGE)
- ✓ hochwertiger Tufting-Velours
- ✓ exzellente Schutzeigenschaften
- ✓ optimaler Garnmix zur Schmutzaufnahme

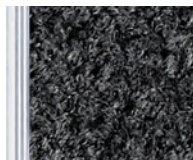

Anthrazit 80.02



Schwarz 80.01



Schwarz Dessin 81.01

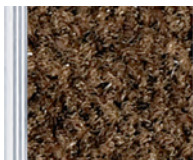

Braun 80.04

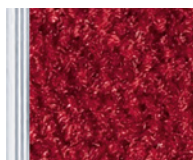

Rot 80.07

Individuell bedruckte
MAXIMUS IMAGE-Einlage
in 45 verschiedenen
Farben möglich

1 2 3 Schmutzfangzone 2

Farben

Einlage CONFORM // Die Ökologische

- ✓ exklusiver Velours
- ✓ aus regenerierten Wertstoffen (Econyl)
- ✓ vielfältig einsetzbar
- ✓ farblich speziell auf Holz abgestimmt

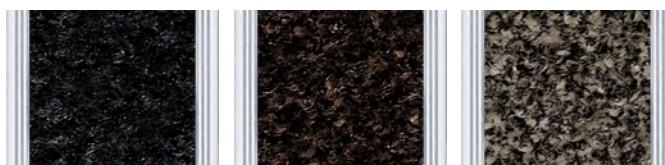

Anthrazit 76.01

Braun 76.04

Beige 76.02

Einlage INNOVA // Die Geschickte

- ✓ besonders schmutzverbergend
- ✓ repräsentative Optik
- ✓ konsequente Schmutzreduzierung
- ✓ verbessert die Raumakustik

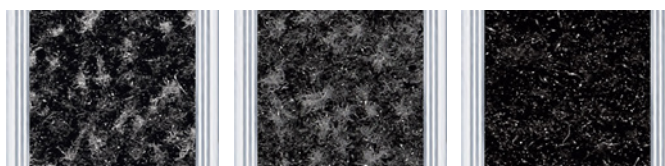

Anthrazit 36.02

Grau 36.03

Schwarz 36.01

www.emco-bau.com/premium

Der Einsatzbereich

Je nach Belastungsart können Sie für Ihre Eingangsmatte Premium mit Performance-Einlage zwischen zwei unterschiedlichen emco Profilen wählen:

Unser Topseller:
22 mm Höhe

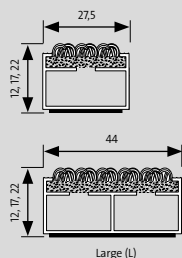

emco DIPLOMAT PREMIUM
Für Eingänge mit normaler bis starker Belastung

- z. B. für Wohn-, Verwaltungs- und Bürogebäude
- Höhen: 12, 17, 22 mm
- alle Einlagen auch in breiter Ausführung (L) erhältlich

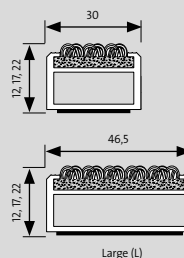

emco MARSCHALL PREMIUM
Für Eingänge mit extremer Belastung

- z. B. für Einkaufszentren, Flughäfen, Krankenhäuser und Bahnhöfe
- Höhen: 12, 17, 22 mm
- alle Einlagen auch in breiter Ausführung (L) erhältlich



emco Eingangsmatten Original mit Standard-Einlagen

DIPLOMAT ORIGINAL und MARSCHALL ORIGINAL

Bewährte Qualität und Reinigungsleistung

1 2 3 Schmutzfangzone 1

Farben

Einlage Gummi*

- ✓ gegen extra viel Grobschmutz
- ✓ hohe Abriebfestigkeit
- ✓ witterungsbeständig
- ✓ elegantes Erscheinungsbild
- ✓ auch für den Außenbereich geeignet

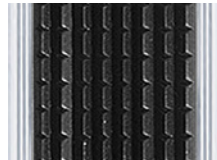

Schwarz

Einlage Cassettenbürste*

- ✓ gegen extra viel Grobschmutz
- ✓ besonders haltbare Bürsten
- ✓ witterungsfest
- ✓ hohe Abriebfestigkeit
- ✓ auch für den Außenbereich geeignet

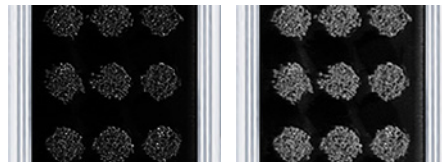

Schwarz

Grau

* nicht breiter Ausführung (L) erhältlich

1 2 3 Schmutzfangzone 2

Farben

Einlage Grobfaserrips

- ✓ besondere Abriebfestigkeit
- ✓ größte Formstabilität
- ✓ extreme Haltbarkeit
- ✓ witterungsbeständig

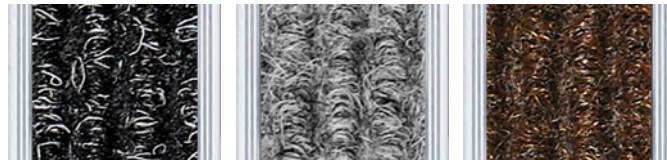

Anthrazit 200

Hellgrau 220

Braun 485



Sand 430

Rot 305

 www.emco-bau.com/original

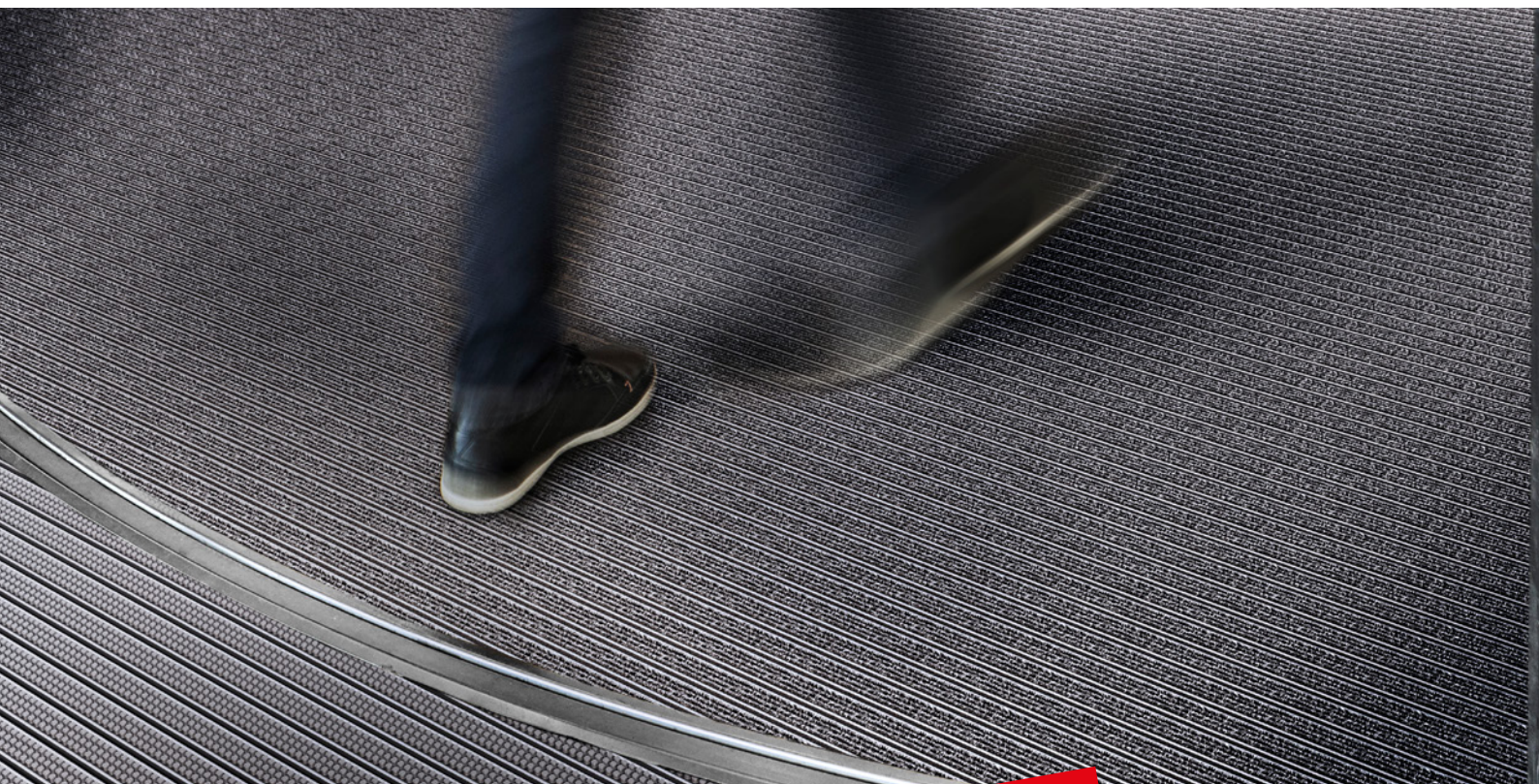

Unser Topseller:
22 mm Höhe

Der Einsatzbereich

Je nach Belastungsart können Sie für Ihre Eingangsmatte Original mit Standard-Einlage zwischen zwei unterschiedlichen emcoProfilen wählen:

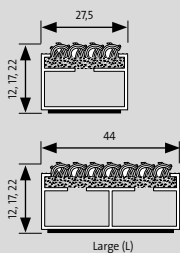

emco DIPLOMAT ORIGINAL
Für Eingänge mit normaler bis starker Belastung

- z. B. für Wohn-, Verwaltungs- und Bürogebäude
- Höhen: 12, 17, 22 mm
- Rips-Einlagen auch in breiter Ausführung (L) erhältlich

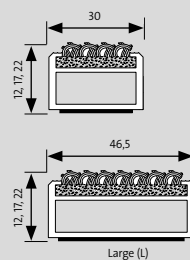

emco MARSCHALL ORIGINAL
Für Eingänge mit extremer Belastung

- z. B. für Einkaufszentren, Flughäfen, Krankenhäuser und Bahnhöfe
- Höhen: 12, 17, 22 mm
- Rips-Einlagen auch in breiter Ausführung (L) erhältlich

Schmutzfangzonen individuell zusammengestellt

Der Reinigungsboost für das Entree

Damit Sie auch bei eingeschränktem Platzangebot oder besonderer Schmutzbelastung von der ganzen emcoReinigungskraft profitieren, können Sie Ihre Schmutzfangzone individuell strukturieren. Zum Beispiel können Sie Einlagen zu den unterschiedlichen Schmutzfangzonen kombinieren, um den Schmutzabrieb auch bei begrenzter Einbaulänge zu optimieren. Für den Extra-Reinigungseffekt stehen Ihnen die praktisch kombinierbaren emco Zusatzprofile sowie die bekannten Kombinationsmöglichkeiten GCB, RCB und RG zur Verfügung. Mit gesonderten, zwischen den Profilen montierten Kratzkanten oder Bürstenleisten steigern Sie die Effektivität Ihres emco Sauberlaufsystems zusätzlich. Wünschen Sie verschiedene Farben innerhalb der Eingangsmatte, bietet sich die Performance-Einlage MAXIMUS Image an. Weitere Infos dazu finden Sie in der Broschüre „emco Design“.

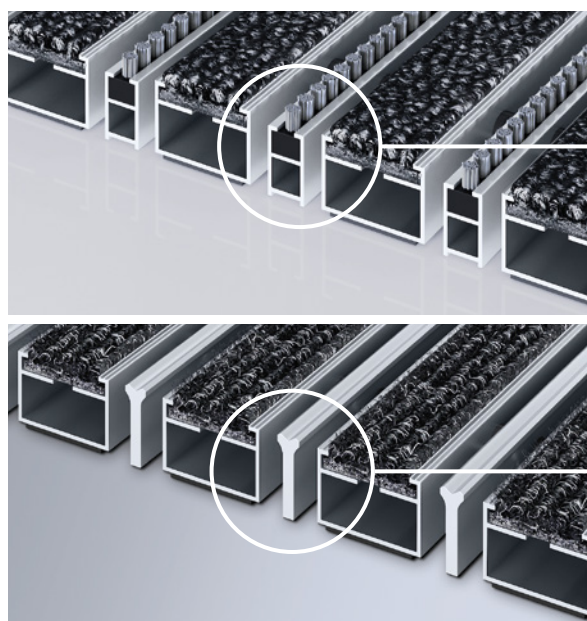

Kombination mit Bürstenleiste (B)



Schwarz Grau

Bürstenleiste nur für die Profile 517 und 522 lieferbar.

Kombination mit Kratzkante (K)

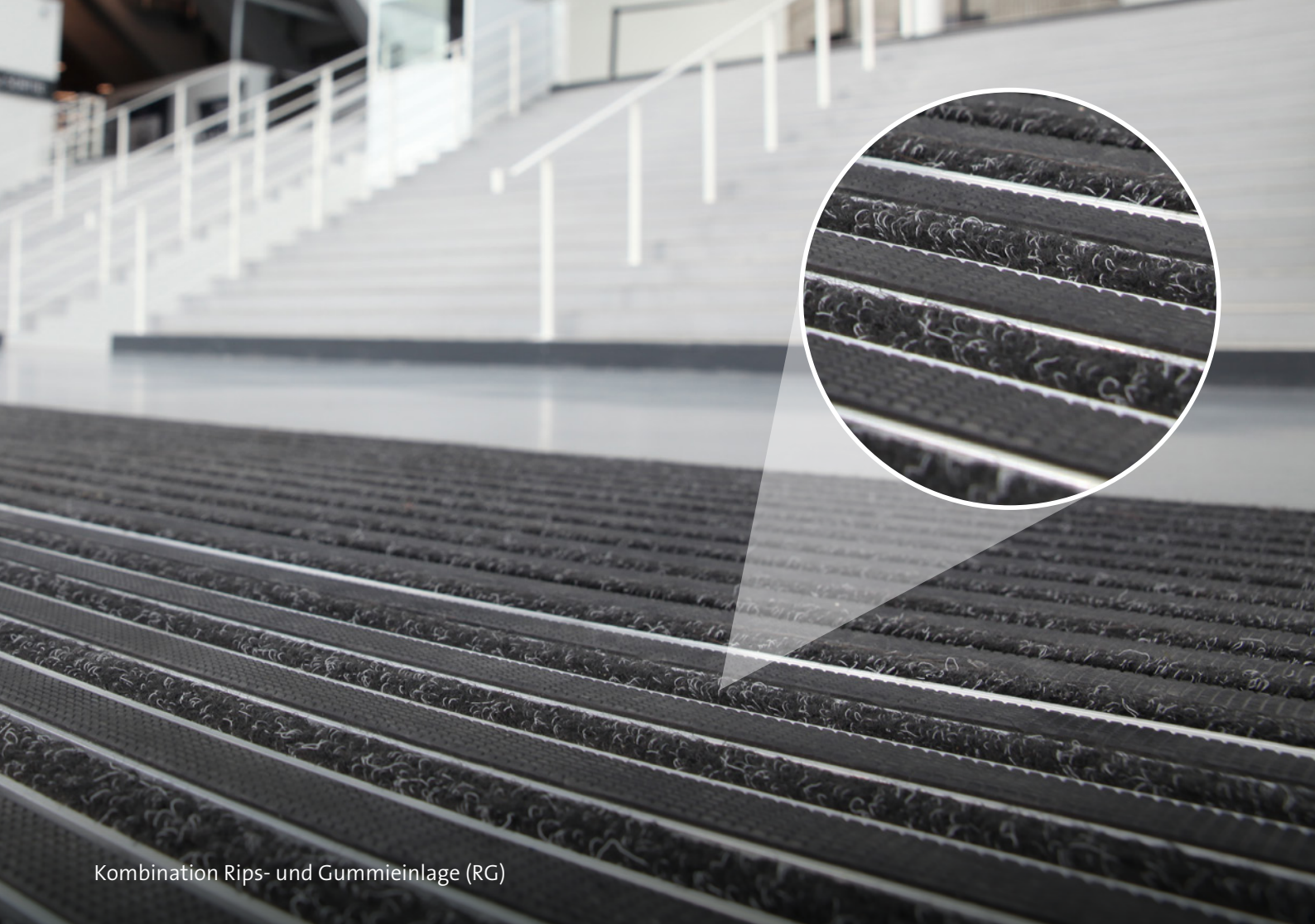

Kombination Rips- und Gummieinlage (RG)

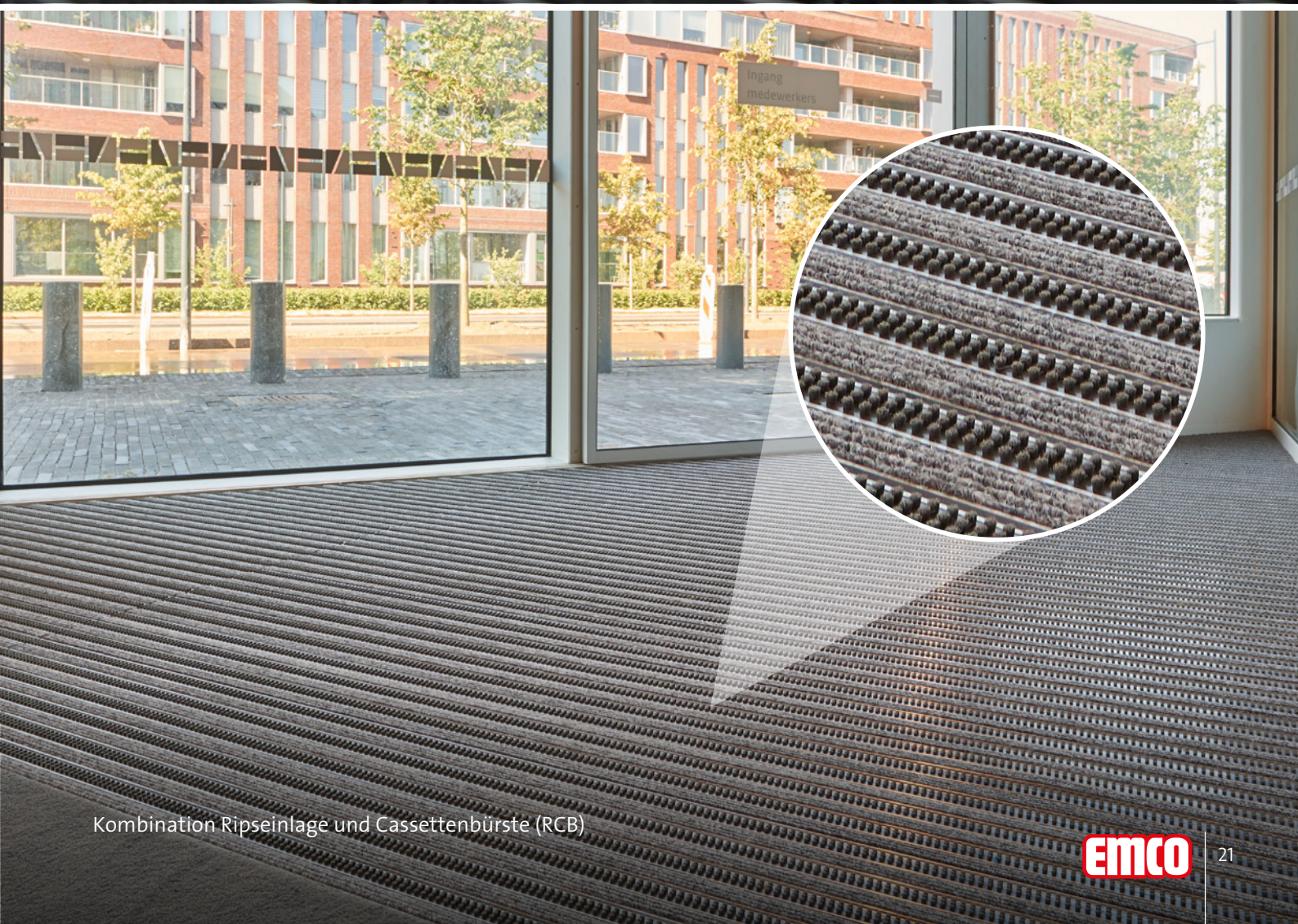

Kombination Ripseinlage und Cassettenbürste (RCB)



emco Einbaurahmen und weiteres Zubehör

Der Anker für das Sauberlaufsystem

emco Einbaurahmen haben das Sauberlaufsystem sicher im Griff. Die Rahmen bestehen in der Grundvariante aus hochwertigen Winkelprofilen und sind in verschiedensten Ausführungen erhältlich. Ob aus Aluminium oder Edelstahl, rechteckig oder in Sonderformen an Ihr Gebäude angepasst. Die Einbaurahmen überzeugen mit ihrer Flexibilität. Unser Zubehör umfasst neben Einbaurahmen auch Abdeckschienen und Anlaufprofile. Unser Serviceteam steht Ihnen gern beratend zur Seite.

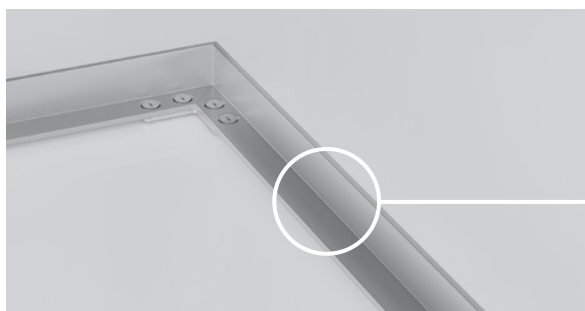

emco Einbaurahmen 500,
Aluminium

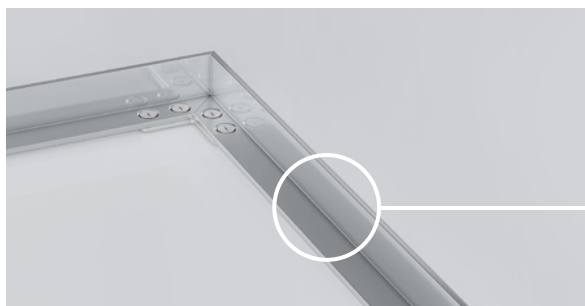

emco Einbaurahmen 500,
Edelstahl

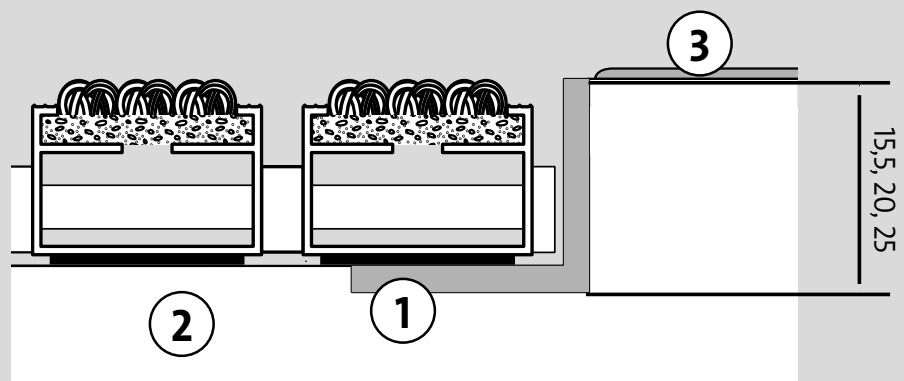

- emco Rahmen (1)
- Estrich (2)
- Bodenbelag (3)

emco Sauberlauf

So wird die Bodenqualität bewahrt

Bodenbeläge erfahren eine stetige Wertminderung durch Verschmutzungen, denn sie verursachen oft gleichzeitig Beschädigungen, wie z. B. Kratzer, Dauerflecken oder auch Farbintensitätsverluste, bei textilen Belägen. Es lohnt sich also, einen möglichst langen Sauberlaufbereich zu planen und der Schmutzfangzone 3 viel Raum zu geben. Dadurch erhöht sich auch die Rutsicherheit enorm auf den nachfolgenden Böden, denn sie nimmt besonders viel Feuchtigkeit auf. Optimal abgestimmt schützt sie so Mensch und Bodenbelag und erhält darüber hinaus langfristig ein gepflegtes, repräsentatives Entree.

CARE

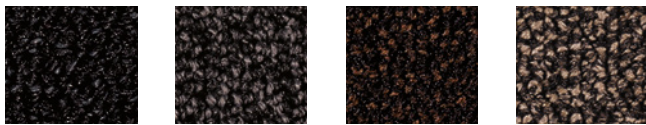

Anthrazit 47.01 Grau 47.02 Braun 47.03 Beige 47.04

CONFORM

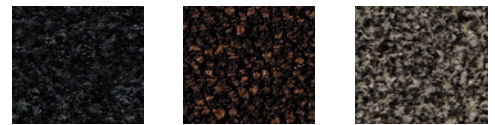

Anthrazit 76.01 Braun 76.04 Beige 76.02

MAXIMUS

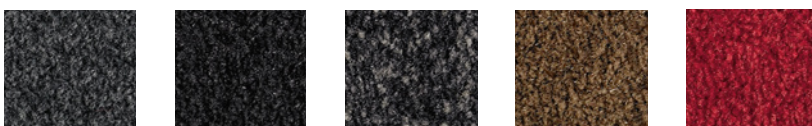

Anthrazit 80.02 Schwarz 80.01 Schwarz Dessin 81.01 Braun 80.04 Rot 80.07

INNOVA

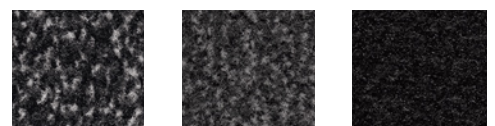

Anthrazit 36.02 Grau 36.03 Schwarz 36.01

Wussten Sie schon, ...

... dass emcoSauberlaufbeläge dank spezieller Fasern, deren besonderer Anordnung sowie die Verwendung eines extrem saugstarken Vlies sehr viel Schmutz und Nässe aufnehmen können? Im Vergleich zu normalem Teppich sind sie mit einer offeneren Stichdichte getuftet. So kann der Schmutz in die Zwischenräume fallen, statt auf der Oberfläche liegen zu bleiben.

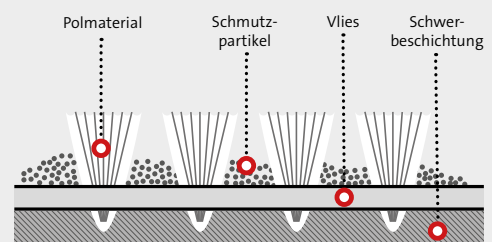



nimmt Restschmutz
und Feuchtigkeit auf



durchgängige
Gestaltung



schützt den nachfolgenden
Bodenbelag



verringert die
Gefahr von
Rutschunfällen



Deichtorcenter Hamburg (D)

Architekten: BRT Bothe Richter

Teherani, Hamburg

Produkt: emco **MAXIMUS**

Sauberlauf im gesamten Gebäude

Raumübergreifende Schmutzfangpräzision

Nicht nur im Eingangsbereich zahlt sich der nachhaltige Schutz vor Schmutzbelastungen aller Art aus. Deshalb sind emco Sauberlaufsysteme auch innerhalb des Gebäudes die richtige Wahl, wenn es darum geht, Schmutzverteilung einen Riegel vorzuschieben. Stark belastete Areale, wie zum Beispiel Kantinen, profitieren ebenso vom sicheren Schutz durch den Sauberlauf wie die Kaffee-Ecke der Büroetage.

Wussten Sie schon,...

... dass ein Sauberlauf nicht nur den Eingangsbereich schützt?

Er schützt sicher vor Schmutzbelastungen, sorgt dafür, dass Feuchtigkeit nicht weitergetragen wird und ist aufgrund der aufliegenden Verlegung bei Bedarf deutlich leichter austauschbar. Sauberlaufbeläge sind deshalb nicht nur auf den Eingangsbereich beschränkt, sondern können überall im Gebäude für dessen Werterhalt und ein ansprechendes Äußeres sorgen.



emco Speziallösungen

Besondere Anforderungen? Kein Problem!

Manche Eingangssituationen erfordern spezielle, angepasste Lösungen. Sei es aufgrund von extremen Belastungen im Industriebereich, aufgrund geforderter Barrierefreiheit oder hinsichtlich besonderer Anforderungen an Mattendesign und Entreegestaltung.

Taktil

Eingangsmattenlösungen für sehbehinderte und blinde Menschen.

- ☑ SPIN® SAFE
- ☑ TLS
- ☑ MAXIMUS ASSISTANCE

Matten-Alternativen

Die extrem belastbaren Matten, die im Industriebereich für maximale Sauberkeit sorgen.

- ☑ X-TREME
- ☑ PLAZA
- ☑ KADETT

Gummiwaben

Vielfältig einsetzbare Gummiwabenmatten – robust, effektiv, universell.

- ☑ LIMBUS
- ☑ CUBUS
- ☑ STRUCTURA

Schmutzfangwannen

Unerlässlich bei erhöhtem Schmutzanfall in stark frequentierten Eingangsbereichen.

- ☑ Schmutzfangwanne
- ☑ Unterkonstruktion

Alle weiterführenden Informationen zu unseren emco Speziallösungen finden Sie in unseren Produktbroschüren oder im Internet

🌐 www.emco-bau.com/spezialloesungen

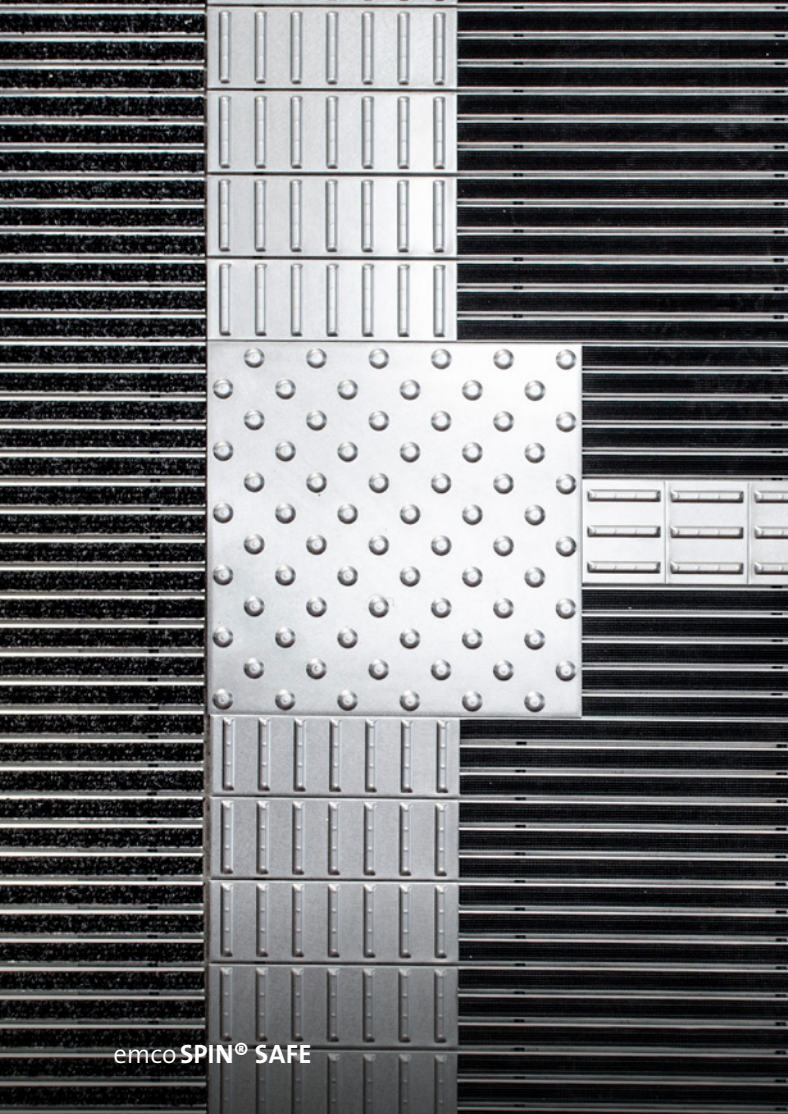

emco SPIN® SAFE

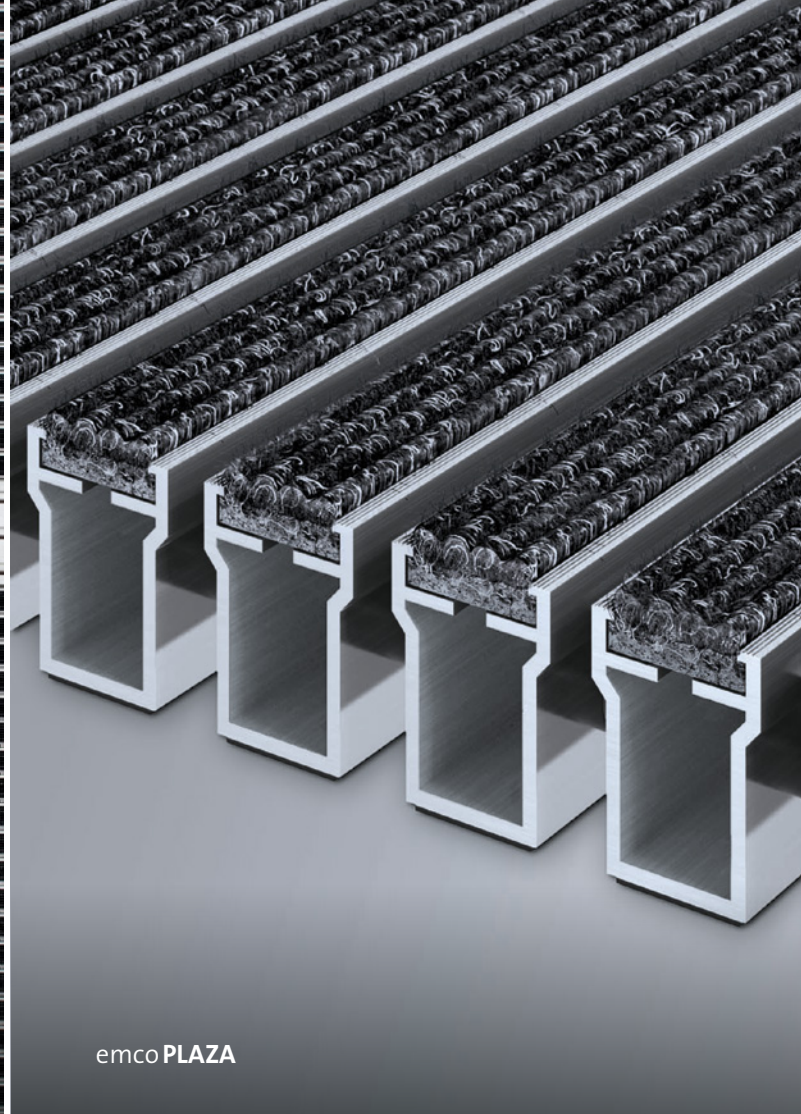

emco PLAZA

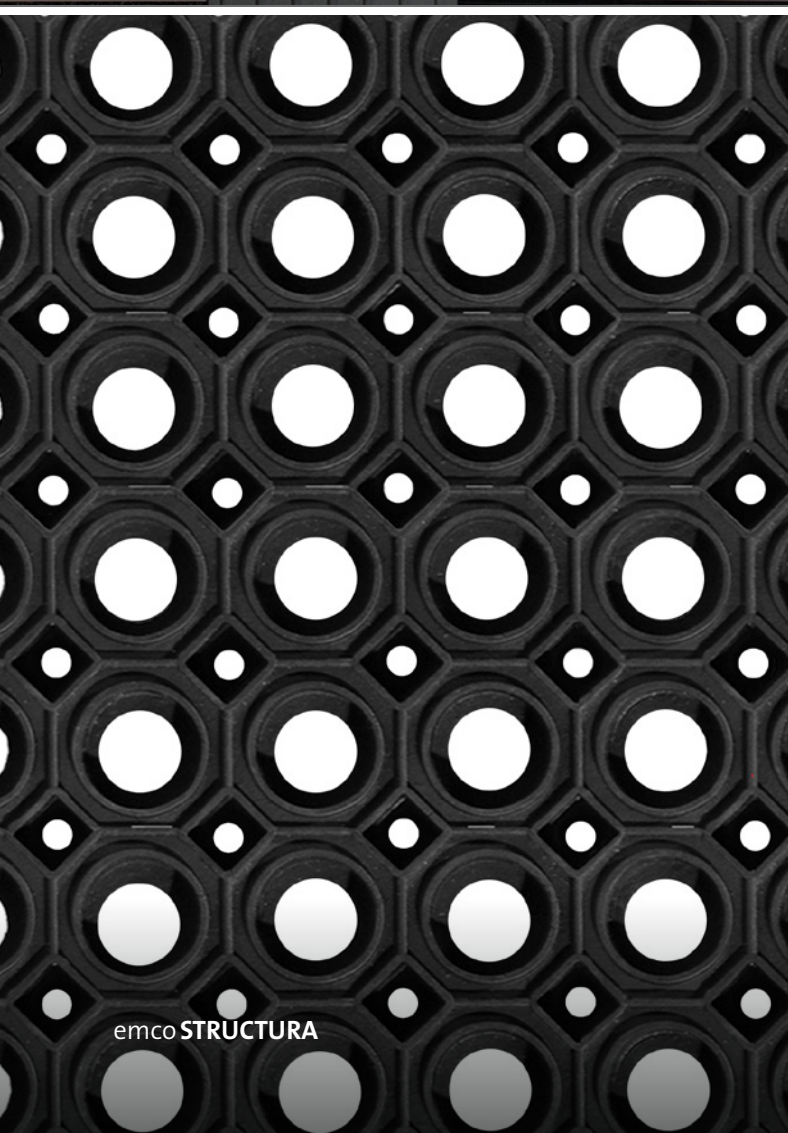

emco STRUCTURA

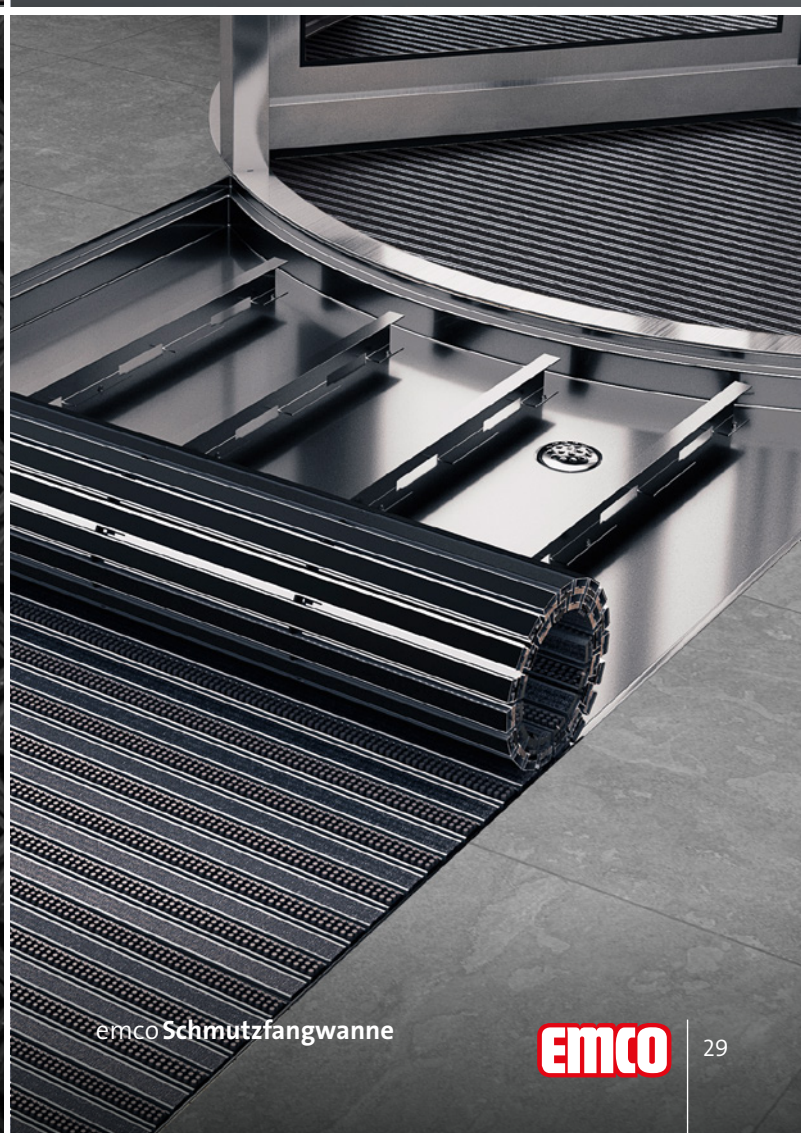

emco Schmutzfangwanne

emco Speziallösungen

Personalisierte Gestaltung für echte Hingucker

Mit Sauberlaufsystemen von emco lassen sich individuelle Entrees gestalten – nicht nur in Form und Farbe. Unsere besonderen Designlösungen machen aus jedem Eingangsbereich ein echtes Highlight – mit geschwungenen Matten, individualisierbaren Edelstahlelementen oder hochwertigen Leuchtrahmen. Perfekt in Form, besonders für Eingänge mit runden Bauformen.

emco **LUMINA**

Das LED-Leuchtrahmensystem macht aus einfachen Eingangsbereichen besonders stilvolle Highlights.

- ☑ LUMINA
- ☑ LUMINA VIA

emco **MAXIMUS IMAGE**

Das Raumgestaltungselement mit individueller Bedruckung für Kreative und Imagebewusste.

emco **INOX®**

Lasergeschnittene individualisierte Edelstahlelemente als Werbeträger – der letzte Schliff für die Eingangsmatte.

- ☑ LINEO
- ☑ QUADRO

emco **T-PROFIL**

Aluminiumprofil zur optischen Trennung von aufeinander treffenden Eingangsmatten.

emco **COLOR EDITION**

Farblich eloxierte Aluminiumprofile – für eine noch stärker aufeinander abgestimmte Gestaltung Ihres Sauberlaufsystems.

emco **RADIAL**

Die extravagante Gerundete für architektonisch eindrucksvolle Objekte.

Alle weiterführenden Informationen zu unseren emco Designlösungen finden Sie in unseren Produktbroschüren oder im Internet
www.emco-bau.com/spezialloesungen



emco LUMINA VIA

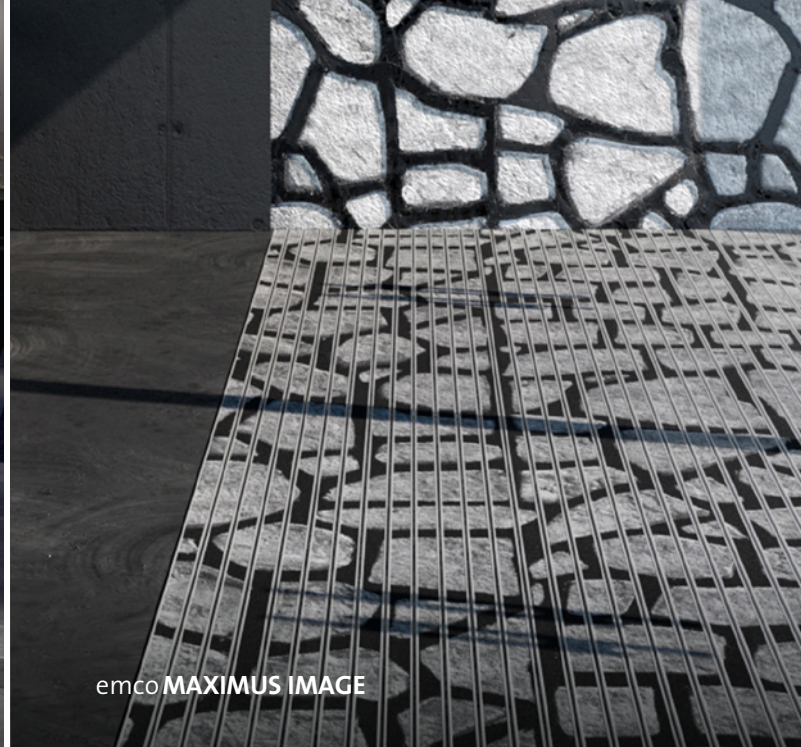

emco MAXIMUS IMAGE



emco INOX® LINEO

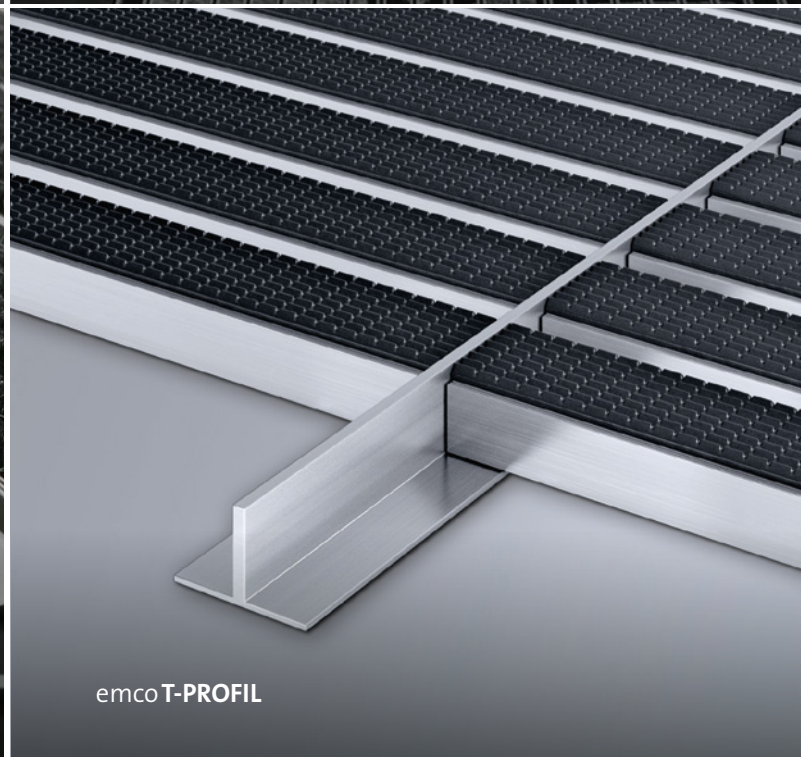

emco T-PROFIL

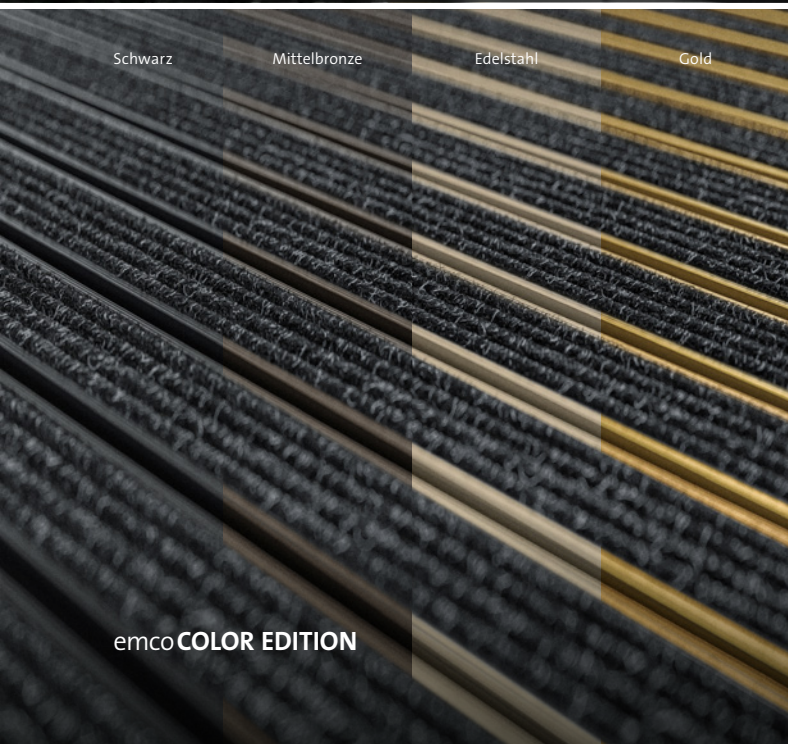

emco COLOR EDITION



emco RADIAL

Dienstleistungen

360°-Service für alle Fälle

Wir wollen Ihnen den Alltag so einfach wie möglich machen: Nutzen Sie unsere komfortablen Service-Leistungen, beispielsweise unseren Reinigungs- oder Aufmaßservice. Unsere Experten sind immer gern für Sie da. Neben Basiskomponenten stellen wir natürlich auch umfassendes Zubehör für den Eingangsbereich zur Verfügung, dadurch haben Sie maximale Gestaltungsfreiheit.

Beratungsservice

Bei Fragen zu einem Produkt, besonders kniffligen Einbausituationen oder umfassenden Planungen sprechen Sie uns einfach an, wir unterstützen Sie dabei.

Aufmaßservice

Mit einer Maßaufnahme des Eingangsbereichs mittels Laser-Aufmaßgerät und technischem Know-how erleichtern unsere Experten die Planung enorm.

Modernisierungsservice

Profitieren Sie von unserem Wechselservice. Bei erneuerungsbedürftigen emcoSystemen tauschen unsere Profis entweder die Einlagen oder bei Bedarf auch das ganze Mattensystem aus.

Reparaturservice

Sollten Sie eine partielle Ausbesserung, wie zum Beispiel den Austausch eines Profils, benötigen, ist der emco Service schnell vor Ort.

Verlegeservice

Für das Plus an Komfort: Unsere Profis übernehmen den kompletten Einbau Ihrer emco Eingangsmatten.

Kontakt technischer Kundendienst

So erreichen Sie uns:

Tel: +49 591 / 9140 - 501

kundendienst-bau@emco.de

www.emco-bau.com/service



Beratungsservice



Aufmaßservice



Modernisierungsservice



Reparaturservice



Verlegeservice

Internationale Referenzen

In der Welt zuhause

Auf den kraftvollen Schutz von emco vertraut man nicht nur in Deutschland, sondern weltweit. Überall wo wertvolle Architektur und hochfrequentierte öffentliche Bauwerke sichere Schmutzabwehr benötigen, setzen smarte Betreiber, Bodenleger und Investoren auf die starke 3-Zonen-Reinigung.



Ozeaneum Stralsund, Deutschland
Architekten: Behnisch & Partner



Palais Vest, Deutschland
Architekten: Auer + Weber + Assoziierte



Emporia Malmö, Schweden
Architekt: Gert Wingårdh



Bahnhof Lüttich, Belgien
Architekt: Santiago Calatrava



Auditorium AZ Groeninge Kortrijk, Belgien
Architekten: Dehullu Architecten



Libeskind-Villa, Deutschland
Architekt: Daniel Libeskind

Zertifikate



Auszeichnungen



Mitgliedschaften/Verbände



Mehr von emco:



emco **Teppichmatten – individuell in Form und Motiv**

Teppichmatten von emco stehen für höchste Verarbeitungsqualität und maximale Individualität. Neben Standard-Formaten sind Shapemats in nahezu jeder Form möglich. 45 leuchtende Standardfarben, aber auch Sonderfarben können auf Wunsch realisiert werden.

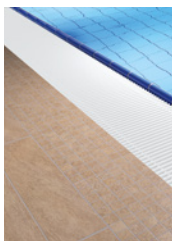

emco **Schwimmbadroste – sicher, hygienisch und langlebig**

Schwimmbadroste von emco nehmen Schwallwasser wirksam auf, sind angenehm zu begehen und bieten höchste Sicherheits- und Hygienestandards. Die Roste verfügen über eine Sicherheits-Profil-Prägung und eine Sicherheits-Zertifizierung und können beinahe jede Gestaltungsform annehmen.



emco **Service**

Wir wissen, wie vielfältig Projektanforderungen sein können. Deshalb erarbeiten wir gerne gemeinsam mit Ihnen Lösungen für Ihr Projekt und bieten viele weitere praktische Serviceleistungen an:

- telefonische, digitale und persönliche Objektberatung
- technischer Aufmaßservice
- persönliche Ansprechpartner unter www.emco-bau.com
- Ausschreibungstexte zum Download unter www.emco-bau.com – www.ausschreiben.de

emco Bautechnik GmbH
Postfach 1860
D-49803 Lingen (Ems)
Tel. +49 (0) 591 9140-500
Fax +49 (0) 591 9140-852
bau@emco.de

www.emco-bau.com

Ein Unternehmen der

