

AIRLESS-DÜSEN

Ein kleines, aber wichtiges Teil



In dieser Broschüre erfahren Sie, warum es wichtig ist, **die richtige Düse auszuwählen**, wie Sie **die richtige Düse** für Ihre Anwendung **auswählen** und wie Sie die beste Leistung mit Ihren Düsen erzielen.

WARUM DIE WAHL DER RICHTIGEN DÜSE SO WICHTIG IST

Sie mag zwar nur ein kleines Teil Ihres Spritzgeräts sein, aber Ihre Düse ist von entscheidender Bedeutung. Wir erklären Ihnen kurz und prägnant, warum das so ist.

Wozu dient die Düse?

Ein Airless-Farbspritzgerät drückt die Farbe unter hohem Druck (bis zu 350 bar) durch die kleine Öffnung der Düse. Die Düse bestimmt, wie intensiv die Pumpe arbeiten muss, um den erforderlichen Druck aufrechtzuerhalten. Darüber hinaus sorgt die Düse dafür, dass die Farbe mit einer bestimmten Spritzbreite und Durchflussmenge zerstäubt wird – im Prinzip ganz ähnlich wie bei einem Gartenschlauch, auf dessen Öffnung jemand seinen Daumen legt.

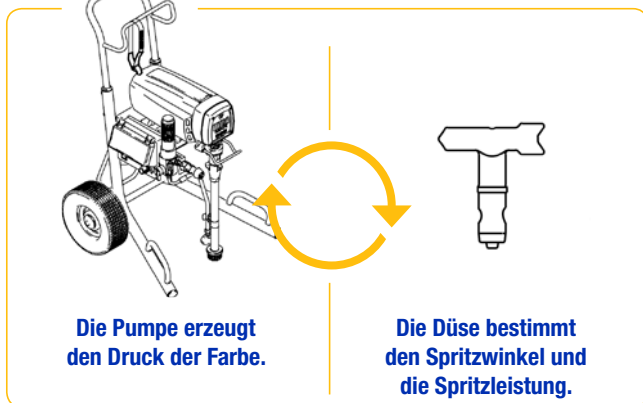

Warum ist es so wichtig, welche Düse Sie auswählen?

Mit der richtigen Düse lässt sich eine Überbeschichtung vermeiden und somit eine optimale Regulierung und ein hervorragendes Finish. So sparen Sie bei der Ausführung eines Auftrages nicht nur Farbe, sondern auch Zeit.

Die richtige Düse:

- steigert Ihre Leistung,
- verbessert die Qualität Ihrer Arbeit,
- senkt Ihre Kosten.



Warum gibt es so viele verschiedene Düsen und Größen?

Sie können das mit der Auswahl des richtigen Bohrers für Ihre Bohrmaschine vergleichen. Es gibt Bohrer für Holz, andere eignen sich für Metall oder Beton. Jeder Bohrer ist in verschiedenen Größen erhältlich. Wenn Sie den falschen Bohrer für die falsche Oberfläche benutzen, erhalten Sie nicht das gewünschte Ergebnis. Das Gleiche gilt für Airless-Düsen.



WAS VERRÄT IHNEN EINE DÜSE? KNACKEN SIE DEN CODE!

Nicht alle Düsen sehen gleich aus. Dafür gibt es einen guten Grund.

Erfahren Sie im Folgenden, wie sich verschiedene Düsen voneinander unterscheiden.

Die **Farbe** verrät Ihnen, für welche Anwendung Sie die Düse verwenden können

Es gibt vier Arten von Düsen. Jede Art wird für eine spezielle Anwendung verwendet. Jede Art verfügt über eine eigene Farbe, damit Sie sie sofort erkennen können.

- **Sorgt für ein optimales Finish bei niedrigstem Druck für feines Finish und Wandfarben**
- **Für Malerarbeiten an Wänden, allgemein für das Spritzen von Farbe geeignet**
- **Für dünnen Verputz und zähflüssigere Materialien**
- **Für Straßenmarkierungen**

Die **erste Ziffer** gibt die Spritzbreite der Düse an

Die erste Ziffer steht für die Breite des Spritzbilds (die Spritzbreite). Sie entspricht Ihrem Spritzwinkel. Wenn die Ziffer 5 ist, spritzen Sie in einem Winkel von 50°. Multiplizieren Sie diese Zahl mit 5 und Sie erhalten die Spritzbreite, wenn Sie die Pistole 30 cm von der Oberfläche entfernt halten.

$$5 \times 5 = \text{Spritzbreite } 25$$

Die letzten **beiden Ziffern** geben die Spritzdüsenöffnungsgröße an

Die letzten beiden Ziffern der Düse zeigen in tausendstel Zoll an, wie groß die Spritzöffnung ist. Je größer die Zahl, desto größer der Durchfluss, mit dem Sie spritzen können. Eine Düse der Größe „517“ ermöglicht beispielsweise einen größeren Durchfluss als eine „515“-Düse.

„17“ entspricht einer Öffnung von 0,017 Zoll bzw. 0,43 mm.



Diese drei Faktoren müssen Sie bei der Auswahl einer Düse berücksichtigen. Auf den Seiten 4 und 5 gehen wir darauf noch näher ein.

DIE WAHL DER RICHTIGEN DÜSE IN DREI SCHRITTEN

Die Wahl der richtigen Düse erfolgt in drei Schritten. Zuerst bestimmen Sie, für welche Anwendung Sie die Düse brauchen (d. h. welches Material Sie spritzen werden), und anschließend, welche Spritzbreite und Durchflussmenge Sie benötigen.

SCHRITT 1

Für welche Anwendung brauchen Sie die Düse?

Düsen wurden für spezielle Anwendungen entwickelt. Für Materialien, die für ein feines Finish (wie beim Beizen oder bei Lackierungen) verwendet werden, wird eine Düse mit einer kleineren Öffnung benötigt. Bei schwereren Materialien (wie Latex) muss die Öffnung größer sein. Anhand der Farbe der Düse wissen Sie sofort, welche Düse für Ihre Anwendung geeignet ist.



Malerarbeiten in Innenräumen
und Projekte in Wohngebäuden



Wählen Sie eine grüne Düse
für optimales Finish
bei niedrigstem Druck

Malerarbeiten in Innenräumen
und Außenbereichen
für Wohngebäude sowie Gewerbe-
und Industrieprojekte



Wählen Sie die blaue Airless-
Düse für maximale Produktivität
und wenn Überbeschichtungen
kein Problem darstellen

Malerarbeiten in Innenräumen
und Außenbereichen
mit hoher Produktivität und
Airless-Verputzanwendungen



Wählen Sie eine braune Düse
für Hochleistungsarbeiten

Markierung von Parkplätzen,
Straßen und Fußböden
in Lagerhäusern, Zebraustreifen
und Sportplätzen



Wählen Sie eine gelbe Düse
für Airless-Markierungsarbeiten



Der Einfachheit halber finden Sie auf Seite 6 eine Übersicht
über die geläufigsten Düsengrößen nach Material.

SCHRITT 2

Wie groß soll Ihre Spritzbreite sein?

Die Spritzbreite wird durch den Winkel bestimmt, wenn Sie in einem Abstand von 30 cm zur Oberfläche spritzen. Je breiter verteilt Sie spritzen, desto schneller färben Sie größere Oberflächen ein, aber der Farbverbrauch ist größer. Mit einer kleineren Verteilung arbeiten Sie langsamer, aber Sie verwenden weniger Farbe und haben eine bessere Kontrolle. Bestimmen Sie Ihre Spritzbreite und teilen Sie diese Zahl durch 5. Dann wissen Sie, welche die erste Ziffer Ihrer Düse sein sollte.

Wenn die Spritzbreite z. B. 25 cm ist, dann muss die erste Ziffer der Zahl eine 5 sein (=5x5).
Die Ziffer 5 entspricht einem Spritzwinkel von 50°.
Übrigens, wenn Sie eine Spritzbreite von 35 cm haben möchten, muss die erste Ziffer eine 7 sein (7x5=35).
Der Winkel beträgt in diesem Fall 70°.

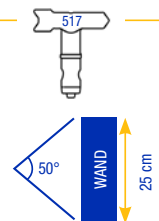

SCHRITT 3

Was ist die maximale Durchflussmenge des Spritzgeräts?

Durch die Größe der Düsenöffnung wird die Farbmenge bestimmt, die von der Düse verspritzt wird. Die maximale Durchflussmenge Ihres Spritzgeräts muss immer größer sein als die Ihrer Düse. Die tatsächliche Durchflussmenge hängt vom Spritzdruck und der Art der verwendeten Farbe ab: Ein höherer Druck führt zu einer größeren Durchflussmenge und durch schwere Farbtypen verringert sich die Durchflussmenge.

Wählen Sie aus der nachstehenden Tabelle die Durchflussmenge Ihrer Düse aus und prüfen Sie, ob die Durchflussmenge für Ihr Gerät geeignet ist. Verwenden Sie nie eine Düse, die größer ist als für Ihr Gerät geeignet. Ihr Gerät muss mit einer minimalen Durchflussmenge fördern können.

		FINE-FINISH-ANWENDUNGEN										PROFESSIONELLE AIRLESS-ANWENDUNGEN										HOCHLEISTUNGSANWENDUNGEN									
Zoll	l/min (Farbe)	0,007	0,009	0,011	0,013	0,015	0,017	0,019	0,021	0,023	0,025	0,027	0,029	0,031	0,033	0,035	0,037	0,039	0,041	0,043	0,045	0,047	0,051								
		0,2	0,3	0,5	0,7	0,9	1,2	1,5	1,8	2,2	2,5	3,0	3,4	3,9	4,4	5	5,6	6,2	6,8	7,5	8,2	9	10,67								
BEREICH	MODELL																														
	GX™ 21																														
	GX™ FF																														
	CLASSIC 390																														
	ST MAX™ 395																														
	CLASSIC S/STMAX 495																														
	STMAX/FINISHPRO 595																														
	ULTRA*MAX II 695																														
	795																														
	1095																														
	MARK IV (nur mit Farbe)																														
	V mit Farbe																														
	V mit Spachtelmasse																														
	VII mit Farbe																														
	VII mit Spachtelmasse																														
	X mit Farbe*																														
	X mit Spachtelmasse*																														
	GMAX™ 3900																														
	5900 HD																														
	7900																														
	DUTYMAX 200 - 300																														
	BIG RIGS 2075 - 5030																														
	ROOFING 1015																														

* Maximale Düsengröße 0,051 Zoll

DÜSENGRÖSSEN NACH ANWENDUNG UND MATERIAL

Die folgende Tabelle hilft Ihnen, die richtige Düse für spezielle Anwendungen und Materialien auszuwählen.



Grüne Düse für optimales Finish bei niedrigstem Druck



Blaue Airless-Düse für höchste Produktivität



Braune Düse für Hochleistungsarbeiten



Gelbe Düse für Airless-Markierungsarbeiten

Farben für Pinsel und Rolle für ein optimales Finish	008 - 010	Flächenfüller	027 - 031	Farbe für Airless-	
Lack	010 - 014	Feuerhemmende		Markierungsarbeiten	013 - 055
Beize	012 - 014	Materialien	029 - 035	Außenbereichsfarbe	
Urethane auf Ölbasis	012 - 014	Airless-Putz	029 - 041	von höchster Qualität	015 - 021
Latex	015 - 019	Elastomere	027 - 033		
Acrylfarben	015 - 019	Mastixharze	041 - 047		
Silikatfarben	015 - 019	Epoxidharz	043 - 061		
Emulsionen	017 - 021	Asphalt mit Fasern	047 - 053		
Silikon	021 - 025	Asphalt	031 - 071		
Mehrfarbige Materialien	023 - 025	Silikat/Mineralien	027 - 033		
Flächenfüller	023 - 025				
Für Großobjekte	025 - 031				



Bitten Sie Ihren Händler oder Graco-Vertreter um Rat, welche Düse für Ihren Fall am besten geeignet ist, und fragen Sie ihn nach weiteren Informationen zu allen erhältlichen Düsengrößen für jede Düsenreihe.

Beizen	Lacke	Emalle	Emalle (Airless)	Urethan	Acrylfarben	Emulsionen	Latex	Flächenfüller	Schaumschicht-	Flächenfüller	zähflüssige	Textur- und zähflüssige Materialien für Spray-Anwendungen												NEU	VERSCHLEISS			
FFLP-XXX				(FF)LP / PAA*-XXX							LP** / HDA-XXX												1. Ziffer x 5 = Spritzbreite*	Zeit zum Wechseln!				
108	110	110/112	112	115																								5 cm
208	210	210/212	212/214	215	217	219	221		225	227		231															10 cm	7 cm
308	310	310/312	312/314	313/315	317	319	321	323	325	327	329	331															15 cm	10 cm
410	410	410/412	412/414	415	417	419	421	423	425	427	429	431	433	435		439	441	443	445	451	455						20 cm	15 cm
510	510	510/512	512/514	515/516	517	519	521	523	525	527	529	531	533	535	537	539	541	543	545	551	555	561					25 cm	20 cm
				615/616	617	619	621	623	625	627	629	631	633	635	637	639	641	643	645	651	655	661	665	671			30 cm	25 cm
								721	723	725		729	731		735												35 cm	30 cm
						819	821		827		831	833	835														40 cm	35 cm
WA-XXXX							1221	1223	1225	1227	1229	1231	1233	1235	1237	1239											60 cm	55 cm

*bei 30 cm Spritzabstand

* Gerade Zahlen sind FFLP, Ungerade Zahlen sind PAA.
** Auch grosse Düsen als LP-Düse erhältlich.

ERZIELEN SIE DIE OPTIMALE LEISTUNG MIT IHREN DÜSEN

Anhand der allgemeinen Informationen auf den vorherigen Seiten können Sie die Düse auswählen, die am besten für Ihre Anwendung geeignet ist. Dazu geben wir Ihnen noch einige zusätzliche Tipps und Tricks.

Einstellung der richtigen Düse

Wenn Sie verschiedene Düsen ausprobieren, gewinnen Sie an Erfahrung und können sich einfach entscheiden, welche Düse die beste für Ihre Anwendung ist.

ZU VIEL FARBE?

0,017" = 1,2 Liter/Minute



1) **Verwenden Sie eine kleinere Düsenöffnung**
15 anstatt 17

2) **Spritzwinkel vergrößern**
7 anstatt 5



NICHT GENUG FARBE?

0,017" = 1,17 Liter/Minute



1) **Verwenden Sie eine größere Düsenöffnung**
19 anstatt 17

2) **Spritzwinkel verkleinern**
3 anstatt 5



Rechtzeitiger Austausch der Düsen

Wenn Sie sich an den Vergleich zwischen Düsen und Bohrern erinnern, können Sie auch verstehen, wie sich der Verschleiß und die Abnutzung von Düsen auf ihre Arbeit auswirken können. Haben Sie mal versucht, mit einem verschlissenen Bohrer in Beton zu bohren? Wenn ja, dann wissen Sie sicher, dass es länger dauert, ein Loch zu bohren, dass es mühsamer ist und das Ergebnis weniger professionell aussieht.

Das ist auch der Fall, wenn Sie mit einer verschlissenen Düse weiterspritzen. Außerdem ist es, wenn Sie eine verschlissene Düse verwenden, gut möglich, dass Sie die maximale Durchflussmenge Ihres Spritzgeräts überschreiten. Letztendlich kostet Sie die verschlissene Düse mehr als eine neue.

WAS PASSIERT, WENN EINE DÜSE VERSCHLISSEN WIRD?

Der Arbeitsdruck des Kolbens und abrasive Materialien sind die beiden Hauptgründe für verschlissene Düsen.

Die Spritzbreite wird kleiner: Es sind mehr Spritzbewegungen nötig
= **mehr Arbeit**

Größere Düsenöffnung: Aus dem Kolben tritt mehr Farbe aus
= **höhere Materialkosten**

**doppelt so viel Arbeit
+ 30 % mehr Farbe für dieselbe Oberfläche**

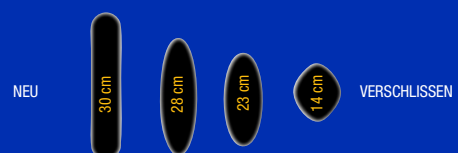



Graco arbeitet ständig an Innovationen, damit Sie Ihre Aufgaben noch effizienter bewältigen können. Die neuen RAC X™ LP*-Düsen sind ein perfektes Beispiel dafür. Sie bieten dieselben grundlegenden Vorteile wie die „alten“ FFA RAC X™-Düsen, aber wenn Sie die neuen RAC X™ LP*-Düsen verwenden, spritzen Sie mit einem 30 bis 50 % niedrigeren Druck. Düsen mit niedrigerem Druck bieten zusätzliche Vorteile.

* FFLP und LP



BESSERES FINISH

Die Farbe zerstäubt einfacher und hinterlässt keine Streifen an der Seite des Spritzbilds der Düse. Sie haben eine bessere Kontrolle darüber, wie dick die Schicht wird, und Farbtropfen sind einfacher zu vermeiden.

WENIGER SPRITZNEBEL

Das weichere und besser kontrollierbare Spritzbild sorgt für weniger Spritznebel. Dadurch wird verhindert, dass Sie zu viel Farbe verwenden.

GRÖßERE ZUVERLÄSSIGKEIT

Mit den RAC X™ FF LP-Düsen können Sie alle Materialien bespritzen; das Ergebnis ist immer tiptopp. Außerdem ist die Leistung dieser Düsen bei kalten Temperaturen wesentlich besser.

GRÖßERE LANGLEBIGKEIT

Weniger Druck bedeutet auch, dass das Spritzgerät nicht so stark unter Spannung steht. Es kommt nicht so schnell zum Verschleiß Ihrer Pumpe und Düse und deshalb können Sie sie länger nutzen.



**Sie möchten weitere Informationen zu unseren Düsen?
Gehen Sie auf graco.com oder schauen Sie bei Ihrem Graco-Händler vorbei**

Alle Informationen und Illustrationen in dieser Broschüre basieren auf den letzten Produktinformationen, die bei Drucklegung verfügbar waren. Graco behält sich das Recht vor, jederzeit ohne Vorankündigung Änderungen vorzunehmen.

Graco ist ISO-9001-zertifiziert.

GRACO DISTRIBUTION BVBA Industrieterrein Oude Bunders • Slakweidestraat 31 • B-3630 Maasmechelen
Tel.: +32 (89) 770 700 • Fax: +32 (89) 770 777 • <http://www.graco.com>

©2017 Graco Distribution BVBA 300666DE (Ausgabe D) 02/18 Gedruckt in Europa.

Alle anderen Markennamen und Marken werden zur Identifizierung der Produkte verwendet. Es handelt sich um Markennamen der jeweiligen Eigentümer.

