

de	Originalbetriebsanleitung - Akku-Absaugmobil	8
en	Original Instructions - Cordless mobile dust extractor	18
fr	Notice d'utilisation d'origine - Aspirateur sans fil	28
es	Manual de instrucciones original - Sistema móvil de aspiración a batería	38
it	Istruzioni per l'uso originali - Unità mobile di aspirazione a batteria	48
nl	Originele gebruiksaanwijzing - mobiele accu-stofzuiger	58
sv	Originalbruksanvisning - batteridrivnen dammsugare	68
fi	Alkuperäiset käyttöohjeet - Akkukäyttöinen järjestelmäimuri	77
da	Original brugsanvisning – akku støvsuger	87
nb	Original bruksanvisning – batteridrevet støvsuger	96
pt	Manual de instruções original - Aspirador móvel de bateria	105
ru	Перевод оригинального руководства по эксплуатации — аккумуляторный пылеудаляющий аппарат	115
cs	Originální návod k obsluze – akumulátorový mobilní vysavač	126
pl	Oryginalna instrukcja obsługi – akumulatorowy odkurzacz mobilny	136

CTLC SYS I CTMC SYS I

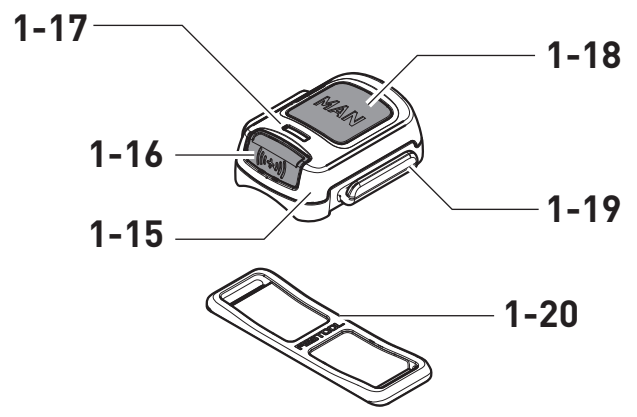

1

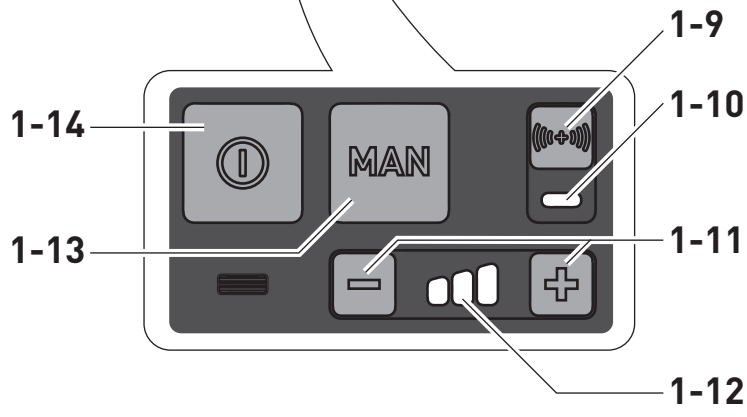
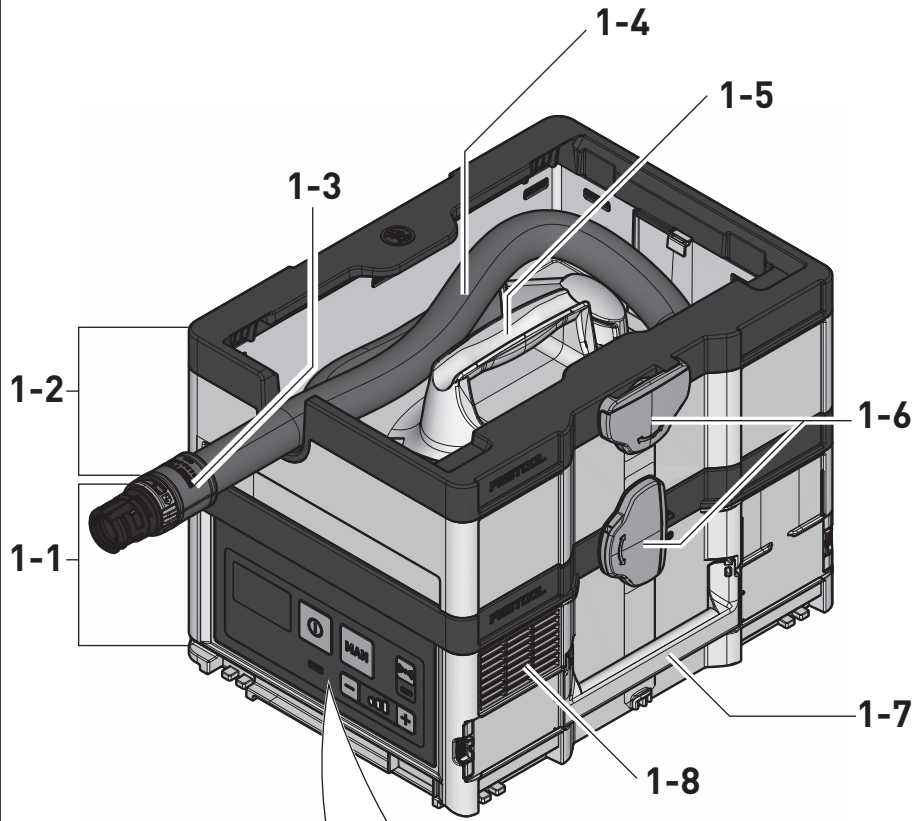

2a

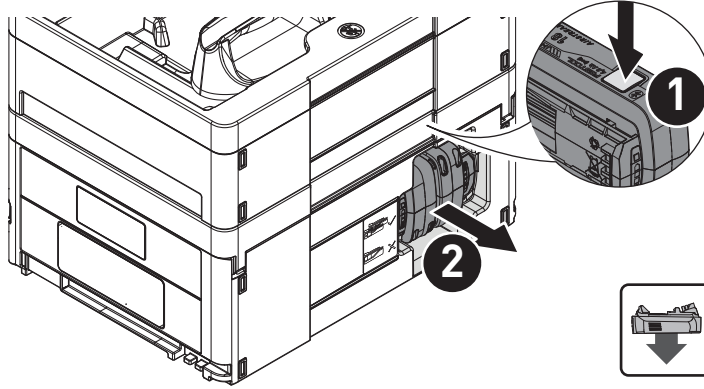

2b

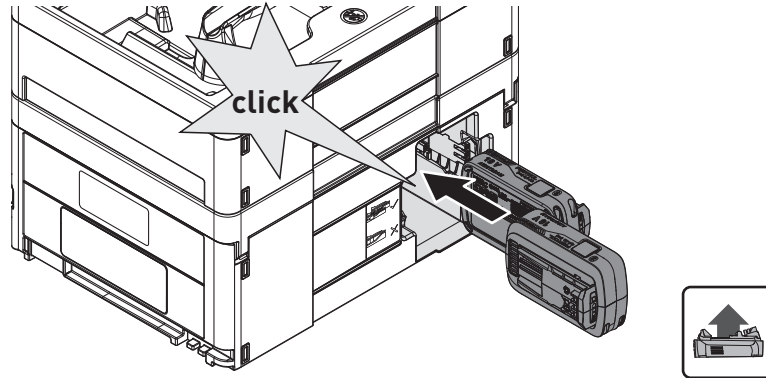

3a

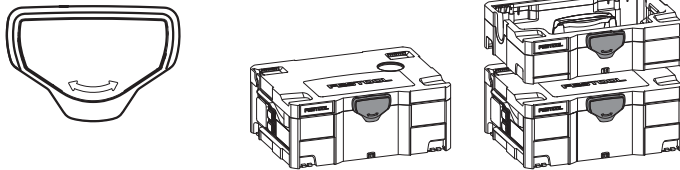

3b

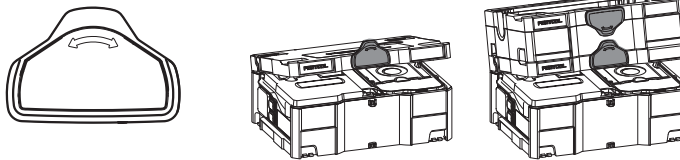

3c



4a

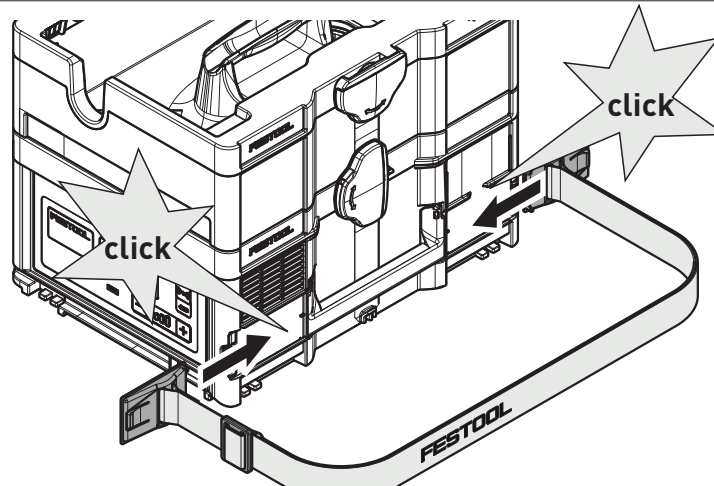

4b

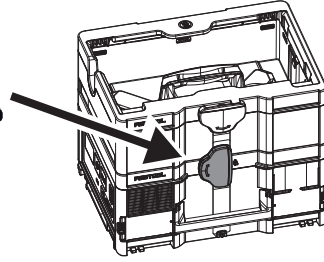
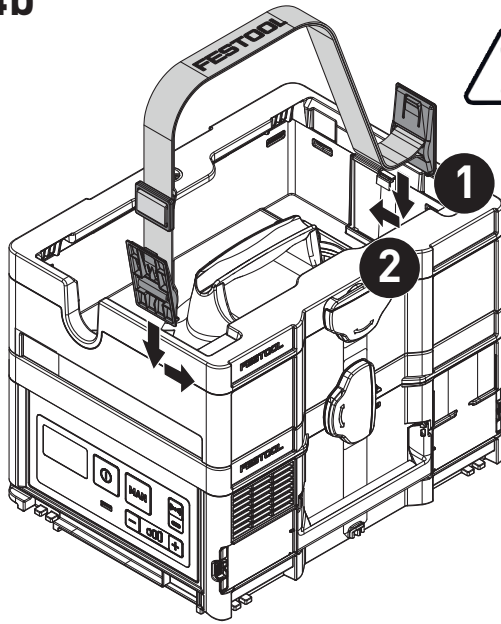

4c

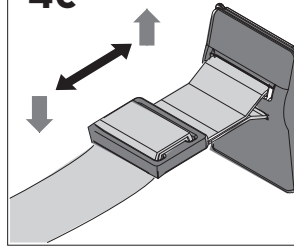

5

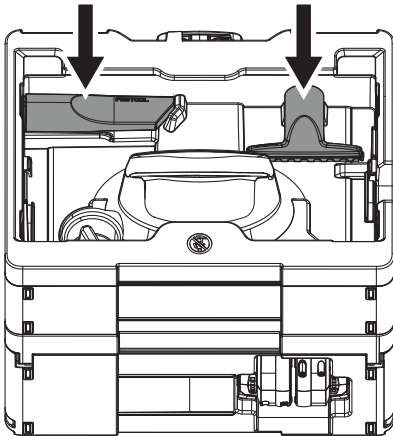

6

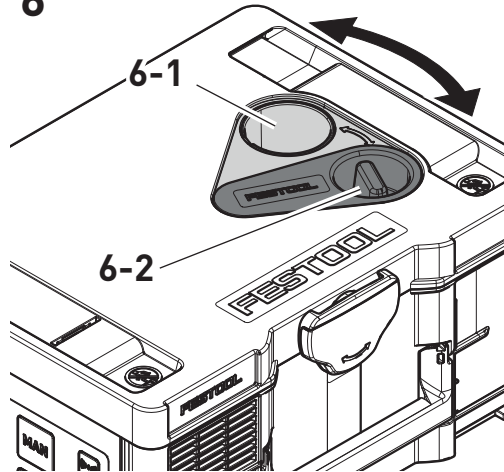

7

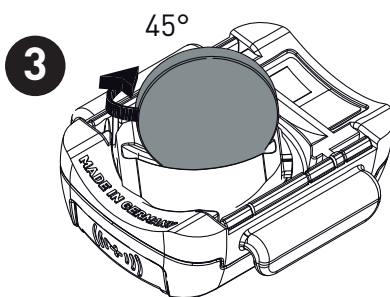
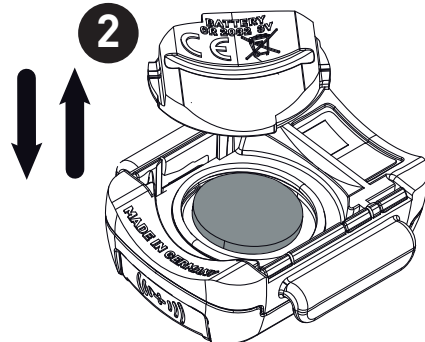
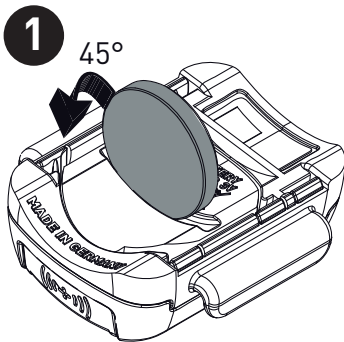

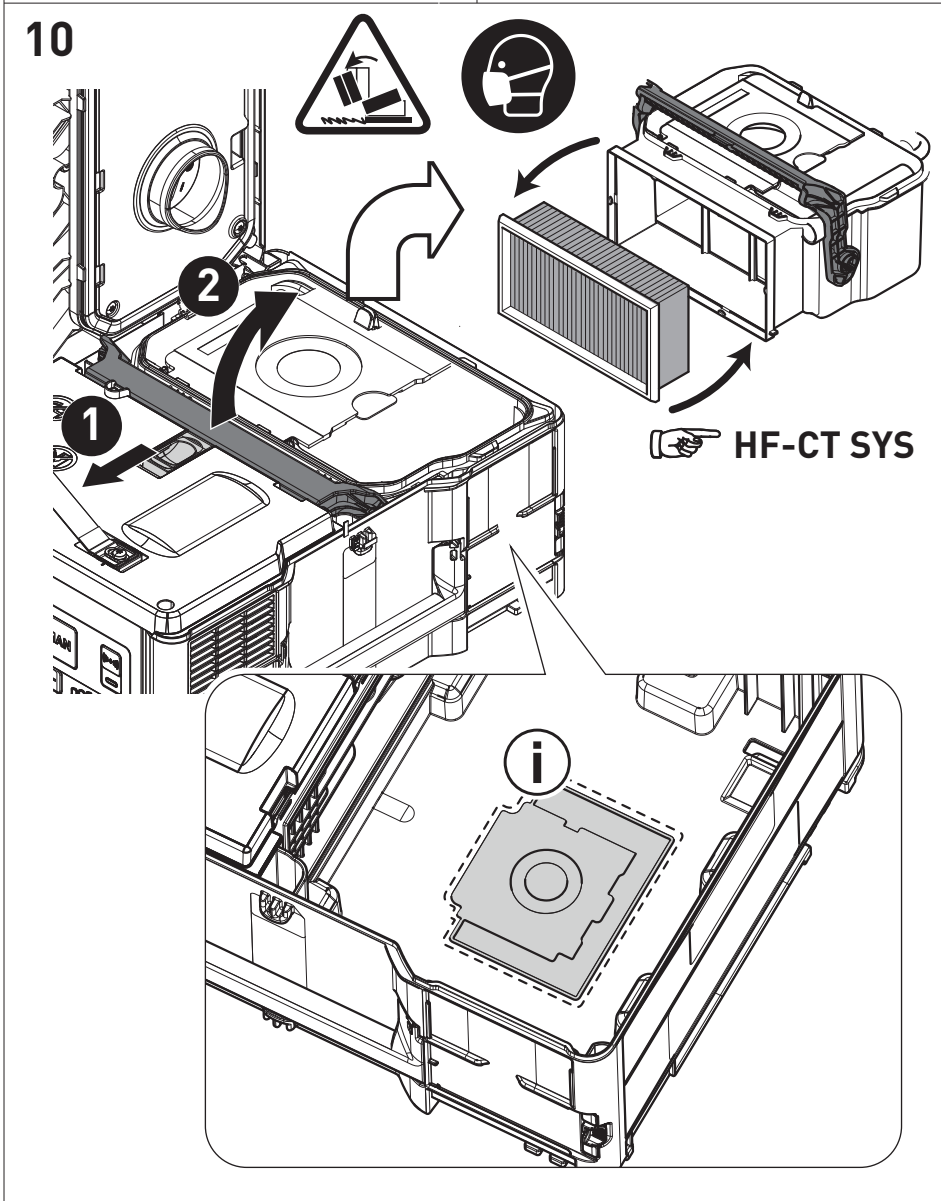
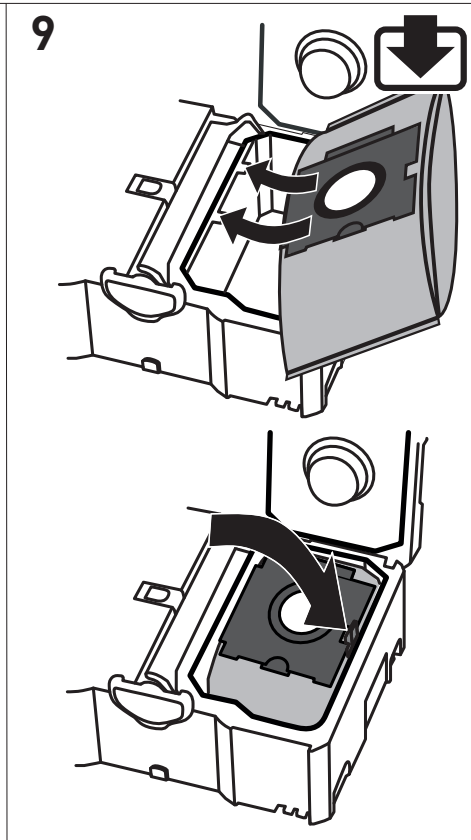
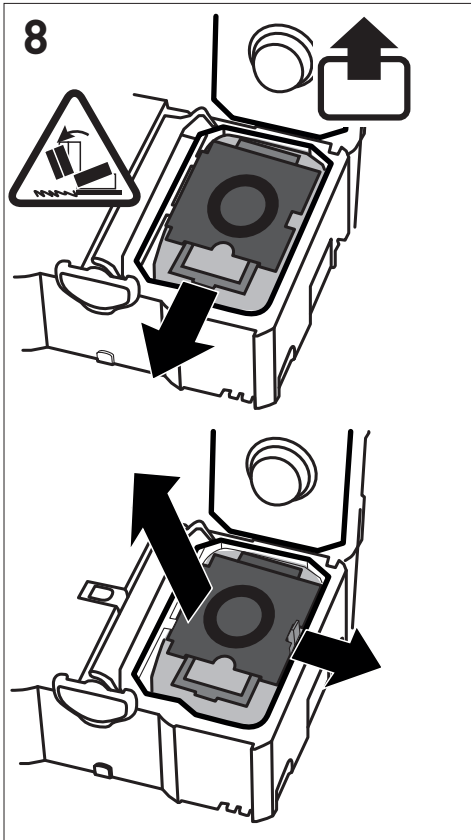

Declaration of Conformity

We as the manufacturer **Festool GmbH, Wertstraße 20, 73240 Wendlingen, Germany** declare under our sole responsibility that the product(s):

Designation: **Cordless mobile dust extractor**
(in combination with remote control CT-F I (serial number 10029918))

Designation of Type(s): **CTMC SYS I; CTLC SYS I**
Serial number(s) ¹⁾: **10037419; 10419326**

fulfills all the relevant provisions of the following UK Regulations:

- S.I. 2008/1597 Supply of Machinery (Safety) Regulations 2008
- S.I. 2016/1091 Electromagnetic Compatibility Regulations 2016
- S.I. 2017/1206 Radio Equipment Regulations 2017
- S.I. 2012/3032 Restriction of the Use of Certain Hazardous Substances in Electrical and Electronic Equipment Regulations 2012

and are manufactured in accordance with the following designated standards:

- BS EN 60335-1:2012 + A2:2019
- BS EN EN 60335-2-69:2012
- BS EN 55014-1:2017 + A11:2020
- BS EN 55014-2:2015
- EN 301 489-1 V2.2.3
- EN 301 489-17 V3.2.4
- EN 300 328 V2.2.2
- BS EN 62479:2010
- BS EN IEC 63000:2018



Place and date of declaration: Wendlingen, 08.07.2021

Signed on behalf of and in name of Festool GmbH

Markus Stark
Head of Productdevelopment

Ralf Brandt
Head of Productconformity

Akku-Absaugmobil Cordless mobile dust extractor Aspirateur sans fil	Seriennummer ¹⁾ Serial number ¹⁾ N° de série ¹⁾ (T-Nr.)
CTMC SYS I	10037419
CTLC SYS I	10419326
in Kombination mit Fernbedienung/ in combination with remote control/ en combinaison avec la commande à distance	
CT-F I	10029918

de EU-Konformitätserklärung. Wir erklären in alleiniger Verantwortung, dass dieses Produkt mit allen relevanten Anforderungen folgender EU-Richtlinien übereinstimmt, und folgende Normen oder normative Dokumente zugrunde gelegt wurden:

en EU Declaration of Conformity. We declare under sole responsibility that this product complies with all the relevant requirements in the following EU Directives, and following standards and normative documents were applied:

fr Déclaration de conformité de l'UE. Nous déclarons, sous notre seule responsabilité, que ce produit satisfait à toutes les exigences pertinentes des directives UE suivantes et repose sur les normes ou documents normatifs suivants :

es Declaración UE de conformidad. Declaramos bajo nuestra responsabilidad que este producto cumple todos los requisitos relevantes de las siguientes directivas de la UE y que se han tomado como base las siguientes normas o documentos normativos:

it Dichiarazione di conformità UE. Dichiariamo sotto nostra unica responsabilità che il presente prodotto sia conforme a tutti i requisiti di rilevanza definiti dalle seguenti Direttive UE e che siano stati applicati le seguenti norme o i seguenti documenti normativi:

nl EU-conformiteitsverklaring. Wij verklaren en stellen ons ervoor verantwoordelijk dat dit product volledig voldoet aan alle volgende EU-richtlijnen en volgende normen of normatieve documenten daaraan ten grondslag gelegd werden:

sv EU-försäkran om överensstämmelse. Vi förklarar på eget ansvar att denna produkt uppfyller alla relevanta krav enligt följande EU-direktiv och baseras på följande normer eller normgivande dokument:

fi EU-vaatimustenmukaisuusvakuutus. Vakuutamme yksinomaisella vastuulla, että tämä tuote täyttää seuraavien EU-direktiivien kaikki olennaiset vaatimukset ja se on seuraavien standardien tai standardiasiakirjojen mukainen:

da EU-overensstemmelseserklæring. Vi erklærer med eneansvar, at dette produkt er i overensstemmelse med alle relevante krav i følgende EU-direktiver, og at følgende standarder eller normative dokumenter danner grundlag for det:

nb EU-samsvarserklæring. Vi erklærer under eneansvar at dette produkt oppfyller alle relevante krav i følgende EU-direktiver og at følgende standarder eller normative dokumenter er blitt lagt til grunn:

pt Declaração de conformidade UE. Sob nossa inteira responsabilidade, declaramos que este produto está de acordo com todas as exigências relevantes das seguintes diretivas UE, tendo sido tomadas por base as seguintes normas ou documentos normativos:

ru Декларация о соответствии ЕС. Мы со всей ответственностью заявляем, что данная продукция соответствует всем применимым требованиям следующих Директив ЕС, стандартов и нормативных документов:

cs Prohlášení o shodě EU. Prohlašujeme s veškerou odpovědností, že tento výrobek splňuje všechny příslušné požadavky následujících směrnic EU a že byly použity následující normy nebo normativní dokumenty:

pl Deklaracja zgodności UE. Niniejszym oświadczamy na własną odpowiedzialność, że produkt ten spełnia wszystkie obowiązujące wymogi następujących dyrektyw UE, norm lub dokumentów normatywnych.

2006/42/EC, 2014/53/EU, 2014/30/EU, 2011/65/EU

EN 60335-1:2012 + A11:2014 + A13:2017 + A1:2019 + A2:2019 + A14:2019

EN 60335-2-69:2012

EN 55014-1:2017 + A11:2020, EN 55014-2:2015

EN 301 489-1 V2.2.3, EN 301 489-17 V3.2.4

EN 300 328 V2.2.2

EN 62479:2010

EN IEC 63000:2018



Unterzeichnet für und im Namen von/
Signed on behalf of and in name of/
Signé pour et au nom de

Festool GmbH

Wertstr. 20, 73240 Wendlingen
GERMANY

Wendlingen, 2021-07-08

ppa.

Markus Stark

Head of Product Development

i. A. Q.

Ralf Brandt

Head of Product Conformity

¹⁾ im definierten Seriennummer-Bereich (S-Nr.) von 40000000 - 49999999/
in the specified serial number range (S-Nr.) from 40000000 - 49999999/
dans la plage de numéro de série (S-Nr.) de 40000000 - 49999999

Inhaltsverzeichnis

1	Sicherheitshinweise.....	8	9	Verbindung mit Geräten.....	12
2	Symbole.....	10	10	Einstellungen.....	13
3	Bestimmungsgemäße Verwendung.....	10	11	Arbeiten.....	14
4	Technische Daten.....	11	12	Fernbedienung.....	15
5	Geräteelemente.....	11	13	Warnsignale.....	15
6	Vorbereitung.....	12	14	Wartung und Pflege.....	16
7	Akkupack.....	12	15	Transport.....	16
8	Inbetriebnahme.....	12	16	Umwelt.....	16
			17	Allgemeine Hinweise.....	17

1 Sicherheitshinweise

WARNUNG! Lesen Sie alle Sicherheitshinweise und Anweisungen. Versäumnisse bei der Einhaltung der Sicherheitshinweise und Anweisungen können elektrischen Schlag, Brand und/oder schwere Verletzungen verursachen.

Bewahren Sie alle Sicherheitshinweise und Anweisungen für die Zukunft auf.

- Dieses Gerät darf nicht von Personen (einschließlich Kinder) mit verringerten physischen, sensorischen oder mentalen Fähigkeiten oder Mangel an Erfahrung und Wissen benutzt werden. **Kinder** sind zu beaufsichtigen, um sicherzustellen, dass sie nicht mit dem Gerät spielen.
- Dieses Gerät darf nicht von Personen benutzt werden, die empfindlich auf einen elektrischen Schlag reagieren können (z.B. **Personen mit Herzschrittmacher**), da eine statische Aufladung des Gerätes nicht auszuschließen ist.
- **Sorgen sie für einen sicheren Stand.** Die Auswirkungen eines Schreckmoments, z.B. durch antistatische Entladung, können zu Unfällen führen.
- **WARNUNG!** Bediener müssen angemessen in den Gebrauch dieser Maschine unterwiesen werden.
- **WARNUNG!** Dieses Gerät ist nur zur Trockenanwendung bestimmt.



- **WARNUNG!** Gerät kann gesundheitsgefährdenden Staub enthalten. Wartung, Entleerung und Filterwechsel nur durch autorisierte Fachkraft mit geeigneter Schutzausrüstung.
- Nur mit installiertem Filtersystem betreiben.

WARNUNG! Beim Absaugen von Stäuben, die den Grenzwert überschreiten oder bei erheblichem Umfang von Eichen- oder Buchenholzstäuben nur eine einzige Staubquelle (Elektro- oder Druckluftwerkzeug) absaugen.

- **Explosions- und Brandgefahr! Nicht aufsaugen:**
 - Funken, glühende Teile oder heiße Stäube;

- brennbare oder explosive Stoffe (z.B. Magnesium, Aluminium, Benzin, Verdünnung);
- aggressive Stoffe (z.B. Säuren, Laugen, Lösungsmittel);
- chemisch reaktive Stoffe, die zur Entstehung von Wärme, Säuren/Basen, Gasen usw. führen (z.B. reaktive 2K-Materialien, Aluminium und Wasser).
- Nationale Sicherheitsvorschriften sowie Angaben des Werkstoffherstellers beachten!
- Nur mit geeigneter Schutzausrüstung verwenden!
- Nur wenn nach Sichtprüfung intakt, in trockener Umgebung, nach Einweisung arbeiten!
- Regelmäßig die Akku-Schnittstelle und den Filter prüfen, um eine Gefährdung zu vermeiden. Die Akku-Schnittstelle bei Beschädigung ausschließlich von einer autorisierten Kundendienstwerkstatt erneuern lassen.
- Nicht mittels Kranhaken oder Hebezeug hochheben und transportieren.
- Tragen Sie das Gerät nur an dem dafür vorgesehenen Handgriff, Frontgriff oder Tragegurt.
- Kippgefahr, nicht auf schräge Flächen stellen!
- **ACHTUNG**
Dieses Gerät ist nur für den Gebrauch in Innenräumen bestimmt.
Dieses Gerät darf nur in Innenräumen aufbewahrt werden.
- Verwenden Sie nur den original Festool Saugschlauch.
- **Berücksichtigen Sie das Arbeitsumfeld und achten Sie beim Transport oder beim Arbeiten mit dem Gerät auf sich selbst und Dritte.**
Dadurch vermeiden Sie z.B. Stolpergefahren durch Saugschlauch oder Netzleitung.
- **Halten Sie Verpackungsfolien von Kindern fern.**
Es besteht Erstickungsgefahr.
- **Beachten Sie die Betriebsanleitung des Ladegeräts und des Akkupacks.**
- **Keine Netzteile oder Fremd-Akkupacks zum Betreiben des Akku-Gerätes verwenden. Keine Fremd-Ladegeräte zum Laden der Akkupacks verwenden.** Die Verwendung von nicht vom Hersteller vorgesehenem Zubehör kann zu einem elektrischen Schlag und/oder schweren Unfällen führen.
- **Halten Sie den nicht benutzten Akkupack fern von Metallgegenständen (z.B. Nägel, Schrauben, Schlüssel, Büroklammern o.ä.), die eine Überbrückung der Kontakte verursachen könnten.** Ein Kurzschluss zwischen den Akkukontakten kann Verbrennungen oder Feuer zur Folge haben.

- **Verwenden Sie den Akkupack nur in Verbindung mit Ihrem Festool Gerät.** Nur so wird der Akkupack vor gefährlicher Überlastung geschützt. Die Nutzung eines anderen Geräts kann zu Verletzungen und Brandgefahr führen.
- **Verwenden Sie keine Akkupacks, die beschädigt oder modifiziert sind.** Beschädigte oder modifizierte Akkupacks können zu Feuer, Explosion oder Verletzungen führen.
- **Trennen Sie den Akkupack vom Gerät, bevor Sie Zubehör- / Verbrauchsteile wechseln, oder das Gerät einlagern.** Solche vorbeugenden Sicherheitsmaßnahmen verringern das Risiko eines unbeabsichtigten Starts des Geräts.

2 Symbole



Warnung vor allgemeiner Gefahr



Warnung vor Stromschlag



Betriebsanleitung, Sicherheitshinweise lesen!



Betriebsanleitung, Sicherheitshinweise lesen!



Atenschutz tragen!



Geeignet zur Abscheidung von Staub mit einem Expositions-Grenzwert größer als 1 mg/m³



Geeignet zur Abscheidung von Staub mit einem Expositions-Grenzwert größer als 0,1 mg/m³



Warnung! Das Gerät kann gesundheitsgefährdenden Staub enthalten!



Aufsteigen verboten



Kein Wasser, keine Flüssigkeiten aufsaugen!



Nicht in den Regen stellen!



Kippgefahr!



Akkupack einsetzen



Akkupack lösen



Tipp, Hinweis



Handlungsanweisung



CE-Kennzeichnung: Bestätigt die Konformität des Elektrowerkzeugs mit den Richtlinien der Europäischen Gemeinschaft.



Nicht in den Hausmüll geben.



Gerät enthält einen Chip zur Datenspeicherung. Siehe Kapitel [17.2](#)

3 Bestimmungsgemäße Verwendung

CTLC SYS I

Akku-Absaugmobil geeignet

- zum Auf- und Absaugen von Stäuben mit Grenzwerten bis 1 mg/m³ entsprechend der Staubklasse 'L',
- für erhöhte Beanspruchung bei gewerblicher Nutzung, gemäß IEC/EN 60335-2-69,
- für die Verwendung mit den Festool Akkupacks der Baureihe BP gleicher Spannungs-kategorie, die für dieses Akku-Absaugmobil freigegeben wurden.

CTMC SYS I

Akku-Absaugmobil geeignet

- zum Auf- und Absaugen von Stäuben bis 0,1 mg/m³ entsprechend der Staubklasse 'M' darunter auch Holz und mineralische, quarzhaltige Stäube,
- für erhöhte Beanspruchung bei gewerblicher Nutzung, gemäß IEC/EN 60335-2-69,
- für die Verwendung mit den Festool Akkupacks der Baureihe BP gleicher Span-

nungsklasse, die für dieses Akku-Absaugmobil freigegeben wurden.



Bei nicht bestimmungsgemäßem Gebrauch haftet der Benutzer.

Akku-Absaugmobil **nicht empfohlen** zum dauerhaften Auf- und Absaugen von feinen Stäuben, wie z.B. Zementstaub oder Spachtelmasse.

4 Technische Daten

Akku-Absaugmobil		
Motorspannung		36 V (2x 18 V) ---
Kompatible Akkupacks ^[1]		BP18 Li 4,0 HPC-AS BP18 Li 4,0 HPC-ASI BP18 Li 3,1 C BP18 Li 3,1 CI
Volumenstrom (Luft) max., Sauger/Turbine		93,6 m ³ /h / 147 m ³ /h
Unterdruck max., Turbine		180 hPa
Filteroberfläche		5357 cm ²
Saugschlauch		D 27x3m-AS-90°/CT
Schalldruckpegel nach EN 60335-2-69/ Unsicherheit K		63 dB(A)/ 3 dB
Hand-Arm Vibrationswert nach EN 60335-2-69/ Unsicherheit K		<2,5 m/s ² / 1,5 m/s ²
Frequenz (Akku-Absaugmobil / Fernbedienung)		2402 Mhz – 2480 Mhz
Äquivalente isotrope Strahlungsleistung (EIRP) (Akku-Absaugmobil / Fernbedienung)		< 10 dBm
Behälterinhalt		4,5 l
Abmessung L x B x H	mit Aufbewahrungsbox	396 x 297 x 307 mm
	nur CTL/MC SYS I	396 x 297 x 187 mm
Gewicht	mit Aufbewahrungsbox (ohne Akkupacks)	7,1 kg

5 Geräteelemente

5.1 Akku-Absaugmobil

- [1-1] Akku-Absaugmobil
- [1-2] Aufbewahrungsbox
- [1-3] Absaugmuffe
- [1-4] Saugschlauch
- [1-5] Handgriff
- [1-6] T-Loc Verschluss für Systainer
- [1-7] Frontgriff
- [1-8] Abluftöffnung
- [1-9] Verbindungstaste

- [1-10] Verbindungsanzeige
- [1-11] Saugkraftregulierung
- [1-12] Statusanzeige (Saugkraft / Warnsignale)
- [1-13] MAN-Taste
- [1-14] Ein- / Austaste
- [1-15] Fernbedienung CT-F I *

5.2 Fernbedienung CT-F I

- [1-16] Verbindungstaste
- [1-17] LED-Anzeige
- [1-18] MAN-Taste (manuelles Einschalten)

[1] Für neuere, nicht gelistete Akkupacks folgen Sie den Anweisungen der Festool App oder kontaktieren Sie den Festool Kundendienst.

[1-19] Aufnahme für Befestigungsbänder

[1-20] Befestigungsband

Die angegebenen Abbildungen befinden sich am Anfang der Betriebsanleitung.

* Abgebildetes oder beschriebenes Zubehör gehört teilweise nicht in den Lieferumfang.

6 Vorbereitung

Nach der Entnahme aus der Verpackung ist das Akku-Absaugmobil einsatzbereit.

7 Akkupack

Vor dem Einsetzen des Akkupacks die Akkuschnittstelle auf Sauberkeit prüfen. Eine Verschmutzung der Akkuschnittstelle kann den korrekten Kontakt behindern und zu Schäden an den Kontakten führen.

Ein gestörter Kontakt kann zu Überhitzung und Beschädigung des Geräts führen.

[2a] Akkupack abnehmen.

[2b]  Akkupack einsetzen - bis zum Einrasten.

i Das Akku-Absaugmobil kann nur mit 2 Akkupacks betrieben werden.
Kompatible Akkupacks siehe Kapitel 4.

i Weitere Infos zu Ladegerät und Akkupack mit Kapazitätsanzeige finden Sie in den Betriebsanleitungen von Ladegerät und Akkupack.

8 Inbetriebnahme

Stand-by Modus

► Ein- / Austaste **[1-14]** drücken.

Grüne LEDs der Statusanzeige [1-12] zeigen Stand-by Modus an.

Erneutes Betätigen der Ein- / Austaste schaltet das Akku-Absaugmobil ab.

Akku-Absaugmobil manuell starten / stoppen

Akku-Absaugmobil ist im Stand-by Modus.

Direkt am Akku-Absaugmobil:

► MAN-Taste **[1-13]** zum Starten / Stoppen betätigen.

Alternativ über verbundene Fernbedienung CT-F I (siehe Kapitel 9.2):

► MAN-Taste **[1-18]** der Fernbedienung zum Starten / Stoppen betätigen.

Akku-Absaugmobil automatisch starten / stoppen

Akku-Absaugmobil ist im Stand-by Modus.

► Um das Akku-Absaugmobil automatisch zu starten / stoppen: Verbundenes akkubetriebenes Elektrowerkzeug (siehe Kapitel 9.1) ein- / ausschalten.

9 Verbindung mit Geräten



WARNUNG

Verletzungsgefahr durch unbeaufsichtigt anlaufendes Akku-Absaugmobil

- Vor allen Arbeiten mit dem Akku-Absaugmobil prüfen, welche Fernbedienung und welches Akku-Elektrowerkzeug mit dem Akku-Absaugmobil verbunden sind.
- Ein akkubetriebenes Elektrowerkzeug muss immer über den Saugschlauch mit dem Akku-Absaugmobil verbunden sein. Nach der Arbeit muss die Verbindung mit dem Akku-Absaugmobil getrennt werden.
- Die Fernbedienung darf nur am Saugschlauch befestigt werden.

9.1 Akkubetriebenes Elektrowerkzeug verbinden

► Im Stand-by Modus die Verbindungstaste **[1-9]** betätigen.

Verbindungsanzeige [1-10] blinkt langsam blau. Das Akku-Absaugmobil ist für 60 Sekunden verbindungsbereit.

► Elektrowerkzeug einschalten.

Akku-Absaugmobil läuft an.

Das Akku-Absaugmobil ist bis zur Betätigung der Ein- / Austaste **[1-14]** oder Entfernen eines Akkupacks (am Akku-Absaugmobil) verbunden. Das Elektrowerkzeug muss danach erneut gekoppelt werden.

i Mit der Verbindung eines neuen Elektrowerkzeugs wird die bisherige Verbindung überschrieben.

i Diese Funktion ist nur bei Festool Elektrowerkzeugen mit **Bluetooth®** Akkupack möglich.

9.2 Fernbedienung CT-F I verbinden

Um eine Fernbedienung mit einem Akku-Absaugmobil verbinden zu können, muss ein Reset der Fernbedienung durchgeführt werden (siehe Reset an der Fernbedienung).

Bisher nicht verbundene Fernbedienungen können direkt verbunden werden.

- ① Eine hergestellte Verbindung zwischen Fernbedienungen und dem Akku-Absaugmobil bleibt auch nach dem Betätigen der Ein- / Austaste oder Entfernen eines Akkupacks (am Akku-Absaugmobil) bestehen.
 - ① Das Akku-Absaugmobil kann gleichzeitig mit bis zu fünf Fernbedienungen verbunden werden. Das Akku-Absaugmobil kann gleichzeitig mit einem akkubetriebenen Elektrowerkzeug verbunden werden.
 - ① Wenn das Akku-Absaugmobil initial mit dem Akkupack eingeschaltet wurde und mit der Fernbedienung ausgeschaltet wird, verliert ein verbundener Akkupack seine temporäre Verbindung zum Akku-Absaugmobil. Anschließend kann der Akkupack neu verbunden werden.
- ▶ Im Stand-by Modus die Verbindungstaste **[1-9]** am Akku-Absaugmobil für 3 Sekunden gedrückt halten.

*Die Verbindungsanzeige **[1-10]** blinkt schnell blau. Das Akku-Absaugmobil ist für 60 Sekunden verbindungsbereit.*

- ▶ Die MAN-Taste **[1-18]** an der Fernbedienung drücken.

Die Fernbedienung ist dauerhaft im Akku-Absaugmobil gespeichert.

Reset an der Fernbedienung

Mit dem Reset wird die Verbindung von einer Fernbedienung zum Akku-Absaugmobil gelöscht.

- ▶ Die Verbindungstaste **[1-16]** und die MAN-Taste **[1-18]** für 10 Sekunden gedrückt halten.

*Die LED-Anzeige **[1-17]** leuchtet in magenta, wenn der Reset erfolgt ist.*

9.3 Mobiles Endgerät verbinden

Das Akku-Absaugmobil über die Festool Work App mit einem mobilen Endgerät verbinden (z.B. für ein Softwareupdate).

- ▶ Im Stand-by Modus die Verbindungstaste **[1-9]** am Akku-Absaugmobil für 3 Sekunden gedrückt halten.

*Die Verbindungsanzeige **[1-10]** blinkt schnell blau. Das Akku-Absaugmobil ist für 60 Sekunden verbindungsbereit.*

- ▶ Den Anweisungen in der Festool Work App folgen, um die gesicherte Verbindung zu autorisieren.

10 Einstellungen

10.1 Saugkraft regulieren

- ▶ Plus- bzw. Minus-Tasten der Saugkraftregulierung **[1-11]** im Saugbetrieb betätigen. *Grüne LEDs der Statusanzeige **[1-12]** zeigen aktuelle Leistungsstufe an.*

10.2 Absaugmuffe

Die Bypass-Funktion der Absaugmuffe **[1-3]** verhindert ein Ansaugen von Schleifgeräten und Bodendüsen auf glatten Oberflächen.

Öffnen

- ▶ Einstellring auf Position "OPEN" drehen.

Schließen

- ▶ Einstellring auf Position "CLOSE" drehen.

10.3 Volumenstromüberwachung (nur bei Staubklasse M)



VORSICHT

Gesundheitsgefährdende Stäube

Verletzung der Atemwege

- ▶ Die korrekte Funktion der Volumenstromüberwachung ist nur mit dem Saugschlauch **D 27x3m-AS-90°/CT** gewährleistet.

Fällt die Luftgeschwindigkeit im Saugschlauch unter 20 m/s, ertönt aus Sicherheitsgründen ein akustisches Warnsignal.

Mögliche Ursachen	Behebung
Filtersack voll.	Neuen Filtersack einsetzen (siehe Kapitel 14.1).
Hauptfilter verschmutzt.	Hauptfilter wechseln (siehe Kapitel 14.2).
Saugschlauch verstopft oder abgknickt.	Verstopfung oder Abknickung beseitigen.
Saugkraft Regulierung [1-11] auf zu geringen Wert gestellt.	Saugkraft auf höheren Wert stellen (siehe Kapitel 10.1).
Akkustand niedrig.	- Akkupacks aufladen. - Neue Akkupacks einsetzen.

Mögliche Ursachen	Behebung
Fehlfunktion der Überwachungselektronik.	Durch Festool Kundendienstwerkstätte beheben lassen.
Arbeiten mit Schleifmaschinen.	Bypass Funktion aktivieren (siehe Kapitel 10.2).

10.4 Temperatursicherung

Zum Schutz vor Überhitzung schaltet die Temperatursicherung das Akku-Absaugmobil vor Erreichen der kritischen Temperatur ab. LED der Statusanzeige **[1-12]** zeigt Störung an.

LED leuchtet rot Übertemperatur

- ▶ Akku-Absaugmobil abschalten, abkühlen lassen.
- ▶ Akku-Absaugmobil nach ca. 10 Minuten wieder anschalten.

10.5 Verbinden mit T-Loc

Durch Drehen des T-Loc lässt sich das Akku-Absaugmobil verschließen, öffnen und verbinden:

- Akku-Absaugmobil verschließen **[3a]**.
- Akku-Absaugmobil öffnen **[3b]**.
- Akku-Absaugmobil mit Aufbewahrungsbox verbinden **[3c]**.

 Vor dem Anheben den T-Loc am Akku-Absaugmobil immer verschließen oder mit der Aufbewahrungsbox verbinden und auf sicheren Halt prüfen.

Max. Traglast bei Verbindung mit weiteren Systemen: 20 kg

10.6 Tragegurt verwenden/ einstellen [4]

Max. zulässige Traglast des Tragegurts: 20 kg
Der Tragegurt kann in zwei unterschiedlichen Positionen angebracht werden:

- Tragen des Akku-Absaugmobils: Tragegurt an Akku-Absaugmobil **[4a]**
- Tragen der Aufbewahrungsbox mit Akku-Absaugmobil: Tragegurt an Aufbewahrungsbox **[4b]**

 Vor dem Anheben den Tragegurt auf Funktionalität überprüfen und T-Loc am Akku-Absaugmobil in entsprechende Position bringen.

Die Länge des Tragegurts an der Verstelllasche anpassen **[4c]**.

11 Arbeiten

11.1 Trockene Stoffe saugen



VORSICHT

Gesundheitsgefährdende Stäube

Verletzung der Atemwege

- ▶ Immer Filtersack verwenden!
- ▶ Vor dem Saugen prüfen, ob der Hauptfilter intakt ist.



Beim Absaugen von Stäuben, die den Grenzwert überschreiten nur eine einzige Staubquelle (Elektro- oder Druckluftwerkzeug) absaugen.

Beim Absaugen der anfallenden Stäube von laufenden Elektrowerkzeugen **beachten**:

Für ausreichende Belüftung sorgen! Regionale Bestimmungen beachten!

Grenzwerte: Abluft max. 50% des Frischluftvolumens

Formel: Raumvolumen V_R x Luftwechselrate L_W

Folgende Hinweise beachten:

- Den Bereich um die Abluftöffnung **[1-8]** freihalten.
- Das Akku-Absaugmobil ist ein stationäres System und nicht dazu geeignet um am Saugschlauch hinterhergezogen zu werden. Handgriff **[1-5]**, Frontgriff **[1-7]** oder Tragegurt **[4]** verwenden.

 Im Innenraum der Aufbewahrungsbox sind 2 Reinigungsdüsen **[5]** untergebracht.

11.2 Nach der Arbeit

- ▶ Akku-Absaugmobil abschalten.
- ▶ Akkupack entfernen.

Achtung: Halten Sie den nicht benutzten Akkupack fern von Metallgegenständen (z.B. Nägel, Schrauben, Schlüssel, Büroklammern o.ä.), die eine Überbrückung der Kontakte verursachen könnten.

- ▶ Schmutzbehälter entleeren.
- ▶ Ansaugöffnung **[6-1]** mit dem Verschlussstopfen **[6-2]** verschließen.

Bei erneuter Inbetriebnahme des Akku-Absaugmobils, den Verschlussstopfen wieder in die Parkposition versetzen.

- ▶ Saugschlauch **[1-4]** in Aufbewahrungsbox **[1-2]** einlegen.
- ▶ Akku-Absaugmobil innen und außen durch Absaugen und Abwischen reinigen.

- ▶ Akku-Absaugmobil in einem trockenen Raum, geschützt gegen unbefugte Benutzung, abstellen.

12 Fernbedienung

12.1 Bestimmungsgemäße Verwendung Fernbedienung CT-F I

Die Fernbedienung kann ein verbundenes Akku-Absaugmobil manuell starten / stoppen.

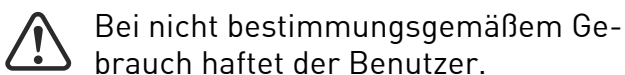

12.2 Montage

Die Fernbedienung **[1-15]** mit dem entsprechenden Befestigungsband **[1-20]** am Saugschlauch anbringen **[1-4]**.

- ⓘ Fernbedienung und Akku-Absaugmobil verbinden siehe Kapitel [9.2](#).

12.3 LED-Anzeige [1-17]

Die LED-Anzeige der Fernbedienung zeigt zusätzlich zur Bluetooth® Funktionalität den Ladezustand der Fernbedienung an:

1x blaues Blinken

Betätigung der Verbindungstaste **[1-16]** oder der MAN-Taste **[1-18]** registriert.

1x magenta Blinken

Der Reset der Fernbedienung ist erfolgt.

rotes Blinken

Die Batterie der Fernbedienung ist fast leer und muss ausgetauscht werden.

12.4 Batterie der Fernbedienung wechseln [7]

- ⓘ Die Fernbedienung wird mit einer Batterie vom Typ CR 2032 betrieben.
- ⓘ Wenn das Batteriefach geöffnet wird, empfiehlt es sich die Dichtung (20x1,3mm) auszutauschen.
 - ▶ ❶ Den Verschluss des Batteriefachs öffnen.
 - ▶ ❷ Die Batterie austauschen.
 - ▶ ❸ Das Batteriefach verschließen.

12.5 Software Update

Um zu überprüfen ob es ein Software-Update gibt, das die Funktionalität der Fernbedienung erweitert oder bestehende Funktionen verbessert, kann eine Bluetooth® Verbindung mit der Festool Work App aufgebaut werden.



- ▶ Die Verbindungstaste an der Fernbedienung **[1-16]** drücken, bis die LED-Anzeige **[1-17]** blau blinkt.

Die Fernbedienung ist für 60 Sekunden verbindungsbereit.

- ▶ Den Anweisungen in der Festool Work App folgen, um die gesicherte Verbindung zu autorisieren.

13 Warnsignale

Warnsignal	Darstellung des Warnsignals	Ursache	Maßnahme
Optisch	LED [1-12] blinkt grün	Akkupack leer.	Akkupack laden.
		Falscher Akkupack.	Richtigen Akkupack verwenden (siehe Kapitel 4).
	blinkt rot	Unterkühlung Akkupack.	Einsatztemperatur siehe Akkupack Betriebsanleitung.
		Defekter Akkupack.	- Den Akkupack wechseln. - Die Funktionsfähigkeit bei abgekühltem Akkupack mit dem Ladegerät prüfen.
leuchtet rot		Überhitzung Akku-Absaugmobil.	Siehe Kapitel 10.4 .
		Überhitzung Akkupack.	Akkupack ca. 10 Minuten abkühlen lassen.

Warnsignal	Darstellung des Warnsignals	Ursache	Maßnahme
Akustisch	Signalton regelmäßig 	Volumenstrom unter 20 m/s.	Nur bei Staubklasse M (siehe Kapitel 10.3).
	steigernd, beginnend mit zweimal kurz 	Ladung des Akkupack niedrig.	- Akkupack aufladen. - Neuen geladenen Akkupack einsetzen.

14 Wartung und Pflege



WARNUNG

Verletzungsgefahr, Stromschlag

- ▶ Vor allen Wartungs- und Pflegearbeiten stets den Akkupack aus dem Akku-Absaugmobil entfernen.
- ▶ Alle Wartungs- und Reparaturarbeiten, die ein Öffnen des Motorgehäuses erfordern, dürfen nur von einer autorisierten Kundendienstwerkstatt durchgeführt werden.



Kundendienst und Reparatur nur durch Hersteller oder durch Servicewerkstätten. Nächstgelegene Adresse unter: www.festool.de/service



Nur original Festool Ersatzteile verwenden! Bestell-Nr. unter: www.festool.de/service

Folgende Hinweise beachten:

- Mindestens einmal jährlich staubtechnische Überprüfung (z. B. auf Beschädigung des Filters, Dichtheit des Gerätes und Funktion der Kontrolleinrichtungen) vom Hersteller oder einer unterwiesenen Person.
- Was sich nicht reinigen lässt, muss entsorgt werden. Dazu undurchlässige Beutel verwenden. Gültige Entsorgungsbedingungen beachten!
- Die Anschlusskontakte am Akku-Absaugmobil, Ladegerät und Akkupack sauber halten.

14.1 Filtersack wechseln

- ▶ Akku-Absaugmobil mit T-Loc öffnen. **Achtung Kippgefahr!**
- ▶ Filtersack wechseln:
 - ▷ Filtersack herausnehmen [8].
 - ▷ Filtersack einlegen [9].
- ▶ Akku-Absaugmobil mit T-Loc verschließen.

- ① Auf dem Boden des Gehäuses kann ein zusätzlicher Filtersack aufbewahrt werden [10].

14.2 Hauptfilter wechseln [10]

ACHTUNG

Schädigung des Motors

- ▶ Saugen Sie nie ohne eingebautem Hauptfilter, da dies den Motor schädigen kann.
 - ▶ Akku-Absaugmobil mit T-Loc öffnen. **Achtung Kippgefahr!**
 - ▶ Hebel entriegeln und umlegen.
 - ▶ Behälter nach oben abnehmen.
 - ▶ Gebrauchten Hauptfilter entnehmen und durch einen neuen ersetzen.
 - ▶ Gebrauchten Hauptfilter gemäß den gesetzlichen Bestimmungen entsorgen.
 - ▶ Behälter und Dichtungen reinigen.
 - ▶ Behälter einsetzen. Hebel umlegen und einrasten.
 - ▶ Akku-Absaugmobil mit T-Loc verschließen.
- Die Bestellnummern für Zubehör und Werkzeuge finden Sie in Ihrem Festool Katalog oder im Internet unter www.festool.de.

15 Transport

Folgende Hinweise beachten:

- Vor dem Transport den T-Loc am Akku-Absaugmobil immer verschließen oder mit der Aufbewahrungsbox verbinden.
- Beim Transport in Fahrzeugen Akku-Absaugmobil nach den jeweils gültigen Richtlinien gegen Rutschen und Kippen sichern.

16 Umwelt



Gerät nicht in den Hausmüll werfen!

Geräte, Zubehör und Verpackungen einer umweltgerechten Wiederverwertung zuführen. Geltende nationale Vorschriften beachten.

Nur EU: Gemäß Europäischer Richtlinie über Elektro- und Elektronik-Altgeräte und Umset-

zung in nationales Recht, müssen verbrauchte Elektrowerkzeuge getrennt gesammelt und einer umweltgerechten Wiederverwertung zugeführt werden.

Informationen zur REACH: www.festool.com/reach

17 Allgemeine Hinweise

17.1 Informationen über Bluetooth®

Sobald das Gerät über Bluetooth® mit der Festool Work App verbunden und die gesicherte Verbindung autorisiert wurde, verbindet sich ab diesem Zeitpunkt das Gerät automatisch mit der Festool Work App. Das Gerät sendet dann regelmäßig Statusinformationen (ID, Betriebszustand usw.) via Bluetooth®.

Die Wortmarke Bluetooth® und die Logos sind eingetragene Marken von Bluetooth SIG, Inc. und werden von der TTS Tooltechnic Systems AG & Co. KG und somit von Festool unter Lizenz verwendet.

17.2 Informationen zum Datenschutz

Das Gerät enthält einen Chip zur automatischen Speicherung von Maschinen- und Betriebsdaten. Die gespeicherten Daten enthalten keinen direkten Personenbezug.

Die Daten können mit speziellen Geräten kontaktlos ausgelesen werden, und werden von Festool ausschließlich zur Fehlerdiagnose, Reparatur- und Garantieabwicklung sowie zur Qualitätsverbesserung bzw. Weiterentwicklung des Geräts verwendet. Eine darüber hinausgehende Nutzung der Daten – ohne ausdrückliche Einwilligung des Kunden – erfolgt nicht.

Contents	
1 Safety warnings.....	18
2 Symbols.....	20
3 Intended use.....	20
4 Technical data.....	21
5 Parts of the machine.....	21
6 Preparations.....	21
7 Battery pack.....	22
8 Commissioning.....	22
9 Connecting a device.....	22
10 Settings.....	23
11 Working.....	24
12 Remote control.....	25
13 Warning signals.....	25
14 Maintenance and care.....	26
15 Transportation.....	26
16 Environment.....	26
17 General information.....	27

1 Safety warnings



WARNING! Read all safety warnings, instructions, illustrations and specifications provided with this power tool. Failure to follow all instructions listed below may result in electric shock, fire and/or serious injury.

Save all warnings and instructions for future reference.

- This appliance must not be used by persons (including children) with reduced physical, sensory or mental capabilities, or lack of experience and knowledge. **Children** need to be supervised to ensure they do not play with the device.
- This machine must not be used by people who might have a particularly adverse reaction to an electric shock (e.g. **people with cardiac pace-makers**), because the possibility of the machine building up a static charge cannot be excluded.
- **Ensure you are on a firm base.** The effects of a shock moment, e.g. due to antistatic discharge, may lead to accidents.
- **WARNING!** Operators must be appropriately instructed in the use of this machine.
- **WARNING!** This machine is only intended for use under dry conditions.



- **WARNING!** Device may contain hazardous dust. Only have the device maintained and emptied, and only have the filter replaced by an authorised specialist using suitable protective equipment.
- Always operate with the filter system installed!

WARNING! When extracting dust that exceeds the limit value or large volumes of oak or beechwood dust, only extract from one dust source (power or compressed-air tool).

– **Risk of explosion and fire! Do not extract:**

- Sparks, glowing particles or hot dust;
- combustible or explosive materials (e.g. magnesium, aluminium, petrol, diluting agents);
- aggressive materials (e.g. acid, alkaline solutions, solvents);

- chemically reactive materials which lead to the generation of heat, acids/bases, gases, etc. (e.g. reactive two-component materials, aluminium and water).
- Observe all national safety regulations as well as the material manufacturer's specifications!
- Always use suitable protective equipment!
- If intact following a visual inspection, work in a dry environment according to instructions!
- Check the battery interface and the filter regularly in order to prevent a hazard. In the event of damage, the battery interface must be replaced by an authorised service workshop only.
- Do not lift or transport using a crane hook or lifting gear.
- Only carry the machine using the handle, front handle or shoulder strap provided.
- Risk of tilting, do not place on sloped areas!

– **NOTE**

This machine is only intended for indoor use.

This machine must only be stored indoors.

- Use only the original Festool suction hose.
- **Pay attention to the work environment and watch out for your own safety and the safety of others when transporting or working with the machine.**

In this way, you can for example prevent tripping hazards caused by the suction hose or mains cable.

- **Keep packaging film away from children.**

There is a risk of suffocation.

- **Follow the operating manual for the charger and the battery pack.**
- **Do not use power supply units or third-party battery packs to operate cordless devices. Do not use third-party chargers to charge the battery pack.** The use of accessories not expressly authorised by the manufacturer can result in electric shocks and/or serious accidents.
- **Keep the unused battery pack away from metal objects (e.g. nails, screws, keys, paper clips, etc.) that could cause bridging of the contacts.** A short circuit between the battery contacts can cause burns or fire.
- **Only use the battery pack in combination with your Festool device.** This is the only way to protect the battery pack from dangerous overload. Use of another device can lead to injury and fire hazard.
- **Do not use battery packs that are damaged or have been modified.** Damaged or modified battery packs can lead to fire, explosion or injuries.

- **Disconnect the battery pack from the device before you change the accessory parts/consumables, or place the device in storage.** Such preventative safety measures reduce the risk of unintentionally starting the device.

2 Symbols



Warning of general danger



Warning of electric shock



Read the operating manual and safety warnings.



Read the operating instructions and safety instructions.



Wear a dust mask.



Suitable for separation of dust with an exposure limit value greater than 1 mg/m³



Suitable for separation of dust with an exposure limit value greater than 0,1 mg/m³



WARNING! The machine may contain hazardous dust!



Do not climb on the unit



Do not absorb any water or liquids!



Do not leave in the rain!



Risk of tilting!



Inserting the battery pack



Removing the battery pack



Tip or advice



Handling instruction



CE marking: Confirms the conformity of the power tool with the European Community directives.



UKCA marking: The United Kingdom Conformity Assessed symbol is a marking for products being placed on the market in the United Kingdom. It is a manufacturers indication that the product is in conformance with the relevant regulations in the UK.



Do not dispose of it with domestic waste.



Tool contains a chip which stores data. See section [17.2](#)

3 Intended use

CTLC SYS I

Cordless mobile dust extractor suitable

- for extracting dust with limit values up to 1 mg/m³ corresponding to dust class L,
- for increased loads during commercial use in accordance with IEC/EN 60335-2-69,
- for use with BP Festool battery packs of the same voltage class which have been approved for this cordless mobile dust extractor.

CTMC SYS I

Cordless mobile dust extractor suitable

- for extracting dust up to 0.1 mg/m³ according to dust class M including wood and mineral quartziferous dust,
- for increased loads during commercial use in accordance with IEC/EN 60335-2-69,
- for use with BP Festool battery packs of the same voltage class which have been approved for this cordless mobile dust extractor.

The cordless mobile dust extractor is **not recommended** for continuous extraction of fine dust, such as cement dust or filler.



The user is liable for improper or non-intended use.

4 Technical data

Cordless mobile dust extractor		
Motor voltage	36 V (2x 18 V) ~	
Compatible battery packs ^[2]	BP18 Li 4.0 HPC-AS BP18 Li 4.0 HPC-ASI BP18 Li 3.1 C BP18 Li 3.1 CI	
Max. suction capacity (air), extractor/turbine	93.6 m ³ /h / 147 m ³ /h	
Max. vacuum, turbine	180 hPa	
Filter surface area	5357 cm ²	
Suction hose	D 27x3m-AS-90°/CT	
Sound pressure level as per EN 60335-2-69/uncertainty K	63 dB(A)/3 dB	
Hand-arm vibration value as per EN 60335-2-69/uncertainty K	< 2.5 m/s ² / 1.5 m/s ²	
Frequency (cordless mobile dust extractor/remote control)	2402–2480 Mhz	
Equivalent Isotropically Radiated Power (EIRP) (cordless mobile dust extractor/remote control)	< 10 dBm	
Container capacity	4.5 l	
Dimensions L x W x H	With storage box	396 x 297 x 307 mm
	Only CTL/MC SYS I	396 x 297 x 187 mm
Weight	With storage box (without battery packs) 7.1 kg	

5 Parts of the machine

5.1 Cordless mobile dust extractor

- [1-1]** Cordless mobile dust extractor
- [1-2]** Storage box
- [1-3]** Extraction sleeve
- [1-4]** Suction hose
- [1-5]** Handle
- [1-6]** T-Loc lock for Systainers
- [1-7]** Front handle
- [1-8]** Exhaust air opening
- [1-9]** Connection button
- [1-10]** Connection display
- [1-11]** Suction power adjustment
- [1-12]** Status display (suction power/warning signals)
- [1-13]** MAN button

[1-14] On/off button

[1-15] Remote control CT-F I *

5.2 Remote control CT-F I

- [1-16]** Connection button
- [1-17]** LED indicator
- [1-18]** MAN button (for manually switching on)
- [1-19]** Attachment point for the fastening straps
- [1-20]** Fastening strap

The specified illustrations appear at the beginning of the Operating Instructions.

* Accessories shown or described are not always included in the scope of delivery.

6 Preparations

After removal from the packaging, the cordless mobile dust extractor is ready for use.

[2] For newer battery packs that are not listed, follow the instructions from the Festool app or contact the Festool customer service team.

7 Battery pack

Before using the battery pack, check that the battery interface is clean. Any contamination of the battery interface may impair correct contact and lead to the contacts being damaged.

A faulty contact may result in the machine overheating or being damaged.

[2a] Remove the battery pack.

[2b]  Insert the battery pack – until it clicks into place.

- i** The cordless mobile dust extractor can only be operated with two battery packs. Compatible battery packs (see section 4).
- i** Further information about the charger and battery pack with capacity indicator can be found in the corresponding operating manual.

8 Commissioning

Standby mode

- ▶ Press the on/off button **[1-14]**.

*The green LEDs on the status display **[1-12]** indicate standby mode.*

Pressing the on/off button again will switch off the cordless mobile dust extractor.

Starting/stopping the cordless mobile dust extractor manually

The cordless mobile dust extractor is in standby mode.

Directly on the cordless mobile dust extractor:

- ▶ Press the MAN button **[1-13]** to start/stop.

Alternatively, use the connected remote control CT-F I (see chapter 9.2):

- ▶ Press the MAN button **[1-18]** on the remote control to start/stop.

Starting/stopping the cordless mobile dust extractor automatically

The cordless mobile dust extractor is in standby mode.

- ▶ To start/stop the cordless mobile dust extractor automatically: Switch the connected battery-powered power tool on/off (see chapter 9.1).

9 Connecting a device



WARNING

Risk of injury from a cordless mobile dust extractor starting up unsupervised

- ▶ Before performing any work with the cordless mobile dust extractor, check which remote control and which cordless power tool are connected to the cordless mobile dust extractor.
- ▶ A battery-powered power tool must always be connected to the cordless mobile dust extractor via the suction hose. After finishing work, the connection to the cordless mobile dust extractor must be disconnected.
- ▶ The remote control must only be attached to the suction hose.

9.1 Connecting a battery-powered power tool

- ▶ In standby mode, press the connection button **[1-9]**.

*The connection display **[1-10]** slowly flashes blue. For a period of 60 seconds, the cordless mobile dust extractor is ready for connection.*

- ▶ Switch on the power tool.

The cordless mobile dust extractor starts up.

The cordless mobile dust extractor is connected until the on/off button **[1-14]** is pressed or a battery pack is removed (from the cordless mobile dust extractor). The power tool must then be connected again.

- i** Connecting a new power tool overwrites the previous connection.
- i** This function is only possible on Festool power tools with a **Bluetooth®** battery pack.

9.2 Connecting the CT-F I remote control

To be able to connect a remote control to a cordless mobile dust extractor, the remote control must be reset (see "Reset on the remote control").

Remote controls that have not been connected previously can be connected directly.

- i** A connection that has been created between remote controls and the cordless mobile dust extractor will persist even after pressing the on/off button or removing a battery pack (from the cordless mobile dust extractor).

❗ The cordless mobile dust extractor can be connected to as many as five remote controls at the same time. The cordless mobile dust extractor can only be connected to one battery-powered power tool at a time.

❗ If a cordless mobile dust extractor which was initially switched on using the battery pack is switched off using the remote control, the temporary connection between the connected battery pack and the cordless mobile dust extractor will be lost. The battery pack can then be connected again.

- ▶ Hold down the connection button **[1-9]** on the cordless mobile dust extractor for three seconds in standby mode.

*The connection display **[1-10]** rapidly flashes blue. For a period of 60 seconds, the cordless mobile dust extractor is ready for connection.*

- ▶ Press the MAN button **[1-18]** on the remote control.

The remote control is permanently stored in the cordless mobile dust extractor.

Resetting on the remote control

Resetting deletes the connection between a remote control and the cordless mobile dust extractor.

- ▶ Press and hold the connection button **[1-16]** and the MAN button **[1-18]** for 10 seconds.

*The LED indicator **[1-17]** lights up purple, if the reset has taken place.*

9.3 Connecting a mobile device

The cordless mobile dust extractor can be connected to a mobile device (e.g. for a software update) using the Festool Work app.

- ▶ Hold down the connection button **[1-9]** on the cordless mobile dust extractor for three seconds in standby mode.

*The connection display **[1-10]** rapidly flashes blue. For a period of 60 seconds, the cordless mobile dust extractor is ready for connection.*

- ▶ Follow the instructions provided in the Festool Work app to authorise the secure connection.

10 Settings

10.1 Adjusting the suction power

- ▶ Press the plus or minus button for the suction power adjustment **[1-11]** while extracting.

*The green LEDs on the status display **[1-12]** indicate the current performance level.*

10.2 Connecting sleeve

The bypass function of the connecting sleeve **[1-3]** prevents strong suction from sanding machines and floor nozzles on smooth surfaces.

Open

- ▶ Turn the adjusting ring to the "OPEN" position.

Close

- ▶ Turn the adjusting ring to the "CLOSE" position.

10.3 Volumetric flow monitoring (only for dust class M)



CAUTION

Hazardous dust

Damage to the respiratory passage

- ▶ Correct functioning of volumetric flow monitoring is only ensured with the suction hose **D 27x3m-AS-90°/CT**.

For safety reasons, an acoustic warning signal sounds if the air speed in the suction hose falls below 20 m/s.

Possible causes	Solution
Filter bag full.	Insert a new filter bag (see section 14.1).
Dirty main filter.	Change the main filter (see section 14.2).
Suction hose is blocked or kinked.	Eliminate the block or straighten the hose.
Value set on the suction power adjustment [1-11] is too low.	Set the suction power to a higher value (see section 10.1).
Battery charge level low.	- Charge battery packs. - Use new battery packs.
Electronic monitoring malfunction.	Have the fault rectified by a Festool service workshop.
Working with sanders.	Activate the bypass function (see section 10.2).

10.4 Temperature cut-out

To protect against overheating, the temperature cut-out switches off the cordless mobile dust extractor before it reaches the critical temperature. The status display LED **[1-12]** indicates a fault.

LED lights up red Excessive temperature

- ▶ Switch off the cordless mobile dust extractor, let it cool down.
- ▶ Switch the cordless mobile dust extractor on again after approx. ten minutes.

10.5 Connecting with the T-Loc

The cordless mobile dust extractor can be closed, opened and connected by turning the T-Loc:

- Close the cordless mobile dust extractor **[3a]**.
- Open the cordless mobile dust extractor **[3b]**.
- Connect the cordless mobile dust extractor to the storage box **[3c]**.

 Before lifting, always close the T-Loc at the cordless mobile dust extractor or connect to the storage box and check for secure holding.

Max. load for connection to other Systainers: 20 kg

10.6 Use/Adjust shoulder strap [4]

Max. permissible load of shoulder strap: 20 kg

The shoulder strap can be attached in two different positions:

- Carrying the cordless mobile dust extractor: Shoulder strap on the cordless mobile dust extractor **[4a]**
- Carrying the storage box with the cordless mobile dust extractor: Shoulder strap on the storage box **[4b]**

 Before lifting, check the shoulder strap for proper functionality and put the T-Loc on the cordless mobile dust extractor into the corresponding position.

Adjust the length of the shoulder strap at the adjusting tab **[4c]**.

11 Working

11.1 Extracting dry materials



CAUTION

Hazardous dust

Damage to the respiratory passage

- ▶ Always use a filter bag!
- ▶ Check that the main filter is undamaged before extracting.



When extracting dust that exceeds the limit value, only extract from one dust source (power or compressed-air tool).

Observe the following when extracting dust generated by operating power tools:

Ensure there is adequate ventilation! Observe regional regulations!

Limit values: Exhaust air max. 50% of the fresh air volume

Equation: Room volume V_R x air renewal rate L_W

Observe the following information:

- Keep the area around the exhaust air opening **[1-8]** clear.
- The cordless mobile dust extractor is a stationary system and not suitable for pulling at the suction hose. Use the handle **[1-5]**, front handle **[1-7]** or shoulder strap **[4]**.

 Two cleaning nozzles **[5]** are stored inside the storage box.

11.2 After finishing work

- ▶ Switch off the cordless mobile dust extractor.
- ▶ Remove the battery pack.

Note: Keep the unused battery pack away from metal objects (e.g. nails, screws, keys, paper clips, etc.) as these may cause bridging of the contacts.
- ▶ Empty the dirt trap.
- ▶ Use the plug **[6-2]** to seal the suction opening **[6-1]**.

When commissioning the cordless mobile dust extractor again, put the plug back into the parked position.
- ▶ Place the suction hose **[1-4]** in the storage box **[1-2]**.
- ▶ Vacuum and wipe the inside and outside of the cordless mobile dust extractor to clean it.

- ▶ Place the cordless mobile dust extractor in a dry room inaccessible to unauthorised users.

12 Remote control

12.1 Intended use of remote control CT-F I

The remote control can manually start / stop a connected cordless mobile dust extractor.



The user is liable for improper or non-intended use.

12.2 Assembly

Attach the remote control **[1-15]** to the suction hose **[1-4]** using the corresponding fastening strap **[1-20]**.

- ⓘ To connect the remote control and the cordless mobile dust extractor, see section [9.2](#).

12.3 LED indicator [1-17]

The remote control's LED indicator displays, the charge status of the remote control in addition to the Bluetooth® functionality:



Flashes blue once

Confirmation of the connection button **[1-16]** or MAN button **[1-18]** having been pressed.



Flashes purple once

The remote control has been reset.

13 Warning signals

Warning signal	Description of warning signal	Cause	Action
Visual	LED [1-12] Flashes green	Battery pack empty.	Charge the battery pack.
		Incorrect battery pack.	Use correct battery pack (see section 4).
		Battery pack under-cooling.	Operating temperature, see battery pack operating manual.
	Flashes red	Battery pack faulty.	– Change the battery pack. – Use the charger to check that the battery pack is fully functional once it has cooled down.
Lights up red		Cordless mobile dust extractor over-heating.	See section 10.4 .
		Battery pack over-heating.	Leave the battery pack to cool for approx. ten minutes.



Flashes red

The remote control's battery is nearly empty and must be replaced.

12.4 Changing the remote control's battery [7]

- ⓘ The remote control is operated using a CR 2032 battery.
- ⓘ If the battery compartment is opened, we recommend that you replace the seal (20 x 1.3 mm).
 - ▶ **1** Open the battery compartment closure.
 - ▶ **2** Replace the battery.
 - ▶ **3** Close the battery compartment.



12.5 Software update

To check whether a software update that will enhance the functions of the remote control or improve existing functions is available, a Bluetooth® connection to the Festool Work App can be established.

- ▶ Press the connection button on the remote control **[1-16]** until the LED indicator **[1-17]** flashes blue.

The remote control is ready for connection for 60 seconds.

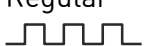
- ▶ Follow the instructions provided in the Festool Work App to authorise the secure connection.

Warning signal	Description of warning signal	Cause	Action	
Acoustic	Signal	Regular 	Volume flow below 20 m/s.	Only for dust class M (see section 10.3).
		Increasing, beginning with two short 	Battery pack charge low.	<ul style="list-style-type: none"> – Charge the battery pack. – Use the newly charged battery pack.

14 Maintenance and care



WARNING

Risk of injury, electric shock

- ▶ Before all maintenance and care work, always remove the battery pack from the cordless mobile dust extractor.
- ▶ All maintenance and repair work which requires the motor housing to be opened must always be carried out by an authorised service workshop.



Customer service and repairs must only be carried out by the manufacturer or service workshops. Find the nearest address at:
www.festool.co.uk/service

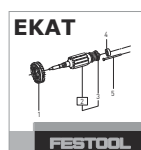

Always use original Festool spare parts. Order no. at:
www.festool.co.uk/service

Observe the following information:

- Dust-related inspection (e.g. for filter damage, tightness of the machine and function of the control devices) by the manufacturer or an instructed person at least once a year.
- Dispose of components that cannot be cleaned. Use impermeable bags to do so. Observe the applicable disposal provisions!
- Keep the contacts on the cordless mobile dust extractor, charger and battery pack clean.

14.1 Changing the filter bag

- ▶ Open the cordless mobile dust extractor with T-Loc. **Attention: Risk of tilting!**
- ▶ Changing the filter bag:
 - ▷ Remove the filter bag [8].
 - ▷ Insert a filter bag [9].
- ▶ Close the cordless mobile dust extractor with T-Loc.

i An additional filter bag can be stored on the base of the housing [10].

14.2 Changing the main filter [10]

NOTICE

Damage to the motor

- ▶ Never extract material without a main filter, as this can damage the motor.
- ▶ Open the cordless mobile dust extractor with T-Loc. **Attention: Risk of tilting!**
- ▶ Unlock and fold down lever.
- ▶ Remove container upwards.
- ▶ Remove the used main filter and replace with a new one.
- ▶ Dispose of the used main filter in accordance with statutory regulations.
- ▶ Clean container and seals.
- ▶ Insert container. Fold up and lock lever.
- ▶ Close the cordless mobile dust extractor with T-Loc.

Refer to the Festool catalogue for the order numbers of accessories and tools or find them online at www.festool.co.uk.

15 Transportation

Observe the following information:

- Before transportation, always close the T-Loc at the cordless mobile dust extractor or connect to the storage box.
- For transportation in vehicles, secure the cordless mobile dust extractor against slipping and tilting in accordance with the valid guidelines.

16 Environment



Do not dispose of the device in the household waste!

Recycle devices, accessories and packaging. Observe applicable national regulations.

EU only: In accordance with the European Directive on waste electrical and electronic equipment and implementation in national law, used power tools must be collected separately and handed in for environmentally friendly recycling.

Information on REACH: www.festool.com/reach

17 General information

Imported into the UK by

Festool UK Ltd
1 Anglo Saxon Way
Bury St Edmunds
IP30 9XH
Great Britain

17.1 Information about Bluetooth®

As soon as the tool is connected to the Festool Work app via Bluetooth® and the secure connection has been authorised, the tool will connect automatically to the Festool Work app from this point onwards. The tool then regularly sends status information (ID, operating status, etc.) via Bluetooth®.

The Bluetooth® word mark and the logos are registered trademarks of Bluetooth SIG, Inc.; they are used by TTS Tooltechnic Systems AG & Co. KG, and therefore by Festool, under licence.

17.2 Information on data privacy

The tool contains a chip which automatically stores machine and operating data. The data saved cannot be traced back directly to an individual.

The data can be read in a contactless manner using special devices and shall only be used by Festool for fault diagnosis, repair and warranty processing and for quality improvement or enhancement of the device. The data shall not be used in any other way without the express consent of the customer.

Sommaire

1 Consignes de sécurité.....28
 2 Symboles.....30
 3 Utilisation conforme.....30
 4 Caractéristiques techniques.....31
 5 Éléments de l'appareil.....31
 6 Préparation.....32
 7 Batterie.....32
 8 Mise en service.....32

9 Connexion avec des appareils.....32
 10 Réglages.....33
 11 Mode de travail.....34
 12 Commande à distance.....35
 13 Signaux d'avertissement.....36
 14 Entretien et maintenance.....36
 15 Transport.....37
 16 Environnement.....37
 17 Remarques générales.....37

1 Consignes de sécurité



AVERTISSEMENT ! Lire l'ensemble des consignes de sécurité et des instructions. Le non-respect des consignes de sécurité et des instructions peut provoquer une décharge électrique, un incendie et/ou des blessures graves.

Conservez l'ensemble des consignes de sécurité et des instructions afin de pouvoir les consulter ultérieurement.

- Cet appareil ne doit pas être utilisé par des personnes (y compris des enfants) aux capacités physiques, sensorielles ou mentales diminuées ou manquant d'expérience et de connaissances. Il convient de surveiller **les enfants** afin de s'assurer qu'ils ne jouent pas avec l'appareil.
- Cet appareil ne doit pas être utilisé par des personnes pouvant être sensibles à une décharge électrique (par ex. **des personnes avec stimulateur cardiaque**) étant donné qu'une charge statique de l'appareil ne peut être exclue.
- **Veillez à adopter une posture stable vous permettant d'éviter de perdre l'équilibre.** Tout mouvement brusque effectué par surprise, par ex. sous l'effet d'une décharge électrostatique, peut provoquer des accidents.
- **AVERTISSEMENT !** Les utilisateurs doivent être formés de manière appropriée à l'utilisation de cet appareil.
- **AVERTISSEMENT !** Cet appareil est uniquement prévu pour une utilisation à sec.



- **AVERTISSEMENT !** L'appareil peut contenir des poussières nocives pour la santé. Entretien, vidange et remplacement de filtre uniquement par le personnel spécialisé autorisé portant un équipement de protection approprié.
 - Utiliser l'appareil uniquement lorsque le système de filtres est installé.
- AVERTISSEMENT !** En cas d'aspiration de poussières dépassant la valeur limite ou d'une quantité importante de poussières de chêne ou de hêtre,

utiliser l'aspirateur pour une seule source de poussière (outil électrique ou pneumatique).

– **Risque d'explosion et d'incendie ! Ne pas aspirer :**

- les étincelles, les fragments incandescents ou les poussières chaudes ;
- les substances inflammables ou explosives (par ex. magnésium, aluminium, essence, diluants) ;
- les substances agressives (par ex. acides, solutions alcalines, solvants) ;
- les substances chimiques réactives entraînant un dégagement de chaleur ou la formation d'acides/bases, de gaz, etc. (par ex. bi-matériaux réactifs, aluminium et eau).
- Respecter les règlements de sécurité en vigueur dans le pays d'utilisation ainsi que les consignes du fabricant du matériau.
- Utiliser l'appareil uniquement avec un équipement de protection approprié.
- Travailler dans un environnement sec, après avoir reçu les instructions nécessaires, et uniquement après avoir effectué un contrôle visuel pour s'assurer que l'appareil est en bon état.
- Contrôler l'interface de la batterie et le filtre pour éviter l'apparition de dangers. En cas d'endommagement, faire remplacer l'interface de la batterie uniquement par un atelier de service après-vente agréé.
- Ne pas soulever et transporter avec un crochet de palan ou un engin de levage.
- Ne portez l'appareil que par la poignée, la poignée avant ou la bretelle prévues à cette fin.
- Risque de basculement, ne pas poser sur des surfaces en pente.

– **ATTENTION**

Cet appareil est uniquement prévu pour l'utilisation à l'intérieur.

Cet appareil ne peut être stocké qu'à l'intérieur.

- Utiliser uniquement le tuyau d'aspiration Festool d'origine.
- **Tenez compte de l'environnement de travail et veillez à votre sécurité et à celle des autres durant le transport ou l'utilisation de l'appareil.**

Vous éviterez ainsi par ex. des risques de trébuchement sur le tuyau d'aspiration ou le câble secteur.

- **Tenez les films d'emballage hors de portée des enfants.**

Sinon, ils risquent de s'étouffer.

- **Respectez la notice d'utilisation du chargeur et de la batterie.**
- **Ne pas faire fonctionner l'appareil sans fil avec des blocs d'alimentation secteur ou des batteries d'autres fabricants. Ne pas utiliser de chargeurs d'autres fabricants pour recharger les batteries.** L'utilisa-

tion d'accessoires autres que ceux prévus par le fabricant peut provoquer une décharge électrique et/ou des accidents graves.

- **Conservez la batterie inutilisée à l'écart des objets métalliques (par ex. clous, vis, clés, agrafes, etc.) susceptibles de provoquer un pontage des contacts.** Un court-circuit entre les contacts de la batterie peut causer des brûlures ou un incendie.
- **Utilisez la batterie uniquement avec votre outil Festool.** Vous protégez ainsi la batterie d'une surcharge dangereuse. L'utilisation d'un autre appareil peut entraîner des blessures et un risque d'incendie.
- **N'utilisez pas de batteries endommagées ou modifiées.** Les batteries endommagées ou modifiées peuvent provoquer un incendie, une explosion ou des blessures.
- **Avant de remplacer des accessoires ou des consommables, ou de ranger l'appareil, débranchez la batterie de l'appareil.** Les mesures de sécurité préventives de ce type réduisent le risque de démarrage accidentel de l'appareil.

2 Symboles



Avertit d'un danger général



Avertit d'un risque de décharge électrique



Lire la notice d'utilisation et les consignes de sécurité !



Lire le mode d'emploi et les consignes de sécurité !



Porter une protection respiratoire !



Convient à la séparation de poussières avec une valeur limite d'exposition supérieure à 1 mg/m^3



Convient à la séparation de poussières avec une valeur limite d'exposition supérieure à $0,1 \text{ mg/m}^3$



Avertissement ! L'appareil peut contenir des poussières nocives pour la santé.



Interdiction de monter sur l'appareil



Ne pas aspirer d'eau ou de liquides.



Ne pas exposer à la pluie.



Risque de basculement !



Insérer la batterie



Dégager la batterie



Conseil, information



Instruction



Marquage CE : confirme la conformité de l'outil électroportatif aux directives de la Communauté européenne.



Ne pas jeter avec les ordures ménagères.



L'appareil contient une puce permettant l'enregistrement de données. Voir chapitre [17.2](#)

3 Utilisation conforme

CTLC SYS I

Aspirateur sans fil conçu

- pour l'aspiration de poussières avec des valeurs limites de 1 mg/m^3 maximum correspondant à la catégorie de poussières « L »,

- pour des contraintes accrues dans le cadre de l'usage professionnel conformément à CEI/NE 60335-2-69,
- pour l'utilisation avec les batteries Festool de la série BP de la même catégorie de tension et autorisées pour cet aspirateur sans fil.

CTMC SYS I

Aspirateur sans fil conçu

- pour l'aspiration de poussières jusqu'à 0,1 mg/m³ selon la catégorie de poussières « M », dont les poussières de bois et les poussières minérales contenant du quartz,

- pour des contraintes accrues dans le cadre de l'usage professionnel conformément à CEI/NE 60335-2-69,
- pour l'utilisation avec les batteries Festool de la série BP de la même catégorie de tension et autorisées pour cet aspirateur sans fil.

Aspirateur sans fil **non conseillé** pour aspirer de façon durable des poussières fines, telles que la poussière de ciment ou les enduits.



L'utilisateur est responsable des dommages provoqués par une utilisation non conforme.

4 Caractéristiques techniques

Aspirateur sans fil		
Tension du moteur	36 V (2x 18 V) ---	
Batteries compatibles ^[3]	BP18 Li 4,0 HPC-AS BP18 Li 4,0 HPC-ASI BP18 Li 3,1 C BP18 Li 3,1 CI	
Débit volumique (air) max., aspirateur/centrale d'aspiration	93,6 m ³ /h / 147 m ³ /h	
Dépression max., centrale d'aspiration	180 hPa	
Surface filtrante	5357 cm ²	
Tuyau d'aspiration	D 27x3m-AS-90°/CT	
Niveau de pression acoustique selon EN 60335-2-69/ incertitude K	63 dB(A)/ 3 dB	
Valeur de vibrations mains-bras selon EN 60335-2-69/ incertitude K	<2,5 m/s ² / 1,5 m/s ²	
Fréquence (aspirateur sans fil / commande à distance)	2402 Mhz – 2480 Mhz	
Puissance isotrope rayonnée équivalente (PIRE) (aspirateur sans fil / commande à distance)	< 10 dBm	
Volume de la cuve	4,5 l	
Dimensions L x l x h	avec caisse	396 x 297 x 307 mm
	uniquement CTL/MC SYS I	396 x 297 x 187 mm
Poids	avec caisse (sans batteries)	7,1 kg

5 Éléments de l'appareil

5.1 Aspirateur sans fil

- [1-1] Aspirateur sans fil
- [1-2] Caisse
- [1-3] Manchon d'aspiration

- [1-4] Tuyau d'aspiration
- [1-5] Poignée
- [1-6] Fermeture T-Loc pour Systainer
- [1-7] Poignée avant
- [1-8] Ouverture d'évacuation d'air

[3] Pour les batteries récentes qui ne figurent pas dans la liste, suivez les instructions fournies dans l'application Festool ou contactez le service après-vente Festool.

- [1-9]** Touche de connexion
- [1-10]** Témoin de connexion
- [1-11]** Régulation de la puissance d'aspiration
- [1-12]** Témoins d'état (puissance d'aspiration / signaux d'avertissement)
- [1-13]** Touche MAN
- [1-14]** Touche Marche / Arrêt
- [1-15]** Commande à distance CT-F I *

5.2 Commande à distance CT-F I

- [1-16]** Touche de connexion
- [1-17]** Indicateur LED
- [1-18]** Touche MAN (enclenchement manuel)
- [1-19]** Support des bandes de fixation
- [1-20]** Bande de fixation

Les illustrations indiquées se trouvent en début de notice d'utilisation.

* Les accessoires illustrés ou décrits ne font pas tous partie des éléments livrés.

6 Préparation

Une fois sorti de son emballage, l'aspirateur sans fil est prêt à l'utilisation.

7 Batterie

Vérifiez la propreté du logement avant d'insérer la batterie. En présence de saletés dans le logement de batterie, il risque d'y avoir un mauvais contact électrique et les contacts risquent d'être endommagés.

Un mauvais contact électrique peut provoquer la surchauffe et la détérioration de l'outil électroportatif.

[2a] Retirer la batterie.

[2b]  Insérer la batterie - jusqu'à son enclenchement.

i L'aspirateur sans fil peut uniquement fonctionner avec 2 batteries.
Pour les batteries compatibles, voir chapitre 4.

i Vous trouverez des informations supplémentaires sur le chargeur et la batterie à l'indicateur de charge dans les notices d'utilisation de ces deux éléments.

8 Mise en service

Mode veille

- Appuyer sur la touche Marche / Arrêt **[1-14]**.

*Les témoins LED d'état verts **[1-12]** indiquent le passage en mode veille.*

Pour éteindre l'aspirateur sans fil, appuyer à nouveau sur la touche Marche / Arrêt.

Démarrage / arrêt manuel de l'aspirateur sans fil

L'aspirateur sans fil est en mode veille.

Directement sur l'aspirateur sans fil :

- Appuyer sur la touche MAN **[1-13]** pour la mise en marche / à l'arrêt.

Il est également possible d'utiliser une commande à distance CT-F I connectée (voir chapitre 9.2) :

- Appuyer sur la touche MAN **[1-18]** de la commande à distance pour la mise en marche / à l'arrêt.

Démarrage / arrêt automatique de l'aspirateur sans fil

L'aspirateur sans fil est en mode veille.

- Pour démarrer / arrêter automatiquement l'aspirateur sans fil : mettre en marche / à l'arrêt l'outil électroportatif sans fil relié (voir chapitre 9.1).

9 Connexion avec des appareils



AVERTISSEMENT

Risques de blessures en cas de démarrage accidentel de l'aspirateur sans fil

- Avant toute utilisation de l'aspirateur sans fil, vérifier quelle commande à distance et quel outil électroportatif sans fil qui y sont reliés.
- Les outils électroportatifs fonctionnant sur batterie doivent toujours être reliés à l'aspirateur sans fil au moyen du tuyau d'aspiration. Après l'utilisation, le tuyau relié à l'aspirateur sans fil doit être débranché.
- La commande à distance doit uniquement être fixée sur le tuyau d'aspiration.

9.1 Connecter un outil électroportatif sans fil

- En mode veille, appuyer sur la touche de connexion **[1-9]**.

*Le témoin de connexion **[1-10]** clignote lentement en bleu. L'aspirateur sans fil est prêt pour la connexion pendant 60 secondes.*

- Mettre l'outil électroportatif en marche.
L'aspirateur sans fil démarre.

L'aspirateur sans fil est connecté jusqu'à l'actionnement de la touche Marche / Arrêt **[1-14]** ou au retrait d'une de ses batteries. L'outil électroportatif doit ensuite être à nouveau jumelé.

- ⓘ Au jumelage d'un nouvel outil électroportatif, la connexion utilisée jusqu'à présent est écrasée.
- ⓘ L'utilisation de cette fonction est uniquement possible avec des outils électroportatifs Festool dotés d'une batterie **Bluetooth®**.

9.2 Connecter la commande à distance CT-F I

Pour pouvoir connecter une commande à distance à un aspirateur sans fil, une réinitialisation de la commande à distance est nécessaire (voir Réinitialisation de la commande à distance).

Les commandes à distance qui n'ont encore jamais été connectées peuvent l'être directement.

- ⓘ Une fois la connexion établie entre des commandes à distance et l'aspirateur sans fil, elle reste enregistrée même après l'actionnement de la touche Marche / Arrêt ou le retrait d'une batterie (de l'aspirateur sans fil).
- ⓘ L'aspirateur sans fil peut être connecté simultanément à cinq commandes à distance maximum. L'aspirateur sans fil peut être connecté simultanément à un outil électroportatif fonctionnant sur batterie.
- ⓘ Si l'aspirateur sans fil a été enclenché avec la batterie puis mis à l'arrêt avec la commande à distance, la batterie connectée perd sa connexion temporaire à l'aspirateur sans fil. La batterie peut ensuite être reconnectée.
- En mode veille, maintenir enfoncée la touche de connexion **[1-9]** de l'aspirateur sans fil pendant 3 secondes.
Le témoin de connexion [1-10] clignote rapidement en bleu. L'aspirateur sans fil est prêt pour la connexion pendant 60 secondes.
- Appuyer sur la touche MAN **[1-18]** de la commande à distance.

La commande à distance est enregistrée durablement dans l'aspirateur sans fil.

Réinitialisation sur la commande à distance

La réinitialisation permet de supprimer la connexion entre une commande à distance et l'aspirateur sans fil.

- Appuyer sur la touche de connexion **[1-16]** et la touche MAN **[1-18]** pendant 10 secondes.

L'indicateur LED [1-17] s'allume en magenta lorsque la réinitialisation est terminée.

9.3 Connecter un terminal mobile

Connecter l'aspirateur sans fil à un terminal mobile au moyen de l'application Festool Work (par ex. pour une mise à jour logicielle).

- En mode veille, maintenir enfoncée la touche de connexion **[1-9]** de l'aspirateur sans fil pendant 3 secondes.

Le témoin de connexion [1-10] clignote rapidement en bleu. L'aspirateur sans fil est prêt pour la connexion pendant 60 secondes.

- Suivre les instructions fournies dans l'application Festool Work pour autoriser la connexion sécurisée.

10 Réglages

10.1 Réguler la puissance d'aspiration

- En mode aspiration, appuyer sur la touche plus ou moins du dispositif de régulation de la puissance d'aspiration **[1-11]**.

Les témoins LED d'état verts [1-12] indiquent le niveau de puissance actuel.

10.2 Manchon d'aspiration

La fonction by-pass du manchon d'aspiration **[1-3]** empêche un effet ventouse avec les ponceuses et les buses pour sol sur les surfaces lisses.

Ouvrir

- Tourner la bague de réglage pour la mettre à la position « OPEN ».

Fermer

- Tourner la bague de réglage pour la mettre à la position « CLOSE ».

10.3 Surveillance du débit volumique (uniquement pour la catégorie de poussières M)



ATTENTION

Poussières nocives pour la santé Lésions des voies respiratoires

- Le fonctionnement correct de la surveillance du débit volumique est uniquement garanti avec le tuyau d'aspiration **D 27x3m-AS-90°/CT**.

Si la vitesse de l'air tombe à moins de 20 m/s dans le tuyau d'aspiration, un signal sonore retentit pour des raisons de sécurité.

Causes possibles	Solution
Sac filtre plein.	Installer un nouveau sac filtre (voir chapitre 14.1).
Filtre principal encrassé.	Remplacer le filtre principal (voir chapitre 14.2).
Tuyau d'aspiration obstrué ou plié.	Éliminer l'obstruction ou le pli.
Dispositif de régulation de la puissance d'aspiration [1-11] réglé sur une valeur trop faible.	Régler la puissance d'aspiration sur une valeur plus élevée (voir chapitre 10.1).
Niveau de charge des batteries faible.	- Recharger les batteries. - Installer de nouvelles batteries.
Dysfonctionnement du système électronique de surveillance.	Confier l'appareil à un atelier SAV Festool pour réparation.
Utilisation avec des ponceuses.	Activer la fonction by-pass (voir chapitre 10.2).

10.4 Fusible thermique

Afin d'éviter une surchauffe, le fusible thermique coupe l'aspirateur sans fil avant d'atteindre la température critique. Le témoin LED d'état [1-12] signale les défauts.

- | | |
|---------------------------------|-----------------------|
| Le témoin LED s'allume en rouge | Température excessive |
|---------------------------------|-----------------------|
- Éteindre l'aspirateur sans fil et le laisser refroidir.

- Rallumer l'aspirateur sans fil au bout de 10 minutes environ.

10.5 Assemblage avec le T-Loc

En tournant le T-Loc, vous pouvez fermer, ouvrir et assembler l'aspirateur sans fil :

- Fermer l'aspirateur sans fil [3a].
- Ouvrir l'aspirateur sans fil [3b].
- Assembler l'aspirateur sans fil et la caisse [3c].



Avant de soulever l'aspirateur sans fil, toujours verrouiller son T-Loc ou le fixer à la caisse et s'assurer qu'il est solidement maintenu.

Charge max. en cas de fixation à d'autres Systainer : 20 kg

10.6 Utiliser/ régler la bretelle [4]

Charge max. admissible de la bretelle : 20 kg
La bretelle peut être fixée dans deux positions différentes :

- Transport de l'aspirateur sans fil : Bretelle sur l'aspirateur sans fil [4a]
- Transport de la caisse avec l'aspirateur sans fil : Bretelle sur la caisse [4b]



Avant de soulever l'appareil, vérifier que la bretelle est en bon état et mettre le T-Loc à la position adaptée sur l'aspirateur sans fil.

Régler la longueur de la bretelle à l'aide de la bride de réglage [4c].

11 Mode de travail

11.1 Aspiration de substances sèches



ATTENTION

Poussières nocives pour la santé Lésions des voies respiratoires

- Utiliser toujours un sac filtre.
- Avant d'utiliser l'aspirateur, vérifier que le filtre principal est en bon état.



En cas d'aspiration de poussières dépassant la valeur limite, utiliser l'aspirateur pour une seule source de poussière (outil électrique ou pneumatique).

Respecter les consignes suivantes lors de l'aspiration de poussières générées par des outils électroportatifs en fonctionnement :

Veiller à une aération suffisante. Respecter les dispositions régionales.

Valeurs limites : l'air évacué ne doit pas dépasser 50 % du volume d'air frais

Formule : volume du local V_R x taux de renouvellement de l'air L_W

Respecter les consignes suivantes :

- La zone autour de l'ouverture d'évacuation d'air **[1-8]** doit toujours rester dégagée.
- L'aspirateur sans fil est un système stationnaire et ne doit pas être tiré par le tuyau d'aspiration. Utiliser la poignée **[1-5]**, la poignée avant **[1-7]** ou la bretelle **[4]**.

 À l'intérieur de la caisse sont rangées 2 buses de nettoyage **[5]**.

11.2 Après l'utilisation

- ▶ Éteindre l'aspirateur sans fil.
- ▶ Retirer la batterie.
Attention : conservez la batterie inutilisée à l'écart des objets métalliques (par ex. clous, vis, clés, agrafes, etc.) susceptibles de provoquer un pontage des contacts.
- ▶ Vidanger la cuve de collecte.
- ▶ Fermer l'ouverture d'aspiration **[6-1]** avec l'obturateur **[6-2]**.
À la remise en service de l'aspirateur sans fil, remettre l'obturateur à la position de rangement.
- ▶ Ranger le tuyau d'aspiration **[1-4]** dans la caisse **[1-2]**.
- ▶ Nettoyer l'intérieur et l'extérieur de l'aspirateur sans fil par aspiration et essuyage.
- ▶ Ranger l'aspirateur sans fil dans un local sec et le protéger de toute utilisation non autorisée.

12 Commande à distance

12.1 Utilisation conforme de la commande à distance CT-F I

La commande à distance permet de mettre en marche / à l'arrêt manuellement un aspirateur sans fil connecté.

 L'utilisateur est responsable des dommages provoqués par une utilisation non conforme.

12.2 Montage

Fixer la commande à distance **[1-15]** avec la bande de fixation correspondante **[1-20]** sur le tuyau d'aspiration **[1-4]**.

 Pour connecter la commande à distance et l'aspirateur sans fil, voir chapitre 9.2.

12.3 Indicateur LED [1-17]

En plus de l'état de fonctionnement Bluetooth®, l'indicateur LED de la commande à distance indique le niveau de charge de celle-ci :

1 clignotement en bleu

Détection d'un actionnement de la touche de connexion **[1-16]** ou de la touche MAN **[1-18]**.

1 clignotement en magenta

La réinitialisation de la commande à distance est terminée.

Clignotement en rouge

La batterie de la commande à distance est presque vide et doit être remplacée.

12.4 Remplacement de la batterie de la commande à distance [7]

 La commande à distance fonctionne avec une batterie de type CR 2032.

 En cas d'ouverture du compartiment de batterie, il est recommandé de remplacer le joint (20x1,3 mm).

- ▶ ❶ Ouvrir la fermeture du compartiment de batterie.
- ▶ ❷ Remplacer la batterie.
- ▶ ❸ Fermer le compartiment de batterie.

12.5 Mise à jour logicielle



Pour déterminer s'il existe une mise à jour logicielle destinée à compléter les fonctionnalités de la commande à distance ou améliorer les fonctions disponibles, il est possible d'établir une connexion Bluetooth® avec l'application Festool Work.

- ▶ Appuyer sur la touche de connexion de la commande à distance **[1-16]** jusqu'à ce que l'indicateur LED **[1-17]** clignote en bleu.

La commande à distance est prête pour la connexion pendant 60 secondes.

- ▶ Suivre les instructions fournies dans l'application Festool Work pour autoriser la connexion sécurisée.

13 Signaux d'avertissement

Signal d'avertissement	Présentation du signal d'avertissement	Cause	Mesure à prendre
Visuel	Témoin LED [1-12]	Clignote en vert	Batterie vide. Recharger la batterie.
			Batterie incompatible. Utiliser une batterie compatible (voir chapitre 4).
		Refroidissement excessif de la batterie. Pour la température d'utilisation, voir la notice d'utilisation de la batterie.	
	Clignote en rouge	Batterie défectueuse. - Remplacer la batterie. - Après l'avoir laissée refroidir, vérifier avec le chargeur que la batterie fonctionne.	
		S'allume en rouge	Surchauffe de l'aspirateur sans fil. Voir chapitre 10.4.
			Surchauffe de la batterie. Laisser refroidir la batterie pendant env. 10 minutes.
Sonore	Signal sonore	Régulier 	Débit volumique inférieur à 20 m/s. Uniquement pour la catégorie de poussières M (voir chapitre 10.3).
		Croissant, en commençant par deux signaux brefs 	Recharge de la batterie nécessaire. - Recharger la batterie. - Installer une batterie rechargée.

14 Entretien et maintenance



AVERTISSEMENT

Risques de blessures, décharge électrique

- ▶ Avant toutes les opérations de maintenance et d'entretien, toujours retirer la batterie de l'aspirateur sans fil.
- ▶ Toutes les opérations de maintenance et de réparation nécessitant l'ouverture du boîtier du moteur doivent uniquement être effectuées par un atelier de service après-vente agréé.

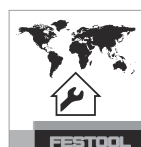

Service après-vente et réparation uniquement par le fabricant ou des ateliers homologués. Pour trouver l'adresse la plus proche : www.festool.fr/services



Utiliser uniquement des pièces détachées Festool d'origine ! Réf. sur : www.festool.fr/services

Respecter les consignes suivantes :

- Au moins une fois par an, contrôle du système d'aspiration des poussières (par ex. bon état du filtre, étanchéité de l'appareil et fonctionnement des dispositifs de contrôle) par le fabricant ou une personne formée.
- Tout ce qui ne peut pas être nettoyé doit être jeté. Pour cela, utiliser un sacnet imperméable. Veiller à respecter les conditions d'élimination prescrites.
- Veiller à ce que les contacts de branchement sur l'aspirateur sans fil, le chargeur et la batterie restent propres.

14.1 Remplacement du sac filtre

- ▶ Ouvrir l'aspirateur sans fil avec le T-Loc. **Attention au risque de basculement !**
- ▶ Remplacement du sac filtre :
 - ▷ Sortir le sac filtre [8].
 - ▷ Installer le sac filtre [9].
- ▶ Fermer l'aspirateur sans fil avec le T-Loc.

ⓘ Il est possible de ranger un sac filtre supplémentaire sur le fond du boîtier [10].

14.2 Remplacement du filtre principal [10]

AVIS

Endommagement du moteur

- ▶ Ne jamais aspirer sans avoir installé le filtre principal. Sinon, le moteur risque d'être endommagé.
- ▶ Ouvrir l'aspirateur sans fil avec le T-Loc. **Attention au risque de basculement !**
- ▶ Déverrouiller et rabattre le levier.
- ▶ Retirer la cuve par le haut.
- ▶ Retirer le filtre principal usagé et en installer un neuf.
- ▶ Éliminer le filtre principal usagé conformément aux dispositions légales.
- ▶ Nettoyer la cuve et les joints.
- ▶ Remettre la cuve en place. Rabattre le levier et le verrouiller.
- ▶ Fermer l'aspirateur sans fil avec le T-Loc.

Vous trouverez les références des accessoires et des outils dans votre catalogue Festool ou sur Internet à l'adresse www.festool.fr.

15 Transport

Respecter les consignes suivantes :

- Avant le transport, toujours verrouiller le T-Loc sur l'aspirateur sans fil ou fixer celui-ci à la caisse.
- Pour transporter l'aspirateur sans fil dans des véhicules, l'arrimer conformément aux directives en vigueur afin de l'empêcher de glisser et de basculer.

16 Environnement



Ne pas jeter l'appareil avec les ordures ménagères !

Veiller à un recyclage écologique des appareils, accessoires et emballages. Respecter les règlements nationaux en vigueur.

Uniquement UE : selon la directive européenne relative aux appareils électriques et électroniques usagés et sa transposition en droit national, les outils électroportatifs usagés doivent être collectés à part et recyclés de manière écologique.

Informations à propos de REACH : www.festool.com/reach



Nos produits et emballages se recyclent, ne les jetez pas !
 Trouvez où les déposer sur le site www.quefairedemesdechets.fr

17 Remarques générales

17.1 Informations sur Bluetooth®

Dès que l'appareil est relié via Bluetooth® à l'application Festool Work et que la connexion sécurisée a été autorisée, l'appareil se connecte automatiquement à l'application Festool Work à partir de ce moment. L'appareil envoie alors régulièrement des informations d'état (ID, état de fonctionnement, etc.) via Bluetooth®.

La marque verbale Bluetooth® et les logos sont des marques déposées de Bluetooth SIG, Inc. et sont utilisés sous licence par TTS Tooltechnic Systems AG & Co. KG et donc par Festool GmbH.

17.2 Informations relatives à la protection des données

L'outil contient une puce permettant l'enregistrement automatique des données d'outil et de fonctionnement. Les données enregistrées ne contiennent aucune référence directe aux personnes.

Les données peuvent être lues sans contact à l'aide d'appareils spéciaux. Elles sont utilisées par Festool uniquement pour le diagnostic d'erreurs, la gestion des réparations et de la garantie, ainsi que pour l'amélioration de la qualité et/ou le perfectionnement de l'appareil. Toute utilisation des données dépassant ce cadre – sans l'accord exprès du client – est exclue.

Índice de contenidos

1	Indicaciones de seguridad.....	38
2	Símbolos.....	40
3	Uso conforme a lo previsto.....	40
4	Datos técnicos.....	41
5	Componentes del dispositivo.....	41
6	Preparación.....	42
7	Batería.....	42
8	Puesta en servicio.....	42

9	Conexión con herramientas.....	42
10	Ajustes.....	43
11	Trabajo.....	44
12	Pulsador de retirada.....	45
13	Señales de advertencia.....	46
14	Mantenimiento y cuidado.....	46
15	Transporte.....	47
16	Medio ambiente.....	47
17	Observaciones generales.....	47

1 Indicaciones de seguridad

Advertencia. Lea y observe todas las indicaciones de seguridad. Si no se cumplen debidamente las indicaciones de seguridad y las instrucciones, pueden producirse descargas eléctricas, quemaduras o lesiones graves. **Guarde todas las indicaciones de seguridad e instrucciones para que sirvan de futura referencia.**

- Esta herramienta no debe ser utilizada por personas (incluidos los niños) que por razones físicas, sensoriales o psíquicas, inexperiencia o desconocimiento no estén capacitadas para su uso. Debe vigilarse a **los niños** para evitar que jueguen con la herramienta.
- Dado que no se puede descartar que esta herramienta genere una carga estática, no debe ser utilizada por personas que pudieran sufrir reacciones a descargas eléctricas (p. ej., **personas con marcapasos**).
- **Procure contar con un apoyo seguro.** Los efectos de un calambrazo momentáneo debido a, por ejemplo, una descarga antiestática, pueden provocar accidentes.
- **Advertencia.** Los usuarios deben ser instruidos de forma adecuada respecto al uso de esta máquina.
- **Advertencia.** Esta herramienta solo es apropiada para el uso en seco.



- **Advertencia.** La herramienta puede contener polvo perjudicial para la salud. El mantenimiento, vaciado y cambio de filtro debe llevarlos a cabo únicamente personal cualificado autorizado con el equipamiento de protección adecuado.
- Debe utilizarse solo con el sistema de filtrado montado.

Advertencia. Cuando se aspiren polvos que sobrepasen los valores de concentración máxima o un volumen considerable de polvo de madera de roble o de haya, solo se debe aspirar una única fuente de polvo (herramienta eléctrica o neumática).

- **Riesgo de explosión e incendio. No aspirar:**
 - chispas, piezas incandescentes ni polvo caliente;

- materiales inflamables o explosivos (p. ej. magnesio, aluminio, gasolina, diluyentes);
 - líquidos agresivos (p. ej. ácidos, lejías, disolventes);
 - sustancias químicas reactivas que generen calor, ácidos/bases, gases, etc. (p. ej. materiales de 2 componentes reactivos, aluminio y agua).
 - Deben respetarse las normativas de seguridad nacionales, así como las indicaciones del fabricante del material.
 - Utilizar solo con el equipamiento de protección adecuado.
 - Trabajar solo en un entorno seco, de acuerdo con las instrucciones y después de haber comprobado visualmente que el aparato está intacto.
 - Comprobar periódicamente la interfaz de la batería y el filtro para evitar riesgos. En caso de que la interfaz de la batería presente daños, acudir exclusivamente a un taller autorizado para que la sustituya.
 - No elevar ni transportar la herramienta con el gancho de una grúa o con un sistema de elevación.
 - Transporte la herramienta agarrándola únicamente por la empuñadura, empuñadura frontal o correa de transporte previstas para ello.
 - Peligro de vuelco, no colocar sobre superficies inclinadas.
 - **ATENCIÓN**
- Esta herramienta solo es apropiada para el uso en interiores.
Esta herramienta solo debe guardarse en interiores.
- Utilice solo el tubo flexible de aspiración original de Festool.
 - **Tenga en cuenta el entorno de trabajo y preste atención a su propia seguridad y a la de terceros al transportar el dispositivo o al trabajar con él.**
- De este modo, evitará el riesgo de tropiezos, p. ej., con el tubo flexible de aspiración o la conducción de red.
- **Mantenga las láminas de embalaje fuera del alcance de los niños.**
Existe peligro de asfixia.
 - **Tenga en cuenta el manual de instrucciones del cargador y de la batería.**
 - **No utilizar fuentes de alimentación o baterías de otro fabricante con esta herramienta a batería. No utilizar cargadores de otro fabricante para cargar la batería.** El uso de accesorios no previstos por el fabricante puede provocar una descarga eléctrica o accidentes graves.
 - **Mantener las baterías no utilizadas lejos de objetos metálicos (p. ej., clavos, tornillos, llaves, grapas, etc.) que puedan provocar el puenteo de los contactos.** Un cortocircuito entre los contactos de la batería puede causar quemaduras o fuego.

- **Utilice la batería únicamente con su herramienta Festool.** Solo de esta manera la batería queda protegida contra sobrecargas peligrosas. El uso de otra herramienta puede provocar lesiones y riesgo de incendio.
- **No utilizar baterías dañadas o modificadas.** Las baterías dañadas o modificadas pueden provocar incendios, explosiones o lesiones.
- **Desconectar la batería de la herramienta antes de cambiar los accesorios/piezas de desgaste o guardar la herramienta.** Estas medidas de seguridad preventivas reducen el riesgo de puesta en marcha accidental de la herramienta.

2 Símbolos



Aviso de peligro general



Peligro de electrocución



¡Leer el manual de instrucciones y las indicaciones de seguridad!



¡Leer el manual de instrucciones y las indicaciones de seguridad!



Utilizar protección respiratoria.



Apto para la aspiración de polvo con un valor límite de exposición superior a 1 mg/m³



Apto para la aspiración de polvo con un valor límite de exposición superior a 0,1 mg/m³



Advertencia. La herramienta puede contener polvo perjudicial para la salud.



Prohibido subir



No aspirar agua ni líquidos



Proteger de la lluvia



Peligro de vuelco



Insertar la batería



Soltar la batería



Consejo, indicación



Guía de procedimiento



Marcado CE: Certifica la conformidad de la herramienta eléctrica con las directivas de la Comunidad Europea.



No depositar en la basura doméstica.



La herramienta cuenta con un chip para el almacenamiento de datos. Ver apartado [17.2](#)

3 Uso conforme a lo previsto

CTLC SYS I

Sistema móvil de aspiración a batería apto

- para aspirar y limpiar el polvo con valores límite de hasta 1 mg/m³ correspondiente a la clase de polvo L;
- para proporcionar un alto rendimiento en aplicaciones profesionales según IEC/EN 60335-2-69;
- para utilizar con las baterías Festool de la serie BP de la misma clase de tensión autorizadas para este sistema móvil de aspiración a batería.

CTMC SYS I

Sistema móvil de aspiración a batería apto

- para aspirar y limpiar el polvo de hasta 0,1 mg/m³ correspondiente a la clase de polvo M, que incluye también madera y polvo de origen mineral y cuarzoso;
- para proporcionar un alto rendimiento en aplicaciones profesionales según IEC/EN 60335-2-69;
- para utilizar con las baterías Festool de la serie BP de la misma clase de tensión autorizadas para este sistema móvil de aspiración a batería.

El sistema móvil de aspiración a batería **no está recomendado** para aspirar y limpiar el polvo fi-

no de forma continua, como p. ej. polvo de cemento o emplaste.



El usuario responde de cualquier uso indebido.

4 Datos técnicos

Sistema móvil de aspiración a batería		
Tensión del motor		36 V (2 x 18 V) ---
Baterías compatibles ^[4]		BP18 Li 4,0 HPC-AS BP18 Li 4,0 HPC-ASI BP18 Li 3,1 C BP18 Li 3,1 CI
Caudal de aire (volumen) máx., aspirador/turbina		93,6 m ³ /h / 147 m ³ /h
Máx. depresión, turbina		180 hPa
Superficie del filtro		5.357 cm ²
Tubo flexible de aspiración		D 27x3 m-AS-90°/CT
Nivel de intensidad sonora según la norma EN 60335-2-69/incertidumbre K		63 dB(A)/3 dB
Nivel de vibración mano-brazo según EN 60335-2-69/incertidumbre K		<2,5 m/s ² /1,5 m/s ²
Frecuencia (Sistema móvil de aspiración a batería/pulsador de retirada)		2.402-2.480 MHz
Potencia isotrópica radiada equivalente (PIRE) (Sistema móvil de aspiración a batería/pulsador de retirada)		<10 dBm
Capacidad del depósito		4,5 l
Dimensiones (L x An x Al)	con caja de almacenamiento	396 x 297 x 307 mm
	solo CTL/MC SYS I	396 x 297 x 187 mm
Peso	con caja de almacenamiento (sin baterías)	7,1 kg

5 Componentes del dispositivo

5.1 Sistema móvil de aspiración a batería

- [1-1] Sistema móvil de aspiración a batería
- [1-2] Caja de almacenamiento
- [1-3] Manguito de aspiración
- [1-4] Tubo flexible de aspiración
- [1-5] Empuñadura
- [1-6] Cierre T-Loc para Systainer
- [1-7] Empuñadura frontal
- [1-8] Salida de escape
- [1-9] Tecla de conexión
- [1-10] Indicador de conexión

- [1-11] Regulación de la capacidad de aspiración
- [1-12] Indicador de estado (capacidad de aspiración/señales de advertencia)
- [1-13] Tecla MAN
- [1-14] Tecla de encendido/apagado
- [1-15] Pulsador de retirada CT-F I *

5.2 Pulsador de retirada CT-F I

- [1-16] Tecla de conexión
- [1-17] Indicador LED
- [1-18] Tecla MAN (conexión manual)
- [1-19] Alojamiento para cintas de fijación
- [1-20] Cinta de fijación

[4] Para ver las baterías más nuevas no catalogadas, siga las instrucciones de la app de Festool o póngase en contacto con el servicio de atención al cliente de Festool.

Las figuras indicadas se encuentran al principio del manual de instrucciones.

*Los accesorios representados o descritos no forman parte íntegra de la dotación de suministro.

6 Preparación

Una vez sacado del embalaje, el sistema móvil de aspiración a batería está listo para su uso.

7 Batería

Antes de colocar la batería, comprobar que la conexión de la batería esté limpia. La suciedad en la conexión de la batería puede impedir el contacto correcto y dañar los contactos.

El contacto defectuoso puede ocasionar el sobrecalentamiento y daños en la herramienta.

[2a] Extraer la batería.

[2b] Colocar la batería, hasta que encaje.



i El sistema móvil de aspiración a batería solo puede utilizarse con 2 baterías. Para ver las baterías compatibles, consulte el capítulo 4.

i Hallará más información sobre el cargador y la batería con indicación de la capacidad en el manual de instrucciones del cargador y de la batería.

8 Puesta en servicio

Modo de espera

► Pulsar la tecla de encendido/apagado **[1-14]**.

*Los LED verdes del indicador de estado **[1-12]** indican el modo de espera.*

Si se vuelve a pulsar la tecla de encendido/apagado, se desconecta el sistema móvil de aspiración a batería.

Poner en marcha/detener el sistema móvil de aspiración a batería de forma manual

El sistema móvil de aspiración a batería está en el modo de espera.

Directamente en el sistema móvil de aspiración a batería:

► Pulsar la tecla MAN **[1-13]** para ponerlo en marcha o detenerlo.

También se puede hacer con el pulsador de retirada CT-F I conectado (véase el capítulo 9.2):

► Pulsar la tecla MAN **[1-18]** del pulsador de retirada para ponerlo en marcha o detenerlo.

Poner en marcha/detener el sistema móvil de aspiración a batería de forma automática

El sistema móvil de aspiración a batería está en el modo de espera.

► Para poner en marcha/detener automáticamente el sistema móvil de aspiración: conectar/desconectar una herramienta eléctrica a batería conectada (véase el capítulo 9.1).

9 Conexión con herramientas



ADVERTENCIA

Peligro de lesiones debido a la puesta en marcha de un sistema móvil de aspiración a batería desatendido

- Antes de operar con el sistema móvil de aspiración a batería, se debe comprobar a qué pulsador de retirada y a qué herramienta eléctrica a batería está conectado.
- Una herramienta eléctrica a batería siempre debe conectarse al sistema móvil de aspiración a batería mediante el tubo flexible de aspiración. Al terminar el trabajo, se debe desconectar del sistema móvil de aspiración a batería.
- El pulsador de retirada solo puede fijarse al tubo flexible de aspiración.

9.1 Conectar la herramienta eléctrica a batería

► Pulsar la tecla de conexión **[1-9]** en el modo de espera.

*El indicador de conexión **[1-10]** parpadea lentamente en azul. El sistema móvil de aspiración a batería está listo para conectarse durante 60 segundos.*

► Encender la herramienta eléctrica.

El sistema móvil de aspiración a batería se pone en marcha.

El sistema móvil de aspiración a batería permanece conectado hasta pulsar la tecla de encendido/apagado **[1-14]** o retirar una batería (en el sistema móvil de aspiración a batería). Después, la herramienta eléctrica se debe volver a acoplar.

i Con la conexión de una nueva herramienta eléctrica se sobrescribe la conexión actual.

- ⓘ Esta función solo es posible para las herramientas eléctricas de Festool con una batería **Bluetooth®**.

9.2 Conexión del pulsador de retirada CT-F

Para poder conectar un pulsador de retirada con un sistema móvil de aspiración a batería, debe reiniciarse el pulsador de retirada (véase Reiniciar el pulsador de retirada).

Hasta ahora, los pulsadores de retirada no conectados podían conectarse directamente.

- ⓘ La conexión establecida entre los pulsadores de retirada y un sistema móvil de aspiración a batería se mantiene incluso después de pulsar la tecla de encendido/apagado o de retirar una batería (en el sistema móvil de aspiración a batería).

- ⓘ El sistema móvil de aspiración a batería se puede conectar con un máximo de cinco pulsadores de retirada al mismo tiempo. El sistema móvil de aspiración a batería solo se puede conectar con una única herramienta eléctrica a batería en cada uso.

- ⓘ Cuando el sistema móvil de aspiración a batería se conecta primero con la batería y luego se desconecta con el pulsador de retirada, la batería conectada pierde su conexión temporal con el sistema móvil de aspiración a batería. La batería puede volver a conectarse posteriormente.

- ▶ En el modo de espera, mantener pulsada la tecla de conexión **[1-9]** del sistema móvil de aspiración a batería durante 3 segundos.

*El indicador de conexión **[1-10]** parpadea rápidamente en azul. El sistema móvil de aspiración a batería está listo para conectarse durante 60 segundos.*

- ▶ Pulsar la tecla MAN **[1-18]** del pulsador de retirada.

El pulsador de retirada queda guardado de forma permanente en el sistema móvil de aspiración a batería.

Reiniciar el pulsador de retirada

Al reiniciarlo, se borra la conexión de un pulsador de retirada con el sistema móvil de aspiración a batería.

- ▶ Mantener pulsadas la tecla de conexión **[1-16]** y la tecla MAN **[1-18]** durante 10 segundos.

*El indicador LED **[1-17]** se ilumina en color magenta cuando ha concluido el reinicio.*

9.3 Conectar el terminal móvil

Con la app Festool Work, conectar el sistema móvil de aspiración a batería con un terminal móvil (p. ej., para una actualización de software).

- ▶ En el modo de espera, mantener pulsada la tecla de conexión **[1-9]** del sistema móvil de aspiración a batería durante 3 segundos.

*El indicador de conexión **[1-10]** parpadea rápidamente en azul. El sistema móvil de aspiración a batería está listo para conectarse durante 60 segundos.*

- ▶ Siga las instrucciones de la app Festool Work para autorizar la conexión segura.

10 Ajustes

10.1 Regulación de la capacidad de aspiración

- ▶ Pulsar las teclas Más o Menos de la regulación de la capacidad de aspiración **[1-11]** durante la aspiración.

*Los LED verdes del indicador de estado **[1-12]** muestran la categoría de potencia actual.*

10.2 Manguito de aspiración

La función de bypass del manguito de aspiración **[1-3]** impide la aspiración de las lijadoras y las boquillas para suelos en superficies lisas.

Abrir

- ▶ Girar el anillo de ajuste para situarlo en la posición "OPEN".

Cerrar

- ▶ Girar el anillo de ajuste para situarlo en la posición "CLOSE".

10.3 Control del caudal de aire (solo con la clase de polvo M)



ATENCIÓN

Polvo perjudicial para la salud

Daños en las vías respiratorias

- ▶ Solo puede garantizarse el correcto funcionamiento del control del caudal de aire con el tubo flexible de aspiración **D 27x3 m-AS-90°/CT**.

Por motivos de seguridad, si la velocidad del aire en el tubo flexible de aspiración desciende por debajo de 20 m/s, suena una señal acústica de advertencia.

Posibles causas	Solución
La bolsa filtrante está llena.	Colocar una nueva bolsa filtrante (véase el capítulo 14.1).
Filtro principal sucio.	Cambiar el filtro principal (véase capítulo 14.2).
El tubo flexible de aspiración está atascado o doblado.	Eliminar obstrucciones o dobleces.
La regulación de la capacidad de aspiración [1-11] está ajustada a un valor demasiado bajo.	Ajuste la capacidad de aspiración a un valor superior (véase el capítulo 10.1).
Nivel de batería bajo.	- Cargar las baterías. - Colocar baterías nuevas.
El control electrónico no funciona.	Encargar la reparación a un taller de servicio de Festool.
Trabajar con lijadoras.	Activar la función de bypass (véase el capítulo 10.2).

10.4 Protector contra sobrettemperatura

Para proteger el sistema móvil de aspiración a batería frente a un sobrecalentamiento, el protector contra sobrettemperatura lo desconecta antes de alcanzar la temperatura crítica. El LED del indicador de estado [1-12] muestra una avería.

El LED se ilumina en rojo Sobrettemperatura

- ▶ Desconectar el sistema móvil de aspiración a batería y dejar que se enfríe.
- ▶ Volver a conectar el sistema móvil de aspiración a batería después de unos 10 minutos.

10.5 Conexión con T-Loc

Girando el T-Loc, el sistema móvil de aspiración a batería puede cerrarse, abrirse y conectarse:

- Cerrar el sistema móvil de aspiración a batería [3a].
- Abrir el sistema móvil de aspiración a batería [3b].
- Conectar el sistema móvil de aspiración a batería a la caja de almacenamiento [3c].



Antes de levantar el aspirador, cerrar siempre el T-Loc del sistema móvil de aspiración a batería o conectarlo a la caja de almacenamiento y comprobar que esté bien sujeto.

Carga máx. con conexión a otros Systainer: 20 kg

10.6 Uso/ajuste de la correa de transporte [4]

Carga máx. permitida de la correa de transporte: 20 kg

La correa de transporte puede colocarse en dos posiciones distintas:

- Transporte del sistema móvil de aspiración a batería: correa de transporte en el sistema móvil de aspiración a batería [4a]
- Transporte de la caja de almacenamiento junto con el sistema móvil de aspiración a batería: correa de transporte en la caja de almacenamiento [4b]



Antes de levantar la correa de transporte, comprobar que funcione y colocar el T-Loc del sistema móvil de aspiración a batería en la posición correcta.

Adaptar a longitud de la correa de transporte con la lengüeta de regulación [4c].

11 Trabajo

11.1 Aspiración de sustancias secas



ATENCIÓN

Polvo perjudicial para la salud

Daños en las vías respiratorias

- ▶ Utilizar siempre una bolsa filtrante.
- ▶ Antes de aspirar, comprobar que el filtro principal está intacto.



Cuando se aspiren polvos que sobrepasen los valores de concentración máxima, solo se debe aspirar una única fuente de polvo (herramienta eléctrica o neumática).

Al aspirar el polvo que se desprende de las herramientas eléctricas en funcionamiento **se debe:**

garantizar una ventilación suficiente respetar las disposiciones regionales.

Valores límite: Aire de salida máx. 50 % del caudal de aire fresco

Fórmula: volumen ambiental V_A x nivel de renovación del aire R_A

Tener en cuenta las siguientes advertencias:

- Mantenga despejada el área alrededor de la salida de escape [1-8].
- El sistema móvil de aspiración a batería es un sistema estacionario y no debe desplazarse tirando del tubo flexible de aspiración. Usar la empuñadura [1-5], la empuñadura frontal [1-7] o la correa de transporte [4].

 En el interior de la caja de almacenamiento hay incluidas 2 dos boquillas de limpieza [5].

11.2 Al finalizar el trabajo

- ▶ Desconectar el sistema móvil de aspiración a batería.
- ▶ Retirar la batería.

Atención: Mantener las baterías no utilizadas lejos de objetos metálicos (p. ej., clavos, tornillos, llaves, grapas, etc.) que puedan provocar el puenteo de los contactos.

- ▶ Vaciar el depósito para suciedad.
- ▶ Cerrar la abertura de aspiración [6-1] con el tapón obturador [6-2].

Al realizar una nueva puesta en servicio del sistema móvil de aspiración a batería, colocar el tapón obturador en la posición de parada.

- ▶ Colocar el tubo flexible de aspiración [1-4] en la caja de almacenamiento [1-2].
- ▶ Limpiar el sistema móvil de aspiración a batería aspirándolo y limpiándolo a fondo por dentro y por fuera.
- ▶ Guardar el sistema móvil de aspiración a batería en un lugar seco y protegido contra un uso no autorizado.

12 Pulsador de retirada**12.1 Uso conforme a lo previsto del pulsador de retirada CT-F I**

El pulsador de retirada puede poner en marcha/detener de forma manual un sistema móvil de aspiración a batería al que esté conectado.

 El usuario responde de cualquier uso indebido.

12.2 Montaje

Colocar el pulsador de retirada [1-15] con la cinta de fijación correspondiente [1-20] en el tubo flexible de aspiración [1-4].

 Conectar el pulsador de retirada y el sistema móvil de aspiración a batería; véase el capítulo 9.2.

12.3 Indicador LED [1-17]

El indicador LED del pulsador de retirada indica, además de la función Bluetooth®, el estado de carga del pulsador:

 **1 parpadeo azul**

Pulsación de la tecla de conexión [1-16] o de la tecla MAN [1-18] registrada.

 **1 parpadeo magenta**

Se ha reiniciado correctamente el pulsador de retirada.

 **parpadeo rojo**

La batería del pulsador de retirada está casi agotada y debe cambiarse.

12.4 Cambiar la pila del pulsador de retirada [7]

 El pulsador de retirada funciona con una pila de tipo CR 2032.

 Se recomienda cambiar la junta (20 x 1,3 mm) al abrir el compartimento para pilas.

- ▶ **1** Abrir el cierre del compartimento para pilas.
- ▶ **2** Cambiar la pila.
- ▶ **3** Cerrar el compartimento para pilas.

12.5 Actualización de software

Para comprobar si existe alguna actualización de software que amplíe la funcionalidad del pulsador de retirada, o que mejore las funciones existentes, es posible conectarlo por Bluetooth® con la app Festool Work.

- ▶ Pulsar la tecla de conexión del pulsador de retirada [1-16] hasta que el indicador LED [1-17] parpadee en azul.

El pulsador de retirada queda listo para conectarse durante 60 segundos.

- ▶ Siga las instrucciones de la app Festool Work para autorizar la conexión segura.

13 Señales de advertencia

Señal de advertencia	Representación de la señal de advertencia	Motivo	Medida
Óptica	El LED [1-12] parpadea en verde	Batería vacía.	Cargar la batería.
		Batería incorrecta.	Utilizar la a batería correcta (véase el capítulo 4).
	Subenfriamiento de la batería.	Para más información sobre la temperatura de servicio, véase el manual de instrucciones de la batería.	
	parpadea en rojo	Batería defectuosa.	- Cambiar la batería. - Una vez enfriada, comprobar el funcionamiento de la batería con el cargador.
	se ilumina en rojo	Sobrecalentamiento del sistema móvil de aspiración a batería.	Véase el apartado 10.4.
		Sobrecalentamiento de la batería.	Dejar enfriar la batería aprox. 10 minutos.
Acústica	Señal sonora periódicamente	Caudal de aire inferior a 20 m/s.	Solo con la clase de polvo M (véase el capítulo 10.3).
	en aumento, empujando por dos veces breves	Carga de la batería baja.	- Cargar la batería. - Colocar una nueva batería cargada.

14 Mantenimiento y cuidado



ADVERTENCIA

Peligro de lesiones y electrocución

- ▶ Antes de llevar a cabo cualquier trabajo de cuidado o mantenimiento, retirar siempre la batería del sistema móvil de aspiración a batería.
- ▶ Todos los trabajos de mantenimiento y reparación que exijan abrir la carcasa del motor tan solo pueden ser llevados a cabo por un taller autorizado.



El servicio de atención al cliente y de reparaciones solo está disponible a través del fabricante o de los talleres de reparación. Dirección más cercana en: www.festool.es/

servicio

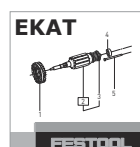

Utilice únicamente piezas de recambio Festool originales. Referencia en: www.festool.es/servicio

Tener en cuenta las siguientes advertencias:

- El fabricante o una persona capacitada debe realizar un control técnico del polvo al menos una vez al año (p. ej., para comprobar posibles daños del filtro, la estanqueidad de la herramienta y el correcto funcionamiento de los dispositivos de control).
- Debe eliminarse todo aquello que no se pueda limpiar. Para ello, utilizar bolsas estancas. Tener en cuenta las condiciones vigentes de eliminación de los desechos.
- Mantener siempre limpios los puntos de conexión del sistema móvil de aspiración a batería, el cargador y la batería.

14.1 Sustitución de la bolsa filtrante

- ▶ Abrir el sistema móvil de aspiración a batería con el T-Loc. **¡Atención! Peligro de vuelco**
- ▶ Sustitución de la bolsa filtrante:
 - ▷ Extraer la bolsa filtrante [8].
 - ▷ Colocar la bolsa filtrante [9].

- ▶ Cerrar el sistema móvil de aspiración a batería con el T-Loc.
- ⓘ Puede guardarse una bolsa filtrante adicional en la parte inferior de la carcasa [10].

14.2 Cambio del filtro principal [10]

AVISO

Daños en el motor

- ▶ Nunca aspire sin el filtro principal montado, ya que podría dañarse el motor.
- ▶ Abrir el sistema móvil de aspiración a batería con el T-Loc. **¡Atención! Peligro de vuelco**
- ▶ Desbloquear y accionar la palanca.
- ▶ Extraer el depósito hacia arriba.
- ▶ Extraer el filtro principal usado y reemplazarlo por uno nuevo.
- ▶ Desechar el filtro principal usado teniendo en cuenta las leyes aplicables.
- ▶ Limpiar el depósito y las juntas.
- ▶ Colocar el depósito. Accionar la palanca y encajarla.
- ▶ Cerrar el sistema móvil de aspiración a batería con el T-Loc.

Consulte las referencias de los accesorios y las herramientas en el catálogo Festool o en Internet, en www.festool.es.

15 Transporte

Tener en cuenta las siguientes advertencias:

- Antes de transportar el sistema móvil de aspiración a batería, cerrar siempre el T-Loc o conectarlo a la caja de almacenamiento.
- A la hora de transportar el sistema móvil de aspiración a batería en vehículos, asegurarlo de acuerdo con la correspondiente normativa vigente para evitar que se deslice y vuelque.

16 Medio ambiente



No desechar con la basura doméstica.

Reciclar las herramientas, los accesorios y los embalajes de forma respetuosa con el medio ambiente. Respetar las disposiciones nacionales vigentes.

Solo UE: De acuerdo con la Directiva europea sobre residuos de aparatos eléctricos y electrónicos y su transposición a la legislación nacional, las herramientas eléctricas usadas deben

recogerse por separado y reciclarse de forma respetuosa con el medio ambiente.

Información sobre REACH: www.festool.com/reach

17 Observaciones generales

17.1 Información mediante Bluetooth®

Una vez que la herramienta se conecta mediante Bluetooth® a la app Festool Work y la conexión segura se autoriza, a partir de ese momento la herramienta se conecta automáticamente a la app Festool Work. La herramienta envía periódicamente información sobre el estado (ID, estado de funcionamiento, etc.) mediante Bluetooth®.

La marca denominativa Bluetooth® y los logotipos son marcas registradas de Bluetooth SIG, Inc. Por lo tanto, todo uso que TTS Tooltechnic Systems AG & Co. KG y, por consiguiente, también Festool, hagan de dicha marca está sujeto a un contrato de licencia.

17.2 Información relativa a la protección de datos

La herramienta contiene un chip que almacena automáticamente los datos de servicio y de la máquina. Los datos guardados no pueden estar directamente relacionados con ninguna persona.

Los datos pueden leerse sin contacto con herramientas especiales, y Festool los utiliza exclusivamente para el diagnóstico de fallos, la gestión de las reparaciones y de la garantía, así como para la mejora de la calidad o el perfeccionamiento de la herramienta. Los datos no se utilizan para otros fines sin el consentimiento expreso del cliente.

Sommario

1	Avvertenze per la sicurezza.....	48
2	Simboli.....	50
3	Utilizzo conforme.....	50
4	Dati tecnici.....	51
5	Componenti del dispositivo.....	51
6	Preparazione.....	52
7	Batteria.....	52
8	Messa in funzione.....	52

9	Collegamento con gli apparecchi.....	52
10	Impostazioni.....	53
11	Lavoro.....	54
12	Comando a distanza.....	55
13	Segnali di avviso.....	56
14	Cura e manutenzione.....	56
15	Trasporto.....	57
16	Ambiente.....	57
17	Indicazioni generali.....	57

1 Avvertenze per la sicurezza**AVVERTENZA! Leggere tutte le avvertenze di sicurezza e le indicazioni.**

Eventuali omissioni nel rispetto delle avvertenze di sicurezza e delle indicazioni possono causare folgorazioni, incendi e/o gravi lesioni.

Conservare per futura consultazione tutte le avvertenze di sicurezza e le indicazioni.

- L'utilizzo del presente utensile non è consentito a persone (bambini inclusi) dalle ridotte capacità fisiche, sensoriali o mentali, o che manchino dell'esperienza e delle conoscenze necessarie allo scopo. I **bambini** andranno sorvegliati, per evitare con certezza che giochino con l'utensile.
- L'utilizzo del presente utensile non è consentito a persone che potrebbero reagire in modo sensibile a una scossa elettrica (ad es. **portatori di pacemaker**), poiché non si può escludere una carica elettrostatica dell'utensile.
- **Garantire un appoggio sicuro.** Gli effetti di un momento di shock, per esempio a causa di una scarica antistatica, possono provocare incidenti.
- **AVVERTENZA!** Gli operatori devono essere adeguatamente istruiti sull'uso di questa macchina.
- **AVVERTENZA!** Questo apparecchio è destinato esclusivamente alle applicazioni a secco.



- **AVVERTENZA!** L'apparecchio può contenere polveri nocive alla salute! La manutenzione, lo svuotamento e la sostituzione del filtro sono consentiti solo a personale tecnico autorizzato, dotato delle adeguate attrezzature di protezione.
- Usare l'apparecchio solo con il sistema filtrante installato!

AVVERTENZA! In caso di aspirazione di polveri che superano il valore limite o in presenza di grosse quantità di polveri da legno di quercia o faggio, aspirare solo un'unica sorgente di polvere (elettroutensile o utensile pneumatico).

- **Pericolo di esplosione e incendio! Non aspirare:**

- scintille, pezzi incandescenti o polveri calde;
- materiali infiammabili o esplosivi (p.es. magnesio, alluminio, benzina, diluente);
- materiali aggressivi (ad esempio acidi, soluzioni alcaline, solventi);
- materiali chimicamente reattivi che possano generare calore, acidi/basi, gas ecc. (ad esempio materiali reattivi bicomponenti, alluminio e acqua).
- Attenersi alle norme nazionali sulla sicurezza e alle indicazioni del produttore dei materiali.
- Usare l'apparecchio solo con un equipaggiamento di protezione personale adatto.
- Usare l'apparecchio solo quando esso risulta intatto ad un controllo visivo, in ambienti asciutti e in seguito ad opportuno addestramento.
- Controllare regolarmente l'interfaccia della batteria e il filtro per evitare pericoli. In caso di danneggiamento, far sostituire l'interfaccia della batteria esclusivamente da un officina del Servizio Assistenza Clienti autorizzata.
- Non sollevarla o trasportarla servendosi di un gancio di sollevamento o di un paranco.
- Trasportare l'apparecchio usando esclusivamente l'impugnatura, la maniglia frontale o la tracolla previste a tale scopo.
- Pericolo di ribaltamento, non posizionare su piani inclinati!

- **ATTENZIONE**

Questo apparecchio è destinato esclusivamente all'uso in ambienti interni.

Conservare questo apparecchio solo in ambienti interni.

- Utilizzare esclusivamente tubi flessibili per l'aspirazione originali Festool.
- **Tenere in considerazione l'ambiente di lavoro e durante il trasporto o il lavoro con l'utensile prestare attenzione a se stessi e a terzi.**
Quindi evitare ad es. il rischio di inciampare a causa di un tubo di aspirazione o un cavo di rete.
- **Tenere le pellicole d'imballaggio fuori dalla portata dei bambini.**
Sussiste pericolo di asfissia.
- **Osservare il manuale di istruzioni del caricabatterie e delle batterie.**
- **Non utilizzare alimentatori o batterie di fornitori terzi per azionare l'utensile a batteria. Non utilizzare caricabatterie di fornitori terzi per caricare le batterie.** L'uso di accessori non previsti dal produttore può provocare scosse elettriche e/o gravi incidenti.
- **Tenere le batterie non utilizzate lontane da oggetti metallici (es. chiodi, viti, chiavi, graffette o simili) che possono causare un bypass dei**

contatti. Un cortocircuito fra i contatti della batteria può provocare ustioni o incendi.

- **Utilizzare la batteria solo in abbinamento al proprio utensile Festool.** Solo in tal modo la batteria viene protetta da pericoloso sovraccarico. L'impiego di un altro apparecchio può provocare lesioni e pericolo d'incendio.
- **Non utilizzare batterie danneggiate o modificate.** Batterie danneggiate o modificate possono provocare incendio, esplosione o lesioni.
- **Scollegare la batteria dall'apparecchio prima di cambiare gli accessori / materiali di consumo, o di riporre l'apparecchio.** Queste misure di sicurezza preventive riducono il rischio di avvio involontario dell'apparecchio.

2 Simboli



Avvertenza di pericolo generico



Avvertenza sulle scariche elettriche



Leggere le istruzioni per l'uso e le avvertenze di sicurezza.



Leggere le istruzioni d'uso e le avvertenze di sicurezza.



Indossare un dispositivo di protezione delle vie respiratorie.



Adatto per la separazione di polveri con un valore limite di esplosione di 1 mg/m^3



Adatto per la separazione di polveri con un valore limite di esplosione superiore a $0,1 \text{ mg/m}^3$



Avvertenza! L'apparecchio può contenere polveri nocive alla salute.



È proibito salire in piedi sul banco da lavoro



Non aspirare acqua o liquidi!



Non esporre alla pioggia!



Pericolo di ribaltamento!



Innestare la batteria



Sbloccare la batteria



Consiglio, avvertenza



Istruzioni per l'uso



Contrassegno CE: attesta la conformità dell'elettro utensile alle Direttive della Comunità Europea.



Non smaltire tra i rifiuti domestici.



Il dispositivo contiene un chip per il salvataggio dei dati. vedi capitolo [17.2](#)

3 Utilizzo conforme

CTLC SYS I

Unità mobile di aspirazione a batteria adatta

- per aspirare polveri con valori limite fino a 1 mg/m^3 secondo il tipo di polvere "L",
- per sollecitazioni maggiori in caso di utilizzo industriale, ai sensi della IEC/ EN 60335-2-69,
- per l'utilizzo con le batterie Festool della serie BP con la stessa classe di tensione autorizzata per le unità mobili di aspirazione a batteria.

CTMC SYS I

Unità mobile di aspirazione a batteria adatta

- per aspirare polveri fino a $0,1 \text{ mg/m}^3$ secondo il tipo di polvere 'M' tra cui anche legno e polveri minerali contenenti quarzo,
- per sollecitazioni maggiori in caso di utilizzo industriale, ai sensi della IEC/ EN 60335-2-69,

- per l'utilizzo con le batterie Festool della serie BP con la stessa classe di tensione autorizzata per le unità mobili di aspirazione a batteria.

Unità mobile di aspirazione a batteria **non consigliata** per l'aspirazione continua di polveri fi-

ni, ad esempio polvere di cemento o massa di stucco.



In caso di utilizzo improprio, la responsabilità ricadrà sull'utente.

4 Dati tecnici

Unità mobile di aspirazione a batteria		
Tensione del motore		36 V (2x 18 V) ---
Batterie compatibili ^[5]		BP18 Li 4,0 HPC-AS BP18 Li 4,0 HPC-ASI BP18 Li 3,1 C BP18 Li 3,1 CI
Portata (aria) max., aspiratore/turbina		93,6 m ³ /h / 147 m ³ /h
Depressione massima, turbina		180 hPa
Superficie filtrante		5357 cm ²
Tubo flessibile d'aspirazione		D 27x3m-AS-90°/CT
Livello di pressione acustica secondo EN 60335-2-69/ Grado d'incertezza K		63 dB(A)/ 3 dB
Vibrazioni trasmesse al sistema mano-braccio secondo EN 60335-2-69/ Incertezza K		<2,5 m/s ² / 1,5 m/s ²
Frequenza (Unità mobile di aspirazione a batteria / comando a distanza)		2402 Mhz – 2480 Mhz
Potenza isotropica irradiata equivalente (EIRP) (Unità mobile di aspirazione a batteria / comando a distanza)		< 10 dBm
Capacità serbatoio		4,5 l
Misure Lu x La x H	con box di stoccaggio	396 x 297 x 307 mm
	solo CTL/MC SYS I	396 x 297 x 187 mm
Peso	con box di stoccaggio (senza batterie)	7,1 kg

5 Componenti del dispositivo

5.1 Unità mobile di aspirazione a batteria

- | | |
|---|--|
| [1-1] Unità mobile di aspirazione a batteria | [1-8] Apertura di sfiato |
| [1-2] Box di stoccaggio | [1-9] Tasto di collegamento |
| [1-3] Manicotto d'aspirazione | [1-10] Spia di collegamento |
| [1-4] Tubo flessibile per l'aspirazione | [1-11] Regolazione della forza aspirante |
| [1-5] Impugnatura | [1-12] Visualizzazione dello stato (forza di aspirazione / segnali di avviso) |
| [1-6] Chiusura T-Loc per Systainer | [1-13] Tasto MAN |
| [1-7] Maniglia frontale | [1-14] Tasto ON- / OFF |
| | [1-15] Comando a distanza CT-F I * |

[5] Per le batterie più recenti, non elencate, seguire le istruzioni nella Festool App o contattare il servizio clienti Festool.

5.2 Comando a distanza CT-F I

- [1-16]** Tasto di collegamento
- [1-17]** Indicatore a LED
- [1-18]** Tasto MAN (accensione manuale)
- [1-19]** Alloggiamento per nastri di fissaggio
- [1-20]** Nastro di fissaggio

Le figure indicate nel testo si trovano all'inizio delle istruzioni per l'uso.

* L'accessorio raffigurato o descritto può non comparire nella fornitura standard.

6 Preparazione

Dopo la rimozione dalla confezione, l'unità mobile di aspirazione a batteria è pronta per l'uso.

7 Batteria

Prima d'introdurre la batteria, verificare che la relativa interfaccia sia pulita. La presenza di contaminazioni sull'interfaccia della batteria può impedire un corretto contatto e causare danni ai contatti stessi.

Un contatto difettoso può, a sua volta, causare un surriscaldamento e danni all'utensile.

- [2a]** Prelevare la batteria.
- [2b]**  Introdurre la batteria sino a farla scattare in posizione.

- i** L'unità mobile di aspirazione può essere utilizzata solo con 2 batterie.
Per le batterie compatibili vedi capitolo 4.
- i** Per maggiori informazioni sul caricabatterie e sulla batteria con indicazione della capacità, consultare i manuali di istruzioni di entrambi.

8 Messa in funzione

Modalità stand-by

- Premere il tasto ON / OFF **[1-14]**.
I LED verdi della visualizzazione di stato **[1-12]** indicano la modalità stand-by.

Premendo un'altra volta il tasto ON / OFF si spegne l'unità mobile di aspirazione a batteria.

Avvio / arresto manuale dell'unità mobile di aspirazione a batteria

L'unità mobile di aspirazione a batteria è in modalità stand-by.

Direttamente sull'unità mobile di aspirazione a batteria:

- Premere il tasto MAN **[1-13]** per avvio / arresto.

In alternativa tramite il comando a distanza collegato CT-F I (vedi capitolo 9.2):

- Premere il tasto MAN **[1-18]** del comando a distanza per avvio / arresto.

Avvio / arresto automatico dell'unità mobile di aspirazione a batteria

L'unità mobile di aspirazione a batteria è in modalità stand-by.

- Per avviare / arrestare automaticamente l'unità mobile di aspirazione a batteria: Accendere / spegnere l'elettrotensile a batteria collegato (vedi capitolo 9.1).

9 Collegamento con gli apparecchi



AVVERTENZA

Rischio di lesioni dovute all'avviamento incustodito dell'unità di aspirazione a batteria

- Prima di qualsiasi lavoro con l'unità mobile d'aspirazione a batteria controllare quale comando a distanza e quale utensile elettrico a batteria sono collegati con l'unità!
- Un utensile elettrico a batteria deve sempre essere collegato all'unità mobile di aspirazione a batteria tramite il tubo flessibile per l'aspirazione. Dopo il lavoro, il collegamento con l'unità mobile di aspirazione a batteria deve essere staccato.
- Il comando a distanza può essere collegato solo al tubo flessibile per l'aspirazione.

9.1 Collegare l'utensile elettrico a batteria

- Azionare il tasto di collegamento **[1-9]** in modalità stand-by.

La spia di collegamento **[1-10]** lampeggia lentamente di colore blu. L'unità mobile di aspirazione a batteria è pronta al collegamento per 60 secondi.

- Accendere l'elettrotensile.

L'unità mobile di aspirazione a batteria si avvia.

L'unità mobile di aspirazione a batteria è collegata fino all'azionamento del tasto ON / OFF **[1-14]** o alla rimozione di una batteria (sull'unità mobile di aspirazione a batteria). In seguito è necessario accoppiare nuovamente l'utensile elettrico.

- i** Collegando un nuovo elettrotensile, il collegamento esistente fino a quel momento sarà sovrascritto.

- ❗ Questa funzione è possibile solo con elettrotensili Festool con batteria **Bluetooth®**.

9.2 Collegare comando a distanza CT-F I

Per collegare un comando a distanza con una unità mobile d'aspirazione a batteria, si deve eseguire un reset del comando a distanza (vedere Reset del comando a distanza).

È possibile collegare direttamente i comandi a distanza non ancora collegati.

- ❗ Una connessione stabilita tra i comandi a distanza e l'unità mobile di aspirazione a batteria rimane in atto anche dopo aver premuto il pulsante on / off o aver rimosso una batteria (sull'unità mobile di aspirazione a batteria).

- ❗ L'unità mobile di aspirazione a batteria può essere collegata contemporaneamente con un massimo di cinque comandi a distanza. L'unità mobile d'aspirazione a batteria può essere collegata contemporaneamente con un solo elettrotensile a batteria.

- ❗ Se l'unità mobile di aspirazione a batteria è stata accesa inizialmente con la batteria e viene spenta con il comando a distanza, la batteria collegata perde il suo collegamento temporaneo con l'unità mobile d'aspirazione a batteria. Poi la batteria può essere collegata di nuovo.

- Nella modalità stand-by tenere premuto per 3 secondi il tasto di collegamento **[1-9]** situato sull'unità mobile di aspirazione a batteria.

*La spia di collegamento **[1-10]** lampeggia velocemente di colore blu. L'unità mobile di aspirazione a batteria è pronta al collegamento per 60 secondi.*

- Premere il tasto MAN **[1-18]** sul comando a distanza.

Il comando a distanza resta memorizzato nell'unità mobile di aspirazione a batteria.

Reset sul comando a distanza

Il tasto reset consente di cancellare il collegamento di un comando a distanza con l'unità mobile di aspirazione a batteria.

- Mantenere premuto il tasto di collegamento **[1-16]** e il tasto MAN **[1-18]** per 10 secondi.

*Quando il reset è completato l'indicatore LED **[1-17]** si accende di colore magenta.*

9.3 Collegamento di un terminale mobile

Collegare l'unità mobile di aspirazione a batteria tramite la Festool Work App con un terminale mobile (ad es. per un aggiornamento del software).

- Nella modalità stand-by tenere premuto per 3 secondi il tasto di collegamento **[1-9]** situato sull'unità mobile di aspirazione a batteria.

*La spia di collegamento **[1-10]** lampeggia velocemente di colore blu. L'unità mobile di aspirazione a batteria è pronta al collegamento per 60 secondi.*

- Per autorizzare la connessione sicura, seguire le istruzioni della Festool Work App.

10 Impostazioni

10.1 Regolazione della potenza di aspirazione

- Azionare i tasti Più o Meno per l'impostazione della forza di aspirazione **[1-11]** in modalità di aspirazione.

*Le LED verdi della visualizzazione di stato **[1-12]** indicano il livello di potenza attuale.*

10.2 Manicotto d'aspirazione

La funzione di bypass del manicotto d'aspirazione **[1-3]** impedisce un'aspirazione delle rettificatrici e degli ugelli a pavimento su superfici lisce.

Apri

- Ruotare l'anello di regolazione sulla posizione "OPEN".

Chiudi

- Ruotare l'anello di regolazione sulla posizione "CLOSE".

10.3 Monitoraggio della portata massima (solo per tipo di polvere M)



PRUDENZA

Polveri nocive per la salute

Lesione delle vie respiratorie

- Il funzionamento corretto è garantito solo con il tubo flessibile per l'aspirazione **D 27x3m-AS-90°/CT**.

Se nel tubo flessibile per l'aspirazione la velocità dell'aria scenderà sotto i 20 m/s, per ragioni di sicurezza verrà emesso un segnale acustico di avviso.

Possibili cause	Rimedio
Sacchetto filtro pieno.	Inserire un nuovo sacchetto filtro (vedere capitolo 14.1).
Filtro principale contaminato.	Sostituire il filtro principale (vedere capitolo 14.2).
Tubo flessibile per l'aspirazione ostruito o piegato.	Eliminare l'ostruzione o la piegatura.
La forza di aspirazione è regolata [1-11] su un valore troppo basso.	Regolare la forza di aspirazione su un valore più elevato (vedere capitolo 10.1).
Livello batteria basso.	- Caricare le batterie. - Inserire nuove batterie.
Malfunzionamento del sistema elettronico di sorveglianza.	Far eliminare il problema da un'officina dell'Assistenza Clienti autorizzata Festool.
Lavorare con le rettificatrici.	Attivare la funzione di bypass (vedi capitolo 10.2).

10.4 Termofusibile

Come protezione contro il surriscaldamento, l'interruttore termico disinserisce l'unità mobile di aspirazione a batteria prima del raggiungimento della temperatura critica. Il LED della visualizzazione di stato [1-12] segnala un'anomalia.

Il LED s'illumina in rosso Sovratemperatura

- Spegnere l'unità mobile di aspirazione a batteria e lasciarla raffreddare.
- Riaccendere l'unità mobile di aspirazione a batteria dopo ca. 10 minuti.

10.5 Collegamento al T-Loc

Girando il T-Loc, l'unità mobile di aspirazione a batteria può venire chiusa, aperta e collegata:

- Chiudere l'unità mobile di aspirazione a batteria [3a].
- Aprire l'unità mobile di aspirazione a batteria [3b].
- Collegare l'unità mobile di aspirazione a batteria al box di stoccaggio [3c].



Prima del sollevamento, chiudere sempre il T-Loc sull'unità mobile di aspirazione a batteria o collegarlo al box di stoccaggio, assicurandosi che il collegamento sia saldo.

Capacità di carico massima per il collegamento con ulteriori Systainer: 20 kg

10.6 Utilizzare/regolare la tracolla [4]

Capacità di carico massima ammessa della tracolla: 20 kg

La tracolla può essere collegata in due posizioni diverse:

- Trasporto dell'unità mobile di aspirazione a batteria: Tracolla sull'unità mobile di aspirazione a batteria [4a]
- Trasporto del box di stoccaggio con l'unità mobile di aspirazione a batteria: Tracolla sul box di stoccaggio [4b]



Prima del sollevamento, controllare la funzionalità della tracolla e disporre il T-Loc nell'unità mobile di aspirazione a batteria nella posizione adatta.

Regolare la lunghezza della tracolla mediante l'apposita fibbia [4c].

11 Lavoro

11.1 Aspirazione di sostanze asciutte



PRUDENZA

Polveri nocive per la salute

Lesione delle vie respiratorie

- Utilizzare sempre il sacchetto filtro.
- Prima di aspirare controllare che il filtro principale sia intatto.



In caso di aspirazione di polveri che superano il valore limite, aspirare solo un'unica sorgente di polvere (elettroutensile o utensile pneumatico).

Quando si aspirano polveri generate da attrezzi elettrici in funzione **osservare** quanto segue:

Garantire una sufficiente aerazione! Attenersi alle disposizioni regionali!

Valori limite: Aria di scarico max. 50% del volume dell'aria fresca

Formula: Volume del locale V_R x tasso di ricambio d'aria L_W

Rispettare le seguenti avvertenze:

- Tenere libera la zona intorno all'apertura di sfiato [1-8].

- L'unità mobile di aspirazione a batteria è un sistema stazionario e non è adatto a essere spostato mediante traino del tubo flessibile per l'aspirazione. Utilizzare l'impugnatura [1-5], la maniglia frontale [1-7] o la tracolla [4].

 All'interno del box di stoccaggio sono alloggiati due ugelli per la pulizia [5].

11.2 Dopo il lavoro

- ▶ Spegnere l'unità mobile di aspirazione a batteria.
- ▶ Rimuovere la batteria.
Attenzione: Tenere le batterie non utilizzate lontane da oggetti metallici (es. chiodi, viti, chiavi, graffette o simili) che possono causare un bypass dei contatti.
- ▶ Svuotare il secchio per liquidi.
- ▶ Chiudere la bocca di aspirazione [6-1] con il tappo [6-2].

Quando si esegue nuovamente la messa in funzione dell'unità mobile di aspirazione a batteria, rimettere il tappo di chiusura in posizione di parcheggio.

- ▶ Inserire il tubo flessibile per l'aspirazione [1-4] nel box di stoccaggio [1-2].
- ▶ Pulire internamente ed esternamente l'unità mobile di aspirazione a batteria aspirando e strofinando con un panno.
- ▶ Sistemare l'unità mobile d'aspirazione a batteria in un locale asciutto precluso all'accesso di persone non autorizzate.

12 Comando a distanza

12.1 Uso conforme del comando a distanza

Il comando a distanza può avviare / arrestare manualmente un'unità mobile di aspirazione a batteria.

 In caso di utilizzo improprio, la responsabilità ricadrà sull'utente.

12.2 Montaggio

Applicare il comando a distanza [1-15] con il relativo nastro di fissaggio [1-20] sul tubo flessibile per l'aspirazione [1-4].

 Collegare il comando a distanza con l'unità mobile di aspirazione a batteria, vedi capitolo 9.2.

12.3 Indicatore a LED [1-17]

Oltre alla funzionalità Bluetooth® l'indicatore LED del comando a distanza ne indica lo stato di carica:

1 lampeggio blu

Pressione del tasto di collegamento [1-16] o del tasto MAN [1-18] registrata.

1 lampeggio magenta

Reset del comando a distanza eseguito.

Lampeggio rosso

La batteria del comando a distanza è quasi scarica e deve essere sostituita.

12.4 Sostituzione della batteria del comando a distanza [7]

 Il comando a distanza funziona con una batteria del tipo CR 2032.

 Se si apre il vano batteria, si consiglia di sostituire la guarnizione (20x1,3 mm).

- ▶ ① Aprire il coperchio del vano batteria.
- ▶ ② Sostituire la batteria.
- ▶ ③ Chiudere il vano batteria.

12.5 Aggiornamento software



Per controllare se è disponibile un update del software per ampliare la funzionalità del comando a distanza o migliorare le funzioni esistenti, si può stabilire un collegamento Bluetooth® con la Festool Work App.

- ▶ Premere il tasto di collegamento sul comando a distanza [1-16] finché l'indicatore LED [1-17] non lampeggia in blu.

Il comando a distanza è pronto al collegamento per 60 secondi.

- ▶ Per autorizzare la connessione sicura, seguire le istruzioni della Festool Work App.

13 Segnali di avviso

Segnale di avviso	Rappresentazione del segnale di avviso	Causa	Provvedimento
Visivo	LED [1-12]	lampeggia di colore verde	Batteria scarica. Caricare la batteria.
			Batteria sbagliata. Utilizzare la batteria corretta (vedi capitolo 4).
			Sovraraffreddamento batteria. Per la temperatura d'impiego vedere le istruzioni per l'uso della batteria.
		lampeggia di colore rosso	Batteria difettosa. - Sostituire la batteria. - Verificare la funzionalità con il caricabatterie, a batteria raffreddata.
	si accende di colore rosso	Surriscaldamento dell'unità mobile di aspirazione a batteria. vedi capitolo 10.4.	
		Surriscaldamento batteria. Lasciar raffreddare la batteria per ca. 10 minuti.	
Acustico	Segnale acustico	periodicamente 	Velocità del flusso inferiore a 20 m/s. Solo per il tipo di polvere M (vedi capitolo 10.3).
		crescente, iniziando con due volte brevemente 	Carica della batteria bassa. - Caricare la batteria. - Inserire una batteria ricaricata.

14 Cura e manutenzione



AVVERTENZA

Pericolo di lesioni e di folgorazione

- Prima di qualsiasi intervento di cura e manutenzione, rimuovere sempre la batteria dall'unità mobile d'aspirazione a batteria.
- Qualsiasi intervento di manutenzione e riparazione che richieda l'apertura dell'alloggiamento motore andrà effettuato esclusivamente da un'officina dell'Assistenza Clienti autorizzata.



Assistenza Clienti e riparazione esclusivamente a cura del costruttore o di officine di assistenza autorizzate. Per l'indirizzo più vicino alla vostra zona: www.festool.it/servizio

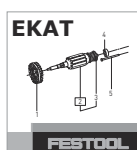

Utilizzare esclusivamente ricambi originali Festool. Per il codice di ordinazione: www.festool.it/servizio

Rispettare le seguenti avvertenze:

- Almeno una volta all'anno andrà effettuata una verifica tecnica delle polveri, a cura del

costruttore o di personale qualificato (ad es. per accertare eventuali danni al filtro, la tenuta dell'apparecchio ed il corretto funzionamento delle apparecchiature di controllo).

- Ciò che non è possibile pulire, va smaltito. A tale scopo, utilizzare sacchi impermeabili. Attenersi alle disposizioni vigenti in materia di smaltimento.
- Mantenere puliti i contatti dell'unità mobile di aspirazione a batteria, del caricabatterie e della batteria.

14.1 Sostituire il sacchetto filtro

- Aprire l'unità mobile d'aspirazione a batteria con T-Loc. **Attenzione, pericolo di ribaltamento!**
- Sostituire il sacchetto filtro:
 - ▷ Rimuovere il sacchetto filtro [8].
 - ▷ Inserire il sacchetto filtro [9].
- Chiudere l'unità mobile d'aspirazione a batteria con T-Loc.

- ① Un sacchetto filtro aggiuntivo può essere conservato sul fondo dell'alloggiamento [10].

14.2 Sostituzione del filtro principale [10]

NOTA

Danni al motore

- ▶ Non aspirare mai senza il filtro principale installato, perché questo può danneggiare il motore.
- ▶ Aprire l'unità mobile d'aspirazione a batteria con T-Loc. **Attenzione, pericolo di ribaltamento!**
- ▶ Sbloccare la leva e ribaltarla.
- ▶ Rimuovere il contenitore sollevandolo.
- ▶ Rimuovere il filtro principale usato e sostituirlo con uno nuovo.
- ▶ Smaltire il filtro principale usato in conformità alle disposizioni vigenti in materia.
- ▶ Pulire il contenitore e le guarnizioni.
- ▶ Inserire il contenitore. Riposizionare la leva e bloccarla.
- ▶ Chiudere l'unità mobile d'aspirazione a batteria con T-Loc.

I numeri d'ordine per accessori e utensili sono riportati nel catalogo Festool, oppure in Internet, all'indirizzo www.festool.it.

15 Trasporto

Attenersi alle seguenti avvertenze:

- Prima del trasporto, chiudere sempre il T-Loc sull'unità mobile di aspirazione a batteria o collegarlo al box di stoccaggio.
- Durante il trasporto in un veicolo, assicurare l'unità mobile di aspirazione a batteria contro il ribaltamento e lo scivolamento in conformità alle norme vigenti in materia.

16 Ambiente



Non gettare l'utensile fra i rifiuti domestici! Avviare utensili, accessori ed imballaggi ad un riciclo rispettoso dell'ambiente.

Attenersi alle disposizioni di legge nazionali in vigore.

Solo UE: nel rispetto della direttiva europea in materia di apparecchiature elettriche ed elettroniche usate e delle rispettive leggi nazionali derivatene, gli elettro-utensili devono essere raccolti separatamente e introdotti nell'apposito ciclo di smaltimento e recupero a tutela dell'ambiente.

Informazioni su REACH: www.festool.com/reach

17 Indicazioni generali

17.1 Informazioni tramite Bluetooth®

Non appena l'utensile è connesso tramite Bluetooth® mediante la Festool Work App e la connessione sicura è stata autorizzata, a partire da tale momento l'utensile stesso si connetterà automaticamente, mediante la Festool WorkApp. L'utensile invierà quindi regolarmente informazioni di stato (ID, stato di funzionamento ecc.) tramite Bluetooth®.

Il marchio denominativo Bluetooth® ed i loghi sono marchi registrati di Bluetooth SIG, Inc. e vengono utilizzati da TTS Tooltechnic Systems AG & Co. KG e quindi da Festool su licenza.

17.2 Informazioni sulla tutela della privacy

L'utensile contiene un chip per il salvataggio automatico dei dati della macchina e di funzionamento. I dati salvati non contengono riferimenti personali diretti.

I dati sono leggibili senza contatto mediante speciali dispositivi e vengono utilizzati da Festool esclusivamente per la diagnostica errori, per consentire interventi di garanzia e di riparazione o per migliorare la qualità dell'apparecchio e/o svilupparlo ulteriormente. Non è previsto alcun altro utilizzo dei dati, senza previa ed esplicita autorizzazione da parte del Cliente.

Inhoudsopgave	
1 Veiligheidsvoorschriften.....	58
2 Symbolen.....	60
3 Gebruik volgens de voorschriften.....	60
4 Technische gegevens.....	61
5 Apparaatelementen.....	61
6 Voorbereiding.....	62
7 Accupack.....	62
8 Ingebruikneming.....	62
9 Verbinding met apparaten.....	62
10 Instellingen.....	63
11 Veilig werken.....	64
12 Afstandsbediening.....	65
13 Waarschuwingssignalen.....	66
14 Onderhoud en verzorging.....	66
15 Transport.....	67
16 Milieu.....	67
17 Algemene aanwijzingen.....	67

1 Veiligheidsvoorschriften



WAARSCHUWING! Lees alle veiligheidsvoorschriften en aanwijzingen.

Worden de veiligheidsinstructies en aanwijzingen niet in acht genomen, dan kan dit een elektrische schok, brand en/of ernstig letsel tot gevolg hebben.

Bewaar alle veiligheidsinstructies en aanwijzingen om ze later te kunnen raadplegen.

- Dit apparaat mag niet door personen (met inbegrip van kinderen) met verminderde lichamelijke, zintuiglijke of verstandelijke vermogens of gebrek aan ervaring en kennis worden gebruikt. Er moet voortdurend op worden gelet dat **kinderen** niet met het apparaat spelen.
- Dit apparaat mag niet gebruikt worden door personen die gevoelig kunnen reageren op een elektrische schok (bijv. **personen met een pacemaker**). Een statische lading van het apparaat kan namelijk niet uitgesloten worden.
- **Zorg voor een stabiele opstelling.** De effecten van een schrikmoment bijv. door antistatische ontlading, kunnen tot ongevallen leiden.
- **WAARSCHUWING!** Bedieners moeten adequaat worden geïnstrueerd in het gebruik van deze machine.
- **WAARSCHUWING!** Dit apparaat is alleen bedoeld om te drogen.



- **WAARSCHUWING!** Apparaat kan gezondheidsbedreigende stoffen bevatten. Onderhoud, lediging en filtervervanging alleen door erkende vakman met een geschikte veiligheidsuitrusting.
- Alleen gebruiken met geïnstalleerd filtersysteem.

WAARSCHUWING! Bij het afzuigen van stoffen die de grenswaarde overschrijden of bij aanzienlijke hoeveelheden eiken- of beukenhoutstof niet meer dan één stofbron (elektrisch of persluchtgereedschap) afzuigen.

- **Explosie- en brandgevaar! Niet opzuigen:**
 - vonken, gloeiende delen of hete stoffen;

- brandbare en explosieve stoffen (bijv. magnesium, aluminium, benzine, verdunning);
- agressieve stoffen (bijv. zuren, logen, oplosmiddelen);
- chemisch reactieve stoffen die leiden tot het ontstaan van warmte, zuren/basen, gassen, etc. (bijv. reactief 2K-materiaal, aluminium en water).
- Nationale veiligheidsvoorschriften en gegevens van de producent van het materiaal in acht nemen!
- Alleen gebruiken met geschikte veiligheidsuitrusting!
- Alleen indien na visuele controle intact, werken in droge omgeving en volgens instructie!
- Regelmatig de accu-aansluiting en het filter controleren om een gevaarlijke situatie te vermijden. De accu-aansluiting bij beschadiging uitsluitend door een geautoriseerde onderhoudswerkplaats laten vernieuwen.
- Niet met een takel of hijswerktuig omhoogheffen en transporteren.
- Draag het apparaat alleen aan de daarvoor bedoelde handgreep, frontgreep of draagriem.
- Kantelgevaar, niet op schuine oppervlakken plaatsen!
- **LET OP**
- Dit apparaat mag alleen in binnenruimtes worden gebruikt.
- Dit apparaat mag alleen in binnenruimtes worden opgeslagen.
- Gebruik alleen de originele afzuigslang van Festool.
- **Houd uw werkomgeving in het oog en let bij het transport of bij het werken met het apparaat op uzelf en op anderen.**
- Daardoor vermijdt u bijvoorbeeld dat u struikelt over een afzuigslang of netsnoer.
- **Houd verpakkingsfolie weg van kinderen.**
- Het risico op verstikking is aanwezig.
- **Neem de bedieningshandleiding van het oplaadapparaat en het accupack in acht.**
- **Geen netvoedingen of accupacks van andere leveranciers voor het gebruik van het accu-gereedschap gebruiken. Geen oplaadapparaten van andere leveranciers voor het laden van de accupacks gebruiken.**
- Het gebruik van accessoires die niet door de fabrikant worden voorgeschreven, kan tot een elektrische schok en/of ernstig letsel leiden.
- **Houd het niet-gebruikte accupack verwijderd van metalen voorwerpen (bijv. spijkers, schroeven sleutels, paperclips, etc.) die een overbrugging van de contacten kunnen veroorzaken.** Kortsluiting tussen de accucontacten kan tot verbrandingen of vuur leiden.
- **Gebruik het accupack alleen in combinatie met gereedschap van Festool.** Alleen op die manier wordt het accupack tegen gevaarlijke overbe-

lasting beschermd. Het gebruik van ander gereedschap kan leiden tot lichamelijk letsel en brandgevaar.

- **Gebruik geen accupacks die beschadigd of gewijzigd zijn.** Beschadigde of gewijzigde accupacks kunnen tot brand, explosie of letsel leiden.
- **Scheid het accupack van het apparaat voordat u accessoires/verbruiksonderdelen vervangt of het apparaat opslaat.** Dergelijke preventieve veiligheidsmaatregelen verminderen het risico van een onbedoelde start van het apparaat.

2 Symbolen



Waarschuwing voor algemeen gevaar



Waarschuwing voor elektrische schok



Lees de gebruiksaanwijzing en veiligheidsvoorschriften!



Lees de gebruiksaanwijzing en veiligheidsvoorschriften!



Draag een zuurstofmasker!



Geschikt voor afscheiding van stof met een blootstellingsgrenswaarde groter dan 1 mg/m^3



Geschikt voor afscheiding van stof met een blootstellingsgrenswaarde groter dan $0,1 \text{ mg/m}^3$



Waarschuwing! Het apparaat kan gezondheidsbedreigende stoffen bevatten!



Verboden erop te klimmen



Geen water of vloeistof opzuigen!



Niet in de regen zetten!



Kantelgevaar!



Accupack inbrengen



Accupack uitnemen



Tip, aanwijzing



Handelingsinstructie



CE-markering: Bevestigt de conformiteit van het elektrische gereedschap met de richtlijnen van de Europese Unie.



Niet met het huisvuil meegeven.



Apparaat bevat een chip voor de opslag van gegevens. Zie hoofdstuk [17.2](#)

3 Gebruik volgens de voorschriften

CTLC SYS I

Mobiele accu-stofzuiger geschikt

- voor het op- en afzuigen van stoffen met grenswaarden tot 1 mg/m^3 conform stofklasse 'L',
- voor een hogere belasting bij industrieel gebruik, conform IEC/EN 60335-2-69,
- voor het gebruik met Festool-accupacks van de serie BP uit dezelfde spanningsklasse die voor deze mobiele accu-stofzuiger werden goedgekeurd.

CTMC SYS I

Mobiele accu-stofzuiger geschikt

- voor het op- en afzuigen van stoffen tot $0,1 \text{ mg/m}^3$ conform stofklasse 'M', o.a. ook hout en minerale, kwartshoudende stoffen,
- voor een hogere belasting bij industrieel gebruik, conform IEC/EN 60335-2-69,
- voor het gebruik met Festool-accupacks van de serie BP uit dezelfde spanningsklasse die voor deze mobiele accu-stofzuiger werden goedgekeurd.

Mobiele accu-stofzuiger **niet aanbevolen** voor het continu op- en afzuigen van fijne stoffen, zoals cementstof of plamuur.



De gebruiker is aansprakelijk bij gebruik dat niet volgens de voorschriften plaatsvindt.

4 Technische gegevens

Mobiele accu-stofzuiger		
Motorspanning		36 V (2x 18 V) \equiv
Compatibele accu's ^[6]		BP18 Li 4,0 HPC-AS BP18 Li 4,0 HPC-ASI BP18 Li 3,1 C BP18 Li 3,1 CI
Volumestroom (lucht) max. stofzuiger/ turbine		93,6 m ³ /h / 147 m ³ /h
Onderdruk max., turbine		180 hPa
Filteroppervlak		5357 cm ²
Afzuigslang		D 27x3m-AS-90°/CT
Geluidsdruk niveau volgens EN 60335-2-69/ onzekerheid K		63 dB(A)/ 3 dB
Hand-arm-trillingswaarde volgens EN 60335-2-69/ onzekerheid K		<2,5 m/s ² / 1,5 m/s ²
Frequentie (mobiele accu-stofzuiger / afstandsbediening)		2402 MHz – 2480 MHz
Equivalent isotroop uitgestraald vermogen (EIRP) (mobiele accu-stofzuiger / afstandsbediening)		< 10 dBm
Reservoir-inhoud		4,5 l
Afmetingen L x B x H	met bewaarbox	396 x 297 x 307 mm
	alleen CTL/MC SYS I	396 x 297 x 187 mm
Gewicht	met bewaarbox (zonder accu's)	7,1 kg

5 Apparaatelementen

5.1 Mobiele accu-stofzuiger

- [1-1] Mobiele accu-stofzuiger
- [1-2] Bewaarbox
- [1-3] Afzuigmof
- [1-4] Afzuigslang
- [1-5] Handgreep
- [1-6] T-Loc-sluiting voor Systainers
- [1-7] Frontgreep
- [1-8] Luchtafvoeropening
- [1-9] Verbindingstoets
- [1-10] Verbindingsindicator
- [1-11] Afzuigkrachtregeling

[1-12] Statusindicatie (zuigkracht / waarschuwingssignalen)

[1-13] MAN-toets

[1-14] Aan-/uittoets

[1-15] Afstandsbediening CT-F I *

5.2 Afstandsbediening CT-F I

[1-16] Verbindingstoets

[1-17] LED-indicatie

[1-18] MAN-toets (handmatig inschakelen)

[1-19] Opname voor bevestigingsbanden

[1-20] Bevestigingsband

De vermelde afbeeldingen staan in het begin van de gebruiksaanwijzing.

[6] Voor nieuwe, niet-vermelde accu's volgt u de instructies van de Festool-app of neemt u contact op met de serviceafdeling van Festool.

* Afgebeelde of beschreven accessoires behoren voor een deel niet tot de leveringsomvang.

6 Voorbereiding

Nadat de mobiele accu-stofzuiger uitgepakt is, is deze klaar voor gebruik.

7 Accupack

Vóór de plaatsing van het accupack moet de accu-aansluiting op verontreiniging gecontroleerd worden. Een verontreiniging van de accu-aansluiting kan een goed contact belemmeren en tot schade aan de contacten leiden.

Een gestoord contact kan tot oververhitting en beschadiging van het apparaat leiden.

[2a] Accupack verwijderen.

[2b]  Accupack plaatsen - tot aan het vastklikken.

i De mobiele accu-stofzuiger kan alleen met 2 accupacks worden gebruikt. Compatibele accupacks zie hoofdstuk 4.

i Meer informatie over oplaadapparaat en accupack met capaciteitsindicatie vindt u in de bedieningshandleidingen van accupack en oplaadapparaat.

8 Ingebruikneming

Stand-by-modus

► Aan-/uittoets **[1-14]** indrukken.

*Groene LED's van de statusindicatie **[1-12]** tonen stand-by-modus.*

Opnieuw indrukken van de aan-/uittoets schakelt de mobiele accu-stofzuiger uit.

Mobiele accu-stofzuiger met de hand starten/stoppen

Mobiele accu-stofzuiger is in de stand-by-modus.

Direct op de mobiele accu-stofzuiger:

► MAN-toets **[1-13]** voor het starten/stoppen indrukken.

Alternatief via verbonden afstandsbediening CT-F I (zie hoofdstuk 9.2):

► MAN-toets **[1-18]** van de afstandsbediening voor het starten/stoppen indrukken.

Mobiele accu-stofzuiger automatisch starten / stoppen

Mobiele accu-stofzuiger is in de stand-by-modus.

► Om de mobiele accu-stofzuiger automatisch te starten / stoppen: Verbonden door accu aangedreven elektrisch gereedschap (zie hoofdstuk 9.1) in-/uitschakelen.

9 Verbinding met apparaten



WAARSCHUWING

Letselgevaar door onbedoeld startende mobiele accu-stofzuiger

- Vóór alle werkzaamheden met de mobiele accu-stofzuiger controleren welke afstandsbediening en welk accu-gereedschap met de mobiele accu-stofzuiger zijn verbonden.
- Een door een accu aangedreven elektrisch gereedschap moet altijd via de afzuigslang met de mobiele accu-stofzuiger verbonden zijn. Na het werk moet de verbinding met de mobiele accu-stofzuiger worden gescheiden.
- De afstandsbediening mag alleen op de afzuigslang worden bevestigd.

9.1 Door accu aangedreven elektrisch gereedschap verbinden

► In de stand-by-modus de verbindingstoets **[1-9]** indrukken.

*Verbindingsindicator **[1-10]** knippert langzaam blauw. De mobiele accu-stofzuiger is 60 seconden gereed voor de verbinding.*

► Elektrisch gereedschap inschakelen.

Mobiele accu-stofzuiger start.

De mobiele accu-stofzuiger is tot aan de bediening van de aan-/uittoets **[1-14]** of de verwijdering van een accupack (op de mobiele accu-stofzuiger) verbonden. Het elektrische gereedschap moet daarna opnieuw gekoppeld worden.

i Met de verbinding van een nieuw elektrisch gereedschap wordt de huidige verbinding overschreven.

i Deze functie is alleen bij Festool elektrische gereedschappen met **Bluetooth®** accupack mogelijk.

9.2 Afstandsbediening CT-F I verbinden

Om een afstandsbediening met een mobiele accu-stofzuiger te kunnen verbinden, moet een reset van de afstandsbediening worden uitgevoerd (zie reset van de afstandsbediening).

Tot dusver niet verbonden afstandsbedieningen kunnen direct verbonden worden.

① Een gemaakte verbinding tussen afstandsbedieningen en de mobiele accu-stofzuiger blijft ook na het bedienen van de aan-/uittoets of verwijderen van een accupack (op de mobiele accu-stofzuiger) bestaan.

① De mobiele accu-stofzuiger kan gelijktijdig met max. vijf afstandsbedieningen worden verbonden. De mobiele accu-stofzuiger kan gelijktijdig met een door een accu aangedreven elektrisch gereedschap worden verbonden.

① Als de mobiele accu-stofzuiger initieel met het accupack werd ingeschakeld en met de afstandsbediening uitgeschakeld wordt, verliest een verbonden accupack zijn tijdelijke verbinding met de mobiele accu-stofzuiger. Vervolgens kan het accupack opnieuw verbonden worden.

- ▶ In de stand-by-modus de verbindingstoets **[1-9]** op de mobiele accu-stofzuiger 3 seconden lang ingedrukt houden.

De verbindingsindicator [1-10] knippert snel blauw. De mobiele accu-stofzuiger is 60 seconden gereed voor de verbinding.

- ▶ De MAN-toets **[1-18]** op de afstandsbediening indrukken.

De afstandsbediening is permanent in de mobiele accu-stofzuiger opgeslagen.

Reset op de afstandsbediening

Met de reset wordt de verbinding van een afstandsbediening met de mobiele accu-stofzuiger gewist.

- ▶ De verbindingstoets **[1-16]** en de MAN-toets **[1-18]** 10 seconden ingedrukt houden.

De LED-indicatie [1-17] knippert in magenta als de reset is uitgevoerd.

9.3 Mobiel eindapparaat verbinden

De mobiele accu-stofzuiger via de Festool Work-app met een mobiel eindapparaat verbinden (bijv. voor een software-update).

- ▶ In de stand-by-modus de verbindingstoets **[1-9]** op de mobiele accu-stofzuiger 3 seconden lang ingedrukt houden.

De verbindingsindicator [1-10] knippert snel blauw. De mobiele accu-stofzuiger is 60 seconden gereed voor de verbinding.

- ▶ De instructies in de Festool Work-app opvolgen om de beveiligde verbinding te autoriseren.

10 Instellingen

10.1 Zuigkracht regelen

- ▶ Plus- of min-toetsen van de zuigkrachtregeling **[1-11]** tijdens het zuigen bedienen.

Groene LED's van de statusindicatie [1-12] tonen actuele vermogensniveau.

10.2 Afzuigmof

De bypass-functie van de afzuigmof **[1-3]** verhindert het aanzuigen van schuurmachines en vloerzuigmondstukken op gladde oppervlakken.

Openen

- ▶ Instelring op positie "OPEN" draaien.

Sluiten

- ▶ Instelring op positie "CLOSE" draaien.

10.3 Volumestroombewaking (alleen stofklasse M)



VOORZICHTIG

Gezondheidsbedreigende stoffen

Aandoening van de luchtwegen

- ▶ De correcte functie van de volumestroombewaking is alleen met de afzuigslang **D 27x3m-AS-90°/CT** gegarandeerd.

Als de luchtsnelheid in de afzuigslang onder de 20 m/s komt, klinkt er omwille van de veiligheid een waarschuwingssignaal.

Mogelijke oorzaken

Oplossing

Filterzak vol.	Nieuwe filterzak plaatsen (zie hoofdstuk 14.1).
Standaardfilter verontreinigd.	Standaardfilter vervangen (zie hoofdstuk 14.2).
Afzuigslang verstopt of geknikt.	Verstopping of knik verwijderen.
Zuigkrachtregeling [1-11] op te geringe waarde ingesteld.	Zuigkracht op een hogere waarde instellen (zie hoofdstuk 10.1).
Accustand laag.	- Accupacks opladen. - Nieuwe accupacks gebruiken.
Storing van de bewakingselektronica.	Door onderhoudswerkplaats van Festool laten herstellen.
Werken met schuurmachines.	Bypass-functie activeren (zie hoofdstuk 10.2).

10.4 Temperatuurbeveiliging

Ter bescherming tegen oververhitting schakelt de temperatuurbeveiliging de mobiele accu-stofzuiger uit voordat de kritische temperatuur wordt bereikt. LED van de statusindicatie **[1-12]** geeft een storing aan.

LED brandt rood Te hoge temperatuur

- ▶ Mobile accu-stofzuiger uitschakelen, laten afkoelen.
- ▶ Mobile accu-stofzuiger na ca. 10 minuten weer inschakelen.

10.5 Verbinden met T-Loc

Door aan de T-Loc te draaien kan de mobiele accu-stofzuiger worden afgesloten, geopend en verbonden:

- Mobile accu-stofzuiger afsluiten **[3a]**.
- Mobile accu-stofzuiger openen **[3b]**.
- Mobile accu-stofzuiger met bewaarbox verbinden **[3c]**.

 Alvorens op te tillen de T-Loc op de mobiele accu-stofzuiger altijd afsluiten of met de bewaarbox verbinden en op een veilige bevestiging controleren.

Max. draaglast bij verbinding met meerdere Systainers: 20 kg

10.6 Draagriem gebruiken/ instellen [4]

Max. toelaatbare draaglast van de draagriem: 20 kg

De draagriem kan in twee verschillende standen worden aangebracht:

- Dragen van de mobiele accu-stofzuiger: Draagriem aan mobiele accu-stofzuiger **[4a]**
- Dragen van de bewaarbox met mobiele accu-stofzuiger: Draagriem aan bewaarbox **[4b]**

 Alvorens op te tillen de draagriem op functionaliteit controleren en T-Loc aan de mobiele accu-stofzuiger in de geschikte stand zetten.

De lengte van de draagriem aanpassen aan de verstelbare lus **[4c]**.

11 Veilig werken

11.1 Droge stoffen opzuigen



VOORZICHTIG

Gezondheidsbedreigende stoffen

Aandoening van de luchtwegen

- ▶ Altijd een filterzak gebruiken!
- ▶ Vóór het zuigen controleren of het standaardfilter intact is.



Bij het afzuigen van stoffen die de grenswaarde overschrijden slechts één enkele stofbron (elektrisch of persluchtgereedschap) afzuigen.

Belangrijk bij het afzuigen van stof van lopend elektrisch gereedschap:

Voor voldoende ventilatie zorgen! Regionale voorschriften in acht nemen!

Grenswaarden: afzuiglucht max. 50% van de hoeveelheid verse lucht

Formule: ruimtevolumen V_R x ventilatiesnelheid L_w

De volgende aanwijzingen in acht nemen:

- Het gedeelte om de luchtafvoeropening **[1-8]** vrijhouden.
- De mobiele accu-stofzuiger is een stationair systeem en niet geschikt om aan kabel en afzuigslang te worden voortgetrokken. Handgreep **[1-5]**, frontgreep **[1-7]** of draagriem **[4]** gebruiken.

 In de binnenruimte van de bewaarbox zijn 2 reinigingsmondstukken **[5]** ondergebracht.

11.2 Na afloop van het werk

- ▶ Mobile accu-stofzuiger uitschakelen.
- ▶ Accupack verwijderen.

Let op: Houd het niet-gebruikte accupack verwijderd van metalen voorwerpen (bijv. spijkers, schroeven sleutels, paperclips, etc.) die een overbrugging van de contacten kunnen veroorzaken.

- ▶ Vuilcontainer leegmaken.
- ▶ Aanzuigopening **[6-1]** met de afsluitkap **[6-2]** afsluiten.

Bij hernieuwde ingebruikneming van de mobiele accu-stofzuiger de afsluitkap weer in de parkeerstand te zetten.

- ▶ Afzuigslang **[1-4]** in bewaarbox **[1-2]** leggen.

- ▶ Mobile accu-stofzuiger van binnen en buiten reinigen door deze af te zuigen en schoon te vegen.
- ▶ Mobile accu-stofzuiger opbergen in een droge ruimte, beschermd tegen onbevoegd gebruik.

12 Afstandsbediening

12.1 Beoogd gebruik afstandsbediening CT-F I

De afstandsbediening kan een verbonden mobiele accu-stofzuiger met de hand starten/stoppen.



De gebruiker is aansprakelijk bij gebruik dat niet volgens de voorschriften plaatsvindt.

12.2 Montage

De afstandsbediening **[1-15]** met de bijbehorende bevestigingsband **[1-20]** aan de afzuigslang aanbrengen **[1-4]**.

- ⓘ Afstandsbediening en mobiele accu-stofzuiger verbinden, zie hoofdstuk 9.2.

12.3 LED-indicatie [1-17]

De LED-indicatie van de afstandsbediening geeft behalve de Bluetooth® functionaliteit de laadtoestand van de afstandsbediening weer:



1x blauw knipperen

Bediening van de verbindingstoets **[1-16]** of de MAN-toets **[1-18]** geregistreerd.



1x magenta knipperen

De reset van de afstandsbediening is uitgevoerd.



Rood knipperen

De batterij van de afstandsbediening is bijna leeg en moet vervangen worden.

12.4 Batterij van de afstandsbediening vervangen [7]

- ⓘ De afstandsbediening werkt op een batterij van het type CR 2032.
- ⓘ Als het batterijvak wordt geopend, wordt aanbevolen om de dichting (20x1,3 mm) te vervangen.
 - ▶ ① De sluiting van het batterijvak openen.
 - ▶ ② De batterij vervangen.
 - ▶ ③ Het batterijvak sluiten.

12.5 Software-update



Om te controleren of er een software-update is die de functionaliteit van de afstandsbediening uitbreidt of bestaande functies verbetert, kan een Bluetooth® verbinding met de Festool Work-app worden opgezet.

- ▶ De verbindingstoets op de afstandsbediening **[1-16]** indrukken tot de LED-indicatie **[1-17]** blauw knippert.

De afstandsbediening is 60 seconden gereed voor de verbinding.

- ▶ De instructies in de Festool Work-app opvolgen om de beveiligde verbinding te autoriseren.

13 Waarschuwingssignalen

Waarschuwingssignaal	Weergave van het waarschuwingssignaal	Oorzaak	Maatregel	
Optisch	LED [1-12]	Knippert groen	Accu leeg.	Accu laden.
			Verkeerde accu.	Juiste accu gebruiken (zie hoofdstuk 4).
			Onderkoeling accu.	Gebruikstemperatuur, zie gebruiksaanwijzing van accu.
		Knippert rood	Defecte accu.	- De accu vervangen. - De werking bij een afgekoelde accu met het oplaadapparaat controleren.
		Brandt rood	Oververhitting mobiele accu-stofzuiger.	Zie hoofdstuk 10.4.
			Oververhitting accu.	Accu ca. 10 minuten laten afkoelen.
Akoestisch	Signaal	Regelmatig 	Volumestroom onder 20 m/s.	Alleen bij stofklasse M (zie hoofdstuk 10.3).
		toenemend, beginnend met twee keer kort 	Lading van de accu laag.	- Accu opladen. - Nieuwe opgeladen accu gebruiken.

14 Onderhoud en verzorging



WAARSCHUWING

Gevaar voor letsel, elektrische schokken

- ▶ Vóór alle onderhouds- en reparatiewerkzaamheden altijd het accupack uit de mobiele accu-stofzuiger verwijderen.
- ▶ Alle onderhouds- en reparatiewerkzaamheden waarvoor het vereist is om de motorbehuizing te openen, mogen alleen in een geautoriseerde onderhoudswerkplaats worden uitgevoerd.



Klantenservice en reparatie alleen door fabrikant of door servicewerkplaatsen. Adres bij u in de buurt op: www.festool.nl/service

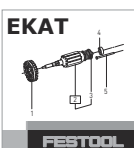

Alleen originele Festool-reserveonderdelen gebruiken! Bestelnr. op: www.festool.nl/service

De volgende aanwijzingen in acht nemen:

- Ten minste eenmaal per jaar een stoftechnische controle (bijv. op beschadiging van het filter, de dichtheid van het apparaat en

de werking van de controleapparatuur) door de fabrikant of iemand die hiervoor geschoold is.

- Wat niet kan worden gereinigd, moet worden verwijderd. Hiervoor niet-doorlatende zakken gebruiken. Toepasselijke afvoerreelingen in acht nemen!
- De aansluitcontacten op de mobiele accu-stofzuiger, het oplaadapparaat en accupack schoon houden.

14.1 Filterzak vervangen

- ▶ Mobile accu-stofzuiger met T-Loc openen.
Let op: kantelgevaar!
- ▶ Filterzak vervangen:
 - ▷ Filterzak uitnemen [8].
 - ▷ Filterzak plaatsen [9].
- ▶ Mobile accu-stofzuiger met T-Loc sluiten.

- ⓘ Op de bodem van de behuizing kan een extra filterzak worden bewaard [10].

14.2 Standaardfilter vervangen [10]

LET OP

Beschadiging van de motor

- ▶ Zuig nooit zonder ingebouwd standaardfilter, omdat dit de motor kan beschadigen.
- ▶ Mobiele accu-stofzuiger met T-Loc openen.
Let op: kantelgevaar!
- ▶ Hendel ontgrendelen en omslaan.
- ▶ Reservoir naar boven afnemen.
- ▶ Gebruikt standaardfilter uitnemen en door een nieuwe vervangen.
- ▶ Het gebruikte standaard filter afvoeren in overeenstemming met de wettelijke bepalingen.
- ▶ Reservoir en afdichtingen reinigen.
- ▶ Reservoir inbrengen. Hendel omslaan en inklikken.
- ▶ Mobiele accu-stofzuiger met T-Loc sluiten.

De bestelnummers voor accessoires en gereedschap vindt u in de Festool-catalogus of online via www.festool.nl.

15 Transport

Neem de volgende aanwijzingen in acht:

- Vóór het transport de T-Loc van de mobiele accu-stofzuiger altijd sluiten of met de bewaarbox verbinden.
- Bij het transport in voertuigen de mobiele accu-stofzuiger volgens de geldende richtlijnen tegen schuiven en kantelen beveiligen.

16 Milieu



Geef het apparaat niet met het huisvuil mee!

Voer de apparaten, accessoires en verpakkingen op milieuvriendelijke wijze af. Neem de geldende nationale voorschriften in acht.

Alleen EU: Volgens de Europese richtlijn inzake gebruikte elektrische en elektronische apparaten en de omzetting hiervan in de nationale wetgeving dienen oude elektrische apparaten gescheiden te worden ingezameld en op milieuvriendelijke wijze te worden afgevoerd.

Informatie voor REACH: www.festool.com/reach

17 Algemene aanwijzingen

17.1 Informatie via Bluetooth®

Zodra het apparaat via Bluetooth® met de Festool Work-app verbonden en de verbinding ge-

autoriseerd werd, verbindt vanaf dat tijdstip het apparaat zich automatisch met de Festool Work-app. Het apparaat zendt dan regelmatig statusinformatie (ID, bedrijfstoestand, etc.) via Bluetooth®.

Het woordmerk Bluetooth® en de logo's zijn geregistreerde merken van Bluetooth SIG, Inc. en worden door TTS Tooltechnic Systems AG & Co. KG en dus door Festool onder licentie gebruikt.

17.2 Informatie over gegevensbeveiliging

Het gereedschap bevat een chip voor de automatische opslag van machine- en gebruiksgegevens. De opgeslagen gegevens hebben geen betrekking op personen.

De gegevens kunnen met speciale apparaten contactloos uitgelezen worden en worden door Festool uitsluitend gebruikt voor de storingsdiagnose, reparatie- en garantieafwikkeling alsmede voor de verbetering van de kwaliteit of de verdere ontwikkeling van het gereedschap. Zonder uitdrukkelijke toestemming van de klant worden de gegevens niet voor andere doeleinden gebruikt.

Innehållsförteckning

1	Säkerhetsanvisningar.....	68
2	Symboler.....	70
3	Avsedd användning.....	70
4	Tekniska data.....	71
5	Delar.....	71
6	Förberedelse.....	71
7	Batteri.....	72
8	Driftstart.....	72

9	Anslutning till enheter.....	72
10	Inställningar.....	73
11	Arbeten.....	74
12	Fjärrkontroll.....	74
13	Varningssignaler.....	75
14	Underhåll och skötsel.....	75
15	Transport.....	76
16	Miljö.....	76
17	Allmänna anvisningar.....	76

1 Säkerhetsanvisningar

WARNING! Läs och följ alla säkerhetsanvisningar. Följs inte säkerhetsanvisningarna och andra anvisningar kan det leda till elstötar, brand och/eller allvarliga personskador.

Spara alla säkerhetsanvisningar och andra anvisningar för framtida bruk.

- Denna produkt får inte användas av personer (inklusive barn) med nedsatt fysisk, sensorisk eller psykisk förmåga eller som saknar erfarenhet och kunskap om produkten. **Barn** ska hållas under uppsikt, så att man kan säkerställa att de inte leker med produkten.
- Denna maskin får inte användas av personer som kan reagera extra känsligt på elstötar (t.ex. **personer med pacemaker**), eftersom statisk uppladdning av maskinen inte kan uteslutas.
- **Se till att uppställningen är stadig.** Effekterna av reaktioner vid rädsla, exempelvis på grund av antistatisk urladdning, kan leda till olyckor.
- **WARNING!** Användare måste vara tillräckligt kunniga för att använda denna maskin.
- **WARNING!** Denna maskin är endast avsedd för torr användning.



- **WARNING!** Enheten kan innehålla hälsofarligt damm. Underhåll, tömning och filterbyte ska endast utföras av en auktoriserad fackman med lämplig utrustning.
 - Dammsugaren får endast användas med installerat filtersystem!
- WARNING!** Vid damm som överskrider gränsvärdet eller vid stora mängder damm från ek- eller bokvirke får utsuget endast användas för en enda dammkälla (el- eller tryckluftsverktyg).
- **Explosions- och brandfara! Sug inte upp:**
 - gnistor, glödande partiklar eller varmt damm;
 - brandfarliga eller explosiva ämnen (t.ex. magnesium, aluminium, bensin, förtunning);
 - starka ämnen (t.ex. syra, lut, lösningsmedel);

- ämnen som kan reagera kemiskt och bilda värme, syror/baser, gaser osv. (exempelvis reaktiva tvåkomponentsmaterial, aluminium och vatten).
- Nationella säkerhetsföreskrifter samt materialtillverkarens anvisningar ska följas!
- Får endast användas tillsammans med lämplig skyddsutrustning!
- Får endast användas efter att man kontrollerat visuellt att den är hel, i torr miljö och efter instruktion!
- Kontrollera batterigränssnittet och filtret regelbundet för att undvika fara. Vid skada får batterigränssnittet enbart bytas ut av en auktoriserad serviceverkstad.
- Får inte lyftas eller transporteras med lyftkrok eller telfer.
- Den batteridrivna dammsugaren ska endast bäras i det avsedda handtaget, främre handtaget eller axelremmen.
- Tipprisk, ställ den inte på sluttande ytor!
- **OBS!**
Denna maskin är endast avsedd för användning inomhus.
Denna maskin får endast förvaras inomhus.
- Använd endast originalsugslangen från Festool.
- **Observera arbetsmiljön och var rädd om dig själv och andra när maskinen transporteras och används.**
Se till exempel till att ingen kan snubbla på sugslangen eller nätkabeln.
- **Håll förpackningsplasten borta från barn.**
Det finns risk för kvävning.
- **Observera bruksanvisningen för batteriet och laddaren.**
- **Inga nätadapttrar eller batterier av annat fabrikat får användas till den batteridrivna maskinen. Inga batteriladdare av annat fabrikat får användas för att ladda batteriet.** Om man använder tillbehör av annat fabrikat finns risk för elstötar och/eller risk för svåra olyckor.
- **Batterier som inte används ska hållas borta från metallföremål (t.ex. spik, skruv, nycklar, gem och liknande) som kan bilda en brygga mellan kontakterna.** En kortslutning mellan batterikontakterna kan leda till brännskador eller brand.
- **Använd endast batteriet till din Festool-maskin.** Endast så skyddar du batteriet mot skadlig överbelastning. Att använda det till en annan maskin kan leda till skador och brandrisk.
- **Använd inte batterier som är skadade eller modifierade.** Skadade eller modifierade batterier kan orsaka brand, explosion eller personskador.
- **Koppla loss batteriet från maskinen innan du byter tillbehörs-/förbrukningsdelar eller förvarar maskinen.** Sådana förebyggande säkerhetsåtgärder minskar risken för att maskinen startar oavsiktligt.

2 Symboler



Varning för allmän risk



Varning för elstötar



Läs bruksanvisningen och säkerhetsanvisningarna!



Läs bruksanvisningen och säkerhetsanvisningarna!



Använd andningsskydd!



Lämplig för avskiljning av damm med ett exponeringsgränsvärde över 1 mg/m³



Lämplig för avskiljning av damm med ett exponeringsgränsvärde över 0,1 mg/m³



Varning! Maskinen kan innehålla hälsofarligt damm!



Förbjudet att kliva upp



Sug aldrig upp vatten eller andra vätskor!



Ställ den inte i regn!



Tipprisk!



Isättning av batteri



Lossa batteriet



Tips, information



Bruksanvisning



CE-märkning: Bekräftar att elverktyget uppfyller kraven i Europeiska gemenskapens direktiv.



Kasta den inte i hushållssoporna.



Maskinen har ett chip för datalagring. Se kapitel [17.2](#)

3 Avsedd användning

CTLC SYS I

Batteridrivna dammsugare som passar för

- uppsugning av damm med gränsvärde upp till 1 mg/m³ motsvarande dammklass 'L',
- ökad belastning i yrkesmässig användning, enligt IEC/EN 60335-2-69,
- användning med Festool-batterier i modellserien BP med samma spänningsklass, som är godkända för denna batteridrivna dammsugare.

CTMC SYS I

Batteridrivna dammsugare som passar för

- uppsugning av damm upp till 0,1 mg/m³ motsvarande dammklass 'M', bland annat även trä- och mineraliskt, kvartshaltigt damm,
- ökad belastning i yrkesmässig användning, enligt IEC/EN 60335-2-69,
- användning med Festool-batterier i modellserien BP med samma spänningsklass, som är godkända för denna batteridrivna dammsugare.

Den batteridrivna dammsugaren **rekommenderas inte** för kontinuerlig uppsugning av fint damm, till exempel cementdamm eller spackelmasa.



Vid felaktig användning ligger ansvaret på användaren.

4 Tekniska data

Batteridrivna dammsugare		
Motorspänning		36 V (2 st. 18 V) ---
Kompatibla batterier ^[7]		BP18 Li 4,0 HPC-AS BP18 Li 4,0 HPC-ASI BP18 Li 3,1 C BP18 Li 3,1 CI
Volymström (luft) max., dammsugare/turbin		93,6 m ³ /h / 147 m ³ /h
Undertryck max., turbin		180 hPa
Filteryta		5357 cm ²
Sugslang		D 27x3m-AS-90°/CT
Ljudtrycksnivå enligt EN 60335-2-69/ osäkerhet K		63 dB(A)/ 3 dB
Vibrationsvärde hand/arm enligt EN 60335-2-69/ osäkerhet K		<2,5 m/s ² / 1,5 m/s ²
Frekvens (Batteridrivna dammsugare/fjärrkontroll)		2402 Mhz – 2480 Mhz
Ekvivalent isotrop strålningseffekt (EIRP) (Batteridrivna dammsugare/fjärrkontroll)		< 10 dBm
Behållarens volym		4,5 l
Mått L x B x H	med förvaringsbox	396 x 297 x 307 mm
	endast CTL/MC SYS I	396 x 297 x 187 mm
Vikt	med förvaringsbox (utan batterier)	7,1 kg

5 Delar

5.1 Batteridrivna dammsugare

- [1-1]** Batteridrivna dammsugare
- [1-2]** Förvaringsbox
- [1-3]** Utsugsadapter
- [1-4]** Sugslang
- [1-5]** Handtag
- [1-6]** T-Loc-låsning för Systainer
- [1-7]** Främre handtag
- [1-8]** Frånluftsöppning
- [1-9]** Anslutningsknapp
- [1-10]** Anslutningsindikering
- [1-11]** Sugkraftsreglering
- [1-12]** Statusindikering (sugkraft/varnings-signaler)
- [1-13]** MAN-knapp

[1-14] Strömbrytare

[1-15] Fjärrkontroll CT-F I *

5.2 Fjärrkontroll CT-F I

- [1-16]** Anslutningsknapp
- [1-17]** LED-indikering
- [1-18]** MAN-knapp (manuell tillkoppling)
- [1-19]** Fäste för fästband
- [1-20]** Fästband

De angivna bilderna finns i början av bruksanvisningen.

* Det avbildade eller beskrivna tillbehöret ingår ibland inte i leveransen.

6 Förberedelse

När den batteridrivna dammsugaren tagits ut ur förpackningen är den klar att använda.

[7] För nyare batterier som inte är med på listan, följ anvisningarna i Festool-appen eller kontakta Festool Service.

7 Batteri

Kontrollera att batterianslutningen är ren innan batteriet sätts i. Smuts på batterianslutningen kan försämra kontakten och leda till skador på kontakterna.

Om kontakten störs kan det leda till överhettning och skador på maskinen.

[2a] Ta bort batteriet.

[2b]  Sätt i batteriet tills det hakar fast.

- ⓘ Den batteridrivna dammsugaren kan endast drivas med 2 batterier.
Kompatibla batterier, se kapitel 4.
- ⓘ Mer information om batteriet och laddaren med batteriindikator finns i deras respektive bruksanvisningar.

8 Driftstart

Standby-läge

- Tryck på strömbrytaren **[1-14]**.
Statusindikeringens gröna LED:er [1-12] visar standby-läget.

Ett nytt tryck på strömbrytaren stänger av den batteridrivna dammsugaren.

Starta/stänga av den batteridrivna dammsugaren manuellt

Den batteridrivna dammsugaren är i standby-läge.

Direkt på den batteridrivna dammsugaren:

- Tryck på MAN-knappen **[1-13]** för att starta/stänga av.

Alternativt via en ansluten fjärrkontroll CT-F I (se kapitel 9.2):

- Tryck på MAN-knappen **[1-18]** på fjärrkontrollen för att starta/stänga av.

Starta/stänga av den batteridrivna dammsugaren automatiskt

Den batteridrivna dammsugaren är i standby-läge.

- För att starta/stänga av den batteridrivna dammsugaren automatiskt: Starta eller stäng av ett anslutet, batteridrivet elverktyg (se kapitel 9.1).

9 Anslutning till enheter



WARNING!

Risk för personskador om den batteridrivna dammsugaren startar oavsiktligt

- Före alla arbeten med den batteridrivna dammsugaren ska man kontrollera vilken fjärrkontroll och vilket elverktyg som är anslutna till dammsugaren.
- Ett batteridrivet elverktyg måste alltid vara anslutet till den batteridrivna dammsugaren via sugslangen. Efter arbetet måste anslutningen till den batteridrivna dammsugaren kopplas loss.
- Fjärrkontrollen får endast sitta på sugslangen.

9.1 Ansluta ett batteridrivet elverktyg

- Tryck på anslutningsknappen **[1-9]** i standby-läge.

Anslutningsindikeringen [1-10] blinkar långsamt i blått. Den batteridrivna dammsugaren är förberedd för anslutning i 60 sekunder.

- Starta elverktyget.

Den batteridrivna dammsugaren startar.

Den batteridrivna dammsugaren är ansluten tills man trycker på strömbrytaren **[1-14]** eller tar bort ett batteri (i den batteridrivna dammsugaren). Sedan måste elverktyget kopplas igen.

- ⓘ När ett nytt elverktyg ansluts blir den tidigare kopplingen överskriven.
- ⓘ Denna funktion är endast möjlig för Festool-elverktyg med **Bluetooth®** batteri.

9.2 Ansluta fjärrkontrollen CT-F I

För att kunna ansluta en fjärrkontroll till en batteridrivna dammsugare måste man först återställa fjärrkontrollen (se Återställning på fjärrkontrollen).

Fjärrkontroller som inte tidigare varit anslutna kan anslutas direkt.

- ⓘ En anslutning som upprättats mellan en fjärrkontroll och den batteridrivna dammsugaren finns kvar även när man har tryckt på strömbrytaren eller tagit bort ett batteri (i dammsugaren).
- ⓘ Den batteridrivna dammsugaren kan vara ansluten till upp till fem fjärrkontroller samtidigt. Den batteridrivna dammsugaren kan endast anslutas till ett batteridrivet elverktyg åt gången.

ⓘ Om den batteridrivna dammsugaren först startats med batteriet och därefter stängts av med fjärrkontrollen, förlorar ett anslutet batteri sin temporära anslutning till dammsugaren. Därefter kan batteriet anslutas igen.

- ▶ Håll anslutningsknappen **[1-9]** på den batteridrivna dammsugaren intryckt i 3 sekunder i standby-läge.

Anslutningsindikeringen [1-10] blinkar snabbt i blått. Den batteridrivna dammsugaren är förberedd för anslutning i 60 sekunder.

- ▶ Tryck på MAN-knappen **[1-18]** på fjärrkontrollen.

Fjärrkontrollen sparas permanent i den batteridrivna dammsugaren.

Återställning på fjärrkontrollen

Genom återställningen raderas anslutningen mellan en fjärrkontroll och den batteridrivna dammsugaren.

- ▶ Håll anslutningsknappen **[1-16]** och MAN-knappen **[1-18]** intryckta i 10 sekunder.

LED-indikeringen [1-17] lyser i magentafärg när återställningen är gjord.

9.3 Ansluta en mobil enhet

Anslut den batteridrivna dammsugaren till en mobil enhet via Festool Work-app (t.ex. för en programuppdatering).

- ▶ Håll anslutningsknappen **[1-9]** på den batteridrivna dammsugaren intryckt i 3 sekunder i standby-läge.

Anslutningsindikeringen [1-10] blinkar snabbt i blått. Den batteridrivna dammsugaren är förberedd för anslutning i 60 sekunder.

- ▶ Följ anvisningarna i Festool Work-app för att auktorisera den säkrade förbindelsen.

10 Inställningar

10.1 Reglera sugkraften

- ▶ Tryck på Plus- resp. Minus-knapparna för sugkraftsregleringen **[1-11]** under sugdrift.

Statusindikeringens [1-12] gröna LED:er visar det aktuella effektsteget.

10.2 Utsugsadapter

Utsugsadaptorns **[1-3]** bypass-funktion förhindrar att slipmaskiner och golvmunstycken suger sig fast på släta ytor.

Öppna

- ▶ Vrid inställningsringen till läget "OPEN".

Stäng

- ▶ Vrid inställningsringen till läget "CLOSE".

10.3 Volymströmsövervakning (endast i dammclass M)



OBS!

Hälsofarligt damm

Risk för skador i luftvägarna

- ▶ Korrekt funktion för volymströmsövervakningen garanteras endast med sugslangen **D 27x3m-AS-90°/CT**.

Om lufthastigheten i sugslangen sjunker under 20 m/s hörs en varningssignal.

Möjliga orsaker

Åtgärd

Filtersäcken är full.	Sätt i en ny filtersäck (se kapitel 14.1).
Huvudfiltret är smutsigt.	Byt huvudfiltret (se kapitel 14.2).
Sugslangen igen-täppt eller knäckt.	Åtgärda tilltappningen eller böjen.
Sugkraftsregleringen [1-11] är för lågt inställd.	Ställ in sugkraften på ett högre steg (se kapitel 10.1).
Batteristatusen är låg.	- Ladda batterierna. - Sätt i nya batterier.
Funktionsfel i övervakningselektroniken.	Låt Festools serviceverkstad åtgärda felet.
Arbeta med slipmaskiner.	Aktivera bypass-funktionen (se kapitel 10.2).

10.4 Temperatursäkring

Som skydd mot överhettning stänger temperatursäkringen av den batteridrivna dammsugaren innan en kritisk temperatur nås. Statusindikeringens LED **[1-12]** visar störningen.

LED:n lyser röd Övertemperatur

- ▶ Stäng av den batteridrivna dammsugaren och låt den svalna.
- ▶ Starta den batteridrivna dammsugaren igen efter ca 10 minuter.

10.5 Koppla med T-Loc

Genom att vrida på T-Loc kan man stänga, öppna och koppla den batteridrivna dammsugaren:

- Stäng den batteridrivna dammsugaren **[3a]**.
- Öppna den batteridrivna dammsugaren **[3b]**.
- Koppla den batteridrivna dammsugaren på förvaringsboxen **[3c]**.

 Innan du lyfter, stäng alltid T-Loc på den batteridrivna dammsugaren eller koppla fast den på förvaringsboxen och se till att den sitter säkert.

Maximal last vid koppling till andra Systainer:
20 kg

10.6 Använda/ställa in bärremmen [4]

Maximalt tillåten last för bärremmen: 20 kg

Bärremmen kan monteras i två olika lägen:

- Bära den batteridrivna dammsugaren: axelremmen på den batteridrivna dammsugaren [4a]
- Bära förvaringsboxen med batteridrivna dammsugare: axelremmen på förvaringsboxen [4b]

 Innan du lyfter, kontrollera att bärremmen fungerar och ställ T-Loc på den batteridrivna dammsugaren i rätt läge.

Justera längden på bärremmen med öglan [4c].

11 Arbeten

11.1 Suga upp torra ämnen



OBS!

Hälsofarligt damm

Risk för skador i luftvägarna

- ▶ Använd alltid filtersäck!
- ▶ Kontrollera att huvudfiltret är intakt innan utsuget startas.

 Vid damm som överskrider gränsvärdet får utsuget endast användas för en enda dammkälla (el- eller tryckluftsverktyg).

Observera följande vid uppsugning av damm som ansamlas vid användning av elverktyg:

Se till att ventilationen är tillräcklig! Observera regionala bestämmelser!

Gränsvärden: frånluft max. 50 % av friskluftsvolymen

Formel: rymdvolum V_R x ventilationshastighet L_W

Observera följande:

- Håll området kring frånluftsöppningen [1-8] fritt.
- Den batteridrivna dammsugaren är ett stationärt system och får inte släpas i sugslangen. Använd handtaget [1-5], det främre handtaget [1-7] eller axelremmen [4].

 I förvaringsboxen finns 2 rengöringsmunstycken [5].

11.2 Efter arbetet

- ▶ Stäng av den mobila dammsugaren .
- ▶ Ta bort batteriet.

Obs! Batterier som inte används ska hållas borta från metallföremål (t.ex. spik, skruv, nycklar, gem och liknande) som kan bilda en brygga mellan kontaktorna.

- ▶ Töm smutsbehållaren.
- ▶ Förslut sugöppningen [6-1] med förslutningspluggen [6-2].

Sätt tillbaka förslutningspluggen i parkeringsläget när den batteridrivna dammsugaren ska användas igen.

- ▶ Lägg sugslangen [1-4] i förvaringsboxen [1-2].
- ▶ Rengör den batteridrivna dammsugaren in- och utvändigt genom att dammsuga och torka av den.
- ▶ Ställ den batteridrivna dammsugaren i ett torrt utrymme där obehöriga inte kommer åt den.

12 Fjärrkontroll

12.1 Avsedd användning av fjärrkontroll CT-F I

Fjärrkontrollen kan användas för att starta/stänga av en batteridrivna dammsugare manuellt.

 Vid felaktig användning ligger ansvaret på användaren.

12.2 Montage

Sätt fast fjärrkontrollen [1-15] med fästbandet [1-20] på sugslangen [1-4].

 Anslut fjärrkontrollen och den batteridrivna dammsugaren, se kapitel 9.2.

12.3 LED-indikering [1-17]

LED-indikeringen på fjärrkontrollen visar förutom Bluetooth® funktionen även fjärrkontrollens laddningsstatus:



1 blinkning i blått

Manövrering av anslutningsknappen [1-16] eller MAN-knappen [1-18] är registrerad.



1 blinkning i magenta

Fjärrkontrollen har återställts.



Blinkning i rött

Fjärrkontrollens batteri är nästan tomt och behöver bytas ut.

12.4 Byta fjärrkontrollens batteri [7]

- ❗ Fjärrkontrollen drivs med ett batteri av typen CR 2032.
- ❗ Om batterifacket öppnas bör man byta ut tätningen (20 x 1,3 mm).
 - ① Öppna batterifackets låsning.
 - ② Byt ut batteriet.
 - ③ Stäng batterifacket.

12.5 Programuppdatering

För att kontrollera om det finns en programuppdatering som utökar eller förbättrar fjärr-



kontrollens funktioner kan man ansluta till Festool Work-appen via Bluetooth®.

- Tryck på anslutningsknappen på fjärrkontrollen [1-16] tills LED-indikeringen [1-17] blinkar i blått.

Fjärrkontrollen är förberedd för anslutning i 60 sekunder.

- Följ anvisningarna i Festool Work-app för att auktorisera den säkrade förbindelsen.

13 Varningssignaler

Varnings-signal	Varningssignalens form	Orsak	Åtgärd
Optisk	LED [1-12] blinkar i grönt	Batteriet tomt.	Ladda batteriet.
		Fel batteri.	Använd rätt batteri (se kapitel 4).
	Nedkyllt batteri.	Användningstemperatur, se batteriets bruksanvisning.	
	blinkar i rött	Defekt batteri.	- Byt batteriet. - Kontrollera funktionen med en laddare när batteriet svalnat.
	lyser i rött	Överhettad dammsugare.	Se kapitel 10.4.
		Överhettat batteri.	Låt batteriet svalna i ca 10 minuter.
Akustisk	Ljudsignal regelbunden 	Volymström under 20 m/s.	Endast vid dammklass M (se kapitel 10.3).
		stigande, börjar med två korta 	Batteriets laddning för låg.

14 Underhåll och skötsel



VARNING!

Risk för personskador, elstötar

- Ta alltid bort batteriet från den batteridrivna dammsugaren före allt underhålls- och servicearbete.
- Allt underhålls- och reparationsarbete som kräver att motorns hölje öppnas får endast utföras av behöriga serviceverkstäder.



Service och reparation får endast utföras av tillverkaren eller serviceverkstäder. Hitta närmaste adress på: www.festool.se/service



Använd bara Festools originalreservdelar! Art.nr på: www.festool.se/service

Observera följande:

- Minst en gång per år ska en dammteknisk kontroll utföras (t.ex. beträffande skador på filtret, maskinens täthet och kontrollordningarnas funktion) av tillverkaren eller en utbildad person.
- Delar som inte kan rengöras måste kasseras. Använd då helt täta påsar. Följ gällande regler för avfallshantering!
- Håll anslutningskontakterna på den batteridrivna dammsugaren, laddaren och batterierna rena.

14.1 Byta filtersäck

- ▶ Öppna den batteridrivna dammsugaren med T-Loc. **OBS! Tipprisk!**
 - ▶ Byta filtersäcken:
 - ▷ Ta ur filtersäcken [8].
 - ▷ Lägg i en filtersäck [9].
 - ▶ Stäng den batteridrivna dammsugaren med T-Loc.
- i** På botten av huset kan en extra filtersäck förvaras [10].

14.2 Byta huvudfilter [10]

ANMÄRKNING

Skador på motorn

- ▶ Använd aldrig dammsugaren utan huvudfilter, eftersom motorn kan skadas då.
- ▶ Öppna den batteridrivna dammsugaren med T-Loc. **OBS! Tipprisk!**
- ▶ Lås upp spaken och fäll den.
- ▶ Ta ut behållaren uppåt.
- ▶ Ta ut det gamla huvudfiltret och byt det mot ett nytt.
- ▶ Avfallshantera det kasserade huvudfiltret enligt lagstadgade bestämmelser.
- ▶ Rengör behållaren och tätningarna.
- ▶ Sätt i behållaren. Fäll tillbaka spaken och lås den.
- ▶ Stäng den batteridrivna dammsugaren med T-Loc.

Beställningsnumren för tillbehör och verktyg hittar du i din Festool-katalog eller på internet under www.festool.se.

15 Transport

Observera följande:

- Före transport ska den batteridrivna dammsugarens T-Loc alltid stängas eller så ska den kopplas på förvaringsboxen.
- Vid transport i fordon ska den batteridrivna dammsugaren alltid säkras enligt gällande direktiv så att den inte kan kana iväg eller välta.

16 Miljö



Släng inte maskinen i hushållssoporna!

Se till att verktyg, tillbehör och förpackningar lämnas till miljövänlig återvinning. Följ den nationella föreskrifterna.

Endast EU: Enligt EU-direktivet om uttjänt el- och elektronikutrustning och omsättning till nationell lagstiftning måste förbrukade elverk-

tyg källsorteras och återvinnas på ett miljövänligt sätt.

Information om REACH: www.festool.com/reach

17 Allmänna anvisningar

17.1 Information om Bluetooth®

Så snart verktyget har anslutits till Festool Work-app via Bluetooth® och den säkrade förbindelsen har auktoriserats, ansluter det där efter alltid automatiskt till Festool Work-app. Verktyget sänder då regelbundet statusinformation (ID, driftstatus osv.) via Bluetooth®.

Varumärkesnamnet Bluetooth® och logotyperna är registrerade märken som tillhör Bluetooth SIG, Inc. och används under licens av Tooltechnic Systems AG & Co. KG och därmed av Festool.

17.2 Information om dataskydd

Verktyget innehåller ett chip för automatisk lagring av maskin- och driftdata. Dessa data innehåller ingen information som är direkt personrelaterad.

Data från chipet kan avläsas trådlöst med speciella enheter och används hos Festool endast för feldiagnos, reparations- och garantiändamål samt för kvalitetsförbättring resp. vidareutveckling av maskinen. Datainformationen utnyttjas inte för ytterligare ändamål – såvida kunden inte uttryckligen har godkänt det.

Sisälllys		
1 Turvallisuusohjeet.....	77	9 ParikytKentä laitteiden kanssa.....
2 Tunnukset.....	79	10 Säädot.....
3 Määräystenmukainen käyttö.....	79	11 Työskentely.....
4 Tekniset tiedot.....	80	12 Kauko-ohjain.....
5 Laitteen osat.....	80	13 Varoitussignaalit.....
6 Valmistelu.....	81	14 Huolto ja hoito.....
7 Akku.....	81	15 Kuljetus.....
8 Käyttöönotto.....	81	16 Ympäristö.....
		17 Yleisiä ohjeita.....

1 Turvallisuusohjeet



VAROITUS! Lue kaikki turvallisuus- ja käyttöohjeet. Turvallisuusohjeiden ja käyttöohjeiden noudattamisen laiminlyönti voi aiheuttaa sähköiskun, tulipalon ja/tai vakavia vammoja.

Säilytä kaikki turvallisuusohjeet ja käyttöohjeet myöhempää tarvetta varten.

- Tätä laitetta eivät saa käyttää henkilöt (mukaan lukien lapset), joilla on riittämättömät fyysiset, aistilliset tai henkiset kyvyt tai joiden kokemus ja tiedot laitteesta ovat puutteellisia. **Lapsia** täytyy valvoa, jotta he eivät pääse leikkimään laitteen kanssa.
- Tätä laitetta eivät saa käyttää sellaiset henkilöt, jotka saattavat reagoida herkästi sähköiskuun (esim. **ihmiset, joilla on sydämentahdistin**)), koska laitteeseen voi varautua staattista sähköä.
- **Varmista tukeva asento.** Pelästyminen esimerkiksi staattisen sähkön purkautumisen takia voi johtaa onnettomuuksiin.
- **VAROITUS!** Laitteen käyttäjien pitää saada asianmukainen käyttöopastus.
- **VAROITUS!** Tämä laite on tarkoitettu vain kuivakäyttöön.



- **VAROITUS!** Laite voi sisältää terveydelle haitallista pölyä. Huollon, tyhjennyksen ja suodattimen vaihdon saa tehdä vain valtuutettu ammattilainen, joka käyttää soveltuvia henkilönsuojaimia.
- Käytä vain paikalleen asennetun suodatinjärjestelmän kanssa.

VAROITUS! Kun imuroit raja-arvon ylittäviä pölylaatuja tai suuria tammi- tai pyökkipölymääriä, imuroi vain yhdestä pölylähteestä (sähkö- tai paineilmatyökalu) kerrallaan.

– **Räjähdyks- ja palovaara! Älä imuroi:**

- kipinöitä, hehkuvia siruja tai kuumaa pölyä;
- palonarkoja tai räjähdysalttiita aineita (esim. magnesium, alumiini, bensiini, ohenne);
- syövyttäviä aineita (esim. hapot, emäsluokset, liuottimet);

- kemiallisesti reaktiivisia aineita, jotka aiheuttavat lämpöä, happoja/emäksiä, kaasuja yms. (esim. reaktiiviset 2K-materiaalit, alumiini ja vesi).
- Noudata kansallisia turvallisuusmääräyksiä sekä materiaalin valmistajan antamia ohjeita!
- Käytä vain sopivan suojaruustuksen kanssa!
- Työskentele vain kunnossa olevan laitteen kanssa (tarkasta silmämääräisesti), kuivassa ympäristössä ja ohjeiden mukaan!
- Vaarojen välttämiseksi tarkasta akkuliitääntä ja suodatin säännöllisin väliajoin. Vaihdata vaurioitunut akkuliitääntä vain valtuutetussa huoltokorjaamossa.
- Älä nosta äläkä kuljeta nosturikoukun tai nostolaitteen varassa.
- Kanna laitetta vain sen asianmukaisen kahvan, etukahvan tai kantohihnan varassa.
- Kaatumisvaara, älä aseta kalteville pinnoille!
- **HUOMIO**
Tämä laite on tarkoitettu vain sisäkäyttöön.
Tätä laitetta saa säilyttää vain sisätiloissa.
- Käytä vain alkuperäistä Festool-imuletkua.
- **Huomioi työskentelyalueen olosuhteet ja varmista oma ja sivullisten turvallisuus laitteen kujan ja käytön aikana.**
Tällä tavalla estät esim. imuletkun tai verkkovirtavirtajohdon aiheuttamat kompastumiset.
- **Pidä pakkauskalvot poissa lasten ulottuvilta.**
Tukehtumisvaara.
- **Noudata laturin ja akun käyttöohjetta.**
- **Älä käytä akkulaitetta verkkolaitteilla tai muiden valmistajien akuilla. Älä käytä vieraita latureita akkujen lataukseen.** Jos käytät muita kuin valmistajan suosittelemia lisätarvikkeita, tämä voi johtaa sähköiskuun ja/tai vakaviin tapaturmiin.
- **Pidä käytöstä poissa oleva akku etäällä metalliesineistä (esim. naulat, ruuvit, avaimet, paperiliittimet, yms.), jotka voisivat yhdistää akun navat keskenään.** Akkukoskettimien keskinäinen oikosulku voi aiheuttaa palovammoja tai tulipalon.
- **Käytä akkua vain Festool-laitteessa.** Vain siten suojaat akkua vaarallisuudelta ylikuormitukselta. Muunlaisen laitteen käyttö voi aiheuttaa tapaturmia ja tulipalon.
- **Älä käytä vaurioituneita tai luvattomasti muutettuja akkuja.** Vaurioituneet tai luvattomasti muutetut akut saattavat aiheuttaa tulipalon, räjähdysten tai tapaturmia.

- **Irrota akku laitteesta ennen kuin vaihdat tarvikkeita / kuluvia osia tai viet laitteen säilytyspaikkaansa.** Tällaiset varotoimet pienentävät laitteen tahattoman käynnistymisen vaaraa.

2 Tunnukset



Varoitus yleisestä vaarasta



Sähköiskuvaara



Lue käyttöohjeet ja turvallisuusohjeet!



Lue käyttöopas, turvallisuusohjeet!



Käytä hengityssuojainta!



Soveltuu altistuksen raja-arvoltaan yli 1 mg/m³ pölyn imurointiin



Soveltuu altistuksen raja-arvoltaan yli 0,1 mg/m³ pölyn imurointiin



Varoitus! Laite voi sisältää terveydelle haitallista pölyä!



Laitteen päälle kiipeäminen on kielletty



Älä imuroi vettä eikä nesteitä!



Älä altista sateelle!



Kaatumisvaara!



Akun asennus



Akun irrotus



Ohje, vihje



Käsittelyohje



CE-tunnus: vahvistaa, että sähkötyökalu täyttää Euroopan yhteisön direktiivien määräykset.



Älä hävitä kotitalousjätteiden mukana.



Laitteessa on tietojen tallennukseen käytettävä siru. Katso luku 17.2

3 Määräystenmukainen käyttö

CTLC SYS I

Akkukäyttöinen järjestelmäimuri soveltuu

- raja-arvoltaan enint. 1 mg/m³ pölyn imurointiin pölyluokan "L" mukaan,
- vaatimaan ammattikäyttöön standardin IEC/EN 60335-2-69 mukaan,
- käytettäväksi BP-mallisarjan saman jänniteluokan Festool-akuilla, jotka on hyväksytty tämän akkukäyttöisen järjestelmäimurin virtalähteeksi.

CTMC SYS I

Akkukäyttöinen järjestelmäimuri soveltuu

- enint. 0,1 mg/m³ pölyn imurointiin pölyluokan "M" mukaan; näihin pölylaatuihin kuuluvat myös puupöly ja kvartsipitoinen kivi-pöly,
- vaatimaan ammattikäyttöön standardin IEC/EN 60335-2-69 mukaan,
- käytettäväksi BP-mallisarjan saman jänniteluokan Festool-akuilla, jotka on hyväksytty tämän akkukäyttöisen järjestelmäimurin virtalähteeksi.

Akkukäyttöistä järjestelmäimuria **ei suositella** jatkuvaan hienojakoisen pölyn, kuten sementtipölyn tai tasoitepölyn imurointiin.



Laitteen käyttäjä vastaa määräystenvastaisesta käytöstä aiheutuneista vahingoista.

4 Tekniset tiedot

Akkukäyttöinen järjestelmäimuri		
Moottorin jännite		36 V (2x 18 V) \equiv
Yhteensopivat akut ^[8]		BP18 Li 4,0 HPC-AS BP18 Li 4,0 HPC-ASI BP18 Li 3,1 C BP18 Li 3,1 CI
Imurin/turbiinin maks. virtaus (ilma)		93,6 m ³ /h / 147 m ³ /h
Turbiinin maks. alipaine		180 hPa
Suodatuspinta-ala		5357 cm ²
Imuletku		D 27x3m-AS-90°/CT
Äänenpainetaso standardin EN 60335-2-69 mukaan / epävarmuus K		63 dB(A) / 3 dB
Tärinä käden/käsivarren kohdalla standardin EN 60335-2-69 mukaan / epävarmuus K		<2,5 m/s ² / 1,5 m/s ²
Taajuus (akkukäyttöinen järjestelmäimuri / kauko-ohjain)		2402 Mhz – 2480 Mhz
Vastaava isotrooppinen säteilyteho (EIRP) (akkukäyttöinen järjestelmäimuri / kauko-ohjain)		< 10 dBm
Säiliön tilavuus		4,5 l
Mitat p x l x k	säilytyskotelon kanssa	396 x 297 x 307 mm
	vain CTL/MC SYS I	396 x 297 x 187 mm
Paino	säilytyskotelon kanssa (ilman akkuja)	7,1 kg

5 Laitteen osat

5.1 Akkukäyttöinen järjestelmäimuri

- [1-1]** Akkukäyttöinen järjestelmäimuri
- [1-2]** Säilytyskotelo
- [1-3]** Imumuhvi
- [1-4]** Imuletku
- [1-5]** Kahva
- [1-6]** T-Loc-lukitsin Systainer-salkkua varten
- [1-7]** Etukahva
- [1-8]** Poistoilma-aukko
- [1-9]** ParikytKentäpainike
- [1-10]** Yhteysnäyttö
- [1-11]** Imutehon säätö

[1-12] Tilinäytöt (imuvoima/varoitussignaalit)

[1-13] MAN-painike

[1-14] Käynnistyspainike

[1-15] Kauko-ohjain CT-F I *

5.2 Kauko-ohjain CT-F I

[1-16] ParikytKentäpainike

[1-17] LED-merkkivalo

[1-18] MAN-painike (manuaalinen päällekytkentä)

[1-19] Kiinnityshihnojen kiinnitin

[1-20] Kiinnityshihna

Mainitut kuvat ovat käyttöoppaan alussa.

[8] Jos kyse on uudemmissa akuista, joita ei ole vielä merkitty luetteloon, noudata siinä tapauksessa Festool-sovelluksen ohjeita tai ota yhteyttä Festool-huoltoon.

* Kuvassa oleva tai tekstissä mainittu tarvike ei kuulu kaikilta osiltaan vakiovarustukseen.

6 Valmistelu

Akkukäyttöinen järjestelmäimuri on käyttövalmis heti pakkauksesta poiston jälkeen.

7 Akku

Tarkasta akkuliitännän puhtaus ennen akun asennusta. Likainen akkuliitäntä voi estää kunnon kosketuksen ja vioittaa koskettimia. Viallinen kosketin voi johtaa laitteen ylikuumentumiseen ja vaurioitumiseen.

[2a] Irrota akku.

[2b]  Asenna akku - niin että se lukittuu paikalleen.

i Akkukäyttöistä järjestelmäimuria voi käyttää vain 2 akulla.

Yhteensopivat akut, katso luku 4.

i Laturia ja kapasiteettinäytöllä varustettua akkua koskevia lisätietoja saat laturin ja akun käyttöohjeista.

8 Käyttöönotto

Valmiustila

► Paina käynnistyspainiketta **[1-14]**.

Tilanäytön [1-12] vihreät LED-merkkivalot ilmoittavat valmiustilasta.

Käynnistyspainikkeen toinen painallus käynnistää akkukäyttöisen järjestelmäimurin.

Akkukäyttöisen järjestelmäimurin manuaalinen käynnistys/sammutus

Akkukäyttöinen järjestelmäimuri on valmiustilassa.

Suoraan akkukäyttöisestä järjestelmäimurista:

► tee käynnistys/sammutus painamalla MAN-painiketta **[1-13]**.

Vaihtoehtoisesti parikytketyn kauko-ohjaimen CT-F I kautta (katso luku 9.2):

► tee käynnistys/sammutus painamalla kauko-ohjaimen MAN-painiketta **[1-18]**.

Akkukäyttöisen järjestelmäimurin automaattinen käynnistys/sammutus

Akkukäyttöinen järjestelmäimuri on valmiustilassa.

► Kun haluat käynnistää/sammuttaa akkukäyttöisen järjestelmäimurin automaattisesti: käynnistä/sammuta parikytketty akkukäyttöinen sähkötyökalu (katso luku 9.1).

9 Parikytkentä laitteiden kanssa



VAROITUS

Loukkaantumisvaara, jos akkukäyttöinen järjestelmäimuri käynnistyy tahattomasti

- Tarkasta ennen kaikkia akkukäyttöisellä järjestelmäimurilla tehtäviä töitä, mikä kauko-ohjain ja mikä akkukäyttöinen sähkötyökalu on parikytketty akkukäyttöiseen järjestelmäimuriin.
- Akkukäyttöinen sähkötyökalu täytyy aina yhdistää imuletkulla akkukäyttöiseen järjestelmäimuriin. Töiden jälkeen täytyy katkaista yhteys akkukäyttöiseen järjestelmäimuriin.
- Kauko-ohjaimen saa kiinnittää vain imuletkuun.

9.1 Akkukäyttöisen sähkötyökalun parikytkentä

► Paina valmiustilassa parikytkentäpainiketta **[1-9]**.

Yhteysnäyttö [1-10] vilkkuu hitaasti sinisenä. Akkukäyttöinen järjestelmäimuri on 60 sekunnin ajan parikytkentävalmiina.

► Käynnistä sähkötyökalu.

Akkukäyttöinen järjestelmäimuri käynnistyy.

Akkukäyttöinen järjestelmäimuri pysyy parikytkettynä, kunnes painat käynnistyspainiketta **[1-14]** tai irrotat akun (akkukäyttöisestä järjestelmäimurista). Sen jälkeen sähkötyökalu täytyy parikytkettä uudelleen.

i Tehdessäsi uuden sähkötyökalun parikytkennän edellinen parikytkentä kumoutuu.

i Tämä toiminto on mahdollista vain sellaisissa Festool-sähkötyökaluissa, joissa on **Bluetooth®** akku.

9.2 Kauko-ohjaimen CT-F I parikytkentä

Voidaksesi parikytkettä kauko-ohjaimen akkukäyttöiseen järjestelmäimuriin kauko-ohjain täytyy palauttaa alkutilaan (katso Kauko-ohjaimen palautus alkutilaan).

Tähän asti parikytkemättömät kauko-ohjaimet voi parikytkettä suoraan.

i Kauko-ohjain ja akkukäyttöinen järjestelmäimuri pysyvät keskenään parikytkettyinä myös käynnistyspainikkeen painamisen tai akun irrottamisen (akkukäyttöisestä järjestelmäimurista) jälkeen.

i Akkukäyttöisen järjestelmämurin voi parikytkä samanaikaisesti enintään viiteen kauko-ohjaimeen. Akkukäyttöisen järjestelmämurin voi parikytkä samanaikaisesti yhteen akkukäyttöiseen sähkötyökaluun.

i Jos akkukäyttöinen järjestelmämuri on käynnistetty työn alussa akun kautta ja sammutetaan kauko-ohjaimen kautta, parikytketty akku menettää tilapäisen yhteytensä akkukäyttöiseen järjestelmämuriin. Akun voi sen jälkeen parikytkä uudelleen.

- Pidä valmiustilassa akkukäyttöisen järjestelmämurin parikytkentäpainiketta **[1-9]** painettuna 3 sekunnin ajan.

*Yhteysnäyttö **[1-10]** vilkkuu nopeasti sinisenä. Akkukäyttöinen järjestelmämuri on 60 sekunnin ajan parikytkentävalmiina.*

- Paina kauko-ohjaimen MAN-painiketta **[1-18]**.

Kauko-ohjain on tallennettu akkukäyttöiseen järjestelmämuriin pysyvästi.

Kauko-ohjaimen palautus alkutilaan

Alkutilaan palautus kumoaa kauko-ohjaimen ja akkukäyttöisen järjestelmämurin keskinäisen parikytkennän.

- Pidä parikytkentäpainiketta **[1-16]** ja MAN-painiketta **[1-18]** painettuina 10 sekunnin ajan.

*LED-merkkivalo **[1-17]** palaa magentan värisenä, kun palautus alkutilaan on valmis.*

9.3 Mobiililaitteen parikytkentä

Parikytkä akkukäyttöinen järjestelmämuri Festool Work -sovelluksen kautta mobiililaitteeseen (esim. päivittääksesi ohjelmiston).

- Pidä valmiustilassa akkukäyttöisen järjestelmämurin parikytkentäpainiketta **[1-9]** painettuna 3 sekunnin ajan.

*Yhteysnäyttö **[1-10]** vilkkuu nopeasti sinisenä. Akkukäyttöinen järjestelmämuri on 60 sekunnin ajan parikytkentävalmiina.*

- Valtuuta suojattu yhteys noudattamalla Festool Work -sovelluksen ohjeita.

10 Säädöt

10.1 Imuvoiman säätö

- Paina imuroinnin aikana imutehon säädön **[1-11]** plus- tai miinuspainikkeita.

*Tilanäytön **[1-12]** vihreät LED-merkkivalot ilmoittavat nykyisen tehoportaan.*

10.2 Imumuhvi

Imumuhvin **[1-3]** ohivirtaustoiminto estää hiomakoneiden ja lattiasuulakkeiden imeytymisen kiinni sileitä pintoja vasten.

Avaa

- Käännä säätörengas asentoon "OPEN".

Sulje

- Käännä säätörengas asentoon "CLOSE".

10.3 Tilavuusvirtauksen valvonta (vain pölyluokassa M)



HUOMIO

Terveydelle haitallinen pöly

Hengitysteiden loukkaantumiswaara

- Tilavuusvirtauksen valvonnan moitteeton toiminta on taattua vain imuletkun **D 27x3m-AS-90°/CT** kanssa.

Jos imuletkun ilmannoisuus laskee alle 20 m/s tasolle, laitteesta kuuluu turvallisuussyistä varoitussääni.

Mahdolliset syyt	Korjaus
Pölypussi täynnä.	Asenna uusi pölypussi (katso luku 14.1).
Pääsuodatin likainen.	Vaihda pääsuodatin (katso luku 14.2).
Imuletku tukkeutunut tai taittunut umpeen.	Poista tukos tai suorista taittuma.
Imutehon säädölle [1-11] asetettu arvo on liian pieni.	Aseta suurempi arvo imutehon säädölle (katso luku 10.1).
Akkujen varaustila on matala.	- Lataa akut. - Asenna uudet akut.
Valvontaelektronikan toimintavirhe.	Korjauta Festool-huollossa.
Työskentely hiomakoneiden kanssa.	Aktivoi ohivirtaustoiminto (katso luku 10.2).

10.4 Lämpösuulake

Ylikuumenemisen estämiseksi lämpösuulake katkaisee akkukäyttöisen järjestelmämurin toiminnan ennen kriittisen lämpötilan saavuttamista. Tilanäytön LED-merkkivalo **[1-12]** ilmoittaa häiriöstä.

LED-merkkivalo palaa punaisena Ylilämpötilana

- ▶ Sammuta akkukäyttöinen järjestelmämuri ja anna sen jäähtyä.
- ▶ Kytke akkukäyttöinen järjestelmämuri uudelleen päälle noin 10 minuutin kuluttua.

10.5 Kiinnittäminen T-Loc:n avulla

Akkukäyttöisen järjestelmämurin voi sulkea, avata ja kiinnittää kääntämällä T-Locia:

- Akkukäyttöisen järjestelmämurin suljenta **[3a]**.
- Akkukäyttöisen järjestelmämurin avaaminen **[3b]**.
- Akkukäyttöisen järjestelmämurin kiinnittäminen säilytyskoteloon **[3c]**.



Aina ennen akkukäyttöisen järjestelmämurin nostamista sulje T-Loc tai liitä se säilytyskoteloon ja varmista pitävä kiinnitys.

Suurin sallittu kantokuorma muiden Systainer-salkkujen kanssa: 20 kg

10.6 Kantohihnan käyttö/säätö [4]

Kantohihnan suurin sallittu kantokuorma: 20 kg
Kantohihna voidaan kiinnittää kahteen eri kohtaan:

- Akkukäyttöisen järjestelmämurin kantaminen: kantohihna kiinnitetty akkukäyttöiseen järjestelmämuriin **[4a]**
- Säilytyskotelon kantaminen akkukäyttöisen järjestelmämurin kanssa: kantohihna kiinnitetty säilytyskoteloon **[4b]**



Ennen nostamista tarkasta kantohihnan kunnollinen asennus ja käännä akkukäyttöisen järjestelmämurin T-Loc asiaankuuluvaan asentoon.

Säädä kantohihnan pituus sopivaksi säätöluokasta **[4c]**.

11 Työskentely

11.1 Kuivien aineiden imurointi



HUOMIO

Terveydelle haitallinen pöly

Hengitysteiden loukkaantumisvaara

- ▶ Käytä aina suodattavaa pölypussia!
- ▶ Tarkasta ennen imurointia, että pääsuodatin on hyvässä kunnossa.



Kun imuroit raja-arvon ylittäviä pölyläähteitä, imuroi vain yhdestä pölylähteestä (sähkö- tai paineilmatyökalu) kerrallaan.

Huomioi imuroidessasi toiminnassa olevien sähkötyökalujen työstöpölyä:

Huolehdi riittävän tehokkaasti ilmanvaihdosta!
Noudata paikallisia määräyksiä!

Raja-arvot: poistoilma maks. 50 % puhtaan ilman määrästä

Kaava: huoneen tilavuus V_R x ilman vaihtuvuus L_W

Noudata seuraavia ohjeita:

- Pidä poistoilma-aukon **[1-8]** alue esteettömänä.
- Akkukäyttöinen järjestelmämuri on kiinteäasenteinen järjestelmä, jota ei saa vetää perässä imuletkun kanssa. Käytä kahvaa **[1-5]**, etukahvaa **[1-7]** tai kantohihnaa **[4]**.



Säilytyskotelossa on 2 puhdistussuulaketta **[5]**.

11.2 Töiden jälkeen

- ▶ Sammuta akkukäyttöinen järjestelmämuri.
- ▶ Irrota akku.
Huomio: Pidä käytöstä poissa oleva akku etäällä metalliesineistä (esim. naulat, ruuvit, avaimet, paperiliittimet, yms.), jotka voisivat yhdistää akun navat keskenään.
- ▶ Tyhjennä likasäiliö.
- ▶ Sulje imuaukko **[6-1]** sulikutulpalla **[6-2]**.
Kun otat akkukäyttöisen järjestelmämurin uudelleen käyttöön, siirrä sulikutulppa takaisin parkkiasentoon.
- ▶ Aseta imuletku **[1-4]** säilytyskoteloon **[1-2]**.
- ▶ Imuroi ja pyyhi akkukäyttöisen järjestelmämurin sisä- ja ulkopuoli puhtaaksi.
- ▶ Pidä akkukäyttöistä järjestelmämuria kuivassa säilytystilassa, jossa se on suojassa luvattomalta käytöltä.

12 Kauko-ohjain

12.1 Kauko-ohjaimen CT-F I määräystenmukainen käyttö

Kauko-ohjaimen avulla voi tehdä akkukäyttöisen järjestelmämurin manuaalisen käynnistys/sammutuksen.



Laitteen käyttäjä vastaa määräystenvastaisesta käytöstä aiheutuneista vahingoista.

12.2 Asennus

Kiinnitä kauko-ohjain **[1-15]** asiaankuuluvalla kiinnitysnauhalla **[1-20]** imuletkuun **[1-4]**.



Tee kauko-ohjaimen ja akkukäyttöisen järjestelmämurin keskinäinen parikytkentä, katso luku **9.2**.

12.3 LED-merkkivalo [1-17]

Kauko-ohjaimen LED-merkkivalo näyttää Bluetooth® toiminnan lisäksi kauko-ohjaimen laustilan:

1x sininen vilkunta

Parikytkentäpainikkeen [1-16] tai MAN-painikkeen [1-18] painaminen rekisteröity.

1x magentan värinen vilkunta

Kauko-ohjain on palautettu alkutilaan.



Punainen vilkunta

Kauko-ohjaimen paristo on melkein tyhjä ja se tulee vaihtaa.

12.4 Kauko-ohjaimen pariston vaihtaminen [7]

 Kauko-ohjainta käytetään tyyppin CR 2032 paristolla.

 Kun paristokotelo avataan, tiiviste (20 x1,3 mm) kannattaa vaihtaa.

- ▶  Avaa paristokotelon lukitus.
- ▶  Vaihda paristo.
- ▶  Sulje paristokotelo.

12.5 Ohjelmistopäivitys



Kun haluat katsoa, onko netissä kauko-ohjaimen toimintoja laajentavaa tai parantavaa ohjelmistopäivitystä, voit muodostaa Bluetooth® yhteyden Festool Work -sovellukseen.

- ▶ Paina kauko-ohjaimen [1-16] parikytkentäpainiketta, kunnes LED-merkkivalo [1-17] vilkkuu sinisenä.

Kauko-ohjain on 60 sekunnin ajan parikytkentävalmiina.

- ▶ Valtuuta suojattu yhteys noudattamalla Festool Work -sovelluksen ohjeita.

13 Varoitussignaalit

Varoitussignaali	Varoitussignaalin esitys	Aiheuttaja	Toimenpide	
Optinen	LED-merkkivalo [1-12]	Vilkkuu vihreänä	Akku tyhjä. Väärä akku. Akku liian kylmä.	Lataa akku. Käytä oikeaa akkua (katso luku 4). Käyttölämpötila, katso akun käyttöohjeet.
		Vilkkuu punaisena	Viallinen akku.	- Vaihda akku. - Kun akku on jäähtynyt, tarkasta sen toimintakyky akkulaturilla.
		Palaa punaisena	Akkukäyttöinen järjestelmämuri ylikuumentunut.	Katso luku 10.4.
			Akku ylikuumentunut.	Anna akun jäähtyä n. 10 minuutin ajan.
Akustinen	Äänimerkki	Säännöllisin väliajoin 	Tilavuusvirta alle 20 m/s.	Vain pölyluokassa M (katso luku 10.3).
		Nouseva, alussa kaksi lyhyttä 	Akun varaustila on matala.	- Lataa akku. - Asenna uusi ladattu akku.

14 Huolto ja hoito



VAROITUS

Loukkaantumisvaara, sähköiskuvaara

- ▶ Irrota akku akkukäyttöisestä järjestelmäimurista aina ennen kuin alat tehdä siihen liittyviä huolto- ja korjaustyitä.
- ▶ Kaikki moottorin rungon avaamista edellyttävät huolto- ja korjaustyöt saa antaa vain valtuutetun huoltokorjaamon tehtäväksi.



Anna vain valmistajan tai valtuutetun huoltokorjaamon tehdä **huolto- ja korjaustyöt**. Lähimmän huoltopisteen voit katsoa nettiosoitteesta: www.festool.fi/huolto



Käytä vain alkuperäisiä Festool-va-
raosia! Tuotenumerot voit katsoa
nettiosoitteesta: [huolto](http://www.festool.fi/)

Noudata seuraavia ohjeita:

- Anna valmistajan tai asiantuntijan tehdä vähintään kerran vuodessa pölytekninen tarkastus (esim. suodattimen vaurioiden, laitteen vuotojen ja valvontalaitteiden toimintavirheiden varalta).
- Jos jonkun komponentin puhdistus ei onnistu, kyseinen osa täytyy hävittää. Käytä siihen ilmatiiviitä pusseja. Noudata voimassa olevia jätehuoltomääräyksiä!
- Pidä akkukäyttöisen järjestelmäimurin, laiturin ja akun liitäntäkoskettimet puhtaina.

14.1 Pölynpussin vaihtaminen

- ▶ Avaa akkukäyttöinen järjestelmäimuri T-Locin kanssa. **Huomioi kaatumisvaara!**
- ▶ Suodattavan pölynpussin vaihto:
 - ▷ Ota suodattava pölypuski pois **[8]**.
 - ▷ Laita suodattava pölypuski paikalleen **[9]**.
- ▶ Sulje akkukäyttöinen järjestelmäimuri T-Locin kanssa.

 Rungon pohjassa voi säilyttää ylimääräistä pölypuskia **[10]**.

14.2 Pääsuodattimen vaihtaminen [10]

HUOMAUTUS

Moottorin vaurioitumisvaara

- ▶ Älä imuroi ilman paikalleen asennettua pääsuodatinta, koska muuten moottori voi vaurioitua.

- ▶ Avaa akkukäyttöinen järjestelmäimuri T-Locin kanssa. **Huomioi kaatumisvaara!**
- ▶ Vapauta ja käännä vipu.
- ▶ Ota säiliö yläkautta pois.
- ▶ Ota käytetty pääsuodatin pois ja korvaa se uudella.
- ▶ Hävitä käytöstä poistettu pääsuodatin lakimääräysten mukaan.
- ▶ Puhdista säiliö ja tiivisteet.
- ▶ Asenna säiliö. Käännä ja lukitse vipu.
- ▶ Sulje akkukäyttöinen järjestelmäimuri T-Locin kanssa.

Lisätarvikkeiden ja työkalujen tuotenumerot voit katsoa Festool-tuoteoppaasta tai Internet-osoitteesta www.festool.fi.

15 Kuljetus

Noudata seuraavia ohjeita:

- Sulje akkukäyttöisessä järjestelmäimurissa oleva T-Loc tai liitä se säilytyskoteloon aina ennen kuljetusta.
- Kun kuljetat akkukäyttöistä järjestelmäimuria autossa, kiinnitä se asiaankuuluvien määräysten mukaan, jotta se ei siirry paikaltaan tai kaadu.

16 Ympäristö



Älä heitä käytöstä poistettua konetta talousjätteiden joukkoon!

Toimita käytöstä poistetut laitteet, tarvikkeet ja pak-
kaukset ympäristöstävälliseen kierrätykseen.
Noudata voimassaolevia kansallisia määräyk-
siä.

Vain EU: käytöstä poistettuja sähkö- ja elektro-
niikkalaitteita koskevan eurooppalaisen direk-
tiivin ja sitä vastaavan kansallisen lainsäädän-
nön mukaan loppuun käytetyt sähkötyökalut
täytyy kerätä erikseen talteen ja toimittaa ym-
päristöä säästävään kierrätykseen.

Teave REACH kohta: www.festool.com/reach

17 Yleisiä ohjeita

17.1 Bluetooth® koskevia tietoja

Heti kun laite on parikytketty Bluetooth® kautta Festool Work -sovellukseen ja suojattu yhteys on valtuutettu, laite muodostaa siitä lähtien automaattisesti yhteyden Festool Work -sovellukseen. Laite lähettää sitten säännöllisesti tilatiedot (ID, käyttötila jne.) Bluetooth® yhteydellä.

Tavaramerkki Bluetooth® ja logot ovat rekisteröityjä tavaramerkkejä, jotka omistaa Bluetooth

SIG, Inc. ja joita TTS Tooltechnic Systems AG & Co. KG ja Festool käyttävät lisenssillä.

17.2 Tietosuojaa koskevat tiedot

Laite sisältää sirun, joka tallentaa automaattisesti kone- ja käyttötiedot. Tallennetuista tiedoista ei voi päätellä suoraan henkilöllisyyttä.

Tiedot voidaan lukea kosketuksetta erikoislaitteilla ja Festool käyttää saamiaan tietoja yksinomaan laitteen vianmääritykseen, korjaus- ja takuutöihin sekä laadunparannus- ja edelleenkehitystarkoituksiin. Tietoja ei käytetä tätä pidemmälle ilman asiakkaan erikseen antamaa lupaa.

Indholdsfortegnelse

1	Sikkerhedsanvisninger.....	87	9	Forbindelse med enhederne.....	91
2	Symboler.....	89	10	Indstillinger.....	92
3	Bestemmelsesmæssig brug.....	89	11	Arbejde.....	93
4	Tekniske data.....	89	12	Fjernbetjening.....	93
5	Produktets elementer.....	90	13	Advarselssignaler.....	94
6	Forberedelse.....	90	14	Vedligeholdelse og pleje.....	94
7	Batteri.....	90	15	Transport.....	95
8	Ibrugtagning.....	91	16	Miljø.....	95
			17	Generelle henvisninger.....	95

1 Sikkerhedsanvisninger



ADVARSEL! Læs alle sikkerhedsanvisninger og vejledninger. Hvis sikkerhedsanvisningerne og vejledningerne ikke overholdes, er der risiko for elektrisk stød, brand og/eller alvorlig personskade.

Opbevar alle sikkerhedsanvisninger og vejledninger til senere brug.

- Denne maskine må ikke bruges af personer (herunder børn) med nedsatte fysiske, sensoriske eller mentale evner eller med manglende erfaring og viden. **Børn** skal være under opsyn for at sikre, at de ikke leger med maskinen.
- Dette apparat må ikke benyttes af personer, der kan reagere følsomt på et elektrisk stød (f.eks. **personer med pacemaker**), da statisk opladning af apparatet ikke kan udelukkes.
- **Sørg for, at maskinen står sikkert.** Ved en pludselig reaktion i forskrækkelse, f.eks. ved en statisk elektrisk udladning, kan der ske ulykker.
- **ADVARSEL!** Brugere skal instrueres i anvendelsen af denne maskine i et rimeligt omfang.
- **ADVARSEL!** Denne maskine er kun beregnet til tørsugning.



- **ADVARSEL!** Maskinen/apparatet kan indeholde sundhedsskadeligt støv. Vedligeholdelse, tømning og filterskift må kun udføres af en autoriseret fagmand med egnet beskyttelsesudstyr.
- Må kun anvendes med installeret filtersystem.

ADVARSEL! Ved opsugning af støv, som overskrider grænseværdien eller ved en stor mængde af egetræ- eller bøgetræstøv må der kun opsuges støv fra én enkelt støvkilde (el- eller trykluftværktøj).

– **Eksplodings- og brandfare! Opsug ikke:**

- gnister, glødende dele eller varmt støv;
- brændbare eller eksplosive stoffer (f.eks. magnesium, aluminium, benzin, fortynder);
- aggressive stoffer (f.eks. syre, lud, opløsningsmidler);

- kemisk reaktive stoffer, som medfører dannelse af varme, syrer/ baser, gasser osv. (f.eks. reaktive tokomponent-materialer, aluminium og vand).
- Nationale sikkerhedsforskrifter og oplysninger fra materialeproducenten skal overholdes!
- Må kun anvendes med egnet sikkerhedsudstyr!
- Må kun anvendes i intakt stand konstateret ved visuel kontrol, i tørre omgivelser og efter oplæring!
- Kontrollér regelmæssigt batterigrænsefladen og filteret for at undgå risici. En beskadiget batterigrænseflade må kun udskiftes på et autoriseret serviceværksted.
- Må ikke løftes og transporteres med krankrog eller løfteudstyr.
- Benyt kun grebet, frontgrebet eller bæreselen til at bære maskinen.
- Fare for at vælte, må ikke stilles på skrå underlag!











– **OBS!**





Denne maskine er kun beregnet til indendørs brug.

Denne maskine må kun opbevares indendørs.

- Brug kun den originale Festool støvsugerslange.
- **Tag hensyn til arbejdsomgivelserne, og pas på dig selv og andre ved transport eller arbejde med maskinen.**
Derved undgår du f.eks. risikoen for at snuble over støvsugerslangen eller netledningen.
- **Emballagefolie skal være utilgængeligt for børn.**
Der er risiko for kvælning.
- **Læs brugsanvisningen til batteriladeren og batteriet.**
- **Brug ikke strømforsyninger eller batterier fra andre leverandører til den batteridrevne maskine. Brug ikke ladere fra andre leverandører til at oplade batterierne.** Brug af tilbehør, der ikke er godkendt af producenten, kan medføre elektrisk stød og/eller alvorlige ulykker.
- **Batterier, der ikke benyttes, skal beskyttes mod metalgenstande (f.eks. søm, skruer, nøgler, papirclips og lignende), da de kan skabe forbindelse mellem de to kontakter.** Kortslutning mellem batteriets kontakter kan forårsage forbrændinger eller brand.
- **Brug kun batteriet sammen med Festool-el-værktøj.** Kun på den måde beskyttes batteriet mod farlig overbelastning. Hvis du benytter et andet apparat, kan det medføre personskaade og brandfare.
- **Brug ikke batterier, der er beskadigede eller modificerede.** Beskadigede eller modificerede batterier kan føre til brand, eksplosion eller personskaader.
- **Tag batteriet af maskinen, inden du udskifter tilbehørs-/forbrugsdele eller stiller maskinen til opbevaring.** Sådanne forebyggende foranstaltninger reducerer risikoen for, at maskinen starter utilsigtet.

2 Symboler

-  Advarsel om generel fare
-  Advarsel om elektrisk stød
-  Læs sikkerhedsanvisningerne i brugsanvisningen!
-  Brugsanvisning, læs sikkerhedsanvisningerne!
-  Brug åndedrætsværn!
-  Egned til udskilning af støv med en ekponeringsgrænseværdi over 1 mg/m³
-  Egned til udskilning af støv med en ekponeringsgrænseværdi over 0,1 mg/m³
-  **Advarsel!** Maskinen kan indeholde sundhedsskadeligt støv!
-  Opstigning forbudt
-  Opsug ikke vand eller væsker!
-  Må ikke stilles ud i regn!
-  Fare for at vælte!
-  Indsætning af batteri
-  Frigørelse af batteri
-  Tip, Bemærk

-  Handlingsanvisning
-  CE-mærkning: Bekræfter, at el-værktøjet er i overensstemmelse med EU-direktiverne.
-  Må ikke bortskaffes sammen med almindeligt husholdningsaffald.
-  Maskinen har en chip til lagring af data. Se kapitel 17.2

3 Bestemmelsesmæssig brug

CTLC SYS I

Akku støvsuger egnet

- til op- og udsugning af støv med grænseværdier op til 1 mg/m³ svarende til støvklasse 'L',
- til høj belastning ved professionel brug i henhold til EC/EN 60335-2-69,
- til brug sammen med Festool-batterier i serien BP med samme spændingsklasse, der er godkendt til denne akku støvsuger.

CTMC SYS I

Akku støvsuger egnet

- til op- og udsugning af støv op til mg/0,1 m³ svarende til støvklasse 'M', herunder også træ og mineralsk, kvartsholdigt støv,
- til høj belastning ved professionel brug i henhold til EC/EN 60335-2-69,
- til brug sammen med Festool-batterier i serien BP med samme spændingsklasse, der er godkendt til denne akku støvsuger.

Akku støvsugeren **anbefales ikke** til vedvarende op- og udsugning af fint støv, f.eks. cementstøv eller spartelmasse.

-  Ved ikke-bestemmelsesmæssig brug hæfter brugeren.

4 Tekniske data

Akku støvsuger

Motorspænding

36 V (2x 18 V) ---

Kompatible batterier ^[9]

BP18 Li 4,0 HPC-AS

BP18 Li 4,0 HPC-ASI

BP18 Li 3,1 C

BP18 Li 3,1 CI

[9] Mht. nyere batterier, som ikke er anført, skal du følge anvisningerne i Festool-appen eller kontakte Festool kundeservice.

Akku støvsuger		
Maks. luftmængde, støvsuger/turbine	93,6 m ³ /h / 147 m ³ /h	
Undertryk maks., turbine	180 hPa	
Filteroverflade	5357 cm ²	
Støvsugerslange	D 27x3m-AS-90°/CT	
Lydtrykniveau iht. DS/EN 60335-2-69/usikkerhed K	63 dB(A) /3 dB	
Hånd-arm vibrationsværdi iht. DS/EN 60335-2-69/usikkerhed K	<2,5 m/s ² /1,5 m/s ²	
Frekvens (Akku støvsuger/fjernbetjening)	2402 Mhz-2480 Mhz	
Ækvivalent isotrop strålingseffekt (EIRP) (Akku støvsuger/fjernbetjening)	< 10 dBm	
Beholderstørrelse	4,5 l	
Mål L x B x H	med opbevaringsboks	396 x 297 x 307 mm
	kun CTL/MC SYS I	396 x 297 x 187 mm
Vægt	med opbevaringsboks (uden batterier) 7,1 kg	

5 Produktets elementer

5.1 Akku støvsuger

- [1-1] Akku støvsuger
- [1-2] Opbevaringsboks
- [1-3] Udsugningsadapter
- [1-4] Støvsugerslange
- [1-5] Greb
- [1-6] T-Loc lukning til Systainer
- [1-7] Frontgreb
- [1-8] Afgangsluftåbning
- [1-9] Forbindelsestast
- [1-10] Forbindelsesindikator
- [1-11] Sugekraftregulering
- [1-12] Statusindikator (sugekraft/advarsels-signaler)
- [1-13] MAN-tast
- [1-14] Tænd/sluk-knap
- [1-15] Fjernbetjening CT-F I *

5.2 Fjernbetjening CT-F I

- [1-16] Forbindelsestast
- [1-17] LED-indikator
- [1-18] MAN-tast (manuel tilkobling)

[1-19] Holder til fastgørelsesbånd

[1-20] Fastgørelsesbånd

De angivne illustrationer findes i tillægget til brugsanvisningen.

* Det viste eller beskrevne tilbehør er til dels ikke en del af leveringen.

6 Forberedelse

Akku støvsugeren er klar til brug, når den er taget ud af emballagen.

7 Batteri

Kontrollér, at batteriinterfacet er rent, inden batteriet sættes i. En tilsmudsning af batteriinterfacet kan hindre korrekt kontakt og føre til skader på kontakterne.

En påvirket kontakt kan resultere i overophedning og beskadigelse af maskinen.

[2a] Tag batteriet af.

[2b]  Sæt batteriet i, til det går i indgreb.

 Akku støvsugeren kan kun køre på 2 batterier.

Kompatible batterier, se kapitel 4.

- ⓘ Yderligere information om batterilader og batteri med kapacitetsindikator findes i brugsanvisningerne til batteriladeren og batteriet.

8 Ibrugtagning

Standbytilstand

- Tryk på tænd/sluk-knappen **[1-14]**.
De grønne LED'er i statusindikatoren [1-12] viser standbytilstanden.

Når der igen trykkes på tænd/sluk-knappen, slukkes akku støvsugeren.

Manuelt start/stop af akku støvsugeren

Akku støvsugeren er i standbytilstand.

Direkte på akku støvsugeren:

- Aktivér MAN-tasten **[1-13]** for at starte/stoppe.

Alternativt via forbundet fjernbetjening CT-F I (se kapitel 9.2):

- Aktivér MAN-tasten **[1-18]** på fjernbetjeningen for at starte/stoppe.

Automatisk start/stop af akku støvsugeren

Akku støvsugeren er i standbytilstand.

- Akku støvsugeren startes/stoppes automatisk ved at tænde/slukke det forbundne batteridrevne el-værktøj (se kapitel 9.1).

9 Forbindelse med enhederne



ADVARSEL

Risiko for personskader, hvis akku støvsugeren starter utilsigtet

- Før arbejde med akku støvsugeren skal det altid kontrolleres, hvilken fjernbetjening og hvilket batteridrevet værktøj der er forbundet med støvsugeren.
- Et batteridrevet el-værktøj skal altid være forbundet med akku støvsugeren via støvsugerslangen. Efter arbejdet skal forbindelsen med akku støvsugeren adskilles.
- Fjernbetjeningen må kun være fastgjort på støvsugerslangen.

9.1 Oprettelse af forbindelse til batteridrevet el-værktøj

- Tryk på forbindelsestasten **[1-9]** i standbytilstand.

Forbindelsesindikatoren [1-10] blinker langsomt blå. Akku støvsugeren er klar til at oprette forbindelse i 60 sekunder.

- Tænd el-værktøjet.

Akku støvsugeren starter.

Akku støvsugeren har forbindelse, indtil tænd/sluk-knappen **[1-14]** aktiveres, eller et batteri (på akku støvsugeren) fjernes. Derefter skal der igen oprettes forbindelse til el-værktøjet.

- ⓘ Når et nyt el-værktøj forbindes, overskrives den hidtidige forbindelse.

- ⓘ Denne funktion er kun mulig ved Festool el-værktøj med **Bluetooth®**-batteri.

9.2 Oprettelse af forbindelse til fjernbetjening CT-F I

For at kunne forbinde en fjernbetjening med en akku støvsuger skal der udføres en reset af fjernbetjeningen (se reset på fjernbetjeningen). Fjernbetjeningen, der ikke tidligere er forbundet, kan forbindes direkte.

- ⓘ En oprettet forbindelse mellem fjernbetjeningen og akku støvsuger vil også bestå, efter at tænd/sluk-knappen er aktiveret, eller batteriet (på akku støvsugeren) er fjernet.

- ⓘ Akku støvsugeren kan være forbundet med op til fem fjernbetjeningen samtidig. Akku støvsugeren kan samtidig forbindes med et batteridrevet el-værktøj.

- ⓘ Når akku støvsugeren tændes ved hjælp af batteriet og derefter slukkes med fjernbetjeningen, afbrydes forbindelsen mellem batteriet og akku støvsugeren midlertidigt. Der skal efterfølgende oprettes forbindelse mellem batteri og støvsuger igen.

- Hold forbindelsestasten **[1-9]** på akku støvsugeren trykket ind i 3 sekunder i standbytilstand.

Forbindelsesindikatoren [1-10] blinker hurtigt blå. Akku støvsugeren er klar til at oprette forbindelse i 60 sekunder.

- Tryk på MAN-tasten **[1-18]** på fjernbetjeningen.

Fjernbetjeningen er permanent lagret i akku støvsugeren.

Reset på fjernbetjeningen

Med et reset ophæves forbindelsen mellem en fjernbetjening og akku støvsugeren.

- Hold forbindelsestasten **[1-16]** og MAN-tasten **[1-18]** trykket ind i 10 sekunder.

LED-indikatoren [1-17] lyser i magenta, når resetten er udført.

9.3 Oprettelse af forbindelse til mobil enhed

Forbind akku støvsugeren med en mobilenhed via Festool Work appen (f.eks. for en softwareopdatering).

- ▶ Hold forbindelsestasten **[1-9]** på akku støvsugeren trykket ind i 3 sekunder i standbytilstand.

*Forbindelsesindikatoren **[1-10]** blinker hurtigt blåt. Akku støvsugeren er klar til at oprette forbindelse i 60 sekunder.*

- ▶ Følg anvisningerne i Festool Work appen for at autorisere den sikre forbindelse.

10 Indstillinger

10.1 Regulering af sugekraft

- ▶ Aktivér plus- eller minus-tasten til sugekraftregulering **[1-11]** i sugefunktion.

*De grønne LED'er i statusindikatoren **[1-12]** viser det aktuelle effektrin.*

10.2 Udsugningsadapter

Udsugningsadapterens **[1-3]** bypass-funktion forhindrer, at slibemaskiner og bunddyser suger sig fast på glatte overflader.

Åbn

- ▶ Drej indstillingsringen til positionen "OPEN".

Luk

- ▶ Drej indstillingsringen til positionen "CLOSE".

10.3 Volumenstrømsovervågning (kun ved støvklasse M)



FORSIGTIG

Sundhedsskadeligt støv

Skader af luftvejene

- ▶ Volumenstrømsovervågningens korrekte funktion er kun sikret med støvsugerslangen **D 27x3m-AS-90°/CT**.

Hvis lufthastigheden i sugeslangen kommer under 20 m/s, afgives af sikkerhedsgrunde et akustisk advarselssignal.

Mulige årsager	Afhjælpning
Filterpose fyldt.	Isæt ny filterpose (se kapitel 14.1).
Fladfilter tilsmudset.	Udskift fladfilter (se kapitel 14.2).

Mulige årsager	Afhjælpning
Støvsugerslange tilstopet eller knækket.	Afhjælp tilstopning eller knæk.
Sugekraftregulering [1-11] indstillet for lavt.	Indstil sugekraften på højere værdi (se kapitel 10.1).
Lav batteristatus.	- Oplad batterierne. - Isæt nye batterier.
Fejlfunktion i overvågningselektronikken.	Få fejlen afhjulpet af et Festool serviceværksted.
Arbejde med slibemaskiner.	Aktivér bypass-funktionen (se kapitel 10.2).

10.4 Temperatursikring

Temperatursikringen beskytter akku støvsugeren mod overophedning ved at afbryde støvsugeren, inden den kritiske temperatur nås. LED'en i statusindikatoren **[1-12]** indikerer fejl.

LED lyser rødt Overtemperatur

- ▶ Sluk akku støvsugeren, og lad den køle af.
- ▶ Tænd akku støvsugeren igen efter ca. 10 minutter.

10.5 Slut til T-Loc

Ved at dreje T-Loc kan akku støvsugeren lukkes, åbnes og forbindes:

- Luk akku støvsugeren **[3a]**.
- Åbn akku støvsugeren **[3b]**.
- Forbind akku støvsugeren med opbevaringsboksen **[3c]**.



Før du løfter, skal du altid lukke T-Loc på akku støvsugeren eller forbinde den med opbevaringsboksen og kontrollere, at den sidder godt fast.

Maks. belastningsevne ved forbindelse med andre Systainere: 20 kg

10.6 Anvend/indstil bæresele [4]

Maks. tilladt belastningsevne for bæreselen: 20 kg

Bæreselen kan placeres i to forskellige positioner:

- Til at bære akku støvsugeren: Bæresele på akku støvsugeren **[4a]**
- Til at bære opbevaringsboksen med akku støvsuger: Bæresele på opbevaringsboksen **[4b]**

 Før du løfter, skal du kontrollere bæreselens funktion og bringe T-Loc på akku støvsugeren i den korrekte position. Tilpas bæreselens længde på indstillingslasken [4c].

11 Arbejde

11.1 Udsugning af tørre stoffer



FORSIGTIG

Sundhedsskadeligt støv

Skader af luftvejene

- ▶ Anvend altid en filterpose!
- ▶ Kontrollér før støvsugning, om fladfilteret er intakt.

 Ved opsugning af støv, der overskrider grænseværdien, må der kun opsuges fra en enkelt støvkilde (el- eller trykluftværktøj).

Vær opmærksom på følgende ved udsugning af støv fra el-værktøj:

Sørg for tilstrækkelig udluftning! Overhold lokale bestemmelser!

Grænseværdier: Afgangsluft maks. 50 % af mængden af frisk luft

Formel: Rumvolumen V_R x luftudskiftningsrate L_W

Følg følgende anvisninger:

- Hold området omkring afgangsluftåbningen [1-8] fri.
- Akku støvsugeren er et stationært system og egner sig ikke til at blive trukket efter brugeren i kablet og støvsugerslangen. Benyt greb [1-5], frontgreb [1-7] eller bæresele [4].

 Indvendigt i opbevaringsboksen er der 2 rengøringsdyser [5].

11.2 Efter arbejdet

- ▶ Sluk akku støvsugeren.
 - ▶ Fjern batteriet.
- OBS!** Batterier, der ikke benyttes, skal beskyttes mod metalgenstande (f.eks. søm, skruer, nøgler, papirclips og lignende), da de kan skabe forbindelse mellem de to kontakter.
- ▶ Tøm spanden.
 - ▶ Luk indsugningsåbningen [6-1] med proppen [6-2].

Ved genoptagelse af akku støvsugers drift skal proppen igen flyttes til parkeringsposition.

- ▶ Læg støvsugerslangen [1-4] i opbevaringsboksen [1-2].
- ▶ Rengør akku støvsugeren indvendigt og udvendigt ved at støvsuge den og tørre den af.
- ▶ Stil akku støvsugeren i et tørt rum, beskyttet mod uautoriseret brug.

12 Fjernbetjening

12.1 Bestemmelsesmæssig brug af fjernbetjeningen CT-F I

Fjernbetjeningen kan starte/stoppe en tilsluttet akku støvsuger manuelt.

 Ved ikke-bestemmelsesmæssig brug hæfter brugeren.

12.2 Montering

Anbring fjernbetjeningen [1-15] med det pågældende fastgørelsesbånd [1-20] på sugeslangen [1-4].

 Oprettelse af forbindelse mellem fjernbetjening og akku støvsuger, se kapitel 9.2.

12.3 LED-indikator [1-17]

Ud over Bluetooth®-funktionen viser fjernbetjeningens LED-indikator også fjernbetjeningens ladetilstand:

1x blå blink

Aktivering af forbindelsestasten [1-16] eller af MAN-tasten [1-18] registreret.

1x magenta blink

Reset af fjernbetjeningen er udført.

Rød blinken

Fjernbetjeningens batteri er næsten tomt og skal udskiftes.

12.4 Skift af fjernbetjeningens batteri [7]

 Fjernbetjeningen benyttes med et batteri af typen CR 2032.

 Når batterirummet åbnes, anbefales det at udskifte tætningen (20 x 1,3 mm).

- ▶ ① Åbn batterirummets lukning.
- ▶ ② Udskift batteriet.
- ▶ ③ Luk batterirummet.

12.5 Softwareopdatering

For at kontrollere om der findes en softwareopdatering, som udvider fjernbetjeningens funktionalitet eller forbedrer eksisterende funktio-



ner, kan en Bluetooth®-forbindelse etableres med Festool Work-appen.

- ▶ Tryk på forbindelsestasten på fjernbetjeningen **[1-16]**, til LED-indikatoren **[1-17]** blinker blåt.

Fjernbetjeningen er klar til at oprette forbindelse i 60 sekunder.

- ▶ Følg anvisningerne i Festool Work appen for at autorisere den sikre forbindelse.

13 Advarselssignaler

Advarselssignal	Beskrivelse af advarselssignalet	Årsag	Foranstaltning
Visuelt	LED [1-12] blinker grønt	Batteri tomt.	Oplad batteriet.
		Forkert batteri.	Anvend rigtigt batteri (se kapitel 4).
	blinker rødt	Batteri for koldt.	Anvendelsestemperatur, se brugsanvisningen til batteriet.
		Defekt batteri.	- Skift batteriet. - Lad batteriet køle af, og kontroller dets funktionsevne med batteriladeren.
lyser rødt	Overophedning akku støvsuger.	Se kapitel 10.4.	
	Overophedning batteri.	Lad batteriet køle af i ca. 10 minutter.	
Akustisk	Signaltoner regelmæssig 	Volumenstrøm under 20 m/s.	Kun ved støvklasse M (se kapitel 10.3).
		stigende, begyndende med to korte signaler 	Batteriets ladetilstand lav.

14 Vedligeholdelse og pleje



ADVARSEL

Risiko for kvæstelser, elektrisk stød

- ▶ Tag altid batteriet ud af akku støvsugeren før vedligeholdelses- og servicearbejde.
- ▶ Vedligeholdelses- og reparationsarbejde, der kræver, at motorhuset åbnes, må kun foretages af et autoriseret serviceværksted.



Kundeservice og reparation må kun udføres af producenten eller serviceværksteder. Nærmeste adresse findes på: www.festool.dk/service

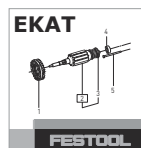

Brug kun originale Festool-reservedele! Artikelnr. findes på: www.festool.dk/service

Følg følgende anvisninger:

- Mindst en gang årligt støvteknisk kontrol (f.eks. for beskadigelse af filteret, maski-

nens tæthed og kontrolanordningernes funktion) som udføres af producenten eller en instrueret person.

- Det, der ikke kan rengøres, skal bortskaffes. Brug tætte poser. Overhold gældende bortskaffelsesbetingelser!
- Hold kontakterne på akku støvsugeren, batteriladeren og batteriet rene.

14.1 Udskiftning af filterpose

- ▶ Åbn akku støvsugeren med T-Loc. **Pas på - fare for at vælte!**
- ▶ Udskiftning af filterpose:
 - ▷ Tag filterposen ud **[8]**.
 - ▷ Ilæg filterpose **[9]**.
- ▶ Luk akku støvsugeren med T-Loc.
- ⓘ På husets bund kan der opbevares en ekstra filterpose **[10]**.

14.2 Udskiftning af fladfilter [10]

BEMÆRK

Beskadigelse af motor

- ▶ Sug aldrig, uden at fladfilteret er sat i, da det kan beskadige motoren.
- ▶ Åbn akku støvsugeren med T-Loc. **Pas på – fare for at vælte!**
- ▶ Frigør armen, og vip den ned.
- ▶ Løft beholderen op og ud af maskinen.
- ▶ Tag det brugte fladfilter ud, og udskift det med et nyt.
- ▶ Bortskaf det brugte fladfilter iht. de lovbestemte regler.
- ▶ Rengør beholder og tætninger.
- ▶ Indsæt beholderen. Vip armen op, og bring den i indgreb.
- ▶ Luk akku støvsugeren med T-Loc.

Bestillingsnumrene for tilbehør og værktøj finder du i Festool-kataloget eller på internettet på www.festool.dk.

15 Transport

Følg følgende anvisninger:

- Før transport skal T-Loc på akku støvsugeren altid lukkes eller forbindes med opbevaringsboksen.
- Ved transport i køretøjer skal akku støvsugeren sikres mod at glide og vælte i henhold til gældende retningslinjer.

16 Miljø



Maskinen må ikke bortskaffes med almindeligt husholdningsaffald! Udstyr, tilbehør og emballage skal bortskaffes

miljømæssigt korrekt på en kommunal genbrugsstation. Gældende nationale forskrifter skal overholdes.

Kun EU: Ifølge Rådets direktiv om affald af elektrisk og elektronisk udstyr og gennemførelse i national ret skal gammelt el-værktøj indsamles separat og afleveres til miljøvenlig genvinding.

Informationer om REACH: www.festool.com/reach

17 Generelle henvisninger

17.1 Informationer om Bluetooth®

Så snart maskinen er forbundet med Festool Work appen via Bluetooth®, og den sikre forbindelse er autoriseret, opretter maskinen fra dette tidspunkt automatisk forbindelse til Festool

Work appen. Maskinen sender da regelmæssigt statusinformationer (ID, driftstilstand osv.) via Bluetooth®.

Ordmærket Bluetooth® og logoerne er registrerede varemærker tilhørende Bluetooth SIG, Inc. og anvendes af TTS Tooltechnic Systems AG & Co. KG og Festool under licens.

17.2 Informationer om databeskyttelse

El-værktøjet indeholder en chip, der automatisk gemmer maskin- og driftsdata. De gemte data indeholder ingen direkte personoplysninger.

Dataene kan udlæses kontaktløst med specielle apparater og anvendes udelukkende af Festool med henblik på fejldiagnose, reparationer og håndtering af garantikrav samt til kvalitetsforbedring og videreudvikling af apparatet. Dataene anvendes ikke til andre formål uden kundens udtrykkelige tilladelse.

Innholdsfortegnelse

1	Sikkerhetsinformasjon.....	96	9	Tilkobling til apparater.....	100
2	Symboler.....	98	10	Innstillinger.....	101
3	Tiltenkt bruk.....	98	11	Arbeid.....	102
4	Tekniske data.....	98	12	Fjernkontroll.....	102
5	Apparatets deler.....	99	13	Varselsignaler.....	103
6	Klargjøring.....	99	14	Vedlikehold og pleie.....	103
7	Batteripakke.....	99	15	Transport.....	104
8	Igangsetting.....	99	16	Miljø.....	104
			17	Generell informasjon.....	104

1 Sikkerhetsinformasjon

ADVARSEL! Les alle sikkerhetsregler og anvisninger. Hvis sikkerhetsinformasjonen og anvisningene ikke følges, kan det føre til elektrisk støt, brann og/eller alvorlige personskader.

Oppbevar all sikkerhetsinformasjon og alle anvisninger for fremtidig bruk.

- Dette apparatet må ikke brukes av personer (barn inkludert) med reduserte fysiske, motoriske eller mentale evner eller mangel på erfaring og kunnskap. Det må holdes oppsyn med **barn** slik at det sikres at de ikke leker med apparatet.
- Dette apparatet må ikke brukes av personer som kan reagere følsomt på elektrisk støt (f.eks. **personer med pacemaker**), ettersom statisk lading ikke kan utelukkes.
- **Sørg for å stå stabilt og holde balansen.** Hvis du skvetter, f.eks. på grunn av antistatisk utladning, kan det føre til ulykker.
- **ADVARSEL!** Den som skal bruke maskinen, må få innføring i bruken av den.
- **ADVARSEL!** Dette apparatet er kun beregnet på tørrsuging.



- **ADVARSEL!** Apparatet kan inneholde helseskadelig støv. Vedlikehold, tømning og filterskift må kun foretas av autoriserte fagfolk med egnet verneutstyr.
- Skal kun brukes med montert filtersystem.

ADVARSEL! Ved oppsuging av støv som overskrider grenseverdien, eller ved store mengder eike- eller bøketrestøv, skal det bare suges opp fra en enkelt støvkilde (elektro- eller trykkluftverktøy).

– **Eksplisjons- og brannfare! Ikke sug opp:**

- gnister, glødende deler eller varmt støv
- brennbare eller eksplosive stoffer (f.eks. magnesium, aluminium, bensin, fortynningsmiddel)
- aggressive stoffer (f.eks. syrer, baser, løsemidler)

- kjemisk reaktive stoffer som fører til varmeutvikling, syrer/base, gasser osv (f.eks. reaktive 2K-materialer, aluminium og vann)
- Følg nasjonale sikkerhetsforskrifter og angivelsene fra materialprodusenten!
- Skal kun brukes med egnet verneutstyr.
- Kontroller visuelt at apparatet er i orden, og bruk den bare i tørre omgivelser og i samsvar med instruksjonene.
- Kontroller batterikontakten og filteret jevnlig for å unngå farer. Batterikontakten må alltid byttes ut i et autorisert serviceverksted dersom den er skadet.
- Må ikke løftes eller transporteres med krankrok eller løfteverktøy!
- Apparatet må kun bæres i håndtaket, fronthåndtaket eller bærebeltet.
- Veltefare, skal ikke settes på skrånende flater!
- **OBS**
- Dette apparatet er kun beregnet for innendørsbruk.
- Dette apparatet skal bare oppbevares innendørs.
- Bruk kun original sugeslange fra Festool.
- **Ta hensyn til arbeidsomgivelsene og pass på deg selv og tredjeparter under transport eller bruk av apparatet.**
- Da unngår du f.eks. at sugeslangen eller strømledningen fører til snublefare.
- **Hold emballasjefoliene unna barn.**
- Det er kvelningsfare.
- **Følg bruksanvisningen for lader og batteri.**
- **Ikke bruk det batteridrevne apparatet med strømadaptere eller batterier fra andre produsenter. Ikke lad batteriet med ladere fra andre produsenter.** Bruker du tilbehør som ikke er godkjent av produsenten, kan dette føre til elektrisk støt og/eller alvorlige ulykker.
- **Når batteripakken ikke brukes, må du holde den unna metallgjenstander (f.eks. spiker, nøkler, binders o.l.) som kan kortslutte kontaktene.** Kortslutning mellom batterikontaktene kan forårsake forbrenninger eller brann.
- **Bruk batteripakken bare i kombinasjon med ditt Festool-verktøy.** Ellers vil ikke batteripakken være beskyttet mot farlig overbelastning. Bruk til andre enheter kan medføre skader og brannfare.
- **Ikke bruk batteripakker som er skadet eller modifisert.** Skadede eller modifiserte batteripakker kan føre til brann, eksplosjon eller personskader.
- **Koble batteripakken fra apparatet før du bytter tilbehørs-/forbruksdeler, eller før du lagrer enheten.** Slike forebyggende sikkerhetstiltak reduserer risikoen for utilsiktet oppstart av apparatet.

2 Symboler



Advarsel om generell fare



Advarsel om elektrisk støt



Brukerhåndbok. Les sikkerhetsanvisningene!



Brukerhåndbok, les sikkerhetsinformasjonen!



Bruk åndedrettsvern!



Egnet for utskilling av støv med en eksposisjonsgrenseverdi større enn 1 mg/m³



Egnet for utskilling av støv med en eksposisjonsgrenseverdi større enn 0,1 mg/m³



Advarsel! Apparatet kan inneholde helseskadelig støv.



Klatring forbudt



Ikke sug opp vann eller andre væsker!



Ikke la stå ute i regn!



Veltefare!



Sette inn batteri



Løsne batteri



Tips, merknad



Veiledning



CE-merking: Bekrefter at elektroverktøyet er i samsvar med EU-direktivene.



Må ikke kastes i husholdningsavfallet.



Apparatet inneholder en brikke for dataagring. Se kapittel [17.2](#)

3 Tiltentkt bruk

CTLC SYS I

Den batteridrevne støvsugeren egner seg

- til oppsuging av støv med grenseverdier på inntil 1 mg/m³ i henhold til støvklasse 'L'
- til høyere belastning ved profesjonell bruk iht. IEC/EN 60335-2-69
- til bruk med Festool-batterier i serien BP i samme spenningsklasse, som er godkjent for denne batteridrevne støvsugeren

CTMC SYS I

Den batteridrevne støvsugeren egner seg

- til oppsuging av støv inntil mg/0,1 m³ i henhold til støvklasse 'M', herunder også tre-støv og mineralsk, kvartsholdig støv
- til høyere belastning ved profesjonell bruk iht. IEC/EN 60335-2-69
- til bruk med Festool-batterier i serien BP i samme spenningsklasse, som er godkjent for denne batteridrevne støvsugeren

Det **anbefales ikke** å bruke den batteridrevne støvsugeren til oppsuging av fint støv, f.eks. sementstøv eller sparkelmasse.



Ved ikke-forskriftsmessig bruk har brukeren ansvaret.

4 Tekniske data

Batteridrevet støvsuger	
Motorspenning	36 V (2x 18 V) \equiv
Kompatible batteripakker ^[10]	BP18 Li 4,0 HPC-AS BP18 Li 4,0 HPC-ASI BP18 Li 3,1 C BP18 Li 3,1 CI
Volumstrøm (luft) maks., suger/turbin	93,6 m ³ /h / 147 m ³ /h
Undertrykk, maks., turbin	180 hPa

[10] For nyere batteripakker som ikke står oppført, må du følge instruksjonene i Festool-appen eller kontakte Festool kundeservice.

Batteridrevet støvsuger		
Filteroverflate		5357 cm ²
Sugeslange		D 27x3m-AS-90°/CT
Lydtrykknivå ifølge EN 60335-2-69/ usikkerhet K		63 dB(A)/ 3 dB
Hånd-/arm-vibrasjon ifølge EN 60335-2-69/ usikkerhet K		<2,5 m/s ² / 1,5 m/s ²
Frekvens (batteridrevet støvsuger / fjernkontroll)		2402–2480 MHz
Ekvivalent isotropisk utstrålt effekt (EIRP) (batteridrevet støvsuger / fjernkontroll)		< 10 dBm
Beholdervolum		4,5 l
Mål L x B x H	med oppbevaringsboks	396 x 297 x 307 mm
	kun CTL/MC SYS I	396 x 297 x 187 mm
Vekt	med oppbevaringsboks (uten batteripakker)	7,1 kg

5 Apparatets deler

5.1 Batteridrevet støvsuger

- [1-1] Batteridrevet støvsuger
- [1-2] Oppbevaringsboks
- [1-3] Sugemuffe
- [1-4] Sugeslange
- [1-5] Håndtak
- [1-6] T-Loc-lås for systainere
- [1-7] Fronthåndtak
- [1-8] Luftutslippsåpning
- [1-9] Tilkoblingsknapp
- [1-10] Tilkoblingsindikator
- [1-11] Sugekraftregulering
- [1-12] Statusindikator (sugekraft / varsel-signaler)
- [1-13] MAN-knapp
- [1-14] AV/PÅ-knapp
- [1-15] Fjernkontroll CT-F I *

5.2 Fjernkontroll CT-F I

- [1-16] Tilkoblingsknapp
- [1-17] LED-indikator
- [1-18] MAN-knapp (slå på manuelt)
- [1-19] Holder for festebånd
- [1-20] Festebånd

De oppgitte illustrasjonene finnes fremst i bruksanvisningen.

* Det tilbehøret som er avbildet eller beskrevet, følger ikke nødvendigvis med.

6 Klargjøring

Den batteridrevne støvsugeren er klar til bruk når den tas ut av emballasjen.

7 Batteripakke

Før du setter inn batteripakken, må du kontrollere at batterikoblingen er ren. Dersom batterikoblingen er tilsmusset, kan dette hindre korrekt kontakt og føre til skader på kontaktene. Ødelagt kontakt kan føre til overoppheting og skader på apparatet.

[2a] Ta ut batteripakken.

[2b]  Sett inn batteripakken – helt til den går i inngrep.

i Den batteridrevne støvsugeren kan kun drives med 2 batteripakker.
Se kapittel 4 for compatible batteripakker.

i Nærmere informasjon om lader og batteripakke med kapasitetsindikator finner du i de respektive bruksanvisningene.

8 Igangsetting

Standbymodus

► Trykk på AV/PÅ-knappen **[1-14]**.

*De grønne lysdiodene til statusindikatoren **[1-12]** indikerer standbymodusen.*

Trykk på AV/PÅ-knappen på nytt for å slå av den batteridrevne støvsugeren.

Manuell start/stopp av den batteridrevne støvsugeren

Den batteridrevne støvsugeren er i standbymodus.

Direkte på den batteridrevne støvsugeren:

- ▶ Trykk på MAN-knappen **[1-13]** for start/stopp.

Alternativt via den tilkoblede fjernkontrollen CT-F I (se kapittel 9.2):

- ▶ Trykk på MAN-knappen **[1-18]** på fjernkontrollen for start/stopp.

Automatisk start/stopp av den batteridrevne støvsugeren

Den batteridrevne støvsugeren er i standbymodus.

- ▶ For å starte/stoppe den batteridrevne støvsugeren automatisk: Slå av/på tilkoblet, batteridrevet elektroverktøy (se kapittel 9.1).

9 Tilkobling til apparater



ADVARSEL

Fare for personskader på grunn av en batteridrevet støvsuger som startes uten tilsyn

- ▶ Før bruk av den batteridrevne støvsugeren må du alltid kontrollere hvilken fjernkontroll og hvilket batteridrevet elektroverktøy som er koblet til den batteridrevne støvsugeren.
- ▶ Et batteridrevet verktøy må alltid kobles til den batteridrevne støvsugeren via sugeslangen. Etter at arbeidet er fullført, må det kobles fra den batteridrevne støvsugeren.
- ▶ Fjernkontrollen må kun festes på sugeslangen.

9.1 Koble til batteridrevet elektroverktøy

- ▶ Trykk på tilkoblingsknappen **[1-9]** i standbymodus.

Tilkoblingsindikatoren [1-10] blinker sakte blått. Den batteridrevne støvsugeren er tilkoblingsklar i 60 sekunder.

- ▶ Slå på elektroverktøyet.

Den batteridrevne støvsugeren startes.

Den batteridrevne støvsugeren vil være tilkoblet helt til du trykker på AV/PÅ-knappen **[1-14]** eller du fjerner en batteripakke (på den batteridrevne støvsugeren). Elektroverktøyet må deretter kobles til på nytt.

- ⓘ Med tilkoblingen av et nytt elektroverktøy overskrives den forrige forbindelsen.

- ⓘ Denne funksjonen er kun tilgjengelig på Festool elektroverktøy med **Bluetooth®**-batteripakke.

9.2 Koble til fjernkontroll CT-F I

Fjernkontrollen må nullstilles hvis den skal kobles til en batteridrevet støvsuger (se avsnittet Nullstilling på fjernkontrollen).

Fjernkontroller som ennå ikke har vært tilkoblet, kan kobles til direkte.

- ⓘ Fjernkontrollene forblir tilkoblet til den batteridrevne støvsugeren selv etter at du har trykket på AV/PÅ-knappen eller fjernet en batteripakke (på den batteridrevne støvsugeren).

- ⓘ Den batteridrevne støvsugeren kan kobles til inntil fem fjernkontroller samtidig. Den batteridrevne støvsugeren kan kobles til ett batteridrevet elektroverktøy om gangen.

- ⓘ Hvis den batteridrevne støvsugeren er blitt slått på med batteripakken og slås av med fjernkontrollen, brytes den midlertidige forbindelsen mellom en tilkoblet batteripakke og den batteridrevne støvsugeren. Deretter kan batteripakken kobles til på nytt.

- ▶ Trykk i 3 sekunder på tilkoblingsknappen **[1-9]** på den batteridrevne støvsugeren i standbymodus.

Tilkoblingsindikatoren [1-10] blinker blått raskt. Den batteridrevne støvsugeren er tilkoblingsklar i 60 sekunder.

- ▶ Trykk på MAN-knappen **[1-18]** på fjernkontrollen.

Fjernkontrollen er lagret permanent i den batteridrevne støvsugeren.

Nullstilling på fjernkontrollen

Med nullstilling slettes forbindelsen mellom en fjernkontroll og den batteridrevne støvsugeren.

- ▶ Trykk på tilkoblingsknappen **[1-16]** og MAN-knappen **[1-18]** i 10 sekunder.

LED-indikatoren [1-17] lyser magenta når nullstillingen er fullført.

9.3 Koble til mobil enhet

Koble den batteridrevne støvsugeren til en mobil enhet via Festool Work-appen (f.eks. for å oppdatere programvaren).

- ▶ Trykk i 3 sekunder på tilkoblingsknappen **[1-9]** på den batteridrevne støvsugeren i standbymodus.

*Tilkoblingsindikatoren **[1-10]** blinker blått raskt. Den batteridrevne støvsugeren er tilkoblingsklar i 60 sekunder.*

- ▶ Følg anvisningene i Festool Work-appen for å godkjenne den sikrede tilkoblingen.

10 Innstillinger

10.1 Regulere sugekraften

- ▶ Trykk på pluss- eller minustasten for sugekraftregulering **[1-11]** i sugemodus.

*De grønne lysdiodene til statusindikatoren **[1-12]** indikerer gjeldende effektrinns.*

10.2 Sugemuffe

Bypass-funksjonen til sugemuffen **[1-3]** forhindrer at slipemaskiner og gulvdyser suger seg fast på glatte overflater.

Åpne

- ▶ Vri innstillingsringen til posisjonen "OPEN".

Lukke

- ▶ Vri innstillingsringen til posisjonen "CLOSE".

10.3 Volumstrømovervåkning (kun ved støvklasse M)



FORSIKTIG

Helseskadelig støv
Skader på luftveiene

- ▶ Riktig funksjon av volumstrømovervåkningen kan kun sikres med sugeslange **D 27x3m-AS-90°/CT**.

Dersom lufthastigheten i sugeslangen faller under 20 m/s, lyder det av sikkerhetsmessige årsaker et varselsignal.

Mulige årsaker	Tiltak
Filterposen er full.	Sett inn en ny filterpose (se kapittel 14.1).
Hovedfilteret er tilsmusset.	Skift hovedfilteret (se kapittel 14.2).
Sugeslangen er tilstoppet eller har fått en knekk.	Fjern tilstoppinger og knekk på slangen.
Sugekraftregulering [1-11] er stilt inn på for lav verdi.	Still inn sugekraften på en høyere verdi (se kapittel 10.1).

Mulige årsaker	Tiltak
Lavt batterinivå.	– Lad opp batteripakkene. – Sett i nye batteripakker.
Feilfunksjon i overvåkningselektronikken.	Få Festool serviceverksted til å rette opp feilen.
Arbeid med slipemaskiner.	Aktiver bypass-funksjonen (se kapittel 10.2).

10.4 Temperatursikring

Som beskyttelse mot overoppheting slår en temperatursikring av den batteridrevne støvsugeren før den når en kritisk temperatur. Lysdioden til statusindikatoren **[1-12]** indikerer en feil.

Lysdioden lyser rødt Overtemperatur

- ▶ Slå av den batteridrevne støvsugeren, og la den avkjøles.
- ▶ Slå på den batteridrevne støvsugeren igjen etter ca. 10 minutter.

10.5 Koble til med T-Loc

Ved å vri på T-Loc kan den batteridrevne støvsugeren stenges, åpnes og kobles til:

- Steng den batteridrevne støvsugeren **[3a]**.
- Åpne den batteridrevne støvsugeren **[3b]**.
- Koble den batteridrevne støvsugeren til oppbevaringsboksen **[3c]**.

 Før løfting må T-Loc alltid låses på den batteridrevne støvsugeren, eller kobles til oppbevaringsboksen. Kontroller at den er forsvarlig festet.

Maks. bærelast ved tilkobling til andre systainere: 20 kg

10.6 Bruke/justere bærelbete [4]

Maks. tillatt last i bærelbete: 20 kg

Bærelbete kan anbringes i to ulike posisjoner:

- Bæring av den batteridrevne støvsugeren: bærelbete på den batteridrevne støvsugeren **[4a]**
- Bæring av oppbevaringsboksen med den batteridrevne støvsugeren: bærelbete på oppbevaringsboksen **[4b]**

 Før løfting kontrolleres bærelbete mht. funksjonalitet. Sett T-Loc i riktig posisjon på den batteridrevne støvsugeren.

Tilpass lengden på bærebeltet med beltestrammeren [4c].

11 Arbeid

11.1 Sugning av tørre stoffer



FORSIKTIG

Helseskadelig støv

Skader på luftveiene

- ▶ Bruk alltid filterpose.
- ▶ Før sugingen må du kontrollere at hovedfilteret er intakt.

 Ved oppsuging av støv som overskrider grenseverdien, skal det bare suges opp fra en enkelt støvkilde (elektro- eller trykkluftverktøy).

Pass på følgende ved oppsuging av støvet fra elektroverktøy i drift:

Sørg for tilstrekkelig ventilasjon! Ta hensyn til regionale bestemmelser!

Grenseverdier: Avtrekksluft maks. 50 % av fri-skluftvolumet

Formel: Romvolum V_R x luftsirkulasjonsrate L_W

Vær obs på følgende:

- Hold området rundt luftutslippsåpningen [1-8] fritt.
- Den batteridrevne støvsugeren er et stasjonært system og ikke egnet til å trekkes etter sugeslangen. Bruk håndtaket [1-5], fronthåndtaket [1-7] eller bærebeltet [4].

 I det innvendige rommet til oppbevaringsboksen er det 2 rengjøringsdyser [5].

11.2 Etter arbeidet

- ▶ Slå av den batteridrevne støvsugeren.
- ▶ Ta ut batteriet.

Obs! Når batteripakken ikke brukes, må du holde den unna metallgjenstander (f.eks. spiker, nøkler, binders o.l.) som kan kortslutte kontaktene.
- ▶ Tøm smussbeholderen.
- ▶ Lukk sugeåpningen [6-1] med blindpluggen [6-2].

Når du bruker den batteridrevne støvsugeren på nytt igjen, må du flytte blindpluggen tilbake til parkeringsstilling.
- ▶ Legg sugeslangen [1-4] i oppbevaringsboksen [1-2].
- ▶ Rengjør den batteridrevne støvsugeren innvendig og utvendig ved å støvsuge den og tørke over den.

- ▶ Sett den batteridrevne støvsugeren i et tørt rom som er stengt for uvedkommende.

12 Fjernkontroll

12.1 Tiltentkt bruk av fjernkontroll CT-F I

Fjernkontrollen kan starte/stoppe en tilkoblet batteridrevet støvsuger manuelt.



Ved ikke-forskriftsmessig bruk har brukeren ansvaret.

12.2 Montering

Sett fjernkontrollen [1-15] med passende festeband [1-20] på sugeslangen [1-4].

 Se kapittel 9.2 for tilkobling av fjernkontrollen til den batteridrevne støvsugeren.

12.3 LED-indikator [1-17]

LED-indikatoren på fjernkontrollen viser fjernkontrollens lade nivå i tillegg til Bluetooth®-funksjonaliteten:



Blinker blått 1 x

Aktivering av tilkoblingsknappen [1-16] eller MAN-knappen [1-18] registrert.



Blinker magenta 1 x

Fjernkontrollen er nullstilt.



Blinker rødt

Batteriet til fjernkontrollen er nesten tomt og må skiftes.

12.4 Skifte batteri i fjernkontrollen [7]

 Fjernkontrollen drives av et batteri av typen CR 2032.

 Når batterirommet åpnes, anbefales det å skifte ut tetningen (20 x 1,3 mm).

- ▶ ① Åpne låsen til batterirommet.
- ▶ ② Skift batteri.
- ▶ ③ Lukk batterirommet.

12.5 Programvareoppdatering

En Bluetooth®-forbindelse kan opprettes med Festool Work-appen for å kontrollere om det finnes en programvareoppdatering som utvider funksjonaliteten til fjernkontrollen eller forbedrer eksisterende funksjoner.

- ▶ Trykk på tilkoblingsknappen på fjernkontrollen [1-16] helt til LED-indikatoren [1-17] blinker blått.

Fjernkontrollen er klar til oppkobling i 60 sekunder.

- ▶ Følg anvisningene i Festool Work-appen for å godkjenne den sikrede tilkoblingen.

13 Varselsignaler

Varsel-signal	Utforming av varselsignalet	Årsak	Tiltak	
Optisk	LED [1-12]	Blinker grønt	Batteripakke tom. Feil batteripakke.	Lad batteripakken. Bruk riktig batteripakke (se kapittel 4).
		Blinker rødt	Underkjølt batteripakke. Defekt batteripakke.	Brukstemperatur, se bruksanvisningen til batteripakken. – Skift ut batteripakken. – Kontroller at det fungerer med laderen mens batteriet er avkjølt.
	Lys er rødt	Overopphetet batteridrevet støvsuger.	Se kapittel 10.4.	
		Overopphetet batteripakke.	La batteripakken avkjøles i ca. 10 minutter.	
Akustisk	Signal tone	Regelmessig 	Volumstrøm under 20 m/s.	Kun ved støvklasse M (se kapittel 10.3).
		Stigende, to ganger kort i begynnelsen 	Lav ladenivå for batteripakken.	– Lad batteripakken. – Sett i ny, oppladet batteripakke.

14 Vedlikehold og pleie



ADVARSEL

Skaderisiko, elektrisk støt

- ▶ Ta alltid batteripakken ut av den batteridrevne støvsugeren før pleie- og vedlikeholdsarbeider.
- ▶ Alle vedlikeholds- og reparasjonsarbeider som krever at motorhuset åpnes, skal kun gjennomføres av et autorisert kundeservice-verksted.



Kundeservice og reparasjon skal kun utføres av produsenten eller autoriserte verksteder. Nærmeste representant eller verksted, se: www.festool.com/service



Bruk kun originale Festool-reservedeler! Best.-nr. finner du på: www.festool.com/service

Vær obs på følgende:

- Minst en gang i året må produsenten eller en opplært person foreta en støvteknisk kontroll (f.eks. med henblikk på filterskader, støvsugerens tetthet og funksjonen til kontrollinnretningene).

- Det som det ikke er mulig å rengjøre, må kastes på en forsvarlig måte. Bruk tette poser til dette. Følg gjeldende regler for avfallshåndtering!
- Hold tilkoblingskontaktene på den batteridrevne støvsugeren, laderen og batteripakken rene.

14.1 Bytte av filterpose

- ▶ Åpne den batteridrevne støvsugeren med T-Loc. **NB! Veltefare!**
- ▶ Bytte av filterpose:
 - ▷ Ta ut filterposen [8].
 - ▷ Legg inn filterposen [9].
- ▶ Lukk den batteridrevne støvsugeren med T-Loc.

i Det kan oppbevares en ekstra filterpose i bunnen av apparathuset [10].

14.2 Skifte hovedfilteret [10]

Merk

Skader på motoren

- ▶ Ikke sug opp noe uten at hovedfilteret er montert, ellers kan motoren få skader.
- ▶ Åpne den batteridrevne støvsugeren med T-Loc. **NB! Veltefare!**
- ▶ Frigjør spaken og legg den ned.
- ▶ Løft ut beholderen.

- ▶ Ta ut det brukte hovedfilteret, og sett inn et nytt.
- ▶ Kvitt deg med det brukte hovedfilteret i overensstemmelse med lokale regler for avfallshåndtering.
- ▶ Rengjør beholder og tetninger.
- ▶ Sett inn beholderen. Legg over spaken og la den gå i lås.
- ▶ Lukk den batteridrevne støvsugeren med T-Loc.

Bestillingsnumrene for tilbehør og verktøy finner du i Festool-katalogen eller på Internett på www.festool.com.

15 Transport

Vær oppmerksom på følgende:

- Før transport må T-Loc alltid låses på den batteridrevne støvsugeren, eller kobles til oppbevaringsboksen.
- Følg alltid gjeldende retningslinjer for å hindre glidning og velting ved transport av den batteridrevne støvsugeren i bil.

16 Miljø



Apparatet skal ikke kastes i restavfall! Apparater, tilbehør og emballasje

skal leveres til gjenvinning. Ta hensyn til gjeldende nasjonale forskrifter.

Bare EU: I henhold til EU-direktivet om kasserete elektriske og elektroniske produkter og direktivets implementering i nasjonal rett må elektroverktøy som ikke lenger skal brukes, samles separat og leveres til miljøvennlig gjenvinning.

Informasjon om REACH: www.festool.com/reach

17 Generell informasjon

17.1 Informasjon om Bluetooth®

Når maskinen er koblet til Festool Work-appen via Bluetooth® og sikret tilkobling er godkjent, kobler maskinen seg fra dette tidspunktet automatisk til Festool Work-appen. Maskinen vil da sende statusinformasjon (ID, driftstilstand osv.) regelmessig via Bluetooth®.

Merkenavnet Bluetooth® og logoene er registrerte varemerker som tilhører Bluetooth SIG, Inc., og de brukes på lisens av TTS Tooltechnic Systems AG & Co. KG og dermed av Festool.

17.2 Informasjon om personvern

Enheten inneholder en brikke som lagrer maskin- og driftsdata automatisk. Data lagret på

minnebrikken inneholder ingen personopplysninger om kunden.

Data på minnebrikken kan leses av kontaktløst med spesielt utstyr, og brukes utelukkende til feildiagnose, reparasjons- og garantiavviklinger, og til kvalitetssikring eller videreutvikling av apparatet av Festool. Dataene vil ikke brukes på noen annen måte, med mindre det er gitt uttrykkelig samtykke fra kunden.

Índice	
1	Indicações de segurança.....105
2	Símbolos.....107
3	Utilização de acordo com as disposições..... 107
4	Dados técnicos..... 108
5	Componentes da ferramenta..... 108
6	Preparação..... 109
7	Bateria..... 109
8	Colocação em funcionamento.....109
9	Ligação a ferramentas..... 109
10	Ajustes..... 110
11	Trabalhar..... 111
12	Comando à distância..... 112
13	Sinais de advertência..... 113
14	Manutenção e conservação..... 113
15	Transporte..... 114
16	Ambiente..... 114
17	Indicações gerais..... 114

1 Indicações de segurança



ADVERTÊNCIA! Leia todas as indicações de segurança e instruções. O incumprimento das indicações de segurança e instruções pode causar choque elétrico, incêndio e/ou ferimentos graves.

Guarde todas as indicações de segurança e instruções para futura referência.

- Esta ferramenta não pode ser utilizada por pessoas (incluindo crianças) com capacidades físicas, sensoriais ou mentais diminuídas ou sem experiência ou conhecimentos. As **crianças** devem ser supervisionadas, de modo a garantir que não brincam com a ferramenta.
- Esta ferramenta não pode ser utilizada por pessoas que possam reagir de forma sensível a um choque elétrico (p. ex., **pessoas com pacemakers**), visto que não é de excluir uma carga estática do aparelho.
- **Garanta uma posição estável.** As consequências de um susto, p. ex., devido a uma descarga antiestática, podem dar origem a acidentes.
- **ADVERTÊNCIA!** Os operadores têm de ter formação adequada para o uso desta máquina.
- **ADVERTÊNCIA!** Esta ferramenta destina-se apenas a uma utilização em seco.



- **ADVERTÊNCIA!** A ferramenta pode conter pó prejudicial à saúde. A manutenção, o esvaziamento e a substituição do filtro devem ser efetuados apenas por pessoal especializado autorizado, com equipamento protetor adequado.
- Colocar em funcionamento apenas com o sistema de filtragem instalado.

ADVERTÊNCIA! Ao aspirar pós que excedam o valor limite ou caso exista uma considerável quantidade de pós de madeira de carvalho ou de faia, aspirar apenas uma única fonte de pó (ferramenta elétrica ou pneumática).

- **Perigo de explosão e incêndio! Não aspirar:**

- faíscas, peças incandescentes ou pós quentes;
- substâncias inflamáveis ou explosivas (p. ex., magnésio, alumínio, gasolina, diluente);
- substâncias agressivas (p. ex., ácidos, lixívia, solventes);
- substâncias quimicamente reativas, que conduzem à formação de calor, ácidos/bases, gases, etc. (p. ex., materiais 2K reativos, alumínio e água).
- Respeitar as normas de segurança nacionais, assim como as indicações do fabricante do material!
- Utilizar apenas com equipamento protetor adequado!
- Efetuar o trabalho em ambiente seco, de acordo com as instruções, mas apenas se a ferramenta não apresentar anomalias após o exame visual!
- Verificar regularmente a interface da bateria e o filtro, para evitar qualquer perigo. Em caso de danos, mandar substituir a interface da bateria exclusivamente numa oficina de Serviço Após-Venda autorizada.
- Não elevar e transportar por meio de guindaste ou dispositivo de elevação.
- Transporte a ferramenta apenas pelo punho previsto para o efeito, o punho dianteiro ou a alça de transportar.
- Perigo de queda, não colocar sobre superfícies inclinadas!
- **ATENÇÃO**
Esta ferramenta destina-se apenas a uma utilização em espaços interiores.
Esta ferramenta só deve ser guardada em espaços interiores.
- Utilize apenas o tubo flexível de aspiração original da Festool.
- **Tenha em consideração o ambiente de trabalho e, durante o transporte ou ao efetuar trabalhos com a ferramenta, tenha cuidado consigo e com as outras pessoas.**
Evita assim, p. ex., perigos de tropeço em tubos flexíveis de aspiração ou cabos de alimentação de rede.
- **Mantenhas as películas de embalagem afastadas das crianças.**
Existe perigo de asfixia.
- **Tenha em atenção o manual de instruções do carregador e da bateria.**
- **Não utilizar fontes de alimentação ou baterias de outros fabricantes para operar a ferramenta de bateria. Não utilizar carregadores de outros fabricantes para carregar as baterias.** A utilização de acessórios não previstos pelo fabricante pode causar um choque elétrico e/ou acidentes graves.
- **Mantenha a bateria não utilizada afastada de objetos metálicos (p. ex. pregos, parafusos, chaves, cliques, etc.), que possam ligar os contactos**

em ponte. Um curto-circuito entre os contactos da bateria pode causar incêndios ou queimaduras.

- **Utilize a bateria apenas em conjunto com a sua ferramenta Festool.** Só assim se protege a bateria de uma sobrecarga perigosa. A utilização de uma outra ferramenta pode causar ferimentos e perigo de incêndio.
- **Não utilize baterias danificadas ou modificadas.** As baterias danificadas ou modificadas podem dar origem a incêndios, explosões ou ferimentos.
- **Separe a bateria da ferramenta, antes de substituir acessórios / peças de desgaste ou de armazenar a ferramenta.** Estas medidas de segurança preventivas reduzem o risco de arranque involuntário da ferramenta.

2 Símbolos



Advertência de perigo geral



Advertência de choque elétrico



Ler Manual de instruções, indicações de segurança!



Ler Manual de instruções, indicações de segurança!



Usar máscara de proteção!



Adequado para a separação de pó com um valor limite de exposição superior a 1 mg/m^3



Adequado para a separação de pó com um valor limite de exposição superior a $0,1 \text{ mg/m}^3$



Advertência! A ferramenta pode conter pó prejudicial à saúde!



Proibido subir para cima



Não aspirar água nem quaisquer líquidos!



Não colocar à chuva!



Perigo de queda!



Colocar a bateria



Soltar a bateria



Conselho, indicação



Instruções de manuseamento



Marca CE: confirma que a ferramenta elétrica está em conformidade com as diretivas da Comunidade Europeia.



Não deitar no lixo doméstico.



A ferramenta contém um chip para guardar dados. Consultar capítulo [17.2](#)

3 Utilização de acordo com as disposições

CTLC SYS I

Aspirador móvel de bateria adequado

- para a aspiração de poeiras com valores limite até 1 mg/m^3 , de acordo com a classe de poeiras 'L',
- para exigências elevadas em aplicações industriais, de acordo com a norma IEC/EN 60335-2-69,
- para a utilização com as baterias Festool da série BP da mesma classe de tensão, aprovadas para este aspirador móvel de bateria.

CTMC SYS I

Aspirador móvel de bateria adequado

- para a aspiração de poeiras até $0,1 \text{ mg/m}^3$, de acordo com a classe de poeiras 'M'; entre elas, também madeira e poeiras mineiras com teor de quartzo,

- para exigências elevadas em aplicações industriais, de acordo com a norma IEC/EN 60335-2-69,
- para a utilização com as baterias Festool da série BP da mesma classe de tensão, aprovadas para este aspirador móvel de bateria.

Aspirador móvel de bateria **não recomendado** para a aspiração prolongada de pós finos, como, p. ex., poeiras de cimento ou massa de aparelhar.



Em caso de utilização incorreta, a responsabilidade é do utilizador.

4 Dados técnicos

Aspirador móvel de bateria		
Tensão do motor		36 V (2x 18 V) ~
Baterias compatíveis ^[11]		BP18 Li 4,0 HPC-AS BP18 Li 4,0 HPC-ASI BP18 Li 3,1 C BP18 Li 3,1 CI
Fluxo volumétrico (ar) máx., aspirador/turbina		93,6 m ³ /h / 147 m ³ /h
Vácuo máx., turbina		180 hPa
Área do filtro		5357 cm ²
Tubo flexível de aspiração		D 27x3m-AS-90°/CT
Nível de pressão acústica segundo a EN 60335-2-69 / insegurança K		63 dB(A) / 3 dB
Valor de vibração na mão/braço segundo a EN 60335-2-69 / insegurança K		<2,5 m/s ² / 1,5 m/s ²
Frequência (aspirador móvel de bateria / comando à distância)		2402 Mhz – 2480 Mhz
Potência isotrópica radiada equivalente (PIRE) (aspirador móvel de bateria / comando à distância)		< 10 dBm
Capacidade do depósito		4,5 l
Dimensões comp. x larg. x alt.	com caixa de armazenamento	396 x 297 x 307 mm
	apenas CTL/MC SYS I	396 x 297 x 187 mm
Peso	com caixa de armazenamento (sem baterias)	7,1 kg

5 Componentes da ferramenta

5.1 Aspirador móvel de bateria

- | | |
|---|--|
| [1-1] Aspirador móvel de bateria | [1-8] Abertura de evacuação de ar |
| [1-2] Caixa de armazenamento | [1-9] Tecla de ligação |
| [1-3] Manga de aspiração | [1-10] Indicação de ligação |
| [1-4] Tubo flexível de aspiração | [1-11] Regulação da força de aspiração |
| [1-5] Punho | [1-12] Indicação de estado (força de aspiração / sinais de advertência) |
| [1-6] Fecho T-Loc para Systainer | [1-13] Tecla MAN |
| [1-7] Punho dianteiro | [1-14] Tecla de ativação/desativação |
| | [1-15] Comando à distância CT-F I * |

[11] Para baterias mais recentes e não incluídas na lista, siga as instruções na App da Festool ou contacte o Serviço Após-Venda da Festool.

5.2 Comando à distância CT-F I

- [1-16] Tecla de ligação
- [1-17] Indicação por LED
- [1-18] Tecla MAN (ativação manual)
- [1-19] Alojamento para fitas de fixação
- [1-20] Fita de fixação

As figuras indicadas encontram-se no início do manual de instruções.

* Os acessórios ilustrados ou descritos não estão, parcialmente, incluídos no âmbito de fornecimento.

6 Preparação



Depois de se retirar da embalagem, o aspirador móvel de bateria está pronto a ser utilizado.

7 Bateria

Antes de inserir a bateria, verificar que a interface da bateria está limpa. Qualquer contaminação da interface da bateria pode impedir o contacto correto e levar a que os contatos fiquem danificados.

Um mau contacto pode fazer com que a ferramenta sobreaqueça e fique danificada.

- [2a] Retirar a bateria.
- [2b]  Inserir a bateria – até engatar.

-  O aspirador móvel de bateria só pode ser utilizado com 2 baterias. Baterias compatíveis, consultar o capítulo 4.
-  Poderá encontrar mais informações sobre o carregador e a bateria com indicação de capacidade nos respetivos manuais de instruções.

8 Colocação em funcionamento

Modo Stand-by

- Premir a tecla de ativação/desativação [1-14].
- Os LEDs verdes da indicação de estado [1-12] indicam o modo Stand-by.*
- Premir novamente a tecla de ativação/desativação desliga o aspirador móvel de bateria.

Arrancar/parar manualmente o aspirador móvel de bateria

O aspirador móvel de bateria está no modo Stand-by.

Diretamente no aspirador móvel de bateria:

- Acionar a tecla MAN [1-13] para arrancar/parar.

Alternativa através do comando à distância conectado CT-F I (consultar o capítulo 9.2):

- Acionar a tecla MAN [1-18] do comando à distância para arrancar/parar.

Arrancar/parar automaticamente o aspirador móvel de bateria

O aspirador móvel de bateria está no modo Stand-by.

- Para arrancar/parar automaticamente o aspirador móvel de bateria: ligar/desligar a ferramenta elétrica de bateria conectada (consultar o capítulo 9.1).

9 Ligação a ferramentas



ADVERTÊNCIA

Perigo de ferimentos devido ao arranque de um aspirador móvel de bateria sem supervisão

- Antes de efetuar qualquer trabalho com o aspirador móvel de bateria, verificar que comando à distância e que ferramenta elétrica de bateria têm ligação estabelecida com o aspirador.
- Uma ferramenta elétrica a bateria tem de estar sempre ligada ao aspirador móvel de bateria através do tubo flexível de aspiração. Após o trabalho, deve separar-se a ligação ao aspirador móvel de bateria.
- O comando à distância só deve ser fixo no tubo flexível de aspiração.

9.1 Conectar uma ferramenta elétrica a bateria

- No modo Stand-by, acionar a tecla de ligação [1-9].

A indicação de ligação [1-10] pisca lentamente a azul. O aspirador móvel de bateria está pronto para o estabelecimento de ligação durante 60 segundos.

- Ligar a ferramenta elétrica.
- O aspirador móvel de bateria arranca.*

O aspirador móvel de bateria mantém-se conectado até ao acionamento da tecla de ativação/desativação [1-14] ou até se remover uma bateria (no aspirador móvel de bateria). Depois,

a ferramenta elétrica tem de ser novamente acoplada.

i Com a conexão de uma nova ferramenta elétrica, substitui-se a conexão até agora existente.

i Esta função só é possível em ferramentas elétricas Festool com bateria **Bluetooth®**.

9.2 Conectar um comando à distância CT-F I

De forma a ser possível conectar um comando à distância a um aspirador móvel de bateria, é necessário efetuar um reset do comando à distância (consultar Reset do comando à distância).

É possível conectar diretamente comandos à distância até agora não conectados.

i Uma ligação estabelecida entre comandos à distância e o aspirador móvel de bateria mantém-se, mesmo depois de se acionar a tecla de ativação/desativação ou de se remover uma bateria (no aspirador móvel de bateria).

i O aspirador móvel de bateria pode ser conectado, em simultâneo, a até cinco comandos à distância. O aspirador móvel de bateria pode ser conectado, em simultâneo, a uma ferramenta elétrica de bateria.

i Se o aspirador móvel de bateria tiver inicialmente sido ligado com a bateria e for desligado com o comando à distância, a bateria conectada perde a sua ligação temporária ao aspirador móvel de bateria. De seguida, é possível voltar a conectar a bateria.

► No modo Stand-by, manter premida a tecla de ligação **[1-9]** no aspirador móvel de bateria durante 3 segundos.

*A indicação de ligação **[1-10]** pisca rapidamente a azul. O aspirador móvel de bateria está pronto para o estabelecimento de ligação durante 60 segundos.*

► Premir a tecla MAN **[1-18]** no comando à distância.

O comando à distância está permanentemente memorizado no aspirador móvel de bateria.

Reset do comando à distância

Com o reset, cancela-se a ligação de um comando à distância ao aspirador móvel de bateria.

► Manter a tecla de ligação **[1-16]** e a tecla MAN **[1-18]** premidas durante 10 segundos.

*Se o reset tiver sido efetuado, a indicação LED **[1-17]** acende-se a magenta.*

9.3 Ligar o dispositivo terminal móvel

Conectar o aspirador móvel de bateria através da App Festool Work a um dispositivo terminal móvel (p. ex., para uma atualização de software).

► No modo Stand-by, manter premida a tecla de ligação **[1-9]** no aspirador móvel de bateria durante 3 segundos.

*A indicação de ligação **[1-10]** pisca rapidamente a azul. O aspirador móvel de bateria está pronto para o estabelecimento de ligação durante 60 segundos.*

► Seguir as instruções na App Festool Work, para autorizar a ligação segura.

10 Ajustes

10.1 Regular a força de aspiração

► Acionar as teclas de mais ou de menos da regulação da força de aspiração **[1-11]** no modo de aspiração.

*Os LEDs verdes da indicação de estado **[1-12]** indicam o regime de potência atual.*

10.2 Manga de aspiração

A função bypass da manga de aspiração **[1-3]** impede a aspiração de lixadoras e bocais para pavimentos sobre superfícies lisas.

Abrir

► Rodar o anel de ajuste para a posição "OPEN".

Fechar

► Rodar o anel de ajuste para a posição "CLOSE".

10.3 Controlo volumétrico do fluxo (apenas classe de poeiras M)



CUIDADO

Pós prejudiciais à saúde

Lesão das vias respiratórias

► O funcionamento correto do controlo volumétrico do fluxo só está garantido com o tubo flexível de aspiração **D 27x3m-AS-90°/CT**.

Se a pressão do ar no tubo flexível de aspiração descer abaixo dos 20 m/s, irá soar, por razões de segurança, um sinal de aviso acústico.

Causas possíveis	Resolução
Saco de filtragem cheio.	Colocar um novo saco de filtragem (consultar o capítulo 14.1).
Filtro principal sujo.	Substituir o filtro principal (consultar o capítulo 14.2).
Tubo flexível de aspiração obstruído ou vincado.	Eliminar a obstrução ou o vinco.
Regulação da força de aspiração [1-11] ajustada para um valor demasiado baixo.	Ajustar a força de aspiração para um valor mais alto (consultar o capítulo 10.1).
Nível de carga das baterias baixo.	- Carregar as baterias. - Colocar novas baterias.
Falha de funcionamento do sistema eletrónico de monitorização.	Mandar eliminar por uma oficina de Serviço Após-Venda Festool.
Trabalhar com lixadoras.	Ativar a função bypass (consultar o capítulo 10.2).

10.4 Proteção térmica

Como proteção contra o sobreaquecimento, a proteção térmica desliga o aspirador móvel de bateria antes de alcançar a temperatura crítica. O LED da indicação de estado **[1-12]** indica uma falha.

O LED acende-se a vermelho Sobreaquecimento

- ▶ Desligar o aspirador móvel de bateria, deixar arrefecer.
- ▶ Voltar a ligar o aspirador móvel de bateria após cerca de 10 minutos.

10.5 Unir com T-Loc

Rodando o T-Loc, é possível fechar, abrir e conectar o aspirador móvel de bateria:

- Fechar o aspirador móvel de bateria **[3a]**.
- Abrir o aspirador móvel de bateria **[3b]**.
- Conectar o aspirador móvel de bateria com a caixa de armazenamento **[3c]**.



Antes da elevação, fechar sempre o T-Loc no aspirador móvel de bateria, ou conectar à caixa de armazenamento e verificar quanto a um apoio seguro.

Capacidade máxima de carga na ligação com outros Systainer: 20 kg

10.6 Utilizar/ajustar a alça de transportar [4]

Capacidade máxima de carga permitida para a alça de transportar: 20 kg

A alça de transportar pode ser colocada em duas posições diferentes:

- Transporte do aspirador móvel de bateria: alça de transportar no aspirador móvel de bateria **[4a]**
- Transporte da caixa de armazenamento com aspirador móvel de bateria: alça de transportar na caixa de armazenamento **[4b]**



Antes da elevação, verificar a alça de transportar quanto à sua funcionalidade e colocar o T-Loc no aspirador móvel de bateria, na respetiva posição.

Adaptar o comprimento da alça de transportar na lingueta de ajuste **[4c]**.

11 Trabalhar

11.1 Aspirar materiais secos



CUIDADO

Pós prejudiciais à saúde

Lesão das vias respiratórias

- ▶ Utilizar sempre saco de filtragem!
- ▶ Antes de aspirar, verificar se o filtro principal está intacto.



Ao aspirar pós que excedam o valor limite, aspirar apenas uma única fonte de pó (ferramenta elétrica ou pneumática).

Ao aspirar, **ter em consideração** os pós produzidos por ferramentas elétricas em funcionamento:

Providenciar uma ventilação suficiente! Observar as regulamentações regionais!

Valores limite: evacuação de ar, no máx., 50% do volume de ar fresco

Fórmula: volume V_R x taxa de substituição de ar L_W

Observar as seguintes indicações:

- Manter livre a área em redor da abertura de evacuação de ar **[1-8]**.

- O aspirador móvel de bateria é um sistema estacionário e não é adequado para ser puxado pelo tubo flexível de aspiração. Utilizar o punho [1-5], o punho dianteiro [1-7] ou a alça de transportar [4].

 No interior da caixa de armazenamento, existem 2 bocais de limpeza [5].

11.2 Após o trabalho,

- ▶ Desligar o aspirador móvel de bateria.
- ▶ Retirar a bateria.
- Atenção:** Mantenha a bateria não utilizada afastada de objetos metálicos (p. ex. pregos, parafusos, chaves, cliques, etc.), que possam ligar os contactos em ponte.
- ▶ Esvaziar o depósito para sujidade.
- ▶ Fechar a abertura de aspiração [6-1] com o tampão [6-2].

Ao colocar o aspirador móvel de bateria novamente em funcionamento, colocar o tampão de novo na posição de repouso.

- ▶ Colocar o tubo flexível de aspiração [1-4] na caixa de armazenamento [1-2].
- ▶ Limpar o aspirador móvel de bateria no interior e exterior, aspirando-o e lavando-o.
- ▶ Guardar o aspirador móvel de bateria num local seco, protegido contra uma utilização não autorizada.

12 Comando à distância

12.1 Utilização do comando à distância CT-F I de acordo com as disposições

O comando à distância permite arrancar/parar manualmente um aspirador móvel de bateria conectado.

 Em caso de utilização incorreta, a responsabilidade é do utilizador.

12.2 Montagem

Aplicar o comando à distância [1-15] com a respetiva fita de fixação [1-20] no tubo flexível de aspiração [1-4].

 Conectar o comando à distância e o aspirador móvel de bateria, consultar o capítulo 9.2.

12.3 Indicação por LED [1-17]

A indicação por LED do comando à distância, para além de possuir a funcionalidade Bluetooth®, indica também o estado de carga do comando à distância:

 **pisca 1x a azul**

Registado o acionamento da tecla de ligação [1-16] ou da tecla MAN [1-18].

 **pisca 1x a magenta**

O reset do comando à distância foi efetuado.

 **intermitência a vermelho**

A pilha do comando à distância está quase vazia e tem de ser substituída.

12.4 Substituir a pilha do comando à distância [7]

 O comando à distância é operado com uma pilha do tipo CR 2032.

 Se for aberto o compartimento da pilha, recomenda-se substituir o vedante (20x1,3mm).

- ▶ ① Abrir o fecho do compartimento da pilha.
- ▶ ② Substituir a pilha.
- ▶ ③ Fechar o compartimento da pilha.

12.5 Atualização do software

Para verificar se está disponível uma atualização de software que aumente a funcionalidade do comando à distância ou melhore funções existentes, é possível estabelecer uma ligação Bluetooth® com a App Festool Work.

- ▶ Premir a tecla de ligação no comando à distância [1-16], até a indicação por LED [1-17] piscar a azul.

O comando à distância está, durante 60 segundos, pronto para o estabelecimento de ligação.

- ▶ Seguir as instruções na App Festool Work, para autorizar a ligação segura.

13 Sinais de advertência

Sinal de advertência	Apresentação do sinal de advertência	Causa	Medida
Ótico	LED [1-12]	pisca a verde	Bateria vazia. Carregar a bateria.
			Bateria incorreta. Utilizar uma bateria apropriada (consultar o capítulo 4).
		Subarrefecimento da bateria. Temperatura de utilização, consultar o manual de instruções da bateria.	
	pisca a vermelho	Bateria com defeito. - Substituir a bateria. - Verificar a capacidade de funcionamento com a bateria arrefecida, utilizando o carregador.	
	acende-se a vermelho	Sobreaquecimento do aspirador móvel de bateria. Consultar o capítulo 10.4.	
		Sobreaquecimento da bateria. Deixar a bateria arrefecer aprox. 10 minutos.	
Acústico	Sinal acústico regular	Fluxo volumétrico inferior a 20 m/s.	Apenas na classe de poeiras M (consultar o capítulo 10.3).
		crescente, começando com duas vezes curtas	Baixa carga da bateria. - Carregar a bateria. - Colocar uma nova bateria carregada.

14 Manutenção e conservação



ADVERTÊNCIA

Perigo de ferimentos, choque elétrico

- ▶ Antes de qualquer trabalho de manutenção e de conservação, remover sempre a bateria do aspirador móvel.
- ▶ Todos os trabalhos de manutenção e reparação que exijam uma abertura da caixa do motor apenas podem ser efetuados por uma oficina de Serviço Após-Venda autorizada.



Serviço Após-Venda e Reparação somente pelo fabricante ou oficinas de serviço certificadas. Endereço mais próximo em: www.festool.pt/serviço



Utilizar apenas peças sobresselentes originais da Festool! Referência em: www.festool.pt/serviço

Observar as seguintes indicações:

- Mandar efetuar, no mínimo, uma vez por ano, uma verificação em termos de tecnologia de separação de poeiras (p. ex., em relação a danificação do filtro, estanqueidade da ferramenta e funcionamento dos dispositivos de controlo) pelo fabricante ou por uma pessoa formada.
- O que não é possível limpar deve ser removido. Para o efeito, utilizar sacos impermeáveis. Observar as condições de remoção em vigor!
- Manter limpos os contactos de ligação no aspirador móvel de bateria, carregador e bateria.

14.1 Substituir o saco de filtragem

- ▶ Abrir o aspirador móvel de bateria com T-Loc. **Atenção, perigo de queda!**
- ▶ Substituir o saco de filtragem:
 - ▷ Retirar o saco de filtragem [8].
 - ▷ Colocar o saco de filtragem [9].
- ▶ Fechar o aspirador móvel de bateria com T-Loc.

-  No fundo da caixa, pode guardar-se um saco de filtragem adicional [10].

14.2 Substituir o filtro principal [10]

INDICAÇÃO

Danificação do motor

- ▶ Nunca aspire sem o filtro principal montado, pois pode danificar o motor.
- ▶ Abrir o aspirador móvel de bateria com T-Loc. **Atenção, perigo de queda!**
- ▶ Desbloquear e inclinar a alavanca.
- ▶ Retirar o depósito para cima.
- ▶ Retirar o filtro principal usado e substituir por um novo.
- ▶ Remover o filtro principal usado de acordo com as regulamentações legais.
- ▶ Limpar o depósito e os vedantes.
- ▶ Colocar o depósito. Inclinar e engatar a alavanca.
- ▶ Fechar o aspirador móvel de bateria com T-Loc.

Os números de encomenda para acessórios e ferramentas encontram-se no seu catálogo Festool ou na Internet em www.festool.pt.

15 Transporte

Observar as seguintes indicações:

- Antes do transporte, fechar sempre o T-Loc no aspirador móvel de bateria ou conectar à caixa de armazenamento.
- No transporte em veículos, fixar o aspirador móvel de bateria contra deslizamentos e quedas, de acordo com as respetivas diretivas em vigor.

16 Ambiente



Não deite a ferramenta no lixo doméstico! Encaminhar as ferramentas, acessórios e embalagens para reaproveitamento ecológico. Respeitar as normas nacionais em vigor.

Apenas países da UE: de acordo com a Diretiva Europeia sobre resíduos de equipamentos elétricos e eletrónicos e a sua transposição para a legislação nacional, as ferramentas elétricas usadas devem ser recolhidas separadamente e sujeitas a uma reciclagem que proteja o meio ambiente.

Informações sobre REACH: www.festool.com/reach

17 Indicações gerais

17.1 Informações sobre o Bluetooth®

Assim que a ferramenta estiver ligada à App Festool Work via Bluetooth® e a ligação segura tiver sido autorizada, a ferramenta estabelece automaticamente a ligação à App Festool Work. A ferramenta envia regularmente informações de estado (ID, estado de funcionamento, etc.) via Bluetooth®.

A marca nominativa Bluetooth® e os logótipos são marcas registadas da Bluetooth SIG, Inc. e são utilizados sob licença pela TTS Tooltechnic Systems AG & Co. KG e, por conseguinte, pela Festool.

17.2 Informações sobre a proteção de dados

A ferramenta possui um chip para a memorização automática de dados da ferramenta e de funcionamento. Os dados guardados não contêm qualquer associação direta a pessoas.

Os dados podem ser lidos sem que haja contacto, através de ferramentas especiais, e são utilizados pela Festool apenas para o diagnóstico de erros, a resolução de situações de reparação e garantia, bem como para a melhoria da qualidade ou o aperfeiçoamento da ferramenta. Sem consentimento expresso do cliente, não há nenhuma utilização adicional dos dados.

Оглавление	
1 Указания по технике безопасности.....	115
2 Символы.....	117
3 Применение по назначению.....	118
4 Технические данные.....	118
5 Составные части инструмента.....	119
6 Подготовительные работы.....	119
7 Аккумулятор.....	119
8 Подготовка к работе.....	119
9 Соединение с инструментами.....	120
10 Настройки.....	121
11 Выполнение работ.....	122
12 Дистанционное управление.....	122
13 Предупреждающие сигналы.....	123
14 Обслуживание и уход.....	124
15 Транспортировка.....	125
16 Охрана окружающей среды.....	125
17 Общие указания.....	125

1 Указания по технике безопасности



ОСТОРОЖНО! Прочтите все указания по технике безопасности и инструкции. Неточное соблюдение указаний может стать причиной удара электрическим током, пожара и/или серьёзных травм.

Сохраняйте все указания по технике безопасности и инструкции для следующего пользователя.

- Запрещается использовать данное устройство без присмотра лицам (включая детей) с ограниченными физическими, сенсорными или умственными способностями или не имеющим необходимого опыта и знаний. Следите за тем, чтобы **дети** не играли с устройством.
- Данным аппаратом нельзя пользоваться лицам с повышенной восприимчивостью к электрическому току (например **лицам с электрокардиостимулятором**), поскольку невозможно исключить накопление статического электричества на аппарате.
- **Сохраняйте устойчивое положение.** В результате шока, например, при электростатическом разряде, может произойти несчастный случай.
- **ОСТОРОЖНО!** Пользователи пылеудаляющего аппарата должны знать правила работы с ним.
- **ОСТОРОЖНО!** Этот инструмент предназначен только для работ в области сухого строительства.



- **ОСТОРОЖНО!** Устройство может содержать опасную для здоровья пыль. Поручайте обслуживание, опорожнение и замену фильтра только авторизованным специалистам, имеющим подходящее снаряжение.
- Разрешается эксплуатировать только с установленной системой фильтрации.

ОСТОРОЖНО! При удалении пыли, превышающей предельные значения или с высоким содержанием древесной пыли дуба или бука, очи-

щайте только непосредственные источники пыли (электро- или пневмоинструмент).

- **Взрыво- и пожароопасность! Не допускайте всасывания:**
 - искр, тлеющих материалов или горячей пыли;
 - горючих или взрывоопасных материалов (например магния, алюминия, бензина, разбавителей);
 - едких веществ (например кислоты, щелочей, растворителей);
 - химически реактивных веществ, вступающих в реакцию с выделением тепла, образованием кислоты/щёлочи, газов и т. д. (например реактивные 2-компонентные материалы, алюминий и вода).
- Соблюдайте национальные правила техники безопасности и данные изготовителя материала!
- Разрешается работать только с использованием подходящих средств защиты!
- Убедитесь в исправном состоянии аппарата, работайте только в сухом помещении!
- Регулярно проверяйте разъем аккумулятора и фильтр во избежание возможных повреждений. В случае повреждения замену разъема аккумулятора выполняйте только в авторизованной мастерской Сервисной службы.
- Запрещается поднимать и транспортировать аппарат с помощью подъемника или крана.
- Переносите инструмент только за предназначенную для этого ручку на крышке, переднюю ручку или на ремне для переноски.
- Опасность опрокидывания! Не устанавливайте на наклонные поверхности!
- **ВНИМАНИЕ**

Этот инструмент предназначен для использования только внутри помещений.

Этот инструмент должен храниться только внутри помещений.
- Используйте только оригинальный всасывающий шланг Festool.
- **При транспортировке и работе с инструментом следите за обстановкой, своими действиями и действиями окружающих.**

Так Вы сможете исключить опасность спотыкания о шланг или сетевой кабель.
- **Не давайте детям играть с упаковочной плёнкой.**

Опасность удушья.
- **Соблюдайте указания в руководстве по эксплуатации зарядного устройства и аккумулятора.**
- **Не используйте блоки питания или аккумуляторы сторонних производителей для запитывания аккумуляторного инструмента. Не используйте зарядные устройства сторонних производителей для за-**

рядки аккумуляторов. Использование не рекомендованной изготовителем оснастки может привести к удару электрическим током и/или тяжёлым травмам.

- **Держите неиспользуемый аккумулятор на безопасном расстоянии от металлических предметов, например гвоздей, винтов, ключей, канцелярских скрепок и т. п., которые могут стать причиной переключения аккумуляторных контактов.** Замыкание контактов аккумулятора может привести к ожогам или возгоранию.
- **Используйте аккумулятор только с инструментом Festool.** Только в этом случае исключается опасная перегрузка аккумулятора. Использование другого аппарата может стать причиной ожога и возгорания.
- **Не используйте повреждённые и модифицированные аккумуляторы.** Повреждённые и модифицированные аккумуляторы могут стать причиной возгорания, взрыва или травмирования.
- **Отсоединяйте аккумулятор от аппарата перед заменой оснастки/расходных материалов или перед убиением на хранение.** Эта предохранительная мера снижает риск непреднамеренного включения инструмента.

2 Символы



Предупреждение об общей опасности



Предупреждение об ударе током



Прочтите руководство по эксплуатации и указания по технике безопасности!



Прочтите руководство по эксплуатации и указания по технике безопасности!



Работайте в респираторе!



Подходит для удаления пыли с ПДК вредных для здоровья веществ выше 1 мг/м³



Подходит для удаления пыли с ПДК вредных для здоровья веществ выше 0,1 мг/м³



Осторожно! Данный аппарат может содержать опасную для здоровья пыль!



Запрещается взбираться на устройство



Не всасывайте воду и иные жидкости!



Не оставляйте аппарат под дождем!



Опасность опрокидывания!



Установка аккумулятора



Отсоединение аккумулятора



Инструкция, рекомендация



Инструкция по использованию



Маркировка CE: Подтверждает соответствие электроинструмента основным требованиям директив ЕС.



Не выбрасывайте вместе с бытовыми отходами.



В инструменте установлен чип для сохранения данных. См. раздел [17.2](#)

EAC Маркировка EAC: Подтверждает соответствие электроинструмента основным требованиям директив Евразийского экономического союза.

 Украинский символ SEPRO подтверждает соответствие электроинструмента основным требованиям директив Украины.
TR066

3 Применение по назначению

CTLC SYS I

Аккумуляторный пылеудаляющий аппарат пригоден

- для сбора/всасывания пыли с ПДК вредных веществ до 1 мг/ м³ согласно классу пыли 'L',
- для профессионального использования в условиях повышенных нагрузок согласно IEC/EN 60335-2-69,
- для использования с аккумуляторами Festool серии BP одного класса по напряжению, допущенными для работы с этим

аккумуляторным пылеудаляющим аппаратом.

CTMC SYS I

Аккумуляторный пылеудаляющий аппарат пригоден

- для удаления пыли до 0,1 мг/м³ (класса 'M'), включая древесную пыль, минеральную и кварцевую пыль,
- для профессионального использования в условиях повышенных нагрузок согласно IEC/EN 60335-2-69,
- для использования с аккумуляторами Festool серии BP одного класса по напряжению, допущенными для работы с этим аккумуляторным пылеудаляющим аппаратом.

Аккумуляторный пылеудаляющий аппарат **не рекомендуется** использовать для непрерывного сбора/всасывания тонкой пыли, например цементной или шпатлёвочной.



Ответственность за использование не по назначению несёт пользователь.

4 Технические данные

Аккумуляторный пылеудаляющий аппарат	
Рабочее напряжение	36 В (2 x 18 В) ---
Совместимые аккумуляторы ^[12]	BP18 Li 4,0 HPC-AS BP18 Li 4,0 HPC-ASI BP18 Li 3,1 C BP18 Li 3,1 CI
Макс. скорость пылеудаления (воздух), пылеудаляющий аппарат/турбина	93,6 м ³ /ч / 147 м ³ /ч
Макс. разрежение, турбина	180 гПа
Площадь фильтроэлемента	5357 см ²
Всасывающий шланг	D 27x3м-AS-90°/CT
Уровень звукового давления согласно EN 60335-2-69/ погрешность К	63 дБ(A)/ 3 дБ
Вибрация кисти руки/предплечья согласно EN 60335-2-69/ погрешность К	<2,5 м/с ² / 1,5 м/с ²
Частота (аккумуляторный пылеудаляющий аппарат / пульт ДУ)	2402—2480 МГц
Эквивалентная изотропно-излучаемая мощность (ЭИИМ) (аккумуляторный пылеудаляющий аппарат / пульт ДУ)	< 10 дБм
Объём резервуара	4,5 л

[12] В случае новых, не указанных в списке аккумуляторов следуйте инструкциям в приложении Festool или обратитесь в сервисную службу Festool.

Аккумуляторный пылеудаляющий аппарат		
Размеры Д x Ш x В	с отсеком для хранения	396 x 297 x 307 мм
	только CTL/MC SYS I	396 x 297 x 187 мм
Масса	с отсеком для хранения (без аккумуляторов)	
		7,1 кг

5 Составные части инструмента

5.1 Аккумуляторный пылеудаляющий аппарат

- [1-1] Аккумуляторный пылеудаляющий аппарат
- [1-2] Отсек для хранения
- [1-3] Всасывающая муфта
- [1-4] Всасывающий шланг
- [1-5] Ручка для переноски
- [1-6] Замок T-Loc для кейса
- [1-7] Передняя ручка для переноски
- [1-8] Отверстие воздухоотвода
- [1-9] Кнопка соединения
- [1-10] Индикатор соединения
- [1-11] Регулировка интенсивности всасывания
- [1-12] Индикатор состояния (сила всасывания / предупреждающие сигналы)
- [1-13] Кнопка MAN
- [1-14] Кнопка включения/выключения
- [1-15] Пульт ДУ СТ-F I *

5.2 Пульт ДУ СТ-F I

- [1-16] Кнопка соединения
- [1-17] Светодиодный индикатор
- [1-18] Кнопка MAN (ручное включение)
- [1-19] Выступ под браслеты для крепления пульта ДУ
- [1-20] Браслет для крепления пульта ДУ

Иллюстрации находятся в начале руководства по эксплуатации.

* Некоторые изображённые или описываемые элементы оснастки не входят в комплект поставки.

6 Подготовительные работы

Аккумуляторный пылеудаляющий аппарат готов к работе сразу после извлечения из упаковки.

7 Аккумулятор

Перед установкой аккумулятора проверьте, не загрязнены ли клеммы. Загрязнённые клеммы не обеспечивают хороший контакт и могут получить повреждения.

Неисправный контакт может привести к перегреву и повреждению инструмента.

[2a] Отсоедините аккумулятор.

[2b]  Вставьте аккумулятор — до фиксации.

i Аккумуляторный пылеудаляющий аппарат можно эксплуатировать только с 2 аккумуляторами. Совместимые аккумуляторы, см. раздел 4.

i Подробная информация о зарядном устройстве и аккумуляторе с индикатором ёмкости содержится в соответствующих руководствах по эксплуатации.

8 Подготовка к работе

Режим ожидания

► Нажмите кнопку включения/выключения [1-14].

Зелёные светодиоды индикатора состояния [1-12] указывают на режим ожидания.

При повторном нажатии кнопки включения/выключения аккумуляторный пылеудаляющий аппарат отключается.

Ручной пуск/останов аккумуляторного пылеудаляющего аппарата

Пылеудаляющий аппарат находится в режиме ожидания.

Непосредственно на аккумуляторном пылеудаляющем аппарате:

► для запуска/останова нажмите кнопку MAN [1-13].

В качестве альтернативы с подсоединённого пульта ДУ СТ-F I (см. раздел 9.2):

- ▶ для запуска/останова нажмите кнопку MAN [1-18] на пульте ДУ.

Автоматический пуск/останов аккумуляторного пылеудаляющего аппарата

Пылеудаляющий аппарат находится в режиме ожидания.

- ▶ Для автоматического запуска/останова пылеудаляющего аппарата: включите/выключите подсоединённый аккумуляторный электроинструмент (см. раздел 9.1).

9 Соединение с инструментами



ПРЕДУПРЕЖДЕНИЕ

Опасность травмирования при неконтролируемом включении аккумуляторного пылеудаляющего аппарата

- ▶ Перед началом работы с пылеудалением проверьте, какой пульт ДУ и какой аккумуляторный инструмент имеет соединение с аккумуляторным пылеудаляющим аппаратом.
- ▶ Аккумуляторный электроинструмент должен быть всегда соединён всасывающим шлангом с аккумуляторным пылеудаляющим аппаратом. После работы аккумуляторный пылеудаляющий аппарат нужно отсоединить.
- ▶ Пульт ДУ можно закреплять только на всасывающем шланге.

9.1 Подсоединение аккумуляторного электроинструмента

- ▶ В режиме ожидания нажмите кнопку соединения [1-9].

Индикатор соединения [1-10] начинает редко мигать синим цветом. Пылеудаляющий аппарат готов к соединению в течение 60 секунд.

- ▶ Включите электроинструмент.

Аккумуляторный пылеудаляющий аппарат запускается.

Аккумуляторный пылеудаляющий аппарат подсоединён до повторного нажатия кнопки включения/выключения [1-14] или до извлечения аккумулятора из пылеудаляющего аппарата. После выключения таким способом необходимо заново выполнять сопряжение электроинструмента.

- ① При подсоединении нового электроинструмента предыдущее подсоединение стирается из памяти.

- ① Эта функция доступна только для электроинструментов Festool с аккумулятором с Bluetooth®.

9.2 Подсоединение пульта ДУ СТ-F I

Для соединения пульта ДУ с аккумуляторным пылеудаляющим аппаратом нужно выполнить сброс настройки пульта ДУ (см. раздел «Сброс настройки пульта ДУ»).

Пульты ДУ, ещё не работавшие ни с одним аппаратом, можно подсоединять сразу.

- ① Установленное соединение между пультом ДУ и аккумуляторным пылеудаляющим аппаратом сохраняется и после нажатия кнопки включения/выключения или извлечения аккумулятора из пылеудаляющего аппарата.

- ① К пылеудаляющему аппарату можно одновременно подсоединить до пяти пультов ДУ. Пылеудаляющий аппарат может иметь соединение только с одним аккумуляторным инструментом.

- ① Если пылеудаляющий аппарат был включён по сигналу от аккумулятора, а выключается с пульта ДУ, то при этом отменяется временное соединение аккумулятора с аппаратом. Позднее это соединение можно восстановить.

- ▶ В режиме ожидания нажимайте кнопку соединения [1-9] на пылеудаляющем аппарате в течение 3 секунд.

Индикатор соединения [1-10] начинает часто мигать синим цветом. Пылеудаляющий аппарат готов к соединению в течение 60 секунд.

- ▶ Нажмите кнопку MAN [1-18] на пульте ДУ. Пульт ДУ записан в память аккумуляторного пылеудаляющего аппарата.

Сброс настройки пульта ДУ

Установленное соединение пульта ДУ с аккумуляторным пылеудаляющим аппаратом можно сбросить.

- ▶ Нажимайте кнопку соединения [1-16] и кнопку MAN [1-18] в течение 10 секунд.

Успешный сброс настроек подтверждается пурпурным светодиодным индикатором [1-17].

9.3 Подсоединение мобильных устройств

Соедините аккумуляторный пылеудаляющий аппарат через приложение Festool Work с мобильным устройством (например, для обновления ПО).

- ▶ В режиме ожидания нажимайте кнопку соединения **[1-9]** на пылеудаляющем аппарате в течение 3 секунд.

*Индикатор соединения **[1-10]** начинает часто мигать синим цветом. Пылеудаляющий аппарат готов к соединению в течение 60 секунд.*

- ▶ Для безопасной авторизации соединения выполняйте указания приложения Festool Work.

10 Настройки

10.1 Регулировка силы всасывания

- ▶ Нажимайте кнопки «плюс» или «минус» **[1-11]** на регуляторе интенсивности всасывания в режиме всасывания.

*Зелёные светодиоды индикатора состояния **[1-12]** показывают текущий уровень интенсивности.*

10.2 Всасывающая муфта

Функция байпаса на всасывающей муфте **[1-3]** предотвращает присасывание шлифмашинок и насадок для пола к гладким поверхностям.

Открывание

- ▶ Поверните регулировочное колёсико в положение «OPEN» (ОТКРЫТО).

Закрывание

- ▶ Поверните регулировочное колёсико в положение «CLOSE» (ЗАКРЫТО).

10.3 Контроль объёмного расхода (только для класса пыли M)



ВНИМАНИЕ

Опасная для здоровья пыль

Травмирование дыхательных путей

- ▶ Безупречная работа контроля объёмного расхода обеспечивается только с всасывающим шлангом **D 27x3м-AS-90°/СТ.**

По соображениям безопасности при падении скорости потока воздуха во всасывающем шланге ниже 20 м/с, раздаётся предупреждающий сигнал.

Возможные причины	Способ устранения
Заполнен мешок-пылесборник.	Вставьте новый мешок-пылесборник (см. раздел 14.1).
Загрязнён основной фильтр.	Замените основной фильтр (см. раздел 14.2).
Засорение или перегиб всасывающего шланга.	Устраните засорение или перегиб шланга.
Регулятор интенсивности всасывания [1-11] установлен на слишком низкое значение.	Увеличьте интенсивность всасывания (см. раздел 10.1).
Низкий заряд аккумулятора.	- Зарядите аккумулятор. - Вставьте новые аккумуляторы.
Сбои в работе контрольного электронного оборудования.	Для устранения обратитесь в мастерскую Сервисной службы Festool.
Работа с шлифмашинами.	Активируйте функцию байпаса (см. раздел 10.2).

10.4 Защита от перегрева

Для защиты от перегрева специальный предохранитель с тепловым реле отключает пылеудаляющий аппарат перед достижением критической температуры. Светодиодный индикатор состояния **[1-12]** сигнализирует о сбое в работе.

Горит красный светодиод Перегрев

- ▶ Отключите пылеудаляющий аппарат и дайте ему остыть.
- ▶ Примерно через 10 минут снова включите пылеудаляющий аппарат.

10.5 Соединение с помощью T-Loc

Путем поворота замка T-Loc аккумуляторный пылеудаляющий аппарат можно закрыть, открыть и соединить:

- закрывание аккумуляторного пылеудаляющего аппарата **[3a]**.
- Открывание аккумуляторного пылеудаляющего аппарата **[3b]**.

- Соединение аккумуляторного пылеудаляющего аппарата с отсеком для хранения [3c].

 Перед подъёмом всегда закрывайте замок T-Loc на пылеудаляющем аппарате или выполняйте соединение с отсеком для хранения и проверяйте надёжность фиксации.

Макс. грузоподъёмность в соединении с другими системными: 20 кг

10.6 Использование/регулировка ремня для переноски [4]

Макс. допустимая грузоподъёмность ремня для переноски: 20 кг

Ремень для переноски можно закреплять в двух положениях:

- Переноска аккумуляторного пылеудаляющего аппарата: ремень для переноски на пылеудаляющем аппарате [4a]
- Переноска отсека для хранения с аккумуляторным пылеудаляющим аппаратом: ремень для переноски на отсеке для хранения [4b]

 Перед подъёмом проверьте состояние ремня и установите замок T-Loc на пылеудаляющем аппарате в соответствующее положение.

Подгоните длину ремня с помощью регулировочной пряжки [4c].

11 Выполнение работ

11.1 Сбор сухих материалов



ВНИМАНИЕ

Опасная для здоровья пыль Травмирование дыхательных путей

- ▶ Всегда используйте мешок-пылесборник!
- ▶ Перед работой проверьте состояние основного фильтра.

 При всасывании пыли, превышающей предельные значения, очищайте только непосредственные источники пыли (электро- или пневмоинструмент).

Соблюдайте следующие правила при сборе пыли, образующейся при работе электроинструментов:

Обеспечьте достаточную вентиляцию! Соблюдайте региональные предписания!

Предельные значения: Отводимый воздух макс. 50 % объёма приточного воздуха

Формула: объём помещения V_R x интенсивность воздухообмена L_W

Соблюдайте следующие правила:

- Не перекрывайте зону отверстия [1-8] для отвода воздуха.
- Пылеудаляющий аппарат представляет собой стационарную систему: его нельзя передвигать, потянув за всасывающий шланг. Используйте ручку на крышке [1-5], переднюю ручку [1-7] или ремень для переноски [4].

 В отсеке для хранения лежат 2 насадки для очистки [5].

11.2 По окончании работы

- ▶ Выключите пылеудаляющий аппарат.
 - ▶ Извлеките аккумулятор.
- Внимание:** Держите неиспользуемый аккумулятор на безопасном расстоянии от металлических предметов, например гвоздей, винтов, ключей, канцелярских скрепок и т. п., которые могут стать причиной переключения аккумуляторных контактов.
- ▶ Опорожните резервуар для грязи.
 - ▶ Перекройте всасывающее отверстие [6-1] заглушкой [6-2].
- При последующей эксплуатации аккумуляторного пылеудаляющего аппарата переведите заглушку в нерабочее положение.
- ▶ Положите всасывающий шланг [1-4] в отсек для хранения [1-2].
 - ▶ Очистите пылеудаляющий аппарат изнутри и снаружи с помощью пылесоса и тряпки.
 - ▶ Уберите пылеудаляющий аппарат на хранение в сухое помещение, защищённое от неправомерного использования.

12 Дистанционное управление

12.1 Применение по назначению пульта ДУ СТ-F I

С пульта ДУ можно вручную включать/выключать подсоединённый аккумуляторный пылеудаляющий аппарат.

 Ответственность за использование не по назначению несёт пользователь.

12.2 Монтаж

Закрепите пульт ДУ [1-15] с помощью специального браслета [1-20] на всасывающем шланге [1-4].

- ❗ Соедините пульт ДУ и аккумуляторный пылеудаляющий аппарат, см. раздел 9.2.

12.3 Светодиодный индикатор [1-17]

Кроме индикации статуса Bluetooth®-соединения светодиодный индикатор дополнительно показывает уровень заряда батарейки в пульте ДУ:

 **1-кратное мигание синего светодиода**
Зафиксировано нажатие кнопки соединения [1-16] или кнопки MAN [1-18].

 **1-кратное мигание пурпурного светодиода**
Выполнен сброс настройки пульта ДУ.

 **Мигание красного светодиода**
Батарейка в пульте ДУ почти разрядилась и требует замены.

12.4 Замена батарейки в пульте ДУ [7]

- ❗ Пульт ДУ работает на батарейках CR 2032.

- ❗ После открывания отсека для батарейки рекомендуется заменить уплотнительную прокладку (20x1,3 мм).

- ▶ ❶ Расфиксируйте крышку отсека для батарейки.
- ▶ ❷ Замените батарейку.
- ▶ ❸ Закройте отсек.

12.5 Обновление ПО

Для проверки выхода новых обновлений ПО, повышающих или улучшающих функциональность пульта ДУ, можно установить Bluetooth®-соединение с приложением Festool Work.



- ▶ Нажимайте кнопку соединения на пульте ДУ [1-16], пока не замигает синий светодиод [1-17].

Пульт ДУ готов к соединению в течение 60 секунд.

- ▶ Для безопасной авторизации соединения выполняйте указания приложения Festool Work.

13 Предупреждающие сигналы

Предупреждающий сигнал	Способ подачи предупреждающего сигнала	Причина	Мера	
Световой	Светодиод [1-12]	мигает зелёным цветом	Аккумулятор разряжен. Неправильный аккумулятор. Холодный аккумулятор.	Зарядите аккумулятор. Используйте правильный аккумулятор (см. раздел 4). Рабочий температурный диапазон аккумулятора см. в руководстве по эксплуатации.
		мигает красным цветом	Неисправный аккумулятор.	- Замените аккумулятор. - Проверьте работоспособность при остывшем аккумуляторе с помощью зарядного устройства.
		горит красным цветом	Перегрев аккумуляторного пылеудаляющего аппарата.	см. раздел 10.4.
		горит красным цветом	Перегрев аккумулятора.	Дайте аккумулятору остыть в течение 10 минут.

Предупреждающий сигнал	Способ подачи предупреждающего сигнала	Причина	Мера
Звуковой	Звуковой сигнал	Регулярно 	Объёмный расход ниже 20 м/с. Только с классом пыли М (см. раздел 10.3).
	Усиливающийся, начинается с двух коротких сигналов		Низкий заряд аккумулятора. - Зарядите аккумулятор. - Вставьте новый заряженный аккумулятор.

14 Обслуживание и уход



ПРЕДУПРЕЖДЕНИЕ

Опасность травмирования, поражение электрическим током

- ▶ Перед проведением любых работ по обслуживанию вынимайте аккумулятор из пылеудаляющего аппарата.
- ▶ Все работы по ремонту и техническому обслуживанию, которые требуют открывания корпуса двигателя, должны выполняться только специалистами авторизованной мастерской Сервисной службы.



Сервисное обслуживание и ремонт должны выполняться только специалистами фирмы-изготовителя или в сервисной мастерской. Адрес ближайшей мастерской см. на: www.festool.ru/сервис



Используйте только оригинальные запасные части Festool! № для заказа на: www.festool.ru/сервис

Соблюдайте следующие правила:

- Не реже одного раза в год техническая проверка аппарата (отсутствие поврежденный фильтра, герметичность устройства и работа контрольного оборудования) представителем фирмы-изготовителя или лицом, прошедшим инструктаж.
- То, что невозможно очистить, подлежит утилизации. Для утилизации используйте непроницаемые мешки. Соблюдайте действующие предписания по утилизации!
- Не допускайте загрязнения подсоединительных контактов на пылеудаляющем аппарате, зарядном устройстве и аккумуляторе.

14.1 Замена мешка-пылесборника

- ▶ Откройте аккумуляторный пылеудаляющий аппарат, повернув замок Т-Лос. **Внимание: опасность опрокидывания!**
 - ▶ Замена мешка-пылесборника:
 - ▷ Извлеките мешок-пылесборник [8].
 - ▷ Вложите мешок-пылесборник [9].
 - ▶ Закройте аккумуляторный пылеудаляющий аппарат, повернув замок Т-Лос.
- ⓘ На днище устройства можно хранить дополнительный мешок-пылесборник [10].

14.2 Замена основного фильтра [10]

УКАЗАНИЕ

Повреждение двигателя

- ▶ Никогда не собирайте пыль без основного фильтра, так как это может привести к повреждению двигателя.
- ▶ Откройте аккумуляторный пылеудаляющий аппарат, повернув замок Т-Лос. **Внимание: опасность опрокидывания!**
- ▶ Разблокируйте и перекиньте рычаг.
- ▶ Снимите контейнер движением вверх.
- ▶ Извлеките использованный основной фильтр и замените его на новый.
- ▶ Утилизируйте использованный основной фильтр в соответствии с законодательными предписаниями.
- ▶ Очистите резервуар и уплотнения.
- ▶ Установите резервуар. Перекиньте рычаг и заблокируйте.
- ▶ Закройте аккумуляторный пылеудаляющий аппарат, повернув замок Т-Лос.

Номера принадлежностей и инструментов для заказа находятся в каталоге Festool или на веб-сайте www.festool.ru.

15 Транспортировка

Соблюдайте следующие правила:

- Перед транспортировкой всегда закройте замок T-Loc на пылеудаляющем аппарате или соединяйте с отсеком для хранения.
- При транспортировке в автомобиле необходимо принять соответствующие меры по защите пылеудаляющего аппарата от соскальзывания и опрокидывания согласно действующим инструкциям.

16 Охрана окружающей среды



Не выбрасывайте инструмент вместе с бытовыми отходами! Обеспечьте экологически безопасную утилизацию инструментов, оснастки и упаковок. Соблюдайте действующие национальные предписания.

Только для стран ЕС: согласно директиве ЕС об отходах электрического и электронного оборудования, а также гармонизированным национальным стандартам отслужившие свой срок электроинструменты должны утилизироваться отдельно и направляться на экологически безопасную переработку.

Информация по директиве REACH:

www.festool.com/reach

17 Общие указания

17.1 Информация о Bluetooth®

Сразу после установления Bluetooth®-соединения с приложением Festool Work и безопасной авторизации соединения инструмент автоматически соединяется с ним и начинает регулярно посылать уведомления о статусе (ID, рабочий режим и т. п.) через Bluetooth®.

Логотипы «Bluetooth®» являются зарегистрированными товарными знаками Bluetooth SIG, Inc., и любое использование этих знаков компанией TTS Tooltechnic Systems AG & Co. KG и, следовательно, компанией Festool возможно только при наличии лицензии.

17.2 Информация о защите данных

Инструмент оснащён меткой RFID для автоматического сохранения рабочих и эксплуатационных данных. Сохранённые данные не привязаны к какому-либо определённому лицу.

Данные можно считывать бесконтактным способом с помощью специальных устройств. Эти данные используются Festool только в целях диагностики ошибок, ремонта и испол-

нения гарантийных обязательств, а также для повышения качества или усовершенствования электроинструмента. Любое иное использование данных — без соответствующего (письменного) согласия клиента — не допускается.

Obsah		
1 Bezpečnostní pokyny.....	126	9 Spojení se zařízeními.....
2 Symboly.....	128	10 Nastavení.....
3 Použití v souladu s daným účelem.....	128	11 Práce.....
4 Technické údaje.....	129	12 Dálkové ovládání.....
5 Jednotlivé součásti.....	129	13 Výstražné signály.....
6 Příprava.....	130	14 Údržba a ošetřování.....
7 Akumulátor.....	130	15 Transport.....
8 Uvedení do provozu.....	130	16 Životní prostředí.....
		17 Všeobecné pokyny.....

1 Bezpečnostní pokyny



VAROVÁNÍ! Přečtěte si všechny bezpečnostní pokyny a instrukce. Nedodržování bezpečnostních pokynů a instrukcí může způsobit úraz elektrickým proudem, požár a/nebo těžká poranění.

Všechny bezpečnostní pokyny a instrukce uschovejte, abyste je mohli použít i v budoucnosti.

- Toto zařízení nesmí používat osoby (včetně dětí) s omezenými fyzickými, smyslovými či duševními schopnostmi nebo nedostatečnými zkušenostmi a vědomostmi. Na **děti** je nutné dohlížet, aby bylo zajištěno, že si nebudou se zařízením hrát.
- Toto zařízení nesmí používat osoby, které mohou citlivě reagovat na úraz elektrickým proudem (např. **lidé s kardiostimulátorem**), protože nelze vyloučit vznik statického náboje. Aktivujte funkci bypass na speciální sací objímce
- **Zajistěte si stabilní postoj.** Vlivem leknutí, např. kvůli antistatickému výboji, může dojít k úrazům.
- **VAROVÁNÍ!** Obsluha musí být přiměřeným způsobem instruována ohledně používání tohoto zařízení.
- **VAROVÁNÍ!** Toto nářadí je určeno pouze k suchému použití.



- **VAROVÁNÍ!** Zařízení může obsahovat zdraví škodlivý prach. Údržbu, vyprazdňování a výměnu filtru smí provádět pouze autorizovaný odborník s vhodným ochranným vybavením.
- Používejte jen s nainstalovaným filtračním systémem.

VAROVÁNÍ! Při odsávání prachu, který překračuje mezní hodnotu, nebo u velkého objemu dubového či bukového prachu odsávejte pouze u jednoho zdroje prachu (elektrického nebo pneumatického nářadí).

– **Nebezpečí výbuchu a požáru! Nevysávejte:**

- jiskry, žhavé části nebo horký prach;
- hořlavé nebo výbušné látky (např. hořčík, hliník, benzín, ředidla);
- agresivní látky (např. kyseliny, louhy, rozpouštědla);

- chemicky reaktivní látky, které vedou k vzniku tepla, kyselin/zásad, plynů atd. (např. reaktivní dvousložkové materiály, hliník a voda).
- Dodržujte národní bezpečnostní předpisy a řiďte se údaji výrobce materiálu!
- Používejte pouze s vhodnými ochrannými pomůckami!
- Používejte, pouze pokud jste při vizuální kontrole nezjistili žádné poškození, v suchém prostředí a podle návodu!
- Pravidelně kontrolujte rozhraní akumulátoru a filtr, abyste zabránili ohrožení. V případě poškození nechte akumulátorové rozhraní vyměnit výhradně v autorizovaném zákaznickém servisu.
- Nezvedejte a nepřemísťujte pomocí háku jeřábu nebo zvedacího zařízení.
- Zařízení přenášejte jen za určené držadlo, přední držadlo nebo nosný popruh.
- Nebezpečí převržení, nestavte na šikmé plochy!

– **POZOR**

Toto zařízení je určeno pouze k použití ve vnitřních prostorech.

Toto zařízení smí být uloženo pouze ve vnitřních prostorech.

- Používejte pouze originální sací hadici Festool.
- **Zohledněte příslušné pracoviště a při přepravě nebo práci se zařízením dávejte pozor na sebe a na ostatní.**

Zabráňte tak např. zakopnutí o sací hadici nebo síťový kabel.

- **Balící fólie nepatří do rukou dětem.**

Hrozí nebezpečí udušení.

- **Dodržujte návod k obsluze nabíječky a akumulátoru.**
- **K provozu akumulátorového zařízení nepoužívejte síťové zdroje nebo cizí akumulátory. K nabíjení akumulátoru nepoužívejte cizí nabíječky.** Používání příslušenství neschváleného výrobcem může vést k elektrickému úrazu a/nebo těžkému poranění.
- **Nepoužívaný akumulátor udržujte v dostatečné vzdálenosti od kovových předmětů (např. hřebíků, šroubů, klíčů, kancelářských svorek), které by mohly způsobit přemostění kontaktů.** Zkrat mezi kontakty akumulátoru může způsobit popáleniny nebo požár.
- **Akumulátor používejte jen ve spojení s vaším zařízením Festool.** Jen tak bude akumulátor chráněn před nebezpečným přetížením. Používání jiného zařízení může způsobit poranění a nebezpečí požáru.
- **Nepoužívejte poškozené nebo upravené akumulátory.** Poškozené nebo upravené akumulátory mohou způsobit požár, výbuch nebo poranění.
- **Před výměnou příslušenství a spotřebních dílů nebo uložením zařízením odpojte od zařízení akumulátor.** Tato preventivní bezpečnostní opatření snižují riziko neúmyslného spuštění zařízení.

2 Symboly

 Varování před všeobecným nebezpečím

 Varování před úrazem elektrickým proudem

 Přečtěte si návod k použití, bezpečnostní pokyny!

 Přečtěte si návod k použití, bezpečnostní pokyny!

 Používejte respirátor!

 Hodí se pro zachycení prachu s mezními hodnotami expozice více než 1 mg/m³

 Hodí se pro zachycení prachu s mezními hodnotami expozice více než 0,1 mg/m³

 **Varování!** Zařízení může obsahovat zdraví škodlivý prach!

 Stoupaní zakázáno

 Nenasávejte vodu, kapaliny!

 Nestavte na déšť!

 Nebezpečí převržení!

 Nasazení akumulátoru

 Vyjmutí akumulátoru

 Rada, upozornění

 Instruktažní návod

 Značka CE: Potvrzuje shodu elektrického nářadí se směrnicemi Evropského společenství.

 Nevyhazujte do domovního odpadu.

 Nářadí má čip pro uložení dat. Viz kapitulu 17.2

3 Použití v souladu s daným účelem

CTLC SYS I

Akumulátorový mobilní vysavač vhodný

- k vysávání a odsávání prachu s mezními hodnotami do 1 mg/m³ podle třídy prachu „L“,
- pro zvýšené namáhání při profesionálním použití, podle IEC/EN 60335-2-69,
- pro použití s akumulátory Festool konstrukční řady BP stejné napěťové třídy, které byly schváleny pro tento akumulátorový mobilní vysavač.

CTMC SYS I

Akumulátorový mobilní vysavač vhodný

- k vysávání a odsávání prachu do 0,1 mg/m³ podle třídy prachu „M“, mimo jiné dřeva a minerálního, křemičitého prachu,
- pro zvýšené namáhání při profesionálním použití, podle IEC/EN 60335-2-69,
- pro použití s akumulátory Festool konstrukční řady BP stejné napěťové třídy, které byly schváleny pro tento akumulátorový mobilní vysavač.

Akumulátorový mobilní vysavač **není doporučený** k trvalému vysávání a odsávání jemného prachu, např. cementového prachu nebo nátěrového tmelu.

 Při použití v rozporu s určeným účelem přebírá odpovědnost uživatel.

4 Technické údaje

Akumulátorový mobilní vysavač		
Napětí motoru	36 V (2× 18 V) ~	
Kompatibilní akumulátory ^[13]	BP18 Li 4,0 HPC-AS BP18 Li 4,0 HPC-ASI BP18 Li 3,1 C BP18 Li 3,1 CI	
Max. objem proudění (vzduchu) vysavač / turbína	93,6 m ³ /h / 147 m ³ /h	
Max. podtlak, turbína	180 hPa	
Plocha filtrační patrony	5 357 cm ²	
Sací hadice	D 27x3m-AS-90°/CT	
Hladina akustického tlaku podle EN 60335-2-69 / nejistota K	63 dB(A) / 3 dB	
Hodnota vibrací působících na ruku/paži podle EN 60335-2-69 / nejistota K	< 2,5 m/s ² / 1,5 m/s ²	
Frekvence (akumulátorový mobilní vysavač / dálkové ovládání)	2 402 MHz – 2 480 MHz	
Ekvivalentní izotropicky vyzářený výkon (EIRP) (akumulátorový mobilní vysavač / dálkové ovládání)	< 10 dBm	
Objem nádoby	4,5 l	
Rozměry D × Š × V	s úložným boxem	396 × 297 × 307 mm
	pouze CTL/MC SYS I	396 × 297 × 187 mm
Hmotnost	s úložným boxem (bez akumulátorů)	7,1 kg

5 Jednotlivé součásti

5.1 Akumulátorový mobilní vysavač

- [1-1]** Akumulátorový mobilní vysavač
- [1-2]** Úložný box
- [1-3]** Odsávací objímka
- [1-4]** Sací hadice
- [1-5]** Držadlo
- [1-6]** Zámek T-Loc pro Systainer
- [1-7]** Přední držadlo
- [1-8]** Odvětrávací otvor
- [1-9]** Tlačítko pro spojení
- [1-10]** Ukazatel spojení
- [1-11]** Regulace síly sání
- [1-12]** Ukazatel stavu (síla sání / výstražné signály)

[1-13] Tlačítko MAN

[1-14] Tlačítko zapnutí/vypnutí

[1-15] Dálkové ovládání CT-F I *

5.2 Dálkové ovládání CT-F I

[1-16] Tlačítko pro spojení

[1-17] LED ukazatel

[1-18] Tlačítko MAN (manuální zapnutí)

[1-19] Uchytení pro upevňovací pásy

[1-20] Upevňovací pásek

Uvedené obrázky se nacházejí na začátku návodu k použití.

* Vyobrazené nebo popsané příslušenství zčásti není součástí dodávky.

[13] U novějších akumulátorů, které nejsou uvedené v seznamu, se řiďte pokyny v aplikaci Festool nebo kontaktujte zákaznický servis Festool.

6 Příprava

Po vyjmutí z obalu je akumulátorový mobilní vysavač připravený k použití.

7 Akumulátor

Před nasazením akumulátoru zkontrolujte, zda je rozhraní akumulátoru čisté. Znečištěné rozhraní akumulátoru může zabránit správnému kontaktu a způsobit poškození kontaktů.

Nesprávný kontakt může způsobit přehřátí a poškození nářadí.

[2a] Vyjměte akumulátor.

[2b]  Nasadte akumulátor tak, aby zaskočil.

i Akumulátorový mobilní vysavač lze používat pouze se 2 akumulátory.

Kompatibilní akumulátory viz kapitolu 4.

i Další informace k nabíječce a akumulátoru s ukazatelem kapacity najdete v návodech k obsluze nabíječky a akumulátoru.

8 Uvedení do provozu

Pohotovostní režim

► Stiskněte tlačítko zapnutí/vypnutí **[1-14]**.

*Zelené LED ukazatele stavu **[1-12]** signalizují pohotovostní režim.*

Opětovným stisknutím tlačítka zapnutí/vypnutí se akumulátorový mobilní vysavač vypne.

Manuální spuštění/vypnutí akumulátorového mobilního vysavače

Akumulátorový mobilní vysavač je v pohotovostním režimu.

Přímo na akumulátorovém mobilním vysavači:

► Pro spuštění/vypnutí stiskněte tlačítko **MAN [1-13]**.

Alternativně pomocí spojeného dálkového ovládání CT-F I (viz kapitolu 9.2):

► Pro spuštění/vypnutí stiskněte tlačítko **MAN [1-18]** na dálkovém ovládání.

Automatické spuštění/vypnutí akumulátorového mobilního vysavače

Akumulátorový mobilní vysavač je v pohotovostním režimu.

► Pro automatické spuštění/vypnutí akumulátorového mobilního vysavače: Zapněte/vypněte spojené akumulátorové elektrické nářadí (viz kapitolu 9.1).

9 Spojení se zařízeními



VAROVÁNÍ

Nebezpečí poranění při neúmyslném spuštění akumulátorového mobilního vysavače

- Před veškerými pracemi s akumulátorovým mobilním vysavačem zkontrolujte, které dálkové ovládání a které akumulátorové elektrické nářadí je spojené s akumulátorovým mobilním vysavačem.
- Akumulátorové elektrické nářadí musí být vždy sací hadicí spojené s akumulátorovým mobilním vysavačem. Po práci se musí od akumulátorového mobilního vysavače odpojit.
- Dálkové ovládání se smí upevňovat pouze na sací hadici.

9.1 Spojení elektrického nářadí

► V pohotovostním režimu stiskněte tlačítko pro spojení **[1-9]**.

*Ukazatel spojení **[1-10]** bliká pomalu modře. Akumulátorový mobilní vysavač je po dobu 60 sekund připravený ke spojení.*

► Zapněte elektrické nářadí.

Akumulátorový mobilní vysavač se spustí.

Akumulátorový mobilní vysavač je spojený až do stisknutí tlačítka zapnutí/vypnutí **[1-14]** nebo vyjmutí akumulátoru (u akumulátorového mobilního vysavače). Poté se elektrické nářadí musí spárovat znovu.

i Při spojení nového elektrického nářadí se přepíše dosavadní spojení.

i Tato funkce je možná jen u elektrického nářadí Festool s akumulátorem s **Blue-tooth®**.

9.2 Spojení s dálkovým ovládáním CT-F I

Abyste mohli dálkové ovládání spojit s akumulátorovým mobilním vysavačem, musí se provést resetování dálkového ovládání (viz Resetování dálkového ovládání).

Doposud nespojená dálková ovládání lze spojit přímo.

i Vytvoření spojení mezi dálkovými ovládaními a akumulátorovým mobilním vysavačem zůstane zachované i po stisknutí tlačítka zapnutí/vypnutí nebo odstranění akumulátoru (u akumulátorového mobilního vysavače).

- ❗ Akumulátorový mobilní vysavač může být současně spojený až s pěti dálkovými ovládacími. Akumulátorový mobilní vysavač lze současně používat s jedním akumulátorovým elektrickým nářadím.
- ❗ Pokud jste akumulátorový mobilní vysavač na začátku zapnuli pomocí akumulátoru a vypnuli dálkovým ovládacím, zruší se u spojeného akumulátoru dočasné spojení s akumulátorovým mobilním vysavačem. Poté lze akumulátor opět spojit.
- ▶ V pohotovostním režimu podržte 3 sekundy stisknuté tlačítko pro spojení **[1-9]** na akumulátorovém mobilním vysavači.

*Ukazatel spojení **[1-10]** bliká rychle modře. Akumulátorový mobilní vysavač je po dobu 60 sekund připravený ke spojení.*

- ▶ Stiskněte tlačítko MAN **[1-18]** na dálkovém ovládacím.

Dálkové ovládacím je trvale uloženo v akumulátorovém mobilním vysavači.

Resetování dálkového ovládacím

Resetováním se zruší spojení dálkového ovládacím s akumulátorovým mobilním vysavačem.

- ▶ Stiskněte tlačítko pro spojení **[1-16]** a tlačítko MAN **[1-18]** a držte je stisknuté po dobu 10 sekund.

*Po provedení resetování svítí LED ukazatel **[1-17]** purpurově.*

9.3 Spojení s mobilním koncovým zařízením

Spojte akumulátorový mobilní vysavač prostřednictvím aplikace Festool Work s mobilním koncovým zařízením (např. kvůli aktualizaci softwaru).

- ▶ V pohotovostním režimu podržte 3 sekundy stisknuté tlačítko pro spojení **[1-9]** na akumulátorovém mobilním vysavači.

*Ukazatel spojení **[1-10]** bliká rychle modře. Akumulátorový mobilní vysavač je po dobu 60 sekund připravený ke spojení.*

- ▶ Postupujte podle pokynů v aplikaci Festool Work pro autorizování zabezpečeného připojení.

10 Nastavení

10.1 Regulace síly sání

- ▶ V sacím režimu stiskněte tlačítko plus nebo minus regulace síly sání **[1-11]**.

*Zelené LED ukazatele stavu **[1-12]** signalizují aktuální stupeň výkonu.*

10.2 Odsávací objímka

Funkce obtoku odsávací objímky **[1-3]** zabraňuje přisátí brusky a podlahových hubic k hladkým povrchům.

Otevřít

- ▶ Nastavovací kroužek otočte do polohy „OPEN“.

Zavřít

- ▶ Nastavovací kroužek otočte do polohy „CLOSE“.

10.3 Sledování objemu proudění (pouze třída prachu M)



UPOZORNĚNÍ

Zdraví škodlivý prach

Poškození dýchacích cest

- ▶ Správná funkce sledování objemu proudění je zaručena pouze se sací hadicí **D 27x3m-AS-90°/CT**.

Jestliže rychlost proudění vzduchu klesne pod 20 m/s, zazní výstražný akustický signál.

Možné příčiny

Odstranění

Plný filtrační vak.	Nasadte nový filtrační vak (viz kapitolu 14.1).
Hlavní filtr je znečištěný.	Vyměňte hlavní filtr (viz kapitolu 14.2).
Sací hadice je ucpaná nebo zalomená.	Odstraňte ucpaní nebo zalomení.
Regulace síly sání [1-11] je nastavená na příliš nízkou hodnotu.	Nastavte sílu sání na vyšší hodnotu (viz kapitolu 10.1).
Málo nabitý akumulátor.	– Nabijte akumulátory. – Nasadte nové akumulátory.
Chybná funkce kontrolní elektroniky.	Nechte odstranit zákaznickým servisem Festool.
Práce s bruskami.	Aktivujte funkci obtoku (viz kapitolu 10.2).

10.4 Tepelná pojistka

Aby nedošlo k přehřátí, tepelná pojistka vypne akumulátorový mobilní vysavač před dosažením kritické teploty. LED ukazatele stavu **[1-12]** signalizuje poruchu.

LED svítí červeně

Nadměrná teplota

- ▶ Vypněte akumulátorový mobilní vysavač a nechte ho vychladnout.
- ▶ Cca po 10 minutách akumulátorový mobilní vysavač znovu zapněte.

10.5 Spojení pomocí T-Loc

Otočením zámků T-Loc lze akumulátorový mobilní vysavač zavřít, otevřít a spojit:

- Zavření akumulátorového mobilního vysavače **[3a]**.
- Otevření akumulátorového mobilního vysavače **[3b]**.
- Spojení akumulátorového mobilního vysavače s úložným boxem **[3c]**.

 Před zvednutím zámků T-Loc na akumulátorovém mobilním vysavači vždy zavřete nebo spojte s úložným boxem a zkontrolujte bezpečné upevnění.

Max. nosnost při spojení s dalšími Systainery: 20 kg

10.6 Použití/nastavení nosného popruhu [4]

Max. přípustná nosnost nosného popruhu: 20 kg
Nosný popruh lze upevnit ve dvou různých polohách:

- přenášení akumulátorového mobilního vysavače: popruh na akumulátorovém mobilním vysavači **[4a]**
- přenášení úložného boxu s akumulátorovým mobilním vysavačem: popruh na úložném boxu **[4b]**

 Před zvednutím zkontrolujte funkčnost nosného popruhu a zámků T-Loc na mobilním vysavači nastavte do příslušné polohy. Pomocí přezky nastavte délku nosného popruhu **[4c]**.

11 Práce

11.1 Vysávání suchých materiálů



UPOZORNĚNÍ

Zdraví škodlivý prach

Poškození dýchacích cest

- ▶ Vždy použijte filtrační vak!
- ▶ Před vysáváním zkontrolujte, zda není hlavní filtr poškozený.

 Při odsávání prachu, který překračuje mezní hodnoty, odsávejte pouze u jednoho zdroje prachu (elektrického nebo pneumatického náradí).

Při odsávání prachu u běžícího elektrického náradí **dodržujte** následující:

Zajistěte dostatečné větrání! Dodržujte místní předpisy!

Mezní hodnoty: výstupní vzduch max. 50 % objemu čerstvého vzduchu

Vzorec: objem prostoru V_R × míra výměny vzduchu L_W

Dodržujte následující pokyny:

- Prostor okolo odvětrávacího otvoru **[1-8]** musí být volný.
- Akumulátorový mobilní vysavač je stacionární systém a sací hadice není určena k jeho tažení. Použijte držadlo **[1-5]**, přední držadlo **[1-7]** nebo nosný popruh **[4]**.

 Ve vnitřním prostoru úložného boxu jsou uloženy 2 čisticí hubice **[5]**.

11.2 Po práci

- ▶ Vypněte akumulátorový mobilní vysavač.
- ▶ Vyjměte akumulátor.

Pozor: Nepoužívaný akumulátor udržujte v dostatečné vzdálenosti od kovových předmětů (např. hřebíků, šroubů, klíčů, kancelářských svorek), které by mohly způsobit přemostění kontaktů.

- ▶ Vyprázdněte odpadní nádobu.
- ▶ Sací otvor **[6-1]** uzavřete uzavírací krytkou **[6-2]**.
Při opětovném uvedení akumulátorového mobilního vysavače do provozu umístěte uzavírací krytku znovu do uložené polohy.
- ▶ Sací hadici **[1-4]** vložte do úložného boxu **[1-2]**.
- ▶ Akumulátorový mobilní vysavač uvnitř i venku vysajte a otřete.
- ▶ Akumulátorový mobilní vysavač uložte v suché místnosti tak, aby nemohlo dojít k neoprávněnému použití.

12 Dálkové ovládání

12.1 Použití dálkového ovládání CT-F I v souladu s určením

Pomocí dálkového ovládání lze manuálně spustit/vypnout spojený akumulátorový mobilní vysavač.



Při použití v rozporu s určeným účelem přebírá odpovědnost uživatel.



12.2 Montáž

Přípevněte dálkové ovládání **[1-15]** pomocí příslušného upevňovacího pásku **[1-20]** na sací hadici **[1-4]**.

- ❗ Spojení dálkového ovládání a akumulátorového mobilního vysavače viz kapitolu 9.2.

12.3 LED ukazatel [1-17]

LED ukazatel na dálkovém ovládání navíc kromě funkcí Bluetooth® signalizuje stav nabití dálkového ovládání:

-  **1× modré bliknutí**
Zaznamenáno stisknutí tlačítka pro spojení [1-16] nebo tlačítka MAN [1-18].
-  **1× purpurové bliknutí**
Proběhlo resetování dálkového ovládání.
-  **Červené blikání**
Baterie dálkového ovládání je téměř vybitá a musí se vyměnit.

12.4 Výměna baterie dálkového ovládání [7]

- ❗ Dálkové ovládání používejte s baterií typu CR 2032.

- ❗ Při otevření přihrádky na baterie doporučujeme vyměnit těsnění (20 × 1,3 mm).

- ▶ ❶ Otevřete uzávěr přihrádky na baterie.
- ▶ ❷ Vyměňte baterii.
- ▶ ❸ Zavřete přihrádku na baterie.

12.5 Aktualizace softwaru



Pro zkontrolování, zda není k dispozici aktualizace softwaru pro rozšíření funkcí dálkového ovládání nebo zlepšení stávajících funkcí, lze navázat spojení s aplikací Festool Work přes Bluetooth®.

- ▶ Držte stisknuté tlačítko pro spojení na dálkovém ovládání [1-16], dokud LED ukazatel [1-17] neblíká modře.

Dálkové ovládání je po dobu 60 sekund připravené ke spojení.

- ▶ Postupujte podle pokynů v aplikaci Festool Work pro autorizování zabezpečeného připojení.

13 Výstražné signály

Výstražný signál	Popis výstražného signálu	Příčina	Opatření
Optický	LED [1-12]	bliká zeleně	<p>Vybitý akumulátor. Nabijte akumulátor.</p> <p>Nesprávný akumulátor. Použijte správný akumulátor (viz kapitolu 4).</p> <p>Akumulátor je příliš studený. Provozní teplota viz návod k obsluze akumulátoru.</p>
		bliká červeně	<p>Vadný akumulátor. – Vyměňte akumulátor. – Zkontrolujte funkčnost vychladlého akumulátoru pomocí nabíječky.</p>
		svítí červeně	<p>Přehřátý akumulátorový mobilní vysavač. Viz kapitolu 10.4.</p> <p>Přehřátý akumulátor. Nechte akumulátor cca 10 minut vychladnout.</p>
Akustický	Akustický signál		<p>Objem proudění menší než 20 m/s. Jen u třídy prachu M (viz kapitolu 10.3).</p>
			<p>Málo nabitý akumulátor. – Nabijte akumulátor. – Nasadte nový, nabitý akumulátor.</p>

14 Údržba a ošetřování



VAROVÁNÍ

Nebezpečí poranění elektrickým proudem

- ▶ Před prováděním veškeré údržby a ošetřování vždy vyjměte z akumulátorového mobilního vysavače akumulátor.
- ▶ Všechny práce údržby a opravy, které vyžadují otevření krytu motoru, smí provádět pouze autorizovaný zákaznický servis.



Servis a opravy smí provádět pouze výrobce nebo servisní dílny. Nejbližší adresu najdete na: www.festool.cz/sluzby

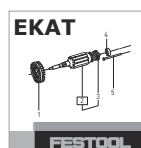

Používejte jen originální náhradní díly Festool! Obj. č. na: www.festool.cz/sluzby

Dodržujte následující pokyny:

- Minimálně jednou ročně by měl výrobce nebo instruovaná osoba provést prachově technickou kontrolu (např. zda není poškozený filtr, dále kontrolu těsnosti zařízení a funkce kontrolních prvků).
- Co nelze vyčistit, musí se zlikvidovat. K tomuto účelu použijte nepropustné vaky. Dodržujte platné podmínky pro likvidaci!
- Připojovací kontakty akumulátorového mobilního vysavače, nabíječky a akumulátoru udržujte čisté.

14.1 Výměna filtračního vaku

- ▶ Otevřete akumulátorový mobilní vysavač pomocí zámků T-Loc. **Pozor, nebezpečí převržení!**
- ▶ Výměna filtračního vaku:
 - ▷ Vyjměte filtrační vak [8].
 - ▷ Nasadte filtrační vak [9].
- ▶ Zavřete akumulátorový mobilní vysavač pomocí zámků T-Loc.

i Na dně krytu může být uložený další filtrační vak [10].

14.2 Výměna hlavního filtru [10]

OZNÁMENÍ

Poškození motoru

- ▶ Nikdy nevysávejte bez nasazeného hlavního filtru, protože by se mohl poškodit motor.

- ▶ Otevřete akumulátorový mobilní vysavač pomocí zámků T-Loc. **Pozor, nebezpečí převržení!**
- ▶ Odblokujte a přesuňte páku.
- ▶ Nádobu vyjměte nahoru.
- ▶ Vyjměte použitý hlavní filtr a vyměňte ho za nový.
- ▶ Použitý hlavní filtr zlikvidujte v souladu se zákonnými předpisy.
- ▶ Nádobu a těsnění vyčistěte.
- ▶ Nasadte nádobu. Přesuňte a zajistěte páku.
- ▶ Zavřete akumulátorový mobilní vysavač pomocí zámků T-Loc.

Objednací čísla pro příslušenství a nářadí naleznete ve svém katalogu Festool nebo na internetu na www.festool.cz.

15 Transport

Dodržujte následující pokyny:

- Před přepravou zámků T-Loc na akumulátorovém mobilním vysavači vždy zavřete nebo spojte s úložným boxem.
- Při přepravě ve vozidle akumulátorový mobilní vysavač podle platných předpisů zajistěte proti posunutí a převržení.

16 Životní prostředí



Nářadí nevyhazujte do domovního odpadu! Nářadí, příslušenství a obaly odevzdejte k ekologické recyklaci. Dodržujte platné vnitrostátní předpisy.

Pouze EU: Podle evropské směrnice o odpadních elektrických a elektronických zařízeních a provádění v národním právu se musí staré elektrické nářadí shromažďovat odděleně a odevzdat k ekologické recyklaci.

Informace k REACH: www.festool.com/reach

17 Všeobecné pokyny

17.1 Informace o Bluetooth®

Jakmile je zařízení spojené prostřednictvím Bluetooth® s aplikací Festool Work a zabezpečené připojení bylo autorizováno, zařízení se od této chvíle bude s aplikací Festool Work spojovat automaticky. Zařízení pravidelně vysílá informace o stavu (ID, provozní stav atd.) přes Bluetooth®.

Značka Bluetooth® a loga jsou registrované značky společnosti Bluetooth SIG, Inc., a v rámci licence je používá společnost TTS Tooltechnic Systems AG & Co. KG, a tedy Festool.

17.2 Informace k ochraně údajů

Zařízení obsahuje čip pro automatické uložení údajů o nářadí a provozních údajů. Z uložených údajů nelze vyvozovat žádnou přímou souvislost s určitými osobami.

Údaje lze bezkontaktně načíst pomocí speciálních zařízení a společnost Festool je používá výhradně pro diagnostiku závad, provádění oprav a vyřizování záruky a dále pro zlepšování kvality, resp. další vývoj zařízení. Tyto údaje nejsou – bez výslovného souhlasu zákazníka – využívány nad tento rámeček.

Spis treści

1	Uwagi dotyczące bezpieczeństwa.....	136
2	Symbole.....	138
3	Użycie zgodne z przeznaczeniem.....	138
4	Dane techniczne.....	139
5	Elementy urządzenia.....	139
6	Przygotowanie.....	140
7	Akumulator.....	140
8	Rozruch.....	140
9	Połączenie z urządzeniami.....	140

10	Ustawienia.....	141
11	Praca.....	142
12	Zdalna obsługa.....	143
13	Sygnaty ostrzegawcze.....	144
14	Konserwacja i utrzymanie w należytym stanie.....	144
15	Transport.....	145
16	Środowisko.....	145
17	Wskazówki ogólne.....	145

1 Uwagi dotyczące bezpieczeństwa

OSTRZEŻENIE! Należy przeczytać wszystkie wskazówki i instrukcje dotyczące bezpieczeństwa. Nieprzestrzeganie wskazówek i instrukcji dotyczących bezpieczeństwa może doprowadzić do porażenia prądem, pożaru i/ lub powstania ciężkich obrażeń ciała.

Wszystkie wskazówki i instrukcje dotyczące bezpieczeństwa należy zachować do wykorzystania w przyszłości.

- Z urządzenia nie mogą korzystać osoby (w tym dzieci) o ograniczonych zdolnościach fizycznych, motorycznych lub umysłowych lub niewystarczającym doświadczeniu i wiedzy. Należy pilnować **dzieci**, aby nie bawiły się urządzeniem.
- Urządzenie to nie może być używane przez osoby, które są wrażliwe na porażenie prądem elektrycznym (np. **osoby z rozrusznikiem serca**), ponieważ nie można wykluczyć statycznego naładowania urządzenia.
- **Należy zadbać o bezpieczne ustawienie urządzenia.** Skutki szoku spowodowanego np. porażeniem elektrostatycznym, mogą prowadzić do wypadków.
- **OSTRZEŻENIE!** Operator musi być odpowiednio przeszkolony w zakresie postępowania się tą maszyną.
- **OSTRZEŻENIE!** Urządzenie to jest przeznaczone tylko do prac na sucho.



- **OSTRZEŻENIE!** Urządzenie może zawierać pył szkodliwy dla zdrowia. Konserwację, opróżnianie i wymianę filtrów należy zlecać wyłącznie autoryzowanym specjalistom dysponującym odpowiednim wyposażeniem ochronnym.
- Eksploatacja dozwolona tylko z zainstalowanym systemem filtrowania.

OSTRZEŻENIE! W przypadku odsysania pyłów przekraczających wartości graniczne lub w przypadku dużej ilości pyłów drewna dębowego i bukowego odsysać tylko jedno źródło pyłu (narzędzie elektryczne lub pneumatyczne).

- **Niebezpieczeństwo wybuchu i pożaru! Nie wolno zasysać:**

- iskier, części żarzących się lub gorących pyłów;
- substancji palnych lub wybuchowych (np. magnezu, aluminium, benzy-
ny, rozcieńczalników);
- substancji o agresywnych właściwościach (np. kwasów, zasad, roz-
puszczalników);
- wchodzących w reakcje chemiczne substancji, które prowadzą do wy-
dzielania ciepła, kwasów/zasad, gazów itp. (np. wchodzących w reak-
cje materiałów 2K, aluminium i wody).
- Przestrzegać obowiązujących na terenie danego kraju przepisów bez-
pieczeństwa i stosować się do zaleceń producenta obrabianego mate-
riatu!
- Używać wyłącznie przy zastosowaniu odpowiedniego wyposażenia
ochronnego!
- Używać tylko po stwierdzeniu sprawności na podstawie kontroli wzroko-
wej, w suchym otoczeniu, zgodnie z instrukcją!
- Regularnie sprawdzać złącze akumulatora i filtr, aby uniknąć zagroże-
nia. W przypadku uszkodzenia zlecać wymianę złącza akumulatora wy-
łącznie upoważnionemu warsztatowi serwisowemu.
- Nie podnosić ani nie transportować za pomocą haków lub dźwignic.
- Nosić urządzenie za przewidziany do tego uchwyt, uchwyt przedni lub
pas do noszenia.
- Ryzyko przewrócenia, nie ustawiać na krzywych powierzchniach!
- **UWAGA !**
Urządzenie jest przeznaczone tylko do użytku wewnątrz pomieszczeń.
Urządzenie należy przechowywać tylko w pomieszczeniach.
- Należy stosować wyłącznie oryginalny wąż ssący firmy Festool.
- **Uwzględnić środowisko pracy i uważać na siebie i innych podczas
transportu lub podczas pracy urządzeniem.**
Pozwoli to uniknąć np. ryzyka potknięcia o wąż ssący lub przewód zasil-
ający.
- **Foliowe opakowanie trzymać z dala od dzieci.**
Istnieje ryzyko potknięcia.
- **Przestrzegać wskazówek zawartych w instrukcji obsługi ładowarki i
akumulatora.**
- **Do zasilania urządzenia akumulatorowego nie wolno używać zasilaczy
ani akumulatorów nieoryginalnych. Nie używać do ładowania akumu-
latorów nieoryginalnych ładowarek.** Zastosowanie wyposażenia niedo-
puszczonego przez producenta może doprowadzić do porażenia prądem
elektrycznym lub poważnego wypadku.
- **Nieużywany akumulator należy przechowywać z dala od metalowych
przedmiotów (takich jak gwoździe, śruby, klucze, spinacze biurowe
itp.), które mogłyby spowodować mostkowanie styków.** Zwarcie po-

między stykami akumulatora może doprowadzić do oparzeń lub też pożaru.

- **Akumulatorów należy używać tylko w połączeniu z urządzeniem Festool.** Tylko w ten sposób akumulator jest chroniony przed niebezpiecznym przeciążeniem. Korzystanie z innego urządzenia może prowadzić do obrażeń ciała i niesie ze sobą ryzyko wystąpienia pożaru.
- **Nie wolno używać żadnych akumulatorów, które są uszkodzone lub zmodyfikowane.** Uszkodzone lub zmodyfikowane akumulatory mogą spowodować pożar, wybuch lub obrażenia.
- **Przed wymianą elementów wyposażenia/części zużywanych lub odłożeniem urządzenia należy odłączyć akumulator.** Takie prewencyjne środki bezpieczeństwa zmniejszają ryzyko przypadkowego uruchomienia urządzenia.

2 Symbole



Ostrzeżenie przed ogólnym zagrożeniem



Ostrzeżenie przed porażeniem prądem



Przeczytać instrukcję obsługi i wskazówki dotyczące bezpieczeństwa!



Przeczytać instrukcję obsługi i wskazówki dotyczące bezpieczeństwa!



Należy stosować ochronę dróg oddechowych!



Nadaje się do odsysania pyłu o wartości ekspozycyjnej powyżej 1 mg/m^3



Nadaje się do odsysania pyłu o wartości ekspozycyjnej powyżej $0,1 \text{ mg/m}^3$



Ostrzeżenie! Urządzenie może zawierać pył szkodliwy dla zdrowia!



Zakaz wchodzenia



Nie odsysać wody i cieczy!



Nie narażać na działanie deszczu!



Ryzyko przewrócenia!



Wkładanie akumulatora



Wymowanie akumulatora



Zalecenie, wskazówka



Instrukcja postępowania



Oznakowanie CE: potwierdza zgodność elektronarzędzia z wytycznymi Wspólnoty Europejskiej.



Nie wyrzucać razem z odpadami domowymi.



Narzędzie wyposażone jest w chip umożliwiający zapis danych. patrz rozdział 17.2

3 Użycie zgodne z przeznaczeniem

CTLC SYS I

Akumulatorowy odkurzacz mobilny nadaje się do

- zasysania i odsysania pyłów o stężeniu granicznym do 1 mg/m^3 zgodnie z kategorią pyłów „L”,
- zwiększonego obciążenia w zastosowaniach profesjonalnych, zgodnie z normą IEC/EN 60335-2-69,
- do użytku z akumulatorami Festool serii BP o takiej samej klasie napięcia, które zostały dopuszczone dla tego akumulatorowego odkurzacza mobilnego.

CTMC SYS I

Akumulatorowy odkurzacz mobilny nadaje się do

- zasysania i odsysania pyłów o wielkości do $0,1 \text{ mg/m}^3$ zgodnie z kategorią pyłów „M”, w tym również pyłów drzewnych, lakierniczych, mineralnych oraz z zawartością żywicy,
- zwiększonego obciążenia w zastosowaniach profesjonalnych, zgodnie z normą IEC/EN 60335-2-69,
- do użytku z akumulatorami Festool serii BP o takiej samej klasie napięcia, które zostały

dopuszczone dla tego akumulatorowego odkurzacza mobilnego.

Akumulatorowy odkurzacz mobilny **nie jest przeznaczony** do ciągłego zasysania i odsysania bardzo drobnego pyłu, np. pyłu cementowego lub masy szpachlowej.



W przypadku użytkowania niezgodnego z przeznaczeniem odpowiedzialność ponosi użytkownik.

4 Dane techniczne

Akumulatorowy odkurzacz mobilny		
Napięcie silnika	36 V (2x 18 V) ---	
Kompatybilne akumulatory ^[14]	BP18 Li 4,0 HPC-AS BP18 Li 4,0 HPC-ASI BP18 Li 3,1 C BP18 Li 3,1 CI	
Maks. natężenie przepływu (powietrze), odkurzacz/turbina	93,6 m ³ /h / 147 m ³ /h	
Maks. podciśnienie, turbina	180 hPa	
Powierzchnia filtracyjna	5357 cm ²	
Wąż ssący	D 27x3m-AS-90°/CT	
Poziom ciśnienia akustycznego zgodnie z EN 60335-2-69/ nieoznaczoność K	63 dB(A)/ 3 dB	
Wartość drgań działających na układ dłoń/ramię zgodnie z EN 60335-2-69/ nieoznaczoność K	<2,5 m/s ² / 1,5 m/s ²	
Częstotliwość (akumulatorowy odkurzacz mobilny / pilot zdalnego sterowania)	2402 Mhz – 2480 Mhz	
Efektywna moc wypromieniowana izotropowo (Equivalent Isotropical Radiated Power, EIRP) (akumulatorowy odkurzacz mobilny / pilot zdalnego sterowania)	< 10 dBm	
Pojemność zbiornika	4,5 l	
Wymiary dł. x szer. x wys.	ze schowkiem	396 x 297 x 307 mm
	tylko CTL/MC SYS I	396 x 297 x 187 mm
Ciężar	ze schowkiem (bez akumulatorów)	7,1 kg

5 Elementy urządzenia

5.1 Akumulatorowy odkurzacz mobilny

[1-1] Akumulatorowy odkurzacz mobilny

[1-2] Schowek

[1-3] Mufa ssąca

[1-4] Wąż ssący

[1-5] Uchwyt

[1-6] Blokada T-Loc do Systainerów

[1-7] Uchwyt przedni

[14] Odnośnie nowszych akumulatorów, których nie ma na liście, należy postępować zgodnie z instrukcjami w aplikacji Festool lub skontaktować się z serwisem firmy Festool.

- [1-8] Otwór powietrza wylotowego
- [1-9] Przycisk połączenia
- [1-10] Wskazanie połączenia
- [1-11] Regulacja siły ssania
- [1-12] Wskaźnik stanu (siła ssania / sygnały ostrzegawcze)
- [1-13] Przycisk MAN
- [1-14] Włącznik/wyłącznik
- [1-15] Pilot zdalnego sterowania CT-F I *

5.2 Pilot zdalnego sterowania CT-F I

- [1-16] Przycisk połączenia
- [1-17] Wskaźnik LED
- [1-18] Przycisk MAN (uruchamianie ręczne)
- [1-19] Uchwyt do taśm mocujących
- [1-20] Taśma mocująca

Podane rysunki znajdują się w załączniku instrukcji obsługi.

* Niektóre z przedstawionych lub opisanych akcesoriów nie wchodzi w zakres dostawy.

6 Przygotowanie



Po wyjęciu z opakowania akumulatorowy odkurzacz mobilny jest gotowy do pracy.

7 Akumulator

Przed założeniem akumulatora sprawdzić złącze akumulatora pod kątem czystości. Zanieczyszczenie złącza akumulatora może utrudniać prawidłowy kontakt i prowadzić do uszkodzenia styków.

Zaburzony kontakt może spowodować przegrzanie i uszkodzenie urządzenia.

- [2a] Zdjąć akumulator.
- [2b]  Założyć akumulator aż do zablokowania.

-  Akumulatorowy odkurzacz mobilny może pracować tylko z 2 akumulatorami. Kompatybilne akumulatory patrz rozdział 4.
-  Dalsze informacje dotyczące ładowarki i akumulatora ze wskazaniem pojemności można znaleźć w instrukcjach obsługi ładowarki i akumulatora.

8 Rozruch

W trybie czuwania

- Nacisnąć włącznik/wyłącznik [1-14].
Zielone diody LED wskaźnika stanu [1-12] wskazują tryb czuwania.

Ponowne naciśnięcie włącznika/wyłącznika wyłącza akumulatorowy odkurzacz mobilny.

Ręczne uruchamianie/zatrzymywanie akumulatorowego odkurzacza mobilnego

Akumulatorowy odkurzacz mobilny jest w trybie czuwania.

Bezpośrednio przy akumulatorowym odkurzaczu mobilnym:

- Nacisnąć przycisk MAN [1-13] w celu uruchomienia / zatrzymania.

Alternatywnie za pomocą połączanego pilota zdalnego sterowania CT-F I (patrz rozdział 9.2):

- Nacisnąć przycisk MAN [1-18] na pilocie zdalnego sterowania w celu uruchomienia / zatrzymania.

Automatyczne uruchamianie/zatrzymywanie akumulatorowego odkurzacza mobilnego

Akumulatorowy odkurzacz mobilny jest w trybie czuwania.

- W celu automatycznego uruchomienia / zatrzymania akumulatorowego odkurzacza mobilnego: Włączyć/wyłączyć podłączone zasilane akumulatorowo elektronarzędzie (patrz rozdział 9.1).

9 Połączenie z urządzeniami



OSTRZEŻENIE

Niebezpieczeństwo obrażeń w wyniku nienadzorowanego uruchomienia akumulatorowego odkurzacza mobilnego

- Każdorazowo przed rozpoczęciem pracy z akumulatorowym odkurzaczem mobilnym należy sprawdzić, jaki pilot zdalnego sterowania i jakie akumulatorowe elektronarzędzie połączone jest z tym odkurzaczem.
- Elektronarzędzie akumulatorowe musi być zawsze połączone węzłem ssącym z akumulatorowym odkurzaczem mobilnym. Po pracy trzeba rozłączyć połączenie z akumulatorowym odkurzaczem mobilnym.
- Pilota zdalnego sterowania można mocować tylko do węzła ssącego.

9.1 Podłączanie elektronarzędzia akumulatorowego

- ▶ W trybie czuwania nacisnąć przycisk połączenia **[1-9]**.

Wskaźnik połączenia [1-10] miga wolno na niebiesko. Akumulatorowy odkurzacz mobilny jest przez 60 sekund gotowy do nawiązania połączenia.

- ▶ Włączyć elektronarzędzie.

Akumulatorowy odkurzacz mobilny uruchamia się.

Akumulatorowy odkurzacz mobilny jest połączony do naciśnięcia włącznika/wyłącznika **[1-14]** lub usunięcia akumulatora (z akumulatorowego odkurzacza mobilnego). Następnie należy ponownie podłączyć elektronarzędzie.

- ⓘ Podłączenie nowego elektronarzędzia zastępuje dotychczasowe połączenie.
- ⓘ Funkcja ta możliwa jest tylko w przypadku elektronarzędzi firmy Festool z akumulatorem **Bluetooth®**.

9.2 Łączenie pilota zdalnego sterowania CT-F I

Aby móc połączyć pilota z akumulatorowym odkurzaczem mobilnym, należy przeprowadzić reset pilota (patrz Reset pilota zdalnego sterowania).

Dotychczas niepołączone piloty zdalnego sterowania można połączyć bezpośrednio.

- ⓘ Połączenie nawiązane między pilotami zdalnego sterowania i akumulatorowym odkurzaczem mobilnym pozostaje również po naciśnięciu włącznika/wyłącznika lub usunięciu akumulatora (w akumulatorowym odkurzacz mobilnym).
- ⓘ Akumulatorowy odkurzacz mobilny może być jednocześnie połączony z pięcioma pilotami. Akumulatorowy odkurzacz mobilny może być połączony z jednym zasilanym akumulatorowo elektronarzędziem.
- ⓘ Jeśli akumulatorowy odkurzacz mobilny został uruchomiony za pomocą akumulatora i zostanie wyłączony za pomocą pilota, to połączony akumulator traci tymczasowe połączenie z akumulatorowym odkurzaczem mobilnym. Akumulator może zostać ponownie połączony.
- ▶ W trybie czuwania nacisnąć przycisk połączenia **[1-9]** na akumulatorowym odkurza-

czu mobilnym i przytrzymać przez 3 sekundy.

Wskaźnik połączenia [1-10] miga szybko na niebiesko. Akumulatorowy odkurzacz mobilny jest przez 60 sekund gotowy do nawiązania połączenia.

- ▶ Nacisnąć przycisk MAN **[1-18]** na pilocie. Pilot zdalnego sterowania jest trwale zapisany w akumulatorowym odkurzacz mobilnym.

Reset na pilocie

Po zresetowaniu połączenie pilota zdalnego sterowania z akumulatorowym odkurzaczem mobilnym zostaje usunięte.

- ▶ Nacisnąć przycisk połączenia **[1-16]** oraz przycisk MAN **[1-18]** i przytrzymać przez 10 sekund.

Wskaźnik LED [1-17] miga na różowo, jeśli proces resetowania zakończył się powodzeniem.

9.3 Połączenie z mobilnym urządzeniem końcowym

Połączyć akumulatorowy odkurzacz mobilny przez aplikację Festool Work z mobilnym urządzeniem końcowym (np. dla aktualizacji oprogramowania).

- ▶ W trybie czuwania nacisnąć przycisk połączenia **[1-9]** na akumulatorowym odkurzacz mobilnym i przytrzymać przez 3 sekundy.

Wskaźnik połączenia [1-10] miga szybko na niebiesko. Akumulatorowy odkurzacz mobilny jest przez 60 sekund gotowy do nawiązania połączenia.

- ▶ Postępować zgodnie ze wskazówkami w aplikacji Festool Work, aby autoryzować bezpieczne połączenie.

10 Ustawienia

10.1 Regulacja siły ssania

- ▶ W trybie ssania naciskać przyciski plus lub minus regulacji siły ssania **[1-11]**.

Zielone diody LED wskaźnika stanu [1-12] pokazują aktualny stopień mocy.

10.2 Mufa ssąca

Funkcja obejściowa mufy ssącej **[1-3]** zapobiega przysysaniu szlifierek i ssawek podłogowych do gładkich powierzchni.

Otwarcie

- ▶ Przekręcić pierścień nastawczy na pozycję „OPEN” (OTWARCIE).

Zamknięcie

- ▶ Przekręcić pierścień nastawczy na pozycję „CLOSE” (ZAMKNIĘCIE).

10.3 Monitorowanie objętościowego strumienia powietrza (tylko w przypadku kategorii pyłów M)**OSTROŻNIE****Pyły szkodliwe dla zdrowia****Porażenia dróg oddechowych**

- ▶ Prawidłowe działanie monitorowania objętościowego strumienia powietrza zapewnia tylko wąż ssący **D 27x3m-AS-90°/CT**.

Jeśli prędkość powietrza w wężu ssącym spadnie poniżej 20 m/s, ze względów bezpieczeństwa rozlegnie się dźwiękowy sygnał ostrzegawczy.

Możliwe przyczyny**Usuwanie przyczyny**

Worek filtrujący	Włożyć nowy worek filtrujący (patrz rozdział 14.1).
Zanieczyszczony filtr główny.	Wymienić filtr główny (patrz rozdział 14.2).
Zatkanie lub zataśmianie węża ssącego.	Usunąć zatkanie lub zataśmianie.
Regulacja siły ssania [1-11] ustawiona na zbyt małą wartość.	Ustawić siłę ssania na wyższą wartość (patrz rozdział 10.1).
Niski poziom naładowania akumulatora.	- Naładować akumulatory. - Włożyć nowe akumulatory.
Wadliwe działanie elektroniki monitorującej.	Zlecić usunięcie w autoryzowanym warsztacie serwisowym firmy Festool.
Praca ze szlifierkami.	Aktywować funkcję obejściową (patrz rozdział 10.2).

10.4 Zabezpieczenie przed nadmiernym wzrostem temperatury

Dla ochrony przed przegrzaniem zabezpieczenie przed nadmiernym wzrostem temperatury wyłącza akumulatorowy odkurzacz mobilny przed osiągnięciem krytycznej temperatury. Dioda LED wskaźnika stanu **[1-12]** wskazuje usterkę.

Dioda LED świeci się na czerwono

Zbyt wysoka temperatura

- ▶ Wyłączyć akumulatorowy odkurzacz mobilny, pozostawić do ostygnięcia.
- ▶ Po upływie ok. 10 minut ponownie włączyć akumulatorowy odkurzacz mobilny.

10.5 Połączenie z blokadą T-Loc

Obrócenie blokady T-Loc prowadzi do zamknięcia, otwarcia lub podłączenia akumulatorowego odkurzacza mobilnego:

- Zamknięcie akumulatorowego odkurzacza mobilnego **[3a]**.
- Otwarcie akumulatorowego odkurzacza mobilnego **[3b]**.
- Łączenie akumulatorowego odkurzacza mobilnego ze schowkiem **[3c]**.



Przed uniesieniem należy zawsze zamknąć blokadę T-Loc akumulatorowego odkurzacza mobilnego lub połączyć ją ze schowkiem i sprawdzić stabilność zamocowania.

Maks. nośność przy połączeniu z innymi systemami: 20 kg

10.6 Wykorzystanie/regulacja pasa [4]

Maks. dopuszczalna nośność pasa: 20 kg

Pas można zamocować w dwóch różnych pozycjach:

- Noszenie akumulatorowego odkurzacza mobilnego: Pas do noszenia przy akumulatorowym odkurzaczu mobilnym **[4a]**
- Noszenie schowka z akumulatorowym odkurzaczem mobilnym: Pas do noszenia przy schowku **[4b]**



Przed podniesieniem należy sprawdzić pas i ustawić T-Loc przy akumulatorowym odkurzaczu mobilnym w odpowiedniej pozycji.

Wyregulować długość pasa, korzystając z regulatora **[4c]**.

11 Praca**11.1 Odsysanie substancji suchych****OSTROŻNIE****Pyły szkodliwe dla zdrowia****Porażenia dróg oddechowych**

- ▶ Zawsze stosować worek filtrujący!
- ▶ Przed odsysaniem sprawdzić, czy filtr główny jest sprawny.



W przypadku odsysania pyłów przekraczających wartości graniczne odsysać tylko jedno źródło pyłu (narzędzie elektryczne lub pneumatyczne).

Podczas odsysania pyłów powstających podczas pracy elektronarzędzi **należy przestrzegać następujących zaleceń:**

Zapewnić odpowiednią wentylację! Przestrzegać obowiązujących przepisów lokalnych!

Wartości graniczne: objętość powietrza usuwanego może wynosić maks. 50% objętości powietrza świeżego

Wzór: kubatura pomieszczenia V_R x współczynnik wymiany powietrza L_W

Przestrzegać następujących wskazówek:

- Nie wolno przystępować strefy wokół otworu powietrza wylotowego [1-8].
- Akumulatorowy odkurzacz mobilny to system stacjonarny i nie nadaje się do tego, aby przeciągać go trzymając za wąż ssący. Należy używać uchwytu [1-5], uchwytu przedniego [1-7] lub pasa do przenoszenia [4].

 W schowku znajdują się 2 dysze czyszczące [5].

11.2 Po zakończeniu pracy

- ▶ Wyłączyć akumulatorowy odkurzacz mobilny.
- ▶ Wyjąć akumulator.

Uwaga: Nieużywany akumulator należy przechowywać z dala od metalowych przedmiotów (takich jak gwoździe, śruby, klucze, spinacze biurowe itp.), które mogłyby spowodować mostkowanie styków.
- ▶ Opróżnić zbiornik na zanieczyszczenia.
- ▶ Zamknąć otwór wlotowy [6-1] korkiem [6-2].

Przy ponownym uruchomieniu akumulatorowego odkurzacza mobilnego, należy umieścić korek w pozycji parkowania.
- ▶ Włożyć wąż ssący [1-4] do schowka [1-2].
- ▶ Oczyszczyć akumulatorowy odkurzacz mobilny wewnątrz i na zewnątrz poprzez odessanie zanieczyszczeń i wytarcie.
- ▶ Odstawić akumulatorowy odkurzacz mobilny do suchego pomieszczenia, zabezpieczając go przed użyciem przez osoby nieupoważnione.

12 Zdalna obsługa

12.1 Użytkowanie zgodne z przeznaczeniem pilota zdalnego sterowania CT-F I

Pilotem zdalnego sterowania można uruchamiać/zatrzymywać podłączony akumulatorowy odkurzacz mobilny.



W przypadku użytkowania niezgodnego z przeznaczeniem odpowiedzialność ponosi użytkownik.

12.2 Montaż

Zamocować pilota [1-15] odpowiednią taśmą [1-20] na węży ssącym [1-4].

 Połączyć pilota zdalnego sterowania i akumulatorowy odkurzacz mobilny patrz rozdział 9.2.

12.3 Wskaźnik LED [1-17]

Wskaźnik LED pilota informuje o funkcji Bluetooth® oraz o poziomie naładowania pilota:



1x miganie na niebiesko

Zanotowano naciśnięcie przycisku połączenia [1-16] lub przycisku MAN [1-18].



1x miganie na różowo

Przeprowadzono reset pilota.



miganie na czerwono

Bateria pilota jest bliska rozładowania i musi zostać wymieniona.

12.4 Wymiana baterii pilota [7]

 Pilot korzysta z baterii typu CR 2032.

 Kiedy komora na baterie zostanie otwarta, zalecamy wymianę uszczelki (20x1,3mm).

- ▶ **1** Otworzyć zamek komory na baterie.
- ▶ **2** Wymienić baterię.
- ▶ **3** Zamknąć komorę na baterie.

12.5 Aktualizacja oprogramowania



Aby sprawdzić, czy dostępna jest aktualizacja oprogramowania, która rozszerza funkcje pilota lub ulepsza istniejące funkcje, można nawiązać połączenie Bluetooth® z aplikacją Festool Work.

- ▶ Nacisnąć przycisk połączenia na pilocie [1-16], aż wskaźnik LED [1-17] zacznie migać na niebiesko.

Pilot przez 60 sekund pozostaje gotowy do nawiązania połączenia.

- ▶ Postępować zgodnie ze wskazówkami aplikacji Festool Work, aby autoryzować bezpieczne połączenie.

13 Sygnały ostrzegawcze

Sygnal ostrzegawczy	Rodzaj sygnału ostrzegawczego	Przyczyna	Środki zaradcze	
Optyczny	Dioda LED [1-12]	miga na zielono	Akumulator jest rozładowany.	Naładować akumulator.
			Nieprawidłowy akumulator.	Użyć prawidłowego akumulatora (patrz rozdział 4).
			Wychłodzenie akumulatora.	Temperatura pracy - patrz instrukcja obsługi akumulatora.
		miga na czerwono	Uszkodzony akumulator.	- Wymienić akumulator. - Sprawdzić działanie przy chłodnym akumulatorze i ładowarce.
	świeci się na czerwono	Przegrzanie akumulatorowego odkurzacza mobilnego	patrz rozdział 10.4.	
		Przegrzewanie akumulatora.	Pozostawić akumulator do ostygnięcia na około 10 minut.	
Akustyczny	Sygnal dźwiękowy	regularny 	Natężenie przepływu poniżej 20 m/s.	Tylko w przypadku kategorii pyłów M (patrz rozdział 10.3).
		wzrastający, zaczynający się dwoma krótkimi 	Poziom naładowania akumulatora jest zbyt niski.	- Naładować akumulator. - Włożyć nowy naładowany akumulator.

14 Konserwacja i utrzymanie w należyłym stanie



OSTRZEŻENIE

Niebezpieczeństwo zranienia, porażenie prądem

- ▶ Przed wszelkimi pracami związanymi z konserwacją i czyszczeniem należy zawsze wyjmować akumulator z akumulatorowego odkurzacza mobilnego.
- ▶ Wszelkie prace związane z konserwacją i czyszczeniem narzędzia, które wymagają otwarcia obudowy silnika, mogą być wykonywane wyłącznie przez autoryzowany warsztat serwisowy.



Serwis i naprawa wyłącznie u producenta i w certyfikowanych warsztatach. Najbliższy adres znaleźć można na: www.festool.pl/serwis



Stosować wyłącznie oryginalne części zamienne Festool! Nr zam. na stronie: www.festool.pl/serwis

Przestrzegać następujących wskazówek:

- Co najmniej raz w roku kontrola techniczna przeprowadzona przez producenta lub odpowiednio przeszkoloną osobę (np. pod kątem uszkodzenia filtra, szczelności urządzenia i działania urządzeń kontrolnych).
- Elementy, których nie można wyczyścić, należy zutylizować. Używać do tego celu nieprzepuszczalnych worków. Przestrzegać obowiązujących przepisów dotyczących usuwania odpadów!
- Styki przyłączeniowe akumulatorowego odkurzacza mobilnego, ładowarki i akumulatora należy utrzymywać w czystości.

14.1 Wymiana worka filtrującego

- ▶ Otworzyć akumulatorowy odkurzacz mobilny za pomocą elementu obsługi T-Loc. **Uwaga, ryzyko przewrócenia!**
- ▶ Wymienić worek filtrujący:

- ▷ Wyjąć worek filtrujący [8].
 - ▷ Włożyć worek filtrujący [9].
 - ▶ Zamknąć akumulatorowy odkurzacz mobilny za pomocą elementu obsługi T-Loc.
- ⓘ Na dnie obudowy można umieścić dodatkowy worek filtracyjny [10].

14.2 Wymienić filtr główny [10]

Zalecenie

Uszkodzenie silnika

- ▶ W żadnym wypadku nie wolno zasysać bez zamontowanego filtra głównego, ponieważ może spowodować to uszkodzenie silnika.
- ▶ Otworzyć akumulatorowy odkurzacz mobilny za pomocą elementu obsługi T-Loc. **Uwaga, ryzyko przewrócenia!**
- ▶ Odblokować i przetożyć blokadę.
- ▶ Wyjąć od góry zbiornik.
- ▶ Wyjąć zużyty filtr główny i zastąpić nowym.
- ▶ Zutylizować zużyty filtr główny zgodnie z przepisami.
- ▶ Oczyszczyć zbiornik i uszczelki.
- ▶ Włożyć zbiornik. Przetożyć i zablokować blokadę.
- ▶ Zamknąć akumulatorowy odkurzacz mobilny za pomocą elementu obsługi T-Loc.

Numery katalogowe wyposażenia i narzędzi znajdują się w katalogu Festool lub w internecie www.festool.pl.

15 Transport

Przestrzegać następujących wskazówek:

- Przed transportem należy zawsze zamykać blokadę T-Loc akumulatorowego odkurzacza mobilnego lub połączyć ją ze schowkiem.
- Podczas transportu w pojazdach zabezpieczyć akumulatorowy odkurzacz mobilny przed przesunięciem i przewróceniem zgodnie z obowiązującymi dyrektywami.

16 Środowisko



Nie wyrzucać urządzenia razem z odpadami domowymi! Urządzenia, wyposażenie i opakowania przekazywać do recyklingu przyjaznego środowisku. Przestrzegać obowiązujących przepisów krajowych.

Tylko w UE: Zgodnie z europejską dyrektywą dotyczącą zużytych urządzeń elektrycznych i elektronicznych i jej transpozycją do prawa krajowego, zużyte elektronarzędzia podlegają se-

gregacji i recyklingowi w sposób przyjazny środowisku.

Informacje dotyczące rozporządzenia REACH:
www.festool.pl/reach

17 Wskazówki ogólne

17.1 Informacje na temat Bluetooth®

Gdy urządzenie zostanie połączone z aplikacją Festool Work, a zabezpieczone połączenie będzie autoryzowane, od tego momentu urządzenie będzie automatycznie łączyć się z aplikacją Festool Work poprzez Bluetooth®. Urządzenie będzie regularnie wysyłać informacje o stanie (ID, tryb pracy itp.) poprzez Bluetooth®.

Znak słowny i logo Bluetooth® są zastrzeżonymi znakami towarowymi firmy Bluetooth SIG, Inc. i są używane na podstawie licencji przez TTS Tooltechnic Systems AG & Co. KG a tym samym przez Festool.

17.2 Informacje o ochronie danych

Elektronarzędzie wyposażone jest w chip służący do automatycznego zapisywania danych o maszynie i jej pracy. Zapisane dane nie zawierają bezpośrednich danych osobowych.

Dane te mogą być odczytywane bezdotykowo za pomocą specjalnych urządzeń i wykorzystywane są przez firmę Festool wyłącznie do diagnozowania usterek, napraw i obsługi gwarancyjnej, jak również do poprawy jakości lub dalszego rozwoju urządzenia. Użycie danych poza wymienionym obszarem bez wyraźnej zgody Klienta nie jest możliwe.