

# Fahrbahnmarkierungs- lösungen



Vollständige Übersicht der Geräte  
für Linien- und Straßenmarkierung



BEWÄHRTE QUALITÄT. HERVORRAGENDE TECHNOLOGIE.

# ► ÜBER GRACO



## ► ÜBER GRACO

Im Bereich Flüssigkeitsförderungssysteme ist Graco mit fast 100 Jahren Erfahrung in verschiedenen Bereichen wie Fördern, Messen, Steuern, Dosieren, Mischen und Auftragen zahlreicher Flüssigkeiten und viskosen Materialien weltweit führend. Lebensmittel- und Kosmetikverarbeitung, Lackierung von Wänden, Möbeln, Autos, Booten, Zügen und Flugzeugen, Fahrbahnmarkierungen und Markierungen auf Sportplätzen, Aufsprühen von Isolierschaum, Versiegeln von Glas oder Verkleben von Boxen, Schmierern von Maschinen (auf der Straße und Off-Road), Förderung von Chemikalien von A nach B, Reinigen mit Hochdruck ... Die innovativen Technologien von Graco kommen mit all diesen Flüssigkeiten klar und helfen Ihnen, Ihre Anwendungsziele erfolgreich zu erreichen.

# ▶ BLEIBEN SIE INFORMIERT



 **GRACO** | PAVEMENT MAINTENANCE

[Let Us Help](#)

[More from Graco](#) 

## PAVEMENT MAINTENANCE SOLUTIONS

### PAVEMENT MAINTENANCE

Every day, striping contractors have the daunting task to deliver high quality marking within the most **cost effective** deadlines. Since the introduction of our first airless line striper in 1990, Graco has developed an impressive range of solutions, based upon the specific needs of our customers. From airless paint to thermoplastic materials, from mechanical to hydraulic technologies and from walk-behind to ride-on concepts, our systems deliver! We understand that very often the **quality** of the finish is in the preparation. That's where our scarifier options come into the picture.

► **HIER FINDEN SIE WEITERE RATSCHLÄGE:**

Entdecken Sie weitere Informationen, Artikel über Anwendungen, Erfolgsgeschichten sowie Tipps und Tricks auf [www.graco.com/stripping](http://www.graco.com/stripping)



▲ Oben anklicken

► **SEIEN SIE DER ERSTE, DER ES ERFÄHRT!**

Der einfachste Weg, um auf dem neuesten Stand zu bleiben und alles über unsere Innovationen zu erfahren, ist unser LinkedIn-Kanal. Auf dieser Plattform werden neue und relevante Inhalte aus der Praxis geteilt, neue Produktfunktionen angekündigt und Sie haben die Möglichkeit, sich in einer Community mit Branchenkollegen auszutauschen.

**Folgen Sie uns JETZT auf Graco Pavement Solutions!**



▲ Oben anklicken

► **GRACO APP:**

**BALD VERFÜGBAR** Ihr Katalog für Handwerker-Geräte – in einer neuen App! Die Graco Contractor App wird neu gestaltet, damit Sie weiterhin rund um die Uhr Zugang zu all unseren umfassenden Produktinformationen haben.

**Registrieren Sie sich, um auf dem Laufenden zu bleiben, wenn die neue App veröffentlicht wird**



▲ Oben anklicken

► **FRÄSLÖSUNGEN:**

Graco bietet mit einer erweiterten Reihe von GrindLazer-Geräten und Schneidwerkzeugen eine Komplettlösung für alle Ihre Fräsanwendungen.

**Laden Sie den GrindLazer-Katalog hier herunter.**



▲ Oben anklicken

► **KONTAKTIEREN SIE UNSERE EXPERTEN ONLINE.**

Wir wollen Ihnen den bestmöglichen Support bieten. Deshalb stellen unsere spezialisierten und geschulten Händler Ihnen vor Ort ihr professionelles Fachwissen zur Verfügung.

**Sie finden nicht, was Sie brauchen und benötigen Hilfe? Kontaktieren Sie uns!**

# ▶ INHALT

Jeden Tag haben Fahrbahn-Markierungsunternehmen die Aufgabe, erstklassige Markierungen innerhalb der wirtschaftlichsten Fristen zu liefern. Seit der Einführung unseres ersten Airless-Markierungsgerätes im Jahr 1990 hat Graco eine beeindruckende Reihe von Lösungen basierend auf den speziellen Anforderungen unserer Kunden entwickelt. Von Airless-Farbe bis zu thermoplastischem Material, von mechanischen zu hydraulischen Technologien, von handgeführten bis Aufsitzkonzepten – unsere Systeme liefern beste Qualität! Wir verstehen, dass die Qualität der Endbearbeitung oft an einer guten Vorbereitung liegt.

## Airless-Straßenmarkierungen



Die Airless-Technologie ist hauptsächlich für ihre Anwendungsgeschwindigkeit bekannt. In Kombination mit einer scharfen und klaren Liniendefinition sichert die Palette von innovativen LineLazer-Systemen von Graco qualitativ hochwertige Aufträge im effizientesten Zeitrahmen.

▶ <b>FARBANWENDUNGEN</b>	<b>08 - 67</b>
<b>LINELAZER™</b>	<b>08 - 55</b>
<b>MERKMALE</b>	<b>10 - 21</b>
<b>GERÄTE</b>	<b>22 - 37</b>
LineDriver™ - LineDriver HD	22
LineDriver ES	23
Stencil ES 500 - LineLazer™ ES 500	24
LineLazer ES 1000	26
LineLazer V ES 2000	27
LineLazer 3400	28
LineLazer V 3900 - LineLazer V 5900	29
LineLazer 130HS	30
LineLazer V 200HS	31
LineLazer V 200DC	32
LineLazer V 250SPS	34
LineLazer V 250DC	35
LineLazer V 200MMA 1:1	36
LineLazer V 250MMA 98:2	37
<b>TECHNISCHE DATEN</b>	<b>38 - 49</b>
<b>ZUBEHÖR</b>	<b>50 - 55</b>
<b>ROADPAK™</b>	<b>56 - 67</b>
<b>GERÄTE</b>	<b>56 - 57</b>
RoadPak™ und RoadPak™ HD-Systeme	57
<b>MERKMALE</b>	<b>58 - 61</b>
<b>TECHNISCHE DATEN</b>	<b>62 - 63</b>
<b>ZUBEHÖR</b>	<b>64 - 67</b>

# Thermoplastische Markierungen



In Gegenden mit viel Verkehr ist die Widerstandsfähigkeit der Straßenmarkierung von höchster Priorität. Die Verkehrsüberwachung muss üblicherweise die Behinderung des Verkehrs auf einem Minimum halten. Die Verwendung von thermoplastischem Material steigert deutlich die langfristige Qualität der Linie. Die Rekord-Trocknungszeit dieser Anwendung trägt deutlich zu einer entspannteren Verkehrssituation bei. Technologien wie das On-Board-Schmelzsystem von Graco und die SmartDie™ Applikatoren vereinfachen nicht nur den Prozess, sondern bieten auch die erforderliche Kontrolle der erwarteten Linienbreite.

▶ <b>THERMOPLASTISCHE ANWENDUNGEN</b>	<b>68 - 77</b>
<b>THERMOLAZER™</b>	68 - 69
<b>MERKMALE</b>	70 - 71
<b>GERÄTE</b>	72 - 75
ThermoLazer 200tc	73
ThermoLazer 300tc	74
ThermoLazer ProMelt	75
<b>TECHNISCHE DATEN</b>	76
<b>ZUBEHÖR</b>	77

# Fahrbahn-Bandmarkierung



Die Sichtbarkeit von Linien ist wichtig für die Verkehrssicherheit. Fahrbahn-Markierungsbänder sind für ihre hohe Sichtbarkeit und Haltbarkeit im Vergleich zu anderen Straßenmarkierungsmaterialien bekannt. Das bestmögliche Reflexionsvermögen ist garantiert und bleibt über die gesamte Lebensdauer des Bandes erhalten. Der neue TapeLazer kombiniert die Hauptmerkmale unserer branchenführenden LineLazer V-Markierungsgeräte mit einer bahnbrechenden neuen Technologie, die das Aufbringen von Verkehrsflächenbändern vereinfacht.

▶ <b>BANDANWENDUNGEN</b>	<b>78 - 83</b>
<b>TAPELAZER™</b>	78 - 79
<b>FUNKTIONEN</b>	80 - 81
<b>GERÄTE</b>	82
TapeLazer HP automatic	82
<b>SPEZIFIKATIONEN</b>	83
<b>ZUBEHÖRTEILE</b>	83

# Ersatzteile



Echte Graco-Artikel tragen deutlich zur Lebensdauer eines Produkts bei. Unsere OEM-Optionen bieten Extra-Flexibilität beim Bau anwendungsspezifischer Systeme.

▶ <b>ERSATZTEILE</b>	<b>84-97</b>
OEM	87
DÜSEN	88 - 92
SCHLÄUCHE	93
DREHGELENK, ADAPTER & NIPPEL	94 - 95
ERSATZTEILE	96 - 97

# Garantie



GARANTIE	99
----------	----

# FARBANWENDUNGEN





## LineLazer™

### MERKMALE

#### GERÄTE

LineDriver  
LineDriver HD  
LineDriver ES  
Stencil ES 500  
LineLazer ES 500  
LineLazer ES 1000  
LineLazer V ES 2000  
LineLazer 3400  
LineLazer V 3900  
LineLazer V 5900  
LineLazer 130HS  
LineLazer V 200HS  
LineLazer V 200DC  
LineLazer V 250SPS  
LineLazer V 250DC  
LineLazer V 200MMA 1:1  
LineLazer V 250MMA 98:2

### TECHNISCHE DATEN

### ZUBEHÖR

## RoadPak™

### MERKMALE

#### GERÄTE

RoadPak  
RoadPak HD-Systeme

### TECHNISCHE DATEN

### ZUBEHÖR



# Markierqualität verbessern

## ► A.V.R.S. = verbessertes Vibrationsreduktionssystem

Reduziert Motorschwingungen und bringt die Markierqualität auf eine neue Stufe.



ohne A.V.R.S.



mit A.V.R.S.

### Wie funktioniert es?

Unebene Fahrbahnen und ein laufender Motor erzeugen Schwingungen. Diese werden auf die Markierungspistole(n) übertragen und verhindern so, dass die Pistolen im perfekten Winkel arbeiten können.

### Neues Konzept

Graco erfindet das A.V.R.S., welches die Vibrationen bis zu 60 % reduzieren kann. Weniger Vibrationen führen zu einer besseren Markierqualität.

### A.V.R.S.

Reduzierte Vibrationen werden erreicht durch einen exklusiven Pumpenzerstäuber, ein Befestigungssystem für die Pumpe und ein neues Halterungssystem für die einzelne Pistole.

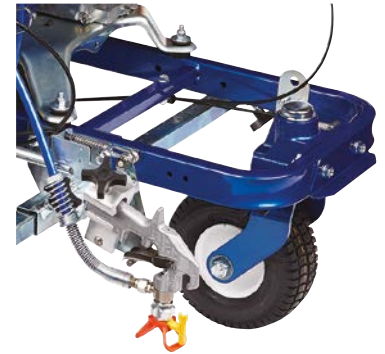

## ► Pistole rückwärtig angebracht

### Pistole rückwärtig angebracht

Das Foto rechts zeigt das Ergebnis, wenn man zwei Linien simultan aufbringt: eine Pistole vorne montiert und eine hinten. Dieselbe Maschine, dieselbe Geschwindigkeit, dieselbe Farbe.

### Geradere Linien

Das Ausrichten der Pistole(n) an den zwei Hinterrädern und -Achsen führt zu geraderen Linien.

### Montage vorne & hinten

Die Montage der Pistole vorne an der Maschine ist die Voraussetzung, um auf einem Parkplatz bis zum Randstein zu markieren. Für lange Linien verbessert jedoch die Montage der Pistole hinten, die Geradheit und Beständigkeit der Linien.

### Easy

Durch die hinten montierte Pistole müssen Motorhalterung und Griff nicht umgedreht werden.

## ► Easy Out™-Pumpenfilter



### Der Pumpenfilter EasyOut ist so konzipiert, dass er von innen nach außen filtert:

- Filter setzen sich nicht fest oder versagen, wenn sie mit Schmutz oder Rückständen gefüllt sind.
- Die 125 cm<sup>2</sup> große Filterfläche reduziert Düsenverstopfungen und sorgt für eine hohe Spritzqualität
- Der senkrechte Filter lässt sich gemeinsam mit dem Deckel entfernen, sodass es weniger Schmutz gibt

# Endurance™-Pumpe: längere Pumpenlebensdauer

## ► Die langlebige Chromex-Endurance-Pumpe von Graco setzt Branchenstandards

- Langlebige Kolbenbeschichtung und V-Max Blue™-dichtungen für die anspruchsvollsten Materialien
- Beständige Chromex™-Kolben und Edelstahl-Laufbuchsen bieten überlegene Zuverlässigkeit und Langlebigkeit

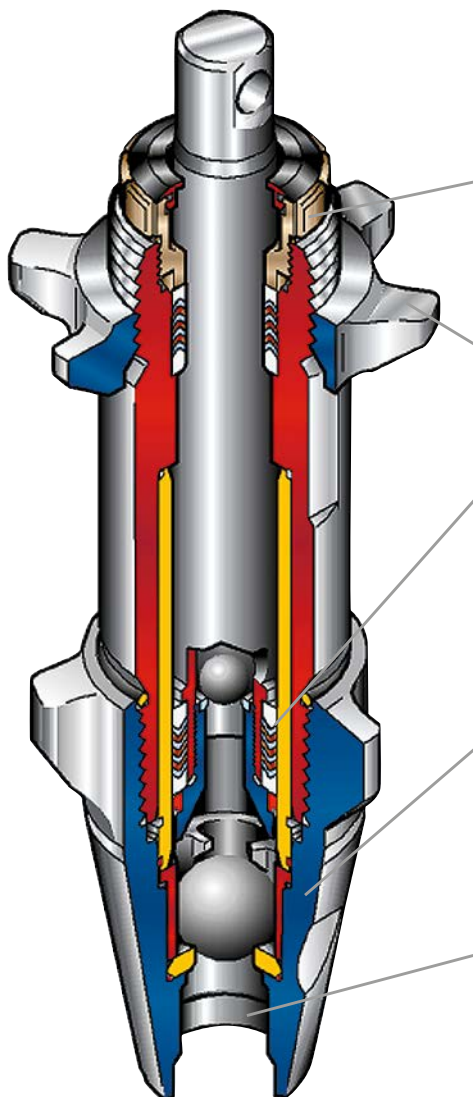

### (A) Justierbare Dichtungsmutter

- Wenn die oberen Packungen verschlissen sind, läuft Farbe aus und der Druck sinkt.
- Mit einem Graco-Gerät können Sie Ihren Auftrag beenden, indem Sie die Mutter anziehen, anstatt die Arbeit für eine Reparatur unterbrechen zu müssen.

### (B) Quick Knock-Off™

- Damit es nicht zu langen Stillstandszeiten kommt, lässt sich die komplette Pumpe an Ort und Stelle in ca. 15 Minuten austauschen.

### (C) "V"-Max Blue™-Packung

- Dichtungspackungen sind kompatibel mit Beschichtungsmaterialien auf Lösungsmittel- und Wasserbasis
- Das V-Max-Design sorgt dafür, dass sich die Dichtungen ständig an Druck und Verschleiß anpassen. Das ergibt eine längere Lebensdauer.

### (D) QuikAccess™

- Graco-Pumpen können vor Ort mit nur einem Hammer und einem Schraubenschlüssel gewartet werden
- Zugang zum Ein- und Auslass ohne Ausfallzeiten und kostspielige Reparaturen

### (E) EasyFlow™

- Alle Materialkanäle (SST) haben glatt bearbeitete Kurven.
- Weniger Materialreibung ermöglicht höheren Durchfluss und hochviskose Beschichtungsmaterialien.

# LineLazer™ V: Anpassungssysteme

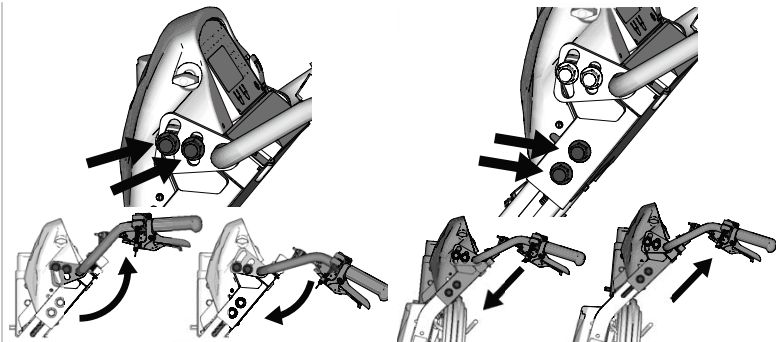

## ► DualComfort-Griffstangensystem

### Mehr Komfort bei ganztägigen

### Markierungsarbeiten

- Problemlose Winkel- und Höhenanpassung der Griffstange
- Robustes und solides Design
- Optimal für alle Benutzer unabhängig von der Größe

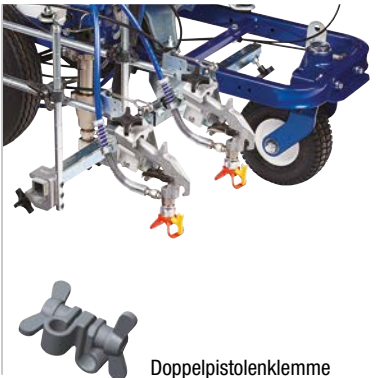

## ► EasyMark-Pistolenanpassungssystem

### Nie war die Pistoleneinstellung einfacher

- Markierungen auf dem Pistolenlauf für eine einfache Bedienung
- Branchenweit erste auswechselbare „G-Clamp“
- Neue duale Pistolenklemme für eine stabile Pistolensteuerung
- Ermöglicht die perfekte Doppelpistolen-Ausrichtung

[ZUM PATENT ANGEMELDET](#)



## ► EZ Align™ -Radsystem

### Optimiertes Anpassungssystem für das Vorderrad

- Ermöglicht die problemlose Neuausrichtung des Vorderrades für eine gerade Linienführung
- Zur Anpassung werden keine Spezialinstrumente benötigt
- Schnelle und unkomplizierte Feinabstimmung

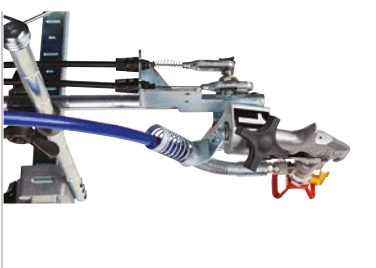

## ► HP-Automatic-Doppelpistolen-Auslösesystem

### Manuelle oder automatische Pistolensteuerung – Sie haben die Wahl!

- Individuelles Pistolensteuerungssystem
- Manuelle Kontrolle mittels eines Hebels
- Automatische Kontrolle über den Druckschalter
- AutoLayout-Direktfunktion via Auto Guns

Weitere Details und Instruktionen finden Sie im Bedienhandbuch Ihres LineLazer-Gerätes

# LineLazer™ V: Anpassungssysteme

## ▶ LineLazer V: LiveLook-Display mit SmartControl™

Der LineLazer V wird mit dem brandneuen LiveLook-Display geliefert, das Ihnen sämtliche Markierungsinformationen übersichtlich präsentiert. Bei der Standard-Serie können Sie jeden Aspekt Ihrer Markierungsarbeiten nachverfolgen und anzeigen – die HP-Automatic-Serie bietet dagegen ein besonders breites Spektrum an Funktionen, wie beispielsweise Auto- und Semi-Auto-Guns, Arbeitsplatz-Datenspeicherung und AutoLayout™.



## ▶ LineLazer V, Standard-Serie: ES 2000 - 3900 - 5900 - 200

Verfolgen, messen und kontrollieren Sie jeden Aspekt Ihrer Markiertätigkeit.

Stellen Sie Ihre bevorzugten Maße am Gerät ein: Volumen in Gallonen oder Litern; Druck in psi, bar oder MPa; Abstand in Fuß oder Meter; dadurch ändert sich auch die Liniendicke in Mil oder Mikron sowie die Geschwindigkeit in mph oder km/h.

## ▶ LineLazer V HP, Automatic-Serie: ES 2000 - 3900 - 5900 - 200 - 250

Die HP-Automatic-Serie ist mit Automatic-Farbpistolen ausgestattet, mit denen Sie den nächsten Schritt bei Ihren Markierungsarbeiten machen können. Programmieren Sie Ihr Gerät auf automatischen oder semi-automatischen Farbauftrag zum Ziehen unterbrochener Linien, nutzen Sie die Auto-Layout-Funktionalität mit integrierter Parkplatzberechnungsfunktion und vieles mehr!

## ▶ Hauptbildschirme

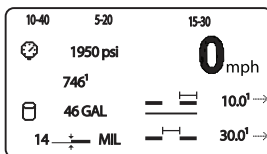

### Haupt-Markierungsbildschirm

- Geschwindigkeit
- Druck
- Liter
- Linienstärke
- Liniendicke
- Unterbrochene Linien (*Serien HP Automatic und HP Reflective*)

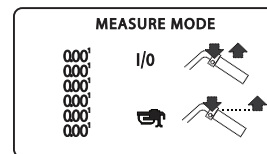

### Messmodus

Distanzmessungen mithilfe des Gerätes

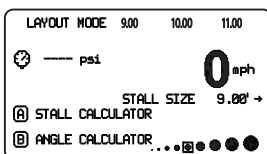

### Vormarkiermodus

(*Serien HP Automatic und HP Reflective*)

- Vormarkieren Ihres Arbeitsbereiches
- Parkplatz-Layout
- Berechnungen für gerade Parkplätze
- Berechnungen für abgewinkelte Parkplätze

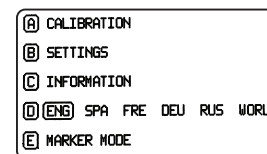

### Einstellungen/Informationen

- Kalibrierung des Gerätes
- Einstellen Ihrer Präferenzen
- Geräteinformationen
- Spracheinstellungen
- Markiermodus (*nur HP Automatic und Reflective*)

## ▶ Kalibrierungsbildschirm

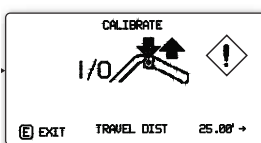

### Kalibrieren Sie Ihr Gerät für die Durchführung hochpräziser Messungen an jedem Arbeitsort:

- Geschwindigkeitsanzeige
- Berechnung der Linienstärke
- Messmodus
- Auto Guns (*Serien HP Automatic und HP Reflective*)

Weitere Details und Instruktionen finden Sie im Bedienhandbuch Ihres LineLazer-Gerätes

# LineLazer™ V: Anpassungssysteme

## ► LineLazer V: Automatikpistolen

Das Ziehen unterbrochener Linien war nie einfacher als mit den Automatic Guns von Graco. Die Optionen Auto Mode und Semi-Auto Mode bieten Funktionalitäten für alle Anforderungen beim Ziehen unterbrochener Linien am Einsatzort.

### Ein handgeführtes Markierungsgerät mit Vorteilen, die man sonst nur von Lkw-montierten Geräten kennt!

- Programmierbare Farbpistolen mit automatischer Start-Stopp-Funktion, für höchste Linienpräzision bei jedem Auftrag!
- Präzise Linienunterbrechung auf Knopfdruck
- Dank der Knopffunktion entfällt die ermüdende Hebelbedienung von Hand
- Semi-Automatikmodus für Einzellinien mit vorgegebener Länge

### Freie Wahl der Farbpistole



### Aktivieren der Pistolen zum Farbauftrag

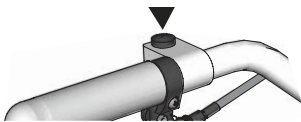

### Die Automatik-Pistolen ermöglichen das Auftragen unterschiedlicher Arten von Fahrbahnmarkierungen

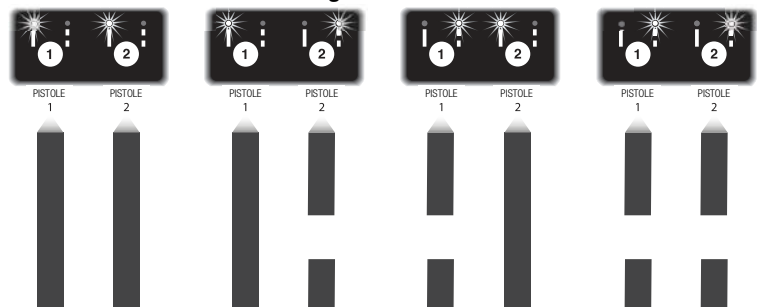

## ► LineLazer V: AutoLayout-II-System

Was immer die Anforderungen bei einem Parkplatzmarkierungsplan sind: Mit dem AutoLayout-II-System auf Ihrem LineLazer V (Serie HP Automatic oder HP Reflective) sind manuelle Ausmessarbeiten auf ein Minimum reduziert, und die Pistole setzt Punktmarkierungen präzise und direkt an der gewünschten Stelle.

### Aufträge schneller erledigen

- Bis zu 30 % schneller bei handgeführten Markierungsgeräten
- Bis zu 50 % schneller mit dem LineDriver-Anbau

### Weniger Aufwand, weniger Ermüden

- Kein Bücken zum Markieren der Linien nötig
- Nicht erforderlich, das Maßband zu lesen
- Kein Aufwand mehr für das Berechnen der Abstände und Parkplatzgrößen
- Jederzeit einfache Bedienung

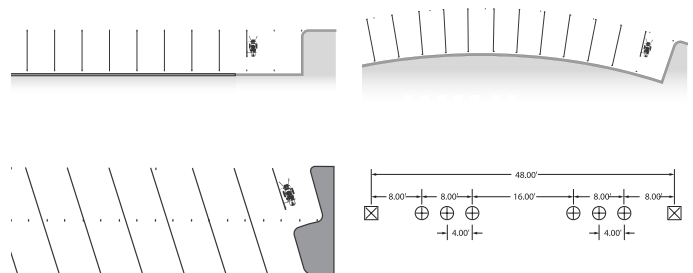

### Bildschirmübersicht

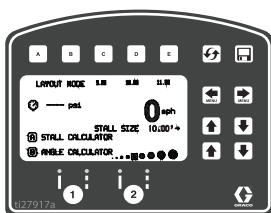

### Vormarkiermodus:

Nutzen Sie den Layout-Mode-Bildschirm für Vormarkierungs- oder Layout-Arbeiten.

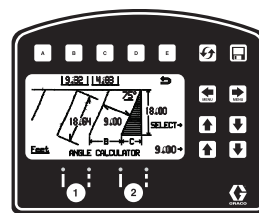

### Winkel-Berechnung:

Arbeiten Sie besser und einfacher auf Parkplätzen und berechnen Sie den Offset für abgewinkelte Parkplätze, um die Vormarkierung für jede Art Parkplatz durchzuführen.

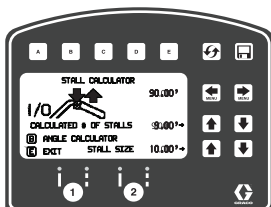

### Parkplatz-Berechnung

Programmieren Sie Ihr Gerät zum Vormarkieren von Parkplätzen. Berechnen Sie die Anzahl der Parkplätze und deren Größe.

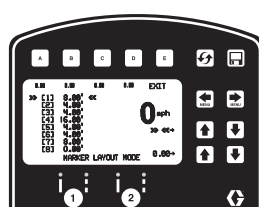

### Vormarkiermodus

**für Markierungspunkte:** Definieren Sie Markierungspunkte, deren Zwischenabstände ungleichmäßig sind.

# LineLazer™ V: Anpassungssysteme

## ► J-Log-System: Datenspeicherung am Einsatzort

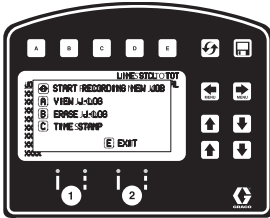

JOB	DATE	TIME	FEET	MIN	IN	OUT	1.1	1.2
0001	25.12.2015	1:00	3:800	12	12.1	14.0	0.0	1.1
0001	25.12.2015	2:00	10:000	14	14.7	0.7	2.0	2.7
0001	25.12.2015	3:00	4:000	15	15.0	3.0	1.0	4.5
0002	25.12.2015	3:00	0	0	0	0.0	4.0	4.0
0002	25.12.2015	4:00	11:000	14	14.9	3.9	1.0	4.9
0002	25.12.2015	7:00	10:000	14	14.3	0.3	0.0	0.3
0003	25.12.2015	9:30	7:000	15	15.3	2.3	0.5	2.8
0003	25.12.2015	10:40	12:000	12	12.1	4.1	1.0	5.1

Nutzen Sie Ihr Markierungsgerät zum Aufzeichnen von Arbeitsdaten. Das Gerät führt für Sie stündlich eine Datenspeicherung durch, oder Sie wählen den Moment der Datenspeicherung selbst aus.

### Untermenü-Bildschirme

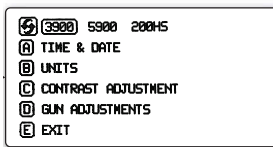

Stellen Sie Ihr Gerät bedarfsgemäß ein: Zeit, Druck, Volumen, Kontrast, Pistolen

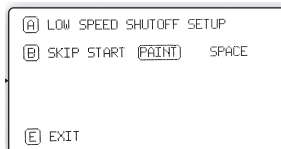

Steuern Sie Ihre Auto-Guns mit noch mehr erweiterte Pistoleneinstellungen:

- Schließen der Farbpistolen bei niedrigen Geschwindigkeiten
- Ziehen unterbrochener Linien mit Farbwechsel oder Freiräumen

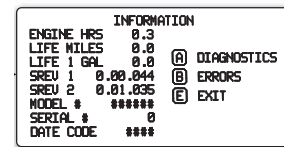

Erhalten Sie detaillierte Informationen zu Ihrem Gerät und checken Sie Software-Revision und Fehlercodes.

## ► Das LineLazer V LiveLook-Display mit weltweit gebräuchlichen Symbolen

Das LiveLook-Display des LineLazer V bietet weltweit gebräuchliche Symbole, die in jeder Sprache verwendet werden können.

MARKIERMODUS	MESSMODUS	VORMARKIERMODUS	EINSTELLUNGEN/DATEN	DATENSPEICHERUNG
<p><b>M S A</b> MANUELLER ODER AUTOMATISCHER MODUS</p> <p>DRUCK</p> <p>GALLONEN/LITER</p> <p>STRICHSTÄRKE</p> <p>FARBLÄNGE</p> <p>ABSTANDSLÄNGE</p> <p>LINIENBREITE</p> <p>BEENDEN</p> <p>GELB</p> <p>WEISS</p> <p>SCHWARZ</p> <p>BLAU</p> <p>GRÜN</p> <p>ROT</p> <p>BATTERIE FAST LEER</p> <p>BATTERIE LÄDT</p>	<p>FÜR START/STOPP DRÜCKEN</p> <p>ZUM SPRÜHEN EINES PUNKTES GEDRÜCKT HALTEN</p>	<p>PARKPLATZ-BERECHNUNG</p> <p>WINKEL-BERECHNUNG</p> <p>PARKPLATZBREITE</p> <p>PUNKTGRÖSSEN-AUSWAHL</p>	<p>KALIBRIERUNG</p> <p>EINSTELLUNGEN</p> <p>GERÄTE</p> <p>INFORMATIONEN UND ECHTZEIT-DATEN</p> <p>VORMARKIERMODUS FÜR MARKIERUNGSPUNKTE</p> <p>PISTOLENEINSTELLUNGEN</p> <p>SPEZIFISCHES GEWICHT</p> <p>MOTORBETRIEBSSTUNDEN</p> <p>GESAMTDISTANZ</p> <p>GESAMT IN GALLONEN</p> <p>SOFTWARE-REVISION</p> <p>FEHLERCODES</p> <p>KONTRAST</p> <p>DIAGNOSEFUNKTIONEN</p> <p>ZEIT UND DATUM</p> <p>ABSCHALTUNG BEI NIEDRIGER GESCHWINDIGKEIT</p>	<p>DATENSPEICHERUNG STARTEN, NEUER AUFTRAG</p> <p>AUFGABEN</p> <p>ZEITSTEMPEL</p> <p>SCROLLEN</p> <p>LÖSCHEN</p> <p>MARKIERTE DISTANZ</p> <p>LINIENLÄNGE IN GALLONEN</p> <p>SCHABLONENAUFTRAG IN GALLONEN</p> <p>ZEIT UND DATUM</p> <p>GALLONEN/LITER GESAMT</p>

# Exklusive elektrische Markierungslösungen

## ► VOLLE KRAFT UND LEISTUNG MIT DEWALT LITHIUM-AKKUS

- Unbegrenzte Betriebszeit mit austauschbaren FlexVolt™-Akkus mit hoher Kapazität
- Lieferung komplett mit zwei Akkus für kontinuierliches Schablonieren und Markieren
- Schnellladegerät mit Gebläsekühlung – lädt einen Akku in weniger als 60 Minuten wieder auf

**KEIN MOTORENLÄRM,  
KEINE MOTORABGASE,  
KEINE MOTORVIBRATION!**



# Exklusive elektrische Markierungslösungen

## ► VOLLE KRAFT UND LEISTUNG MIT LEISTUNGSSTARKEN LITHIUM-AKKUS

- Genug Energie, um den ganzen Tag zu markieren
- Bis zu 4000 Aufladungen
- Geringeres Gewicht im Vergleich zu AGM-Batterien





# Exklusive elektrische Markierungslösungen

## ► Abgasfrei, geräuschlos und vibrationsfrei

Nur Graco bietet eine komplette Linie elektrischer Markierungslösungen an und garantiert so den ruhigen und abgasfreien Betrieb bei Arbeiten im Innenbereich und die Leistung bei großen Anwendungen im Außenbereich.



### LINELAZER ES 1000

ZUM PATENT ANGEMELDET

- Das erste akkubetriebene Markierungsgerät in der Branche
- Kein Motorenlärm, keine Vibrationen, keine Abgase
- Hochleistungsakku mit integriertem 12V-Ladegerät
- Zum Aufladen einfach einstecken
- Betrieb über eine 230V-Steckdose — einfach einstecken



### LINELAZER V ES 2000 STANDARD SERIES

ZUM PATENT ANGEMELDET

- Erledigen Sie Ihren Auftrag schneller
- Höhere Durchflussrate
- Unterstützt den 2-Pistolenbetrieb
- LiveLook-Display



### LINELAZER V ES 2000 HP AUTOMATIC SERIES

ZUM PATENT ANGEMELDET

- Automatisches Spritzpistolensystem
- Einfaches Layout und Überspringen von Linien
- Verfolgung der Auftragsleistung
- J-Log-System mit USB-Download



### MAXIMALE ELEKTRISCHE MARKIERUNGSPRODUKTIVITÄT LINEDRIVER™ ES

ZUM PATENT ANGEMELDET

- Keine Motorenlärm, keine Vibrationen, keine Abgase
- Genauere Linien mit der ExactMil™ Geschwindigkeitsregelung und geringe Vibration
- Erledigen Sie den Auftrag schnell mit dem elektrischen, akkubetriebenen LineDriver ES

# Exklusive elektrische Markierungslösungen



## LineLazer™ ES 1000



POWERED BY

DEWALT

FLEX VOLT

### KEINE MOTORGERÄUSCHE

Erledigen Sie jeden Auftrag zu jeder Zeit, ohne störende Motorgeräusche.

### KEINE MOTORABGASE

Sie können Markierungsarbeiten in Gebäuden durchführen, ohne die Produktion stilllegen oder unterbrechen zu müssen.

### KEINE MOTORVIBRATION

Ermöglicht perfekte Linien auf allen Oberflächen und weniger Ermüden des Benutzers.



## Typische Anwendungsbereiche

### FABRIKEN UND LAGER

**MARKIERTÄTIGKEITEN IN INNENRÄUMEN** – wenn Abgase keine Option sind

### PARKPLÄTZE

Lärm und Abgase in **GESCHLOSSENEN UMGEBUNGEN** können ein Problem darstellen

### IN DER NACHT

**MARKIERUNGSARBEITEN IM FREIEN** wo Lärm ein Problem darstellen kann, wie auf Parkplätzen, Wegen, Kreuzungen und Flughäfen

### SPORTPLATZMARKIERUNGEN

Zum **AUFBRINGEN VON LINIEN UND LOGOS** auf Sportplätzen

Produkt wird durch erteilte und angemeldete Patente geschützt. Siehe [graco.com/us/en/patents](http://graco.com/us/en/patents).

# Die batteriebetriebene LineLazer™ EPOWER -Serie



## ▶ Lithium batterie mit 100 Ah

### Keine Abgase – kein Lärm

- Wartungsfrei
- Gute Vibrationsbeständigkeit
- Kurze Aufladezeit
- Geringeres Gewicht im Vergleich zu AGM-Batterien
- Schnelle Aufladezeit und bis zu 4000 Aufladungen pro Akku
- Spritzen Sie bis zu 110 Liter mit einem Akku und bis zu 325 Liter mit 2 Akkus
- Überwachen Sie den Status jeder Batterie über Ihr Smartphone



## ▶ 230-12-V-On-board-Ladegerät

### Kann an eine 230-V-Steckdose angeschlossen werden

- Kein externes Ladegerät, sondern nur ein Verlängerungskabel nötig
- Zum Wiederaufladen einfach anschließen
- Spannungsanzeige während des Betriebs und beim Ladevorgang

## ▶ 230-V-Leistung

### Unbegrenzte Spritzzeit

- Spritzen mit Strom aus einer 230-V-Steckdose
- Selbst bei entladener Batterie
- Verwendbar als stationäres Spritzgerät, ideal für Schablonenarbeiten



## ▶ Leicht zugängliche Bedienelemente

### Bedienen Sie das Gerät an der Griffstange

- Ein-/Aus-Schalter für das Pumpsystem
- Druckregelung mit ECO-Modus für optimale Batterienutzung
- LiveLook Display mit Geräte- und Arbeitsplatzinformationen auf ES 2000
- Speicherplatz auf ES 1000



# LineDriver™ - LineDriver™ HD

## Aufsitzsystem

Warum laufen, wenn Sie fahren können? Die Graco LineDriver- und LineDriver HD-Anbaugeräte werden an Ihr LineLazer Markierungsgerät angeschlossen und bieten die innovativsten und benutzerfreundlichsten Aufsitzsysteme, mit denen Sie Ihre Markierungsproduktivität verdoppeln können.

### Genauigkeit bei schlechten Lichtverhältnissen - FlexBeam™ LED-Lichtsystem

- LED-Licht für verbesserte Helligkeit mit langer Lebensdauer und geringerem Stromverbrauch
- Durch die einklappbare und entriegelbare Konstruktion werden Beschädigungen verhindert und Sie können weiter markieren

### Fahren Sie ganz bequem - Patentiertes Doppel-Fußpedalsystem

- Verstellbare Pedale für jeden Benutzer
- Vorwärts- und Rückwärtsfunktion

### Einfacher Start - Exklusives ProStart™-Motorstartsystem

- Bis zu 50% weniger Zugkraft zum Starten des Motors
- Übertrifft andere Startsysteme bei kühlerem Wetter

### Ultimativer Komfort - Cool-Comfort™ Sitz

- Die Farbe Grau bleibt bei direkter Sonneneinstrahlung kühl
- Sitz mit hoher Rückenlehne für zusätzlichen Halt
- Zusätzliche Polsterung für Komfort den ganzen Tag über

### Zuverlässig und einfach zu starten - Honda® Motor

- Von Anwendern bevorzugt — hervorragende Leistung und erwiesene Verlässlichkeit



Doppel-Fußpedalsystem



LineDriver 160

# LineDriver™ ES

Elektrisches, akkubetriebenes Aufsitzsystem

Warum laufen, wenn Sie fahren können? Der Graco LineDriver ES ist das leiseste, innovativste und benutzerfreundlichste Aufsitzsystem. Schließen Sie den LineDriver ES einfach an Ihr LineLazer Markierungsgerät an und verdoppeln Sie Ihre Markierungsproduktivität bei Innen- und Außenarbeiten ohne Motorgeräusche, Vibrationen oder Dämpfe.

## High Speed-Produktionseffizienz

- Max. Geschwindigkeit 16 km/h
- 10-14 Stunden Laufzeit

## Leise, den ganz Tag lang zuverlässige Leistung - Akkus mit hoher Kapazität

- Drei Lithium-Akkus, 24 V, 50 Ah
- Bis zu 4000 Aufladungen

## Immer gleichbleibende Linien - ExactMil™ \*

### Geschwindigkeitsregelung

- Stellen Sie die Geschwindigkeit so ein, dass Sie jedes Mal garantiert perfekte Linien erhalten.
- Erfüllen Sie genau die Anforderungen an die Mil-Dicke — Das Ergebnis: Qualitätsarbeit und keine Vergeudung von Farbe

## Überlegene Kontrolle und längere Laufzeit - SmartDrive™ Technologie mit erweitertem Eco-Modus

- Leistung und Fahrgefühl eines gasbetriebenen LineDriver
- Die Akkus werden durch regeneratives Bremsen aufgeladen und dadurch wird die Laufzeit verlängert
- Der Eco-Modus ermöglicht eine Laufzeit von bis zu 14 Stunden und präzise Steuerung bei niedrigen Geschwindigkeiten

## Einfaches Aufladen an der Steckdose - integriertes 230 - 24V-Ladegerät

- Längere Batterielebensdauer durch erweiterte Batterietenderfunktion

## Einfaches Laden von Zubehörteilen - Spezielles 12V-Netzteil

- Zwei „Zigarettenanzünder“-Netzteile für das gesamte Zubehör
- Zwei LED-Lichtausgänge

## Quick-View Power Level - Batterieüberwachungssystem

- Schnell aufrufbare Anzeige des Akkuladestands
- Warnung des Benutzers, wenn die Batterie schwach ist und aufgeladen werden muss

## Aufbewahrung vor Ort - Aufbewahrungsrack hinten

- Praktische Aufbewahrung für Verbrauchsmaterialien

\* ZUM PATENT ANGEMELDET



LineDriver ES

# Stencil ES 500 - LineLazer™ ES 500

Akkubetriebenes mechanisches handgeführtes Markierungsgerät



LineLazer™ ES 500



Stencil ES 500



Auswechselbare Batterien

## ► Anwendungen & Materialien

Der LineLazer ES 500 ist ein voll funktionsfähiges Linienmarkierungsgerät für kleine bis mittelgroße Markierungsarbeiten und bietet gleichzeitig die Vorteile der akkubetriebenen Technologie. Das akkubetriebene Stencil ES 500 wurde speziell für schnell trocknende Fahrbahnfarben entwickelt und ist die perfekte Ergänzung für den Fuhrpark eines jeden Markierungsunternehmens, um Schablonenarbeiten bequem ausführen zu können. Beide Geräte werden mit zwei DeWALT Akkus und einem Schnellladegerät geliefert, mit dem Sie praktisch ununterbrochen arbeiten können!

## ► Technische Merkmale & Vorteile

### Keine Motorgeräusche, Abgase und Vibrationen

- Erledigen Sie Ihren Auftrag bei besseren Baustellenbedingungen ohne Unterbrechung
- Verringern Sie die Ermüdung des Benutzers und sorgen Sie gleichzeitig für perfekte Linien

### Ruhige, zuverlässige Leistung

- Unbegrenzte Betriebszeit mit austauschbaren DEWALT FlexVolt™ Akkus mit hoher Kapazität
- Sofortiges Markieren von bis zu 38 Litern\* mit zwei voll aufgeladenen Akkus
- Lieferung komplett mit zwei Akkus für kontinuierliches Schablonieren und Markieren
- Schnellladegerät mit Gebläsekühlung – lädt den Akku in weniger als 60 Minuten wieder auf

### Leichtere Manövrierbarkeit

- Mit dem drehbaren Vorderrad können Sie bis ganz an den Bordstein heran markieren und schwer zugängliche Kurven mühelos bewältigen
- Der kegelförmige Sicherungsstift garantiert jahrelangen verlässlichen Betrieb

### EasyMark-Pistolenanpassungssystem

- Unkompliziertes Markierungsführungssystem
- Problemloses Umstellen der Pistole: Ein/Aus, Vor/Zurück
- Perfekte Pistoleneinrichtung – bei jedem Auftrag

### Handgriff-Konstruktion

- Anpassbare Konstruktion für optimale Ergonomie, täglichen Markierkomfort und weniger Vibrationsbelastung für die Hände
- Konturierte Griffe liegen gut und sicher in der Hand

### Schlauchhalter zur rückseitigen Montage

- Für unkomplizierte Ein/Aus-Vorgänge bei Schablonenanwendungen

\* Bis zu 23 Liter mit dem Stencil ES 500





# LineLazer™ ES 1000

Akkubetriebenes mechanisches handgeführtes Markierungsgerät



LineLazer™ ES 1000



Batteriefach



Integriertes Ladegerät

## ► Anwendungen & Materialien

Markierarbeiten ohne Lärm und Abgase? Der LineLazer ES 1000 wird von einer Lithium Hochleistungs-batterie angetrieben, kann im Innenbereich sicher verwendet werden, hat aber trotzdem genug Power und Leistung für alle Einsatzbereiche.

## ► Technische Merkmale & Vorteile

### Keine Motorgeräusche, Abgase und Vibrationen

- Erledigen Sie jeden Auftrag jederzeit ohne Produktionsstillstände oder Unterbrechungen
- Verringert Ermüdung des Bedieners und appliziert perfekte Linien auf allen Oberflächen im Innen- und Außenbereich

### Ruhige, zuverlässige Leistung

- Wartungsfreie Lithium-Batterie 12 V, 100 Ah
- Die verschlossene, wartungsfreie Batterie verarbeitet pro Ladung bis zu 110 Liter.
- Mit einer zweiten Batterie sind pro Ladung 325 Liter möglich!

### 230-V-On-board-Ladegerät

- Einfach an die Steckdose anschließen und über das integrierte Ladesystem aufladen
- Erhalten Sie bei stationären Anwendungen eine unbegrenzte Spritzzeit durch den Betrieb mit 230-V-Strom aus der Steckdose.

Weitere Detailangaben finden Sie auf Seite 20.

### Exklusiver LineLazer™-Wagen

- Für geradere Linien: das branchenweit am besten ausbalancierte Fahrgestell
- Kompatibel mit LineDriver, 55-Liter-Behälter, EZ Bead™-System, Zeiger, LaserGuide-Systemen und neuer LED-Arbeitsleuchte

### DualComfort™-Griffstangensystem

- Für alle Benutzer geeignet und einfach einstellbar
- Solides Vier-Schrauben-Design

### EZ Align™-Vorderradsystem

- Einfache Vorderradausrichtung sorgt für einen geraden Linienzug mit dem Gerät
- Intuitives Design, keine speziellen Werkzeuge notwendig

### EasyMark™-Pistolenanpassungssystem

- Unkompliziertes Markierungsführungssystem
- Problemloses Umstellen der Pistole: Ein/Aus, Vor/Zurück
- Perfekte Pistoleneinrichtung – bei jedem Auftrag

# LineLazer™ V ES 2000

Akkubetriebenes mechanisches handgeführtes Markierungsgerät



LineLazer™ V ES 2000



LineDriver ES



LiveLook™-Display

## ► Anwendungen & Materialien

Benötigen Sie mehr Leistung, zwei Pistolen und Funktionen eines akkubetriebenen LineLazer? Der LineLazer V ES 2000 wird mit dem gleichen leistungsstarken Lithium-Akku wie der ES 1000 betrieben und ist als Markierungsgerät der Serien Standard und HP Automatic erhältlich.

### ► **LineLazer V Technische Merkmale & Vorteile**

#### **Keine Motorgeräusche, Abgase und Vibrationen**

- Erledigen Sie jeden Auftrag jederzeit ohne Produktionsstillstände oder Unterbrechungen
- Verringern Sie die Ermüdung des Benutzers und sorgen Sie gleichzeitig für perfekte Linien auf allen Oberflächen innen und außen

#### **Ruhige, zuverlässige Leistung**

- Wartungsfreie Lithium-Batterie 12 V, 100 Ah
- Sofortige Markierungsarbeiten mit bis zu 325 Liter pro Batterieladung

#### **LiveLook™ -Display mit SmartControl™**

- Verfolgen, messen und kontrollieren Sie jeden Aspekt Ihres Auftrags
- Echtzeitinformationen für perfekte Linien

#### **EZ-Align-Vorderradsystem**

- Einfache Vorderradausrichtung sorgt für einen geraden Linienzug mit dem Gerät
- Intuitives Design, keine speziellen Werkzeuge notwendig

Bietet alle Funktionalitäten der Standard-Serie, PLUS:

### ► **LineLazer V HP Automatic Serien Technische Merkmale & Vorteile**

#### **Automatisches Farbpistolensystem**

- Knopfbedienung für geringere Ermüdung des Bedieners und genaue (unterbrochene) Linienziehung
- Manuelle, halb- und vollautomatische Pistolen/Betriebsart

#### **Auto-Layout™ II**

- SmartControl™ misst, während Sie gehen und Vormarkierungen setzen
- Kein Maßband und keine Führungsschnüre erforderlich
- Reduziert den zeitlichen Aufwand für das Parkplatzlayout auf die Hälfte

#### **Wertvolle Auftragsinformationen mit dem J-Log System**

- Bordeigene Auftragsinformationen für Erfüllungsnachweis
- Durch USB-Download können alle Auftragsdaten erfasst werden

Weitere Details zu unserem 1- und 2-Pistolen-Angebot für die Serien Standard und HP Automatic finden Sie auf Seite 39.

# LineLazer™ 3400

Mechanisches handgeführtes Markierungsgerät



LineLazer 3400



Drehbares Vorderrad



Schablonen

## ► Anwendungen & Materialien

Der LineLazer 3400 ist die bevorzugte Wahl für Bauunternehmer, die professionelle Leistung bei einem Markierungsgerät mit einer Pistole wünschen. Dieses Markierungsgerät ist perfekt für die Markierung von Parkplätzen und Versiegelung, für Schulen, Grünanlagen und Freizeiteinrichtungen.

## ► Technische Merkmale & Vorteile

### Handgriff-Konstruktion

- Anpassbare Konstruktion für optimale Ergonomie, täglichen Markierkomfort und weniger Vibrationsbelastung für die Hände
- Konturierte Griffe liegen gut und sicher in der Hand

### Neu gestalteter Rahmen

- 7 cm länger, für mehr Stabilität und geradere Linien
- Jetzt kompatibel mit dem 55-Liter-Farbbehälter und dem EZ Bead™-System

### Leichtere Manövrierbarkeit

- Mit dem drehbaren Vorderrad können Sie bis ganz an den Bordstein heran markieren und schwer zugängliche Kurven mühelos bewältigen
- Der kegelförmige Sicherungsstift garantiert jahrelangen verlässlichen Betrieb

### EasyMark-Pistolenanpassungssystem

- Unkompliziertes Markierungsführungssystem
- Problemloses Umstellen der Pistole: Ein/Aus, Vor/Zurück
- Perfekte Pistoleneinrichtung – bei jedem Auftrag

### Schlauchhalter zur rückseitigen Montage

- Für unkomplizierte Ein/Aus-Vorgänge bei Schablonenanwendungen

### Elektronische Druckfernsteuerung

- Akkurates System mit engen Toleranzen für exzellente Markierqualität

Weitere Detailangaben finden Sie auf Seite 40

# LineLazer™ V 3900 - LineLazer™ V 5900

Mechanisches handgeführtes Markierungsgerät



LineLazer™ V 5900



LineLazer™ V 3900

## ► Anwendungen & Materialien

Der LineLazer V 3900 ist das Airless-Markierungsgerät der Wahl für professionelle Auftragsnehmer, die den branchenweit höchsten Standard wollen. Der LineLazer V 5900 ist ideal für Markierungsarbeiten mit mittleren bis hohen Belastungen – für professionelle Auftragsarbeiten, bei denen es auf ein Höchstmaß an Produktivität ankommt.

## ► Funktionen und Vorzüge

### LiveLook™-Display mit SmartControl™

- Verfolgen, messen und kontrollieren Sie jeden Aspekt Ihres Auftrags
- Echtzeitinformationen für perfekte Linien

### DualComfort™-Griffstangensystem

- Für alle Benutzer geeignet und einfach einstellbar
- Solides Vier-Schrauben-Design

### EZ-Align-Vorderradsystem

- Einfache Vorderradausrichtung sorgt für einen geraden Linienzug mit dem Gerät
- Intuitives Design, keine speziellen Werkzeuge notwendig

### EasyMark-Pistolenanpassungssystem

- Unkompliziertes Markierungsführungssystem
- Problemloses Umstellen der Pistole: Ein/Aus, Vor/Zurück
- Perfekte Pistoleneinrichtung bei jedem Auftrag

## ► Funktionen und Vorzüge Bietet alle Funktionalitäten der Standard-Serie, PLUS:

### Automatisches Farbpistolensystem

- Knopfbedienung für geringere Ermüdung des Bedieners und genaue (unterbrochene) Linienziehung
- Manuelle, halb- und vollautomatische Pistolen/Betriebsart

### Auto-Layout™ II

- SmartControl™ misst, während Sie gehen und Vormarkierungen setzen
- Kein Maßband und keine Führungsschnüre erforderlich
- Reduziert den zeitlichen Aufwand für das Parkplatzlayout auf die Hälfte

### Wertvolle Auftragsinformationen mit dem J-Log System

- Bordeigene Auftragsinformationen für Erfüllungsnachweis
- Durch USB-Download können alle Auftragsdaten erfasst werden

### Bordeigene Stromversorgung

- 12-V-Batterie für alle Zubehörartikel

Weitere Details zu unserem 1- and 2-Pistolen-Angebot für die Serien Standard und HP Automatic finden Sie auf den Seiten 40 bis 43

# LineLazer™ 130hs

Hydraulisches handgeführtes Markierungsgerät



LineLazer™ 130hs

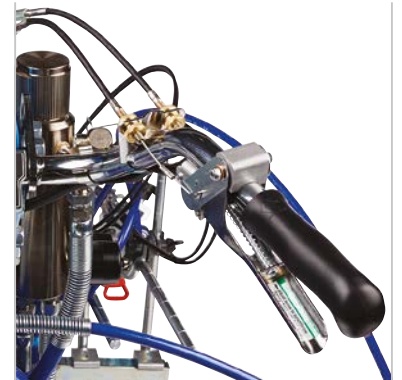

## ► Anwendungen & Materialien

Der LineLazer 130HS ist das ultimative hydraulische Airless-Markierungsgerät für professionelle Auftragsnehmer, die sich auch anspruchsvollsten Auftragsbedingungen stellen. Für alle, die eine überlegene Hydraulik-Effizienz und bewährte Leistungseigenschaften schätzen, ist der LineLazer 130HS die richtige Lösung.

## ► Funktionen und Vorzüge

### Ablagefach

- Bequemer Ablagebereich für Düsen, Düsenhalter und verschiedenes Zubehör

### DualComfort™-Griffstangensystem

- Für alle Benutzer geeignet und einfach einstellbar
- Solides Vier-Schrauben-Design

### EZ-Align-Vorderradsystem

- Einfache Vorderradausrichtung sorgt für einen geraden Linienzug mit dem Gerät
- Intuitives Design, keine speziellen Werkzeuge notwendig

### EasyMark-Pistolenanpassungssystem

- Unkompliziertes Markierungsführungssystem
- Problemloses Umstellen der Pistole: Ein/Aus, Vor/Zurück
- Perfekte Pistoleneinrichtung bei jedem Auftrag

### QuickSelect-Pistolen-Auswahlhilfe

- Unabhängige Steuerung von zwei Pistolen mit nur einem chromierten Pistolenhebel

### Honda-Power

- Von Anwendern bevorzugt wegen der hervorragenden Leistung und der erwiesenen Verlässlichkeit
- Die Ölstandswarnung schaltet den Motor ab, um Schäden zu vermeiden, wenn der Ölstand zu niedrig wird

### Exklusives „Easy Out“-Filtersystem

- 50-Mesh-Filter für steckerfreie Leistung
- Innen-nach-Außen-Design sorgt für weniger Schmutz und weniger verstopfte Düsen

### Rückwärtige Pistolenmontage

- Positionieren Sie die Pistolen auf Höhe der Hinterachse für geradlinigere lange und gleichmäßiger gebogene Linien

Weitere Details zu unserem 1- and 2-Pistolen-Angebot finden Sie auf Seite 40

# LineLazer™ V 200hs

Hydraulisches handgeführtes Markierungsgerät



LineLazer™ V 200hs



LineLazer™ V 200hs HP Reflective

## ► Anwendungen & Materialien

Der LineLazer V 200hs ist das hydraulische Markierungsgerät, das Sie für die anspruchsvollsten Aufträge nutzen können. Es verfügt stets über innovative Funktionen und ist daher das Gerät der Wahl für Aufträge, bei denen ein echtes Arbeitstier gebraucht wird. Der LineLazer V 200hs ist die perfekte Gerätelösung für große Parkplatz-, Flughafen- und Stadtbereichsmarkierungsaufträge, bei denen nicht nur eine präzise Linienführung, sondern auch optimale Reflektionseigenschaften gefragt sind.



Bietet alle Funktionalitäten der Standard-Serie, PLUS:

### Funktionen und Vorzüge

#### Automatisches Farbpistolensystem

- Knopfbedienung für geringere Ermüdung des Bedieners und genaue (unterbrochene) Linienziehung
- Manuelle, halb- und vollautomatische Pistolen/Betriebsart

#### Auto-Layout™ II

- SmartControl™ misst, während Sie gehen und Vorkmarkierungen setzen
- Kein Maßband und keine Führungsschnüre erforderlich
- Reduziert den zeitlichen Aufwand für das Parkplatzlayout auf die Hälfte

#### Wertvolle Auftragsinformationen mit dem J-Log System

- Bordeigene Auftragsinformationen für Erfüllungsnachweis
- Durch USB-Download können alle Auftragsdaten erfasst werden

#### Bordeigene Stromversorgung

- 12-V-Batterie für alle Zubehöartikel



Bietet alle Funktionalitäten der HP-Automatic-Serie, PLUS:

### Funktionen und Vorzüge

#### Druckbetriebenes Glasperlendosiersystem

- Bordeigener geschlossener Kompressor verhindert das Eindringen von Staub und Schmutz
- Stellt entsprechenden Perlenfluss und Einbettung sicher
- Großvolumiger Perlenbehälter fasst bis 54 kg
- Die Perlenpistole wird automatisch zeitgleich mit der Farbpistole aktiviert
- Perlenpistole mit Auftragsverzögerungs-Funktion
- Anpassbare Düse für die Regelung der Perlenauftragsbreite

Weitere Details zu unserem 1- und 2-Pistolen-Angebot für die Serien Standard, HP Automatic und HP Reflective finden Sie auf den Seiten 40 bis 46

# LineLazer™ V 200dc

Hydraulisches Zweifarben-Schiebemarkierungsgerät



LineLazer™ V 200dc



LineLazer™ V 200DC Standard

## ► Anwendungen & Materialien

Der LineLazer V 200DC bietet Ihnen den Betrieb mit zwei Farben in einem hydraulischen Airless-Schiebemarkierungsgerät. Der LineLazer V 200DC wird in den Serien Standard, HP Automatic und HP Reflective angeboten und bietet Ihnen zwei Geräte in einem. Holen Sie sich ein Gerät auf eine Baustelle mit zwei Farben und erledigen Sie den Auftrag schneller! Obendrein sparen Sie beim Transport gegenüber dem Transport von zwei Geräten für die Einzelfarben.

*Der LINELAZER V 200DC bietet die gleichen Funktionen wie der LineLazer V200HS PLUS:*

## ► Funktionen und Vorzüge

### Für zwei Farben geeignet

- Anwendungen mit zwei Farben nur mit einem Einzelgerät und somit verbesserte Effizienz und Profitabilität

### Zwei Graco Hydraulikmotoren

- Hydraulikkonstruktion, die einen Stillstand verhindert, ermöglicht ein Arbeiten ohne Unterbrechungen

### Dual Endurance Kolbenpumpen

- Diese langlebigen Pumpen ermöglichen einen präzisen Durchfluss bei den verschiedensten Markierungsmaterialien

### Zwei 38-Liter-Behälter

- Längere Markierungsarbeiten durch größere Materialbehälter

### Bordeigene Stromversorgung

- 12V Akku für alle Ihre Zubehörartikel

Weitere Details zu unserem 1- and 2-Pistolen-Angebot für die Serien Standard, HP Automatic und HP Reflective finden Sie auf den Seiten 40 bis 46.





# LineLazer™ V 250sps

Hydraulisches Aufsitzgerät



LineLazer V 250sps *HP Automatic*



LineLazer V 250sps *HP Reflective*

## ► Anwendungen & Materialien

Als Hochleistungsmarkierungsgerät mit Selbstantrieb und automatischen Farbpistolen ist der LineLazer V 250sps das Gerät der Wahl für alle Unternehmer, die mehr wollen. Dieses Markierungsgerät ist ideal für große, anspruchsvolle Markierungsaufträge, auch im Parkplatz- und Fahrbahnbereich.

## ► Funktionen und Vorzüge

### Automatisches Farbpistolensystem

- Knopfbedienung für geringere Ermüdung des Bedieners und genaue (unterbrochene) Linienziehung
- Manuelle, halb- und vollautomatische Pistolen/Betriebsart

### Exklusive Fahrerstand-Plattform

- Die integrierte Plattform bietet einen ergonomischen Stehplatz, hervorragende Sicht und Komfort – Tag für Tag

### Selbstzentrierendes Vorderrad

- Eine Bedienoberfläche weniger erleichtert den Betrieb
- Schaumgefüllt für Gleichmäßigkeit

### EasyMark-Pistolenanpassungssystem

- Unkompliziertes Markierungsführungssystem
- Problemloses Umstellen der Pistole: Ein/Aus, Vor/Zurück
- Perfekte Pistoleneinrichtung bei jedem Auftrag

## ► Bietet alle Funktionalitäten der HP-Automatic-Serie, PLUS: Funktionen und Vorzüge

### Druckbetriebenes Glasperlendosiersystem

- Bordeigener geschlossener Kompressor verhindert das Eindringen von Staub und Schmutz
- Stellt entsprechenden Perlenfluss und Einbettung sicher
- Großvolumiger Perlenbehälter fasst bis 54 kg
- Die Perlenpistole wird automatisch zeitgleich mit der Farbpistole aktiviert
- Perlenpistole mit Auftragsverzögerungs-Funktion
- Anpassbare Düse für die Regelung der Perlenauftragsbreite

Weitere Details zu unserem 1- und 2-Pistolen-Angebot für die Serien HP Automatic und HP Reflective finden Sie auf den Seiten 40 bis 46

# LineLazer™ V 250dc

Hydraulisches Zweifarben-Aufsitzmarkierungsgerät



LineLazer V 250dc HP Automatic



LineLazer V 250dc HP Reflective

## ► Anwendungen & Materialien

Zwei Farben simultan auftragen – mit dem neuen LineLazer V 250dc von Graco. Ideal geeignet für Flughäfen, Gemeindebereiche, Unternehmen des öffentlichen Straßenbaus oder Auftragnehmer, die hervorgehobene Linien oder zweifarbige Linien aufsprühen müssen.

## ► Funktionen und Vorzüge

### Für zwei Farben geeignet

- Anwendungen mit zwei Farben nur mit einem Einzelgerät und somit verbesserte Effizienz und Profitabilität

### Zwei Graco Hydraulikmotoren

- Hydraulikkonstruktion, die einen Stillstand verhindert, ermöglicht ein Arbeiten ohne Unterbrechungen

### Dual-Endurance-Kolbenpumpen

- Diese langlebigen Pumpen ermöglichen einen präzisen Durchfluss bei den verschiedensten Markierungsmaterialien

### EasyMark-Pistolenanpassungssystem

- Unkompliziertes Markierungsführungssystem
- Problemloses Umstellen der Pistole: Ein/Aus, Vor/Zurück
- Perfekte Pistoleneinrichtung bei jedem Auftrag

## ► Bietet alle Funktionalitäten der HP-Automatic-Serie, PLUS: Funktionen und Vorzüge

### Druckbetriebenes Glasperlensystem

- Bordeigener geschlossener Kompressor verhindert das Eindringen von Staub und Schmutz
- Stellt entsprechenden Perlenfluss und Einbettung sicher
- Großvolumiger Perlenbehälter fasst bis 54 kg
- Die Perlenpistole wird automatisch zeitgleich mit der Farbpistole aktiviert
- Perlenpistole mit Auftragsverzögerungs-Funktion
- Anpassbare Düse für die Regelung der Perlenspritzbreite

Weitere Details zu unserem 2- and 3-Pistolen-Angebot für die Serien HP Automatic und HP Reflective finden Sie auf den Seiten 40 bis 46

# LineLazer™ V 200mma 1:1



LineLazer V 200mma 1:1  
(Die abgebildete Einheit enthält den optionalen LazerGuide 1700)

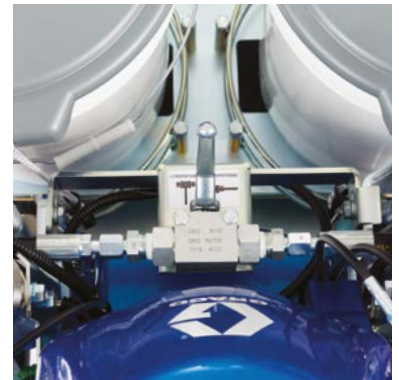

Hydraulisches 1:1-Dosiergerät



Air Purge Fusion Pistole mit interner Mischung

## ► Anwendungen & Materialien

Der Graco LineLazer 200MMA 1:1 bietet überlegene Leistung, die mit einem hydraulischen 1:1-Dosiergerät und einer Fusion Air Purge Pistole von Graco, einer seit über 10 Jahren bewährten internen 2-Komponenten-Mischpistole mit Air Purge Spülfunktion, die Verhältnissicherung garantiert. Auf der Baustelle benötigt man kein Lösungsmittel, da die Pistole mit Druckluft gespült wird.

## ► Funktionen und Vorzüge

### Zwei Graco Hydraulikmotoren

- Hydraulikkonstruktion, die einen Stillstand verhindert, ermöglicht ein Arbeiten ohne Unterbrechungen

### Dual-Endurance-Kolbenpumpen

- Diese langlebigen Pumpen ermöglichen einen präzisen Durchfluss bei den verschiedensten Markierungsmaterialien

### Farbeimerhalter für zwei Farben

- Längere Markierungsarbeiten durch große 55-Liter-Eimer

### Genaueres MMA 1:1 Mischverhältnis

- Der innovative Stromteiler garantiert den gleichen Materialfluss für jede Komponente.
- Integriertes Bypassventil für unabhängigen Pumpenbetrieb

### Die Graco Fusion™ Air-Purge Pistole mischt die Materialien "an der Pistole".

- Sofortige Luftspülung nach jeder Linie oder Deaktivierung zur Spülung nach der letzten unterbrochenen Linie.
- Entfernt jegliches Material in der Mischkammer und verhindert Materialablagerungen an der Düse.
- Mit dem schnell lösbaren Materialgehäuse können Sie die Mischkammer ganz einfach ohne Werkzeug wechseln
- RAC® 5 SwitchTips™ zum einfachen Entfernen von Verstopfungen an der Düse

Weitere Details zu unserem 1- und 2-Pistolen-Angebot für die Serien Standard, HP Automatic und HP Reflective finden Sie auf den Seiten 40 bis 46.

# LineLazer™ V 250mma 98:2

Hydraulisches 2-Komponenten-Aufsitzgerät

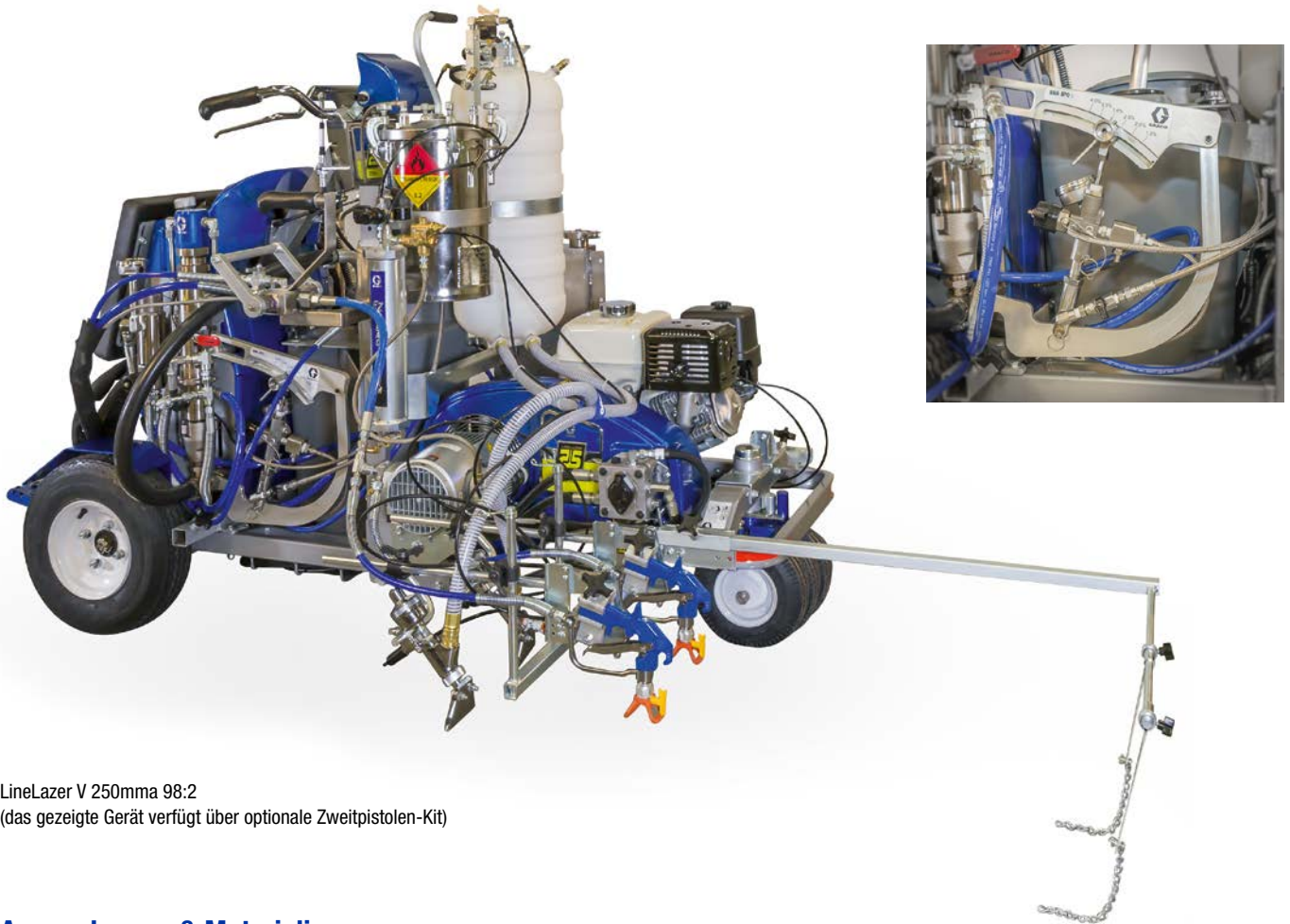

LineLazer V 250mma 98:2  
(das gezeigte Gerät verfügt über optionale Zweitpistolen-Kit)

## Anwendungen & Materialien

Das Auftragen von Zweikomponenten-Fahrbahnmarkierungen (98:2) war nie präziser – mit dem LineLazer V 250mma 98:2. Dieses Gerät basiert auf der LineLazer V 250 -Serie und bietet alle Vorzüge in einem: Integrierte 98:2-Mischeigenschaften mit Mischverhältniskontrolle, bordeigene Speichertanks und Lösungsmittel-Spülfunktion.

## Funktionen und Vorzüge

### Automatisches Farbpistolensystem

- Knopfbedienung für geringere Ermüdung des Bedieners und genaue (unterbrochene) Linienziehung
- Manuelle, halb- und vollautomatische Pistolen/Betriebsart

### Exklusive Fahrerstand-Plattform

- Die integrierte Plattform bietet einen ergonomischen Stehplatz, hervorragende Sicht und Komfort – Tag für Tag

### Selbstzentrierendes Vorderrad

- Eine Bedienoberfläche weniger erleichtert den Betrieb
- Schaumfüllung für noch mehr Gleichmäßigkeit

### EasyMark-Pistolenanpassungssystem

- Unkompliziertes Markierungsführungssystem
- Problemloses Umstellen der Pistole: Ein/Aus, Vor/Zurück
- Perfekte Pistoleneinrichtung bei jedem Auftrag

### Druckbetriebenes Glasperlendosiersystem

- Installiert und einsatzbereit
- Stellt entsprechenden Perlenfluss und Einbettung sicher

### Exklusives 98:2-Mischsystem

- Bordeigene Speichertanks für MMA, BPO und Lösungsmittel
- Exklusives Hartanschluss-MMA- und BPO-Pumpendesign
- Ausgelegt für überragende Mischungsverhältnissteuerung von 1,5 bis 4 %
- Integrierter Mischschlauch für höchste Präzision bei der Materialmischung
- System zur Sicherstellung des Mischverhältnisses und Mischverteiler für hervorragende Leistung

### MMA-Behälter, 57 Liter

- Längere Markierungsarbeiten durch größere Farbbehälter mit 7-Liter-BPO-Druckbehälter

### Lösungsmittel-Spülsysteme

- 7-Liter-Lösungsmittelbehälter und Endurance Kolbenpumpe ermöglichen das Druckspülen von Verteiler, Schlauchpaket und Pistolen.

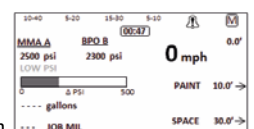

Mischverhältnis-Präzisionssystem

Weitere Detailangaben finden Sie auf Seite 46

# Spezifikationen

GERÄTE - EPOWER-SERIEN



Stencil ES 500



LineLazer ES 500



LineLazer ES 1000



SPEZIFIKATIONEN				
Artikelnummer – 1 Mech-Pistole	25U514	25U547	25U675	
Artikelnummer – 2 Mech-Pistole	-	-	-	
Artikelnummer – 1 Auto-Pistole	-	-	-	
Artikelnummer – 1 Auto-Pistole + 1 Mech-Pistole	-	-	-	
Artikelnummer – 2 Auto-Pistole	-	-	-	
Max. Düsengröße – 1 Pistole	0.021"	0.021"	0.025"	
Max. Düsengröße – 2 Pistole	-	-	-	
Max. Durchfluss – l/min (gpm)	1.8 (0.47)	1.8 (0.47)	2.3 (0.6)	
Max. Druck – bar (PSI)	227 (3300)	227 (3300)	227 (3300)	
Batteriebetrieb – Volt (Ah)	2 x 54V DeWALT® FlexVolt® battery (6.0)	2 x 54V DeWALT® FlexVolt® battery (9.0)	12 V Lithium (100)	
Gewicht – kg (lbs)	14 (31)	55 (121)	131 (288)	
MERKMALE				
LiveLook-Display				
Hydraulik-Manometer	✓	✓	✓	
SmartControl™			✓	
FastFlush™			✓	
Endurance™ Pumpe	Mechanisch	Mechanisch	Mechanisch	
EZ Align™ - System			✓	
EasyMark - System		✓	✓	
QuickSelect™ -Pistolen-Auswahlhilfe			Manuell	
Rückseitig angebrachte Pistole			✓	
DualComfort™ -Griffstangensystem			✓	
ProConnect	✓	✓	✓	
Kompatibel mit LineDriver*			Optional	
ZUSAMMENSETZUNG				
Düsen	286419	LL5317 LL5419	LL5319 LL5421	
Düsenhalter	RAC V (243161)	RAC V (243161)	RAC V (243161)	
Pistole	Flex Plus™ (248157)	Flex Plus™ (248157)	Flex Plus™ (248157)	
Verlängerung	40 cm (223718)	-	-	
Schlauch	BlueMax™ II 1/4" x 15 m (249080)	BlueMax™ II 1/4" x 15 m (249080)	BlueMax™ II 1/4" x 15 m (249080)	
Pumpenfilter	60 Maschenweite (243984)	60 Maschenweite (243984)	60 Maschenweite (243984)	
Stromversorgung	2 x 54V DeWALT® FlexVolt 6.0 ah Akku mit DeWALT® Schnellladegerät mit Gebläsekühlung	2 x 54V DeWALT® FlexVolt 6.0 ah Akku mit DeWALT® Schnellladegerät mit Gebläsekühlung	1x 12 V Batterie mit 230 V Wechselrichter inkl. 30 cm Kabelsatz (EU,IT,DK,CH,UK)	
TSL	118ml (238049)	118ml (238049)	118 ml (238049)	

\* Weitere Informationen zu allen LineDriver-Geräten finden Sie auf Seite 22-23 und 56.

**LineLazer V ES 2000**

**LineLazer V ES 2000**



	25U681	-
	25U685	-
	-	25U682
	-	25U687
	-	25U686
	0.033"	0.033"
	0.025"	0.025"
	4.1 (1.1)	4.1 (1.1)
	227 (3300)	227 (3300)
	2x 12 V Lithium (100)	2x 12 V Lithium (100)
	165 (364)	171 (377)
	✓	✓
	✓	✓
	Mechanisch	Mechanisch
	✓	✓
	✓	✓
	Manuell	Automatisch + Manuell
	✓	✓
	✓	✓
	Optional	Optional
	LL5319	LL5319
	LL5421	LL5421
	RAC V (243161)	RAC V (243161)
	Flex Plus (248157)	Flex Plus (248157)
	-	-
	BlueMax™ II 1/4" x 15 m (249080)	BlueMax™ II 1/4" x 15 m (249080)
	50 Maschenweite (24V455)	50 Maschenweite (24V455)
	2x 12 V Batterie mit 230 V Wechselrichter inkl. 30 cm Kabelsatz (EU,IT,DK,CH,UK)	2x 12 V Batterie mit 230 V Wechselrichter inkl. 30 cm Kabelsatz (EU,IT,DK,CH,UK)
	118 ml (238049)	118 ml (238049)

# Spezifikationen

GERÄTE - STANDARDSERIEN



LineLazer 3400



LineLazer 130hs



LineLazer V 3900



SPEZIFIKATIONEN				
Artikelnummer – 1 Mech-Pistole	25M224	17H447	17H449	
Artikelnummer – 2 Mech-Pistolen	-	17H448	17H450	
Max. Düsengröße – 1 Pistole	0,027"	0,037"	0,035"	
Max. Düsengröße – 2 Pistolen	-	0,029"	0,025"	
Max. Durchfluss – l/Min. (gpm)	2,8 (0,75)	4,9 (1,3)	4,7 (1,25)	
Max. Druck – bar (PSI)	227 (3300)	227 (3300)	227 (3300)	
Motorleistung – cm <sup>3</sup>	120	120	120	
Gewicht – kg (lbs)	72,5 (160)	119 (263)	104 (230)	
MERKMALE				
LiveLook-Display			✓	
Endurance Pumpe	Mechanisch	Hydraulisch	Mechanisch	
AVRS		✓	✓	
EZ Align-System		✓	✓	
EasyMark-System	✓	✓	✓	
Pistolen-Schnellauswahl		Manuell	Manuell	
Rückseitig angebrachte Pistole		✓	✓	
DualComfort-Griffstangensystem		✓	✓	
Kompatibel mit LineDriver*		Optional	Optional	
ZUSAMMENSETZUNG				
Düsen	LL5317	LL5319	LL5319	
	LL5319	LL5421	LL5421	
Düsenhalter	RAC V (243161)	RAC V (243161)	RAC V (243161)	
Pistole	Flex-Plus-Pistole (248157)	Flex-Plus-Pistole (248157)	Flex-Plus-Pistole (248157)	
Schlauch	Schlauch 1/4" x 15 m (249080)	Schlauch 3/8" x 6,7 m (124884)	Schlauch 3/8" x 15 m (245225)	
Pumpenfilter	60 Mesh (243984)	50 Mesh (24V455)	50 Mesh (24V455)	
Kraftstoffkapazität L (gal)	2,5 (0,66)	2,5 (0,66)	2,5 (0,66)	
TSL	118 ml (238049)	118 ml (238049)	118 ml (238049)	

\* Weitere Informationen zu allen LineDriver-Geräten finden Sie auf Seite 22-23 und 56.

## LineLazer V 5900

## LineLazer V 200hs

## LineLazer V 200dc



	17H454	17H459	-
	17H455	17H461	17Y231
	0,043"	0,047"	0.047"
	0,029"	0,033"	0.033"
	6,0 (1,6)	8,14 (2,15)	8.14 (2.15)
	227 (3300)	227 (3300)	227 (3300)
	160	200	200
	113 (250)	139 (306)	173 (381)
	✓	✓	✓
	Mechanisch	Hydraulisch	Hydraulisch
	✓	✓	✓
	✓	✓	✓
	✓	✓	✓
	Manuell	Manuell	Manuell
	✓	✓	✓
	✓	✓	✓
	Optional	Optional	Optional
	LL5319	LL5319	LL5319
	LL5421	LL5421	LL5421
	RAC V (243161)	RAC V (243161)	RAC V (243161)
	Flex-Plus-Pistole (248157)	Flex-Plus-Pistole (248157)	Flex-Plus-Pistole (248157)
	Schlauch 3/8" x 15 m (245225)	Schlauch 3/8" x 6,7 m (124884)	Schlauch 3/8" x 6,7 m (124884)
	50 Mesh (24V455)	50 Mesh (24V455)	50 mesh (24V455)
	3,6 (0,95)	3,6 (0,95)	3,6 (0,95)
	118 ml (238049)	118 ml (238049)	118 ml (238049)



# Spezifikationen

GERÄTE - HP-AUTOMATIC-SERIE



LineLazer V 3900



LineLazer V 5900



LineLazer V 200hs



SPEZIFIKATIONEN				
Artikelnummer – 1 Auto-Pistole	17K577	17K580	17K582	
Artikelnummer – 1 Auto-Pistole + 1 Mech-Pistole	17K638	17K636	17K637	
Artikelnummer – 2 Auto-Pistolen	17K579	17K581	17K583	
Artikelnummer – 3 Auto-Pistolen	-	-	-	
Max. Düsengröße – 1 Pistole	0,035"	0,043"	0,047"	
Max. Düsengröße – 2 Pistolen	0,025"	0,029"	0,033"	
Max. Düsengröße – 3 Pistolen	-	-	-	
Max. Durchfluss – l/Min. (gpm)	4,7 (1,25)	6,0 (1,6)	8,14 (2,15)	
Max. Druck – bar (PSI)	227 (3300)	227 (3300)	227 (3300)	
Motorleistung – cm <sup>3</sup>	120	160	200	
Gewicht – kg (lbs)	109 (240)	121 (266)	146 (322)	
MERKMALE				
Endurance Pumpe	Mechanisch	Mechanisch	Hydraulisch	
AVRS	✓	✓	✓	
EZ Align-System	✓	✓	✓	
EasyMark-System	✓	✓	✓	
LiveLook-Display	✓	✓	✓	
DualComfort-Griffstangensystem	✓	✓	✓	
Pistolen-Schnellauswahl	Automatisch + Manuell	Automatisch + Manuell	Automatisch + Manuell	
Rückseitig angebrachte Pistole	✓	✓	✓	
Kompatibel mit LineDriver*	Optional	Optional	Optional	
ZUSAMMENSETZUNG				
Düsen	LL5319	LL5319	LL5319	
	LL5421	LL5421	LL5421	
Düsenhalter	RAC V (243161)	RAC V (243161)	RAC V (243161)	
Pistole	Flex-Plus-Pistole (248157)	Flex-Plus-Pistole (248157)	Flex-Plus-Pistole (248157)	
Schlauch	Schlauch 3/8" x 15 m (245225)	Schlauch 3/8" x 15 m (245225)	Schlauch 3/8" x 6,7 m (124884)	
Pumpenfilter	50 Mesh (24V455)	50 Mesh (24V455)	50 Mesh (24V455)	
Kraftstoffkapazität L (gal)	2.5 (0.66)	3.6 (0.95)	3.6 (0.95)	
TSL	118 ml (238049)	118 ml (238049)	118 ml (238049)	

\* Weitere Informationen zu allen LineDriver-Geräten finden Sie auf Seite 22-23 und 56.

## LineLazer V 200oc

## LineLazer V 250sps

## LineLazer V 250oc



-	17H466	-
-	-	-
17Y232	17H467	17H471
-	-	17H472
0.047"	0,055"	0,055"
0.033"	0,039"	0,039"
-	0,031"	0,031"
8.14 (2.15)	9,5 (2,5)	9,5 (2,5)
227 (3300)	227 (3300)	227 (3300)
200	390 - Elektro-Starter	390 - Elektro-Starter
180 (397)	302 (666)	341 (752)
✓	Hydraulisch	Hydraulisch
Hydraulisch	✓	✓
✓	✓	✓
✓	✓	✓
✓	✓	✓
Automatisch + Manuell	Automatisch	Automatisch
✓	✓	✓
Optional	Selbstfahrendes Antriebsmodul	Selbstfahrendes Antriebsmodul
LL5319	LL5321	LL5321
LL5421	LL5425	LL5425
	LL5627	LL5627
RAC V (243161)	RAC V (243161)	RAC V (243161)
Flex-Plus-Pistole (248157)	Flex-Plus-Pistole (248157)	Flex-Plus-Pistole (248157)
Schlauch 3/8" x 6,7 m (124884)	Schlauch 3/8" x 3,6 m (191239)	Schlauch 3/8" x 3,6 m (191239)
	Schlauch 1/4" x 2 m (245798)	Schlauch 1/4" x 2 m (245798)
50 mesh (24V455)	50 Mesh (24V455)	50 Mesh (24V455)
3.6 (0.95)	5.3 (1.4)	5.3 (1.4)
118 ml (238049)	118 ml (238049)	118 ml (238049)

# Spezifikationen

GERÄTE - HP-REFLECTIVE-SERIES



LineLazer V 200hs



LineLazer V 200bc



SPEZIFIKATIONEN			
Artikelnummer – PBS 1 Auto-Pistole	17J964	-	
Artikelnummer – PBS 2 Auto-Pistolen	17K585	17Y233	
Artikelnummer – PBS 3 Auto-Pistolen	-	-	
Artikelnummer – PBS 1 Mech-Pistole	17H460	-	
Artikelnummer – PBS 2 Mech-Pistole	-	17Y648	
Max. Düsengröße – 1 Pistole	0,047"	0.047"	
Max. Düsengröße – 2 Pistolen	0,033"	0.033"	
Max. Düsengröße – 3 Pistolen	-	-	
Max. Durchfluss – l/Min. (gpm)	8,14 (2,15)	8.14 (2.15)	
Max. Druck – bar (PSI)	227 (3300)	227 (3300)	
Motorleistung – cm <sup>3</sup>	200	200	
Gewicht – kg (lbs)	189 (417)	223 (492)	
MERKMALE			
LiveLook-Display	✓	✓	
Endurance Pumpe	Hydraulisch	Hydraulic	
AVRS	✓	✓	
EZ Align-System	✓	✓	
EasyMark-System	✓	✓	
Pistolen-Schnellauswahl	Automatisch + manuell	Automatisch + manuell	
Rückseitig angebrachte Pistole	✓	✓	
Perlentank	1 Perlentank	1 Perlentank	
Perlenpistolen	17J964 – 1 Perlenpistole		
	17K585 – 2 Perlenpistolen	17Y233 - 2 Perlenpistolen	
	17K460 – 1 Perlenpistole	17Y648 - 2 Perlenpistolen	
DualComfort-Griffstangensystem	✓	✓	
Kompatibel mit LineDriver*	Optional	Optional	
ZUSAMMENSETZUNG			
Düsen	LL5319	LL5319	
	LL5421	LL5421	
Perlendüse	.234 (238666)	.234 (238666)	
	.281 (238664)	.281 (238664)	
Düsenhalter	RAC V (243161)	RAC V (243161)	
Pistole	Flex-Plus-Pistole (248157)	Flex-Plus-Pistole (248157)	
Schlauch	Schlauch 3/8" x 6,7 m (124884)	Schlauch 3/8" x 6,7 m (124884)	
Pumpenfilter	50 Mesh (24V455)	50 mesh (24V455)	
Kraftstoffkapazität L (gal)	3.6 (0.95)	3.6 (0.95)	
TSL	118 ml (238049)	118 ml (238049)	

\* Weitere Informationen zu allen LineDriver-Geräten finden Sie auf Seite 22-23 und 56.

\*\* Teil 17J951 hat einen PBS-Tank und 17H469 hat zwei PBS-Tanks.

## LineLazer V 250sps

## LineLazer V 250oc



	17H468	-
	17J951 + 17H469	17H473
	-	17H474
	-	-
	-	-
	0,055"	0,055"
	0,039"	0,039"
	0,031"	0,031"
	9,5 (2,5)	9,5 (2,5)
	227 (3300)	227 (3300)
	390 - Elektro-Starter	390 - Elektro-Starter
	352 (778)	392 (864)
	✓	✓
	Hydraulisch	Hydraulisch
	✓	✓
	✓	✓
	Automatisch	Automatisch
	✓	✓
	1 Perlentank (17H468)	2 Perlentanks
	1 Perlentank (17J951)	
	2 Perlentanks (17H469)	
	17H468 – 1 Perlenpistole	17H473 – 2 Perlenpistolen
	17J951 – 2 Perlenpistolen	17H474 – 3 Perlenpistolen
	17H469 – 2 Perlenpistolen	
	Selbstfahrendes Antriebsmodul	Selbstfahrendes Antriebsmodul
	LL5321	LL5321
	LL5425	LL5425
	LL5627	LL5627
	.234 (238666)	.234 (238666)
	.281 (238664)	.281 (238664)
	RAC V (243161)	RAC V (243161)
	Flex-Plus-Pistole (248157)	Flex-Plus-Pistole (248157)
	Schlauch 3/8" x 3,6 m (191239)	Schlauch 3/8" x 3,6 m (191239)
	Schlauch 1/4" x 2 m (245798)	Schlauch 1/4" x 2 m (245798)
	50 Mesh (24V455)	50 Mesh (24V455)
	5.3 (1.4)	5.3 (1.4)
	118 ml (238049)	118 ml (238049)

# Spezifikationen

GERÄTE - 2 KOMPONENTEN

LineLazer V 200mma 1:1



LineLazer V 250mma 98:2

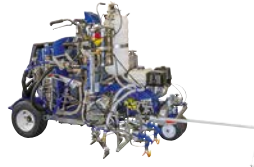

SPEZIFIKATIONEN		
Teilenummer – PBS 1 Automatische Pistole	17Y234	17G589
Teilenummer – PBS 2 Automatische Pistolen	17Y513	-
Max. Düsengröße – 1 Pistole	0.047"	0,055"
Max. Düsengröße – 2 Pistolen	0.033"	0,039"
Max. Düsengröße – 3 Pistolen	-	0,031"
Max. Durchfluss – l/Min. (gpm)	8.14 (2.15)	9,5 (2,5)
Max. Druck – bar (PSI)	227 (3300)	207 (3000)
Motorleistung – cm <sup>3</sup>	200	390 - Elektro-Starter
Gewicht – kg (lbs)	251 (554)	405 (893)
MERKMALE		
LiveLook-Display	✓	✓
MMA-Pumpe	Hydraulik	Hydraulik
BPO-Pumpe	-	Hydraulik
Mischverhältnis-Präzisionssystem	Hydraulisches 1:1-Dosiergerät	✓
Mischsystem	Air Purge Fusion Pistole mit interner Mischung	Mischschlauch
Lösungsmittelank + Pumpe	-	An Bord
AVRS	✓	✓
EasyMark-System	✓	✓
Pistolen-Schnellwahl	Automatisch + Manuel	Automatisch
Rückseitig angebrachte Pistole	✓	✓
Perlentank	1 Perlentank	1 Perlentank
Perlenpistolen	1 Perlenpistole	1 Perlenpistole
DualComfort™-Griffstangensystem	✓	
Kompatibel mit LineDriver*	Optional	Selbstfahrendes Antriebsmodul
ZUSAMMENSETZUNG		
Düsen	286427	LL5321
	286631	LL5425
	286835	LL5627
Perlendüsen	.234 (238666)	.234 (238666)
	.281 (238664)	.281 (238664)
Düsenhalter	RAC V (243161)	RAC V (243161)
Pistole	Fusion-Pistole (25E471)	HD-Texturpistole, blau (289605)
Schlauch	Hose 3/8" x 6,7 m (124884)	MMA-Schlauch 3/8" x 6,7 m (124884)
		BPO-Schlauch 1/4" x 5,8 m (17K367)
Mischschlauch	-	Schlauch 3/8" x 50 cm (17H058)
Peitschenende	-	Schlauch 1/4" x 50 cm (249149)
Pumpenfilter	Maschenweite 50 (24V455)	Maschenweite 50 (24V455)
Kraftstoffkapazität L (gal)	3,6 (0,95)	5,3 (1,4)
TSL	118 ml (238049)	118 ml (238049)

\* Weitere Informationen zu allen LineDriver-Geräten finden Sie auf Seite 22-23 und 56.



# Exklusive LazerGuide Lösungen

## ► Mehr Gewinn, weniger Rüstzeit

### Lasergeführtes Layoutsystem LazerGuide 2000

- Einfache Herstellung von Linien in Laserqualität durch eine Person - verbessert die Produktivität und macht den Einsatz von Maßbändern, Schnüren oder Kreide unnötig.



**Herkömmliche Methode:**  
Eine Schnurlinie, Kreide  
und 2 Personen sind notwendig

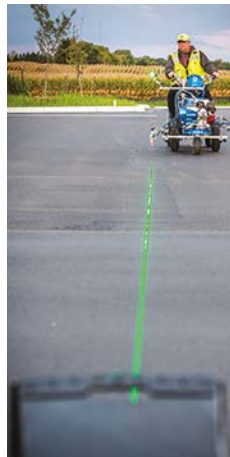

**LazerGuide 2000 Methode:**  
Keine Schnurlinie, keine  
Kreide und 1 Person

### Höhere Produktivität

Verschenden Sie keine Zeit mehr mit Schnüren, Maßbändern und Kreide

### Weniger Arbeit

Anbringen von Markierungstreifen auf einem Parkplatz durch nur eine Person

### Weniger Ermüdung

Kein Knien mehr zum Verschieben von Schnurlinien oder Maßbändern

### Einfache Bedienung

Einfach mit der Zielbox ausrichten und loslegen

### Genau Markierung

Immer gerade Linien — auch bei Wind

## ► Ziehen Sie Ihre Linien gerader als je zuvor — Einfach ausrichten und Markierungslinie ziehen

### Lasergeführtes Layoutsystem LazerGuide 2000

- 1) Platzieren Sie die LazerGuide-Zielbox
- 2) Richten Sie den LazerGuide 2000 aus
- 3) Bringen Sie die Markierung auf



Parkplätze



Kreuzungen



Sportplätze



# Exklusive LazerGuide Lösungen

## ► Einfachere, lasergerade Linien

### LazerGuide 3000 Laser für lange Linien

- Ersetzen Sie Ihren klobigen mechanischen Pointer und steigern Sie Ihre Produktivität und Genauigkeit auf Flughäfen, Straßen, großen Kreuzungen oder überall dort, wo eine gerade Linie notwendig ist.



### Genauigkeit bei längeren Abständen

Verlängern Sie den Referenzpunkt auf bis zu 10 Meter — das ist mit einem mechanischen Pointer nicht möglich

### Gut sichtbare Laserführung

Im Blinkmodus lokalisieren Sie den Laser schnell auf allen Oberflächen

### Sicherer Betrieb

Der Laser befindet sich in Ihrem natürlichen Sichtfeld

### Schnellere und einfachere Bedienung

Steigern Sie Ihre Beweglichkeit, ohne dass ein mechanischer Pointer im Weg ist. Ziehen Sie einfach Ihre Linie, ohne abzusetzen.



## ► Genaue Starts/Stops

### Start-Stop-Laser LazerGuide 1700

- Verbessern Sie die Qualität Ihrer Linie, indem Sie sicherstellen, dass Ihre Start- und Stoppunkte genau dort sind, wo Sie sie haben möchten. Stellen Sie eine Verbindung zum LazerGuide 2000 oder 3000 her, um die bestmöglichen Ergebnisse zu erzielen.

## ► Markieren mit Lasergenauigkeit

### Start-Stop-Laser LazerGuide 1700

- Richten Sie den LazerGuide 1700 Start/Stop-Laser direkt unter der Spritzdüse aus, um genaue Start/Stop-Positionen beim Markieren zu gewährleisten. So erhalten Sie jedes Mal perfekte Linien.

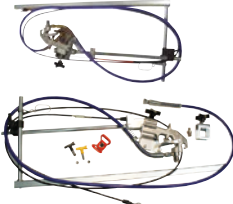

# LineLazer™: Zubehör

	ARTIKEL-NUMMER	BESCHREIBUNG
<b>PISTOLEN- und SCHLAUCHSÄTZE</b>		
	248157	FLEXPLUS-MARKIERUNGSPISTOLE MIT DÜSE LL5319
	245225	LINELAZER-SCHLAUCH MIT E-NICKELARMATUREN (3/8" X 15 M - 227 BAR)
	245798	LINELAZER-SCHLAUCH MIT E-NICKELARMATUREN (1/4" X 2 M - 227 BAR) (2. PISTOLENSCHLAUCH)
	249080	GEKUPPELTER SCHLAUCH (1/4" X 15 M) (LINELAZER ES, 3400)
	124884	LINELAZER-SCHLAUCH MIT E-NICKELARMATUREN (3/8" X 6,7 M, 227 BAR) (LINELAZER IV/V 130HS, 200HS, 250MMA 98:2)
	191239	LINELAZER-SCHLAUCH MIT E-NICKELARMATUREN (3/8" X 3,6 M, 227 BAR) (LINELAZER IV/V 250SPS/250DC)
<b>FARBPISTOLEN-SÄTZE</b>		
	25A676	KOMPLETTER SATZ ZUM HINZUFÜGEN EINER ZWEITEN MECHANISCHEN PISTOLE (LINELAZER 130HS)
	25A491	KOMPLETTER SATZ ZUM HINZUFÜGEN EINER ZWEITEN MECHANISCHEN PISTOLE (LINELAZER V 3900/5900/200, ES)
	25A673	KOMPLETTER SATZ, MIT MAGNET ZUM HINZUFÜGEN EINER ZWEITEN AUTOMATISCHEN PISTOLE (LINELAZER V HP AUTOMATIC 3900/5900/200)
	25A492	KOMPLETTER SATZ, OHNE MAGNET ZUM HINZUFÜGEN EINER ZWEITEN AUTOMATISCHEN PISTOLE (LINELAZER V HP AUTOMATIC 3900/5900/200)
	17K791	KOMPLETTER SATZ ZUM HINZUFÜGEN EINER EXTRA AUTOMATISCHEN PISTOLE (LINELAZER V 250SPS/250DC)
	287553	KOMPLETTER SATZ ZUM HINZUFÜGEN EINER 2. PISTOLE (LINELAZER III 3900/5900, LINELAZER IV)
	24M679	KOMPLETTER SATZ ZUM HINZUFÜGEN EINER ZWEITEN PISTOLE (LINELAZER IV 250)
	24P930	KOMPLETTER SATZ ZUM HINZUFÜGEN EINER DRITTEN UND VIERTEN PISTOLE (LINELAZER IV 250)
24G778	FARBPISTOLEN-SCHABLONEN-SATZ (LINELAZER V 250) LIEFERUMFANG: (1) FARBPISTOLE, (1) 1/4" X 15 M SCHLAUCH UND HALTERUNGEN	
<b>2 KOMPONENTEN</b>		
	25N796	COMPLETE KIT FOR ADDING 2ND FUSION AND BEAD GUN (LINELAZER V 200mma 1:1)
	289605	HD-TEXTURPISTOLE, BLAU (LINELAZER V 250mma 98:2)
	17K367	BPO-SCHLAUCH 1/4" X 5,8 M, METALLUMFLECHTUNG (LINELAZER V 250MMA 98:2)
	277481	LÖSUNGSMITTELSCHLAUCH 1/4" x 7,6 m
	17H058	MISCHSCHLAUCH 50 CM, 40 CM, STATISCHE MISCHELEMENTE (LINELAZER V 250MMA 98:2)
	17K319	KOMPLETTER SATZ ZUM HINZUFÜGEN EINER ZWEITEN AUTOMATISCHEN PISTOLE (OHNE PERLENPISTOLENSATZ) (LINELAZER V 250MMA 98:2)
	17H095	MISCHBLOCK KOMPLETT (LINELAZER V 250mma 98:2)
	17H093	BPO-PUMPENSATZ (SLAVE) (LINELAZER V 250MMA 98:2)

# LineLazer™: Zubehör

	ARTIKEL- NUMMER	BESCHREIBUNG
<b>LINELAZER LINIENANZEIGE</b>		
	277062	KURZE LINIENFÜHRUNG, 60 CM
	277063	LANGE LINIENFÜHRUNG, 100 CM
	24N162	EINSTELLBARE LINIENFÜHRUNG, 100 CM, (LINELAZER 250)
	25A620	TELESKOP-ZIELSTAB, 100 CM (LINELAZER V 130/3900/5900/200, ES)
	24Y511	5-FACH-SCHLAUCHERSATZPAKET (FÜR TELESKOP-ZIELSTAB 25A620)
	17P782	LAZERGUIDE 1700, GRÜNER PUNKT, OHNE AKKUSATZ (LINELAZER ES)
	25A530*	LAZERGUIDE 1700, GRÜNER PUNKT, OHNE AKKUSATZ (LINELAZER V HP AUTO 3900/5900/200)
	25A691	LAZERGUIDE 1700, GRÜNER PUNKT, OHNE AKKU (LINELAZER 250)
	17T543	LAZERGUIDE 2000, GRÜNE LINIE, OHNE AKKUSATZ (LINELAZER ES)
	17T540	LAZERGUIDE 2000, GRÜNE LINIE, OHNE AKKUSATZ (LINELAZER V HPAUTO 3900/5900/200)
	17W270	LAZERGUIDE 2000, GRÜNE LINIE, OHNE AKKUSATZ (LINELAZER 250)
	17U800	LAZERGUIDE 2000, GRÜNE LINIE, MIT AKKU-/LADESATZ (LINELAZER 3400, ES 500)
	17T541	LAZERGUIDE 2000, GRÜNE LINIE, MIT AKKU-/LADESATZ (LINELAZER V STANDARD 3900/5900/200)
	17T545	LAZERGUIDE 2000, GRÜNE LINIE, MIT AKKU-/LADESATZ (LINELAZER IV)
	17V405	LAZERGUIDE 3000, BIG GREEN DOT, OHNE AKKU (LINELAZER V HP AUTO 5900/200)
	17T542	LAZERGUIDE 3000, BIG GREEN DOT, OHNE AKKU (LINELAZER 250)
<b>FARBBEHÄLTER</b>		
	17H171	5 L-BEHÄLTER (STENCIL ES 500)
	17P444	FARBBEHÄLTER 55 L (LINELAZER 3400, ES 500/1000)
	241104	FARBBEHÄLTER 55 L (LINELAZER 130/3900/5900/200)
	25N710	FARBBEHÄLTER 55 L (LINELAZER V ES 2000)
	278720	FARBBEHÄLTER 55 L (GETEILTE KONSTRUKTION FÜR LINELAZER IV/V 250DC, 250MMA 98:2, 1 STÜCK)
	278452	FARBBEHÄLTER 95 L HOHE KAPAZITÄT (LINELAZER IV/V 250SPS)
	24V781	DOPPEL-FARBBEHÄLTER-ABDECKUNG AUS KUNSTSTOFF (LINELAZER IV/V 250DC), 2 STÜCK)
	25N622	DOPPELTER 38 L BEHÄLTER-KOMPLETTSATZ (LINELAZER V 200DC, 200MMA 1:1) LIEFERUMFANG: 2 BEHÄLTER, 2 DECKEL, 2 DICHTUNGSTÜLLE UND SAUGSCHLAUCHVERLÄNGERUNGEN
	24V782	DOPPEL-FARBBEHÄLTER 55 L KOMPLETTER SATZ (LINELAZER IV/V 250DC) LIEFERUMFANG: 2 FARBBEHÄLTER, 2 ABDECKUNGEN, 2 DURCHFÜHRUNGEN UND SÄMTLICHE HARDWARE
	25N603	DOPPELTER FARBEIMERHALTER (LINELAZER 200DC) FÜR DEN EINSATZ VON ZWEI STANDARD-FARBEIMERN
	24U244	MATERIALBEHÄLTER FÜR ZWEI FARBEN (LINELAZER 250DC)

\*Um einen LazerGuide 1700 Satz am LineLazer 3400 zu montieren, benötigen Sie die Teile 17T408, 17V737 und 17U801.

# LineLazer™: Zubehör

	ARTIKEL- NUMMER	BESCHREIBUNG
	25R271	PBS GESCHLOSSENER KOMPRESSORSATZ (LINELAZER V 200)
	25R272	PBS GESCHLOSSENER KOMPRESSORSATZ (LINELAZER V 250)
	25R268	PBS-1-PISTOLENSATZ (LINELAZER V 200)
	25R267	PBS-2-PISTOLENSATZ (LINELAZER V 200)
	25R270	PBS-1-PISTOLENSATZ (LINELAZER IV/V 250)
	25R269	PBS-2-PISTOLENSATZ (LINELAZER V 250)
	16R963	ZUSÄTZLICHER PERLENPISTOLENSATZ FÜR PBS (LINELAZER IV/V 200 <sub>HS</sub> , LINELAZER IV/V 250)
	238957	HAND-PERLENSCHABLONEN-SATZ (VERWENDUNG NUR MIT DRUCKLUFT-DOSIERSYSTEM EZ BEAD) LIEFERUMFANG: (1) PERLENPISTOLE, (2) TRANSPARENTE SCHLÄUCHE (3/4" X 7,5 M), 0,234"/0,35°-DÜSE, 30-CM-VERLÄNGERUNGSKOLBEN UND HALTERUNGEN
	19B119	GLASPERLENSPRITZPISTOLENSATZ (PBS-SYSTEM ERFORDERLICH)
	16U439	PERLENTANKSATZ FÜR PBS
	16U272	NACHRÜSTSATZ FÜR PBS
	238663	PERLENPISTOLENDÜSE 0,203
	238666	PERLENPISTOLENDÜSE 0,234
	238664	PERLENPISTOLENDÜSE 0,281
	238665	PERLENPISTOLENDÜSE 0,344
	243668	PERLENPISTOLENDÜSE 0,420

## PERLENSYSTEM MIT GRAVITATIONSZUFÜHRUNG

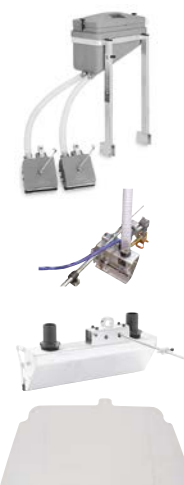
	24N267	30 CM EZ-GLASPERLENSTREUER (LINELAZER IV/V 250 <sub>SPS/DC</sub> )
	24M641	15 CM EZ-GLASPERLENSTREUER (LINELAZER IV/V 250 <sub>SPS/DC</sub> )
	24M838	15 CM EZ-GLASPERLENSTREUER (2X, LINELAZER IV/V 250 <sub>SPS/DC</sub> )
	24N265	30 CM EZ-GLASPERLENSTREUER (LINELAZER IV/V, ES)
	24Z727	30 CM EZ-GLASPERLENSTREUER (LINELAZER 3400)
	277065	15 CM EZ-GLASPERLENSTREUER (LINELAZER IV/V)
	24Z726	15 CM EZ-GLASPERLENSTREUER (LINELAZER 3400, ES 500)
	277064	15 CM EZ-GLASPERLENSTREUER (2X, LINELAZER IV/V)
	277067	15 CM EZ-GLASPERLENSTREUER MIT SCHLAUCH UND ABLENKVORRICHTUNG (LINELAZER IV/V, ES)
	245516	30 CM EZ-GLASPERLENSTREUER MIT SCHLAUCH UND ABLENKVORRICHTUNG (LINELAZER IV/V, ES)
	277066	EZ-ALUMINIUM-WINDABLENKER – 15 CM (6er-PACKUNG)
	245520	WINDABLENKER 3er-PACKUNG (30 CM)

# LineLazer™: Zubehör

## RAD-ERSATZTEILE



ARTIKEL-NUMMER	BESCHREIBUNG
113479	ERSATZ-VORDERRAD, PNEUMATISCH (LINELAZER IV/V 250)
16W284	ERSATZ-VORDERRAD, SCHAUMGEFÜLLT (LINELAZER IV/V 250)
17R436	3-WHEEL FRONT WHEEL CONVERSION KIT (LINELAZER IV/V 250sps/250dc/250mma 98:2)
249083	SATZ GELÄNDEREIFEN (LINELAZER IV/V 250 ) LIEFERUMFANG: 2 RÄDER
249082	SATZ GELÄNDEREIFEN (LINELAZER IV/V 130/3900/5900/200, NICHT IV AUTO-LAYOUT) LIEFERUMFANG: 2 RÄDER

## ZUSÄTZLICHES ZUBEHÖR



20A163	DEWALT® FLEXVOLT 18V/54V MAX 6 AH LITHIUM-IONEN AKKU
20A757	DEWALT® FLEXVOLT 18V/54V MAX 9 AH LITHIUM-IONEN AKKU
20A166*	DEWALT® SCHNELL-LADEGERÄT MIT GEBLÄSEKÜHLUNG
25U672	ZWEITER LITHIUM BATTERIESATZ, MIT KABELN (LINELAZER ES)
25U601	LITHIUM BATTERIE, OHNE KABEL (LINELAZER ES)
24X370	BATTERIE, OHNE KABEL (LINELAZER V HP AUTOMATIC 3900/5900/200)
115753	BATTERIE, OHNE KABEL (LINELAZER 250)
25U767	BATTERIEUMRÜSTSATZ, AGM AUF LITHIUM-AKKU (LINELAZER ES 1000 VOR 2022)
25U768	BATTERIE-UMRÜSTSATZ, AGM AUF LITHIUM-AKKUS (LINELAZER ES 2000 VOR 2022)
25A526	BATTERIEUMRÜSTSATZ, MIT AKKU-/LADEGERÄTSATZ (LINELAZER V STANDARD 3900/5900/200)
25A932	HP-AUTO-UMRÜSTSATZ FÜR DIE SERIEN STANDARD BIS LINELAZER V HP AUTO (NUR 3900/5900/200) (BATTERIE, ALLE STEUERKARTEN, MAGNET, PISTOLENKABEL, HARDWARE)
25N711	HP AUTO UMRÜSTSATZ VON STANDARD IN HP AUTO (LINELAZER V ES 2000)
25N790	HP AUTO UMRÜSTSATZ STANDARD IN HP AUTO (LINELAZER V STANDARD 3900/5900/200 NUR SERIE C)
287626	50 CM MARKIERUNGSRAMPE, MIT 2 KÖPFEN
25N787	ANBAUVORRICHTUNG FÜR LINEDRIVER (LINELAZER ES/130/200/3900/5900)
16P015	HALTER FÜR LEITKEGEL
24N600	HALTER-SATZ FÜR LEITKEGEL, MIT STÜTZKLAMMER
17R472	LED-ARBEITSLEUCHTENSATZ (LINELAZER ES)
17R473	LED-ARBEITSLEUCHTENSATZ (LINELAZER V HP AUTO 3900/5900/200)
24M598	HOCHLEISTUNGSLAMPEN-SATZ (LINELAZER IV/V 250)
249081	VERSTELLBARER SPRITZSCHUTZSATZ AUS KUNSTSTOFF (LINELAZER)
17K356	ZWEITPUMPENSATZ LL V 250sps LIEFERUMFANG: KOMPLETTER PUMPENSATZ, HARDWARE, SCHLÄUCHE UND DOPPELFARBBEHÄLTER
25N653	FRONTGEWICHT-SATZ (LINELAZER V 3900/5900/130hs/200hs/200dc/200mma 1:1)

\* Der EURO-UK-Umrichterstecker 124507 muss separat bestellt werden.

# LineLazer™: Zubehör

	ARTIKEL- NUMMER	BESCHREIBUNG
<b>WARTUNGSFLÜSSIGKEITEN</b>		
	238049	TSL-FLASCHE 118 ML
	206994	TSL-FLASCHE 250 ML
	206995	TSL-FLASCHE 1 L
	206997	TSL-FLASCHE 1 L (12X)
	206996	TSL-FLASCHE 3,8 L
	206998	TSL-FLASCHE 3,8 L (4X)
	253574	PUMP-ARMOR-FLÜSSIGKEIT 1 L
	245133	PUMP-ARMOR-FLÜSSIGKEIT 3,8 L
	207428	HYDRAULIKFLÜSSIGKEIT 3,8 L
	169236	HYDRAULIKFLÜSSIGKEIT 20 L

# LineDriver™ Geräte & Zubehör



LineDriver 160

## Verfügbare Geräte\*

	Artikel- nummer	Motor – PS	Kraftstoff- kapazität L (gal)	Gewicht in kg
<b>LineDriver 160</b>	262004	160 cm <sup>3</sup>	3.6 (0.95)	120 (266)
<b>LineDriver HD 200</b>	262005	200 cm <sup>3</sup>	3.6 (0.95)	125 (277)
<b>LineDriver ES</b>	25U671	3x 24 V, 50 Ah Lithium	-	174 (384)

\*Alle LineDriver-Geräte können auf dem LineLazer, ThermoLazer und dem HP GrindLazer verwendet werden.

ARTIKEL- NUMMER	BESCHREIBUNG
--------------------	--------------

### LINEDRIVER

245321	ANBAUVORRICHTUNG FÜR LINEDRIVER** (GRINDLAZER HP DC89 G/1013 G (DCS)/DC1021 G (DCS))
--------	---



25N787	ANBAUVORRICHTUNG FÜR LINEDRIVER** (LINELAZER ES/130/200/3900/5900)
--------	---

25R505	ANBAUVORRICHTUNG FÜR LINEDRIVER** (THERMOLAZER 300TC/PROMELT)
--------	--

249083	DER SATZ GELÄNDEREIFEN ENTHÄLT: 2 RÄDER
--------	--



245343	ZUSATZAKKUSATZ (LINEDRIVER 160/HD 200)
--------	---



25U769	BATTERIE-UMRÜSTSATZ, AGM AUF LITHIUM-AKKUS (LINEDRIVER ES VOR 2022)
--------	--

\*\*Einschließlich Kugel 116913 und Unterlegscheibe 110947

# RoadLazer RoadPak™



# RoadPak™ und RoadPak™ HD-Systeme

Markierungssysteme für Lastwagen



RoadPak HD-System



RoadPak-System mit 1 Pumpe



RoadPak-System mit 2 Pumpen

## ► Anwendungen & Materialien

Das RoadPak-System ist vollständig modular aufgebaut, um Ihre Anforderungen bei der Straßenmarkierung zu erfüllen. Basierend auf einem RoadPak-Modul mit einer oder zwei Pumpen wird das RoadPak-System in zwölf verschiedenen Optionen geliefert. Eine kundenspezifische Anpassung an Ihre Markierbedürfnisse ist ebenfalls möglich. Das RoadPak-HD-System bietet ein ganz neues Niveau mit der doppelten Leistung des RoadPak und der Möglichkeit, mit 5 Farb- und 5 Perlenpistolen zu arbeiten. Es handelt sich um eine hochproduktive Markiermaschine, die in vier verschiedenen Ausführungen geliefert wird oder nach Ihren Wünschen zusammengestellt werden kann.

## ► Technische Merkmale & Vorteile Bietet alle Funktionalitäten des RoadPak-Systems, PLUS:

### Hochleistungsfähiges Hydrauliksystem RPS 2900

- Bewährtes Gerät, das auf unserem höchst zuverlässigen GH™ 833 basiert und dann für Straßenmarkierung optimiert wurde
- Die unterbrechungsfreie Konstruktion bietet die Produktivität, die Sie von Graco-Produkten erwarten
- Max. Druck 200 bar

### Verdrängerpumpensystem

- Die Verdrängerpumpen von Graco bieten seit mehr als 20 Jahren hervorragende Ergebnisse beim Pumpen von Markierungsfarbe
- Das Hauptventil ermöglicht ein permanentes Zirkulieren der Farbe, sodass sie gemischt und gebrauchsfertig bleibt

### Modulares Rahmensystem für Hochleistungsanwendungen

- Durch die kleine Rahmengröße passt er fast überall – hinten auf einem Pickup oder Tieflader bis hin zur Ladefläche eines Nutzfahrzeugs
- Der schwere, robuste Stahlrahmen ist dauerhaft
- Gewünschte Optionen können im Handumdrehen hinzugefügt werden, um das Markierungsgerät zu optimieren

### Hochleistungskompressor

- 6,9 bar bei 13,1 cfm (370 l/Min.)
- Sammelbehälter für Lackier- und Perlenpistolen (20 Liter bei RoadPak HD zur Unterstützung von bis zu 5 Farb- und 5 Perlenpistolen)

### Kohler®-Leistung

- RoadPak: 19 PS-Kohler-Motor
- RoadPak HD: 26,9 PS-Kohler-Motor mit elektronisch gesteuerter Benzineinspritzung
- Über 15 Jahre zuverlässige Erfahrung

### RoadPak-System mit 1 oder 2 Pumpen

- RoadPak wird als System mit 1 oder 2 Pumpen geliefert, das eine ein- oder zweifarbige Ausführung ermöglicht (RoadPak HD immer mit 2 Pumpen)
- Steigen Sie auf RoadPak HD auf, um Ihre Leistung auf bis zu 37,8 Liter pro Minute zu verdoppeln
- Erweitern Sie Ihr System optional um zusätzliche Pumpen für andere Farben



# RoadView HD-Kamerasystem

## ► RoadView HD-Kamerasystem

Mit dem RoadView HD-Kamerasystem bauen Sie Ihr RoadPak in ein Fahrzeug für eine Person um. So können Einzelpersonen die Aufgaben wahrnehmen, die vorher für die „großen Lastwagen“ reserviert waren – und das alles bequem aus dem Inneren des Markierfahrzeuges heraus.



Die Kamera wird auf dem Pistolenarm montiert und bewegt sich ohne Anpassungen von einer Seite des Lastwagens auf die andere. Die Kamera ermöglicht den Nutzern einen Blick von hinter den Farb- und Perlenpistolen, der in etwa dem eines handgeführten Gerätes entspricht. Eine Schnellkupplung für das Elektrosystem der Kamera ermöglicht eine sichere Lagerung, wenn sie nicht in Gebrauch ist. Außerdem können Sie so zwischen der Standardkamera mit 16 mm und der optionalen Kamera mit 6 mm hin- und herwechseln. Die 16-mm-Kamera bietet einen Blick „weiter draußen“, während die 6-mm-Kamera eine perfekte Wahl ist für diejenigen, die einen Blick „näher dran“ wünschen.

Dank der Handfernsteuerung lassen sich alte Linien, leicht überarbeiten. Starten und Stoppen bei diesen schwierigen Neumarkierungen erfolgt auf Daumendruck.



6-mm-Kamera

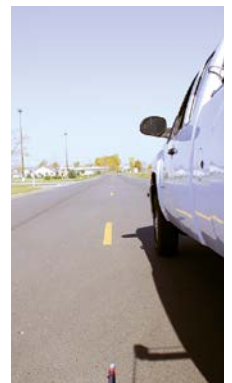

16-mm-Kamera



## ► Technische Daten

- LCD-Monitor 9": 22,9 cm x 14,5 cm x 3,2 cm
- Mischverhältnis: 16:9 breiter TFT-Bildschirm
- Kamera (16 mm): 6,4 cm x 5 cm x 5 cm
- Stromversorgung: DC 12V
- Betriebstemperatur: -42 °C bis 65 °C

# RoadPak™ Erweiterte Steuerung

## ► RoadPak Erweiterte Steuerung

Die Erweiterte Steuerung des RoadPak ist eine einfach zu bedienende Steuerung, die Markiertätigkeiten auf Straßen erleichtert. Überprüfen Sie Ihr RoadPak, programmieren Sie unterbrochene Linien, messen Sie Abstände – und zwar bequem aus dem Inneren des Fahrzeugs.



## ► Pattern Capability

### Straßenmarkierungen

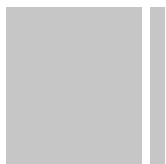

Seitenmarkierung  
Autobahn

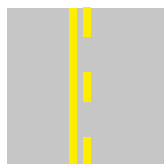

Mittelstreifen  
Autobahn

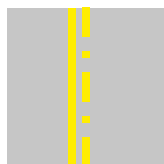

Mittelstreifen Autobahn  
mit Reflektoren

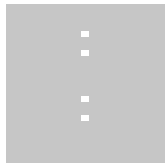

Marker layout

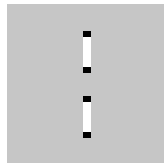

Fahrbahnmarkierungen  
Landstraße mit Schattierung

### Flughafenmuster

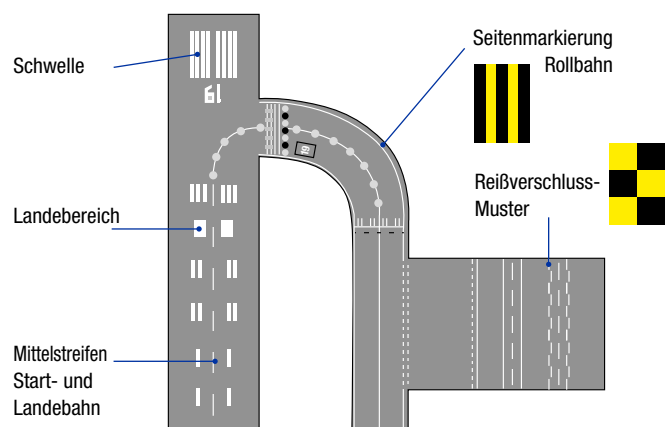

## ► Merkmale

### Hauptbildschirm mit Mustervorschau

Der Hauptbildschirm liefert alle notwendigen Informationen, während die Mustervorschau eine schnelle Darstellung der ausgewählten Farben und Muster bietet

### Voreinstellungstasten

Dank benutzerdefinierter Voreinstellungstasten können Sie den Hauptbildschirm an Ihre persönlichen Bedürfnisse anpassen

### Joystick mit vier Achsen

Einfaches Durchblättern von Menüs und Einstellungen sowie Ändern oder (De-)Aktivieren von Parametern

### Kippsteuerung von fünf Pistolen

Kippschalter für alle fünf Pistolen ermöglicht eine schnelle Aktivierung und Steuerung

### Proof des Auftrags

Einschließlich Exportfunktionen zum Herunterladen von Baustellendaten auf USB-Stick für den Proof des Auftrags

### Muster

Große Auswahl an Pistoleneinstellungen und Mustern:

- o Manuell
- o Automatisch
- o Halbautomatisch
- o Reißverschlussmuster
- o Durchgehende und unterbrochene Linien
- o Schatten- und Kontrastlinien

# RoadLazer RoadPak™

---



# RoadPak™-Montagesystem

## ► RoadPak™-Montagesystem

Installieren Sie Ihr RoadPak an fast jedes Fahrzeug mithilfe des Montagerahmens mit Einzelhaken oder zum Einschieben. Mit dem Montagerahmen können Sie Ihren Pistolenarm für leichtes Spritzen auf der linken oder rechten Seite am Fahrzeug befestigen. Er ist in zwei leicht zu installierenden Optionen verfügbar, je nach Fahrzeug, an dem Sie RoadPak installieren wollen.

## ► Montagesysteme

### Montagerahmen zum Einschieben



Der Montagerahmen zum Einschieben ermöglicht die Nutzung verschiedenster Fahrzeuge für Straßenmarkierungen.

### Montagerahmen mit Einzelhaken



Mit dem Montagerahmen mit Einzelhaken können Sie Ihr vorhandenes Fahrzeug mit wenig oder gar keinen Veränderungen nutzen, um Ihren Pistolenarm mit RoadPak-System zu befestigen.

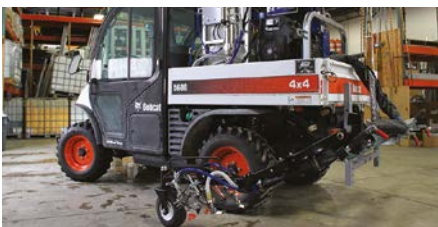

# Technische Daten

ROADPAK

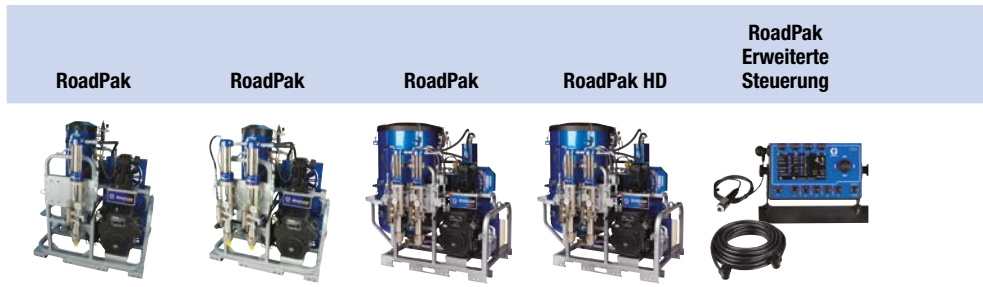

TECHNISCHE DATEN	RoadPak	RoadPak	RoadPak	RoadPak HD	RoadPak Erweiterte Steuerung
Artikelnummer	25M701	25M703	25M704	25M706	25M711
Pumpen	1	2	2	2	-
Pistolen	-	-	-	-	-
Motor - PS	19	19	19	26.5	-
Max. Durchfluss – l/Min (gpm)	18,9 (5)	18,9 (5)	18,9 (5)	37,8 (10)	-
Perlenbehälter - kg (lb)	204 (450)	204 (450)	612 (1350)	612 (1350)	-

ROADPAK-SYSTEME FÜR SOFORTIGEN EINSATZ						
1	RPS – OPTION 1					
		25D268	✓			✓
2	RPS – OPTION 2					
		25D269	✓			✓
3	RPS – OPTION 3					
		25D270	✓			✓
4	RPS – OPTION 4					
		25D271	✓			✓
5	RPS – OPTION 5					
		25D272		✓		✓
6	RPS – OPTION 6					
		25D273		✓		✓
7	RPS – OPTION 7					
		25D274		✓		✓
8	RPS – OPTION 8					
		25D275		✓		✓
9	RPS – OPTION 9					
		25D276			✓	✓
10	RPS – OPTION 10					
		25D277			✓	✓
11	RPS – OPTION 11					
		25D278			✓	✓
12	RPS – OPTION 12					
		25D279			✓	✓
13	RPS – OPTION 13					
		25D280			✓	✓
14	RPS – OPTION 14					
		25D281			✓	✓
12	RPS – OPTION 15					
		25D282			✓	✓
16	RPS – OPTION 16					
		25D283			✓	✓

\* Der einstellbare Waffenarm (24G630) ist standardmäßig enthalten

RoadPak-Arm

RoadPak-Arm

RoadPak HD-Arm

Montage-  
rahmen zum  
Einschieben

RoadView HD-  
Kamerasystem

Einfachführung

Hubwindensatz  
für Pistole

Satz für  
Rücksitz

Lenkbarer  
Wagen



	25M708	25M709	25M710	24G627	24G633	24G634	25M713	25M716	25M712
	1	2	2	-	-	-	-	-	-
	2	2	3	-	-	-	-	-	-
	-	-	-	-	-	-	-	-	-
	-	-	-	-	-	-	-	-	-
	-	-	-	-	-	-	-	-	-

	✓			✓		✓			
	✓			✓	✓	✓			
	✓			✓		✓	✓	✓	✓
	✓			✓	✓	✓	✓	✓	✓
		✓		✓		✓			
		✓		✓	✓	✓			
		✓		✓		✓	✓	✓	✓
		✓		✓	✓	✓	✓	✓	✓
		✓		✓		✓			
		✓		✓	✓	✓			
		✓		✓		✓	✓	✓	✓
		✓		✓	✓	✓	✓	✓	✓
			✓	✓		✓	✓		
			✓	✓	✓	✓	✓		
			✓	✓		✓	✓	✓	✓
			✓	✓	✓	✓	✓	✓	✓

# Zubehör für RoadPak™

**ARTIKEL-  
NUMMER**                      **BESCHREIBUNG**

**WÄHLEN SIE IHR ROADPAK-MODUL AUS**



25M701	ROADPAK-MODUL – 1 PUMPE – 18,9 L/MIN. – 205-KG-PERLENBEHÄLTER
25M703	ROADPAK-MODUL – 2 PUMPEN – 18,9 L/MIN. – 205-KG-PERLENBEHÄLTER
25M704	ROADPAK-MODUL – 2 PUMPEN – 18,9 L/MIN. – 615-KG-PERLENBEHÄLTER
25M706	ROADPAK-MODUL – 2 PUMPEN – 37,8 L/MIN. – 615-KG-PERLENBEHÄLTER

\* Siehe OEM-Abschnitt für Module ohne Perlbehälter

**WÄHLEN SIE IHR MONTAGESYSTEM FÜR DEN PISTOLENARM**



24G627	MONTAGERAHMEN ZUM EINSCHIEBEN
24G626	MONTAGERAHMEN MIT EINZELHAKEN

**WÄHLEN SIE IHREN PISTOLENARM**



25M708	PISTOLENARM ROADPAK MIT 1 PUMPE UND 2 PISTOLEN (2 Farbpistolen, 2 Perlenpistolen, alle Schläuche)
24M709	PISTOLENARM ROADPAK MIT 2 PUMPEN UND 2 PISTOLEN (2 Farbpistolen, 2 Perlenpistolen, alle Schläuche)
24M710	PISTOLENARM ROADPAK MIT 2 PUMPEN UND 3 PISTOLEN (3 Farbpistolen, 3 Perlenpistolen, alle Schläuche, Stützrad und längere Pistolenhalterung)
25D932	PISTOLENARM ROADPAK MIT 2 PUMPEN UND 3 PISTOLEN (3 Farbpistolen, alle Schläuche, Stützrad und längere Pistolenhalterung) -> Keine Perlenpistolen
25D642	SATZ MIT ZUSÄTZLICHEN PISTOLEN FÜR ROADPAK (ROADPAK AB 2018) Der Satz umfasst eine doppelt wirkende Farbpistole, doppelt wirkende Perlenpistole, die Hardware und Schläuche zum Anschließen der Pistolen an das System.
24G630	EINSTELLBARER PISTOLEN-FÜHRUNGSRMSTRAHL

# Zubehör für RoadPak™

**ARTIKEL-  
NUMMER**                      **BESCHREIBUNG**

WÄHLEN SIE IHRE HAUPTERWEITERUNGEN FÜR ROADPAK AUS



25M711                      ROADPAK ERWEITERTE STEUERUNG



24G633                      KAMERASYSTEM ROADVIEW HD

24G771                      SATZ MIT 6-MM-KAMERA  
Der Satz enthält eine 6-mm-Kamera. Einschließlich Kabel zum Anschluss des Monitors (für nähere Betrachtung)



24H555                      SATZ MIT 16-MM-KAMERA  
Der Satz enthält eine 16-mm-Kamera. Einschließlich Kabel zum Anschluss des Monitors (für weiter entfernte Betrachtung)



24G634                      EINFACHES FÜHRUNGSSYSTEM

241880                      DYNAMISCHER FRONTZEIGER MIT GELENKEN  
Dynamischer Frontzeiger mit Gelenken. Hervorragend geeignet für schwer zu markierende Kurven.

WÄHLEN SIE ZUBEHÖR FÜR IHR ROADPAK-MODUL AUS



25M716                      SATZ FÜR DEN RÜCKSITZ  
Sitz mit Sicherheitsgurt, Bodenbefestigungsplatte, Halterung für Steuerung

25M712                      LENKBARER WAGENSATZ  
Dieser Satz enthält die Steuerung für den lenkbaren Wagen, einen Pistolenum-Stellantrieb und Montagehalterungen



17U930                      LAZERGUIDE 3000  
Long-Line Laser für RoadPak



25M713                      WINDENSATZ FÜR PISTOLE  
Dieser Satz enthält eine Winde, die Halterungen und die Kabel zum Anschluss an das RoadPak-System. Die Winde kann leicht von einer Seite des Fahrzeugs auf die andere bewegt werden.



24G766                      KOMPLETTER PUMPENSATZ RPS 2900  
Der Satz enthält eine Pumpe RPS 2900 mit allen Hydraulikleitungen und Befestigungen, die für eine Montage am RoadPak-System erforderlich sind.



25D643                      DRUCKAUSGLEICHSSATZ  
Zum Druckausgleich zwischen zwei Pumpen, die die gleiche Farbe fördern. Liefert für jede Pistole den gleichen Druck.



24G769                      ROTATIONSGEFORMTER FARBBEHÄLTER MIT 125 LITER FASSUNGSVERMÖGEN  
Der Satz enthält einen Farbbehälter mit 125 Liter Fassungsvermögen, Halterungen und Befestigungen. Er kann am RoadPak-Rahmen oder dem zusätzlich erhältlichen Rahmensatz montiert werden.

239934                      FARBENTRANSPORTSATZ  
Mit diesem Satz wird Farbe von einem Ort zum anderen transportiert. Druckluft-Doppelmembranpumpe Husky™ angetrieben durch RoadPak. Einschließlich aller Schläuche, Armaturen, Trommel mit 208 Litern und Saugrohrsatz.



# Zubehör für RoadPak™

**ARTIKEL-  
NUMMER**                      **BESCHREIBUNG**

WÄHLEN SIE ZUBEHÖR FÜR IHR ROADPAK-MODUL AUS (Fortsetzung)

239935	<b>SATZ FARBTRÖMDEL-RÜHRWERK</b> Satz zum Mischen der Farbe in einer Trommel mit einem Fassungsvermögen von 208 Litern. Druckluftgesteuerter Twistork™-Motor komplett aus Edelstahl, angetrieben durch das RoadPak-Luftsystem.
24J149	<b>ARMATURENSATZ FÜR ZUFUHR VON UNTEN (FÜR FARBTANK)</b> Mit diesem Satz kann ein Loch in die Unterseite des 125-Liter-Farbtanks gebohrt werden, um Armaturen anzubringen, sodass das Material unten aus dem Tank fließt und nicht oben herausgesaugt werden muss.
24G774	<b>Y-FILTEREINSATZ FÜR ROADPAK</b> Der Satz enthält einen Y-Filter, der die interne Verbindung zwischen Farbtrommel und Pumpeneinlass herstellt.
24G765	<b>PERLENBEHÄLTERSATZ MIT 205 KG FÜR ROADPAK</b> Der Satz besteht aus einem Perlenbehälter mit Regler, Halterungen und Befestigungen. Er kann am RoadPak-Rahmen oder dem zusätzlich erhältlichen Rahmensatz montiert werden
25D608	<b>PERLENBEHÄLTERSATZ MIT 615 KG SAMT RAHMEN FÜR ROADPAK</b> Der Satz enthält einen 615-kg-Perlenbehälter, der in einem Zubehörrahmen montiert ist
25D641	<b>PERLENBEHÄLTER MIT 615 KG FÜR ROADPAK</b> Der Satz besteht aus einem Perlenbehälter mit 615 kg mit Regler, Halterungen und Befestigungen
24G772	<b>SATZ MIT DRITTER PISTOLE FÜR ROADPAK (ROADPAK VOR 2018)</b> Der Satz umfasst eine doppelt wirkende Farbpistole, doppelt wirkende Perlenpistole, die Hardware und Schläuche zum Anschließen der Pistolen an das System
24G775	<b>ROADPAK DOPPELNIENEN-SATZ</b> Dieser Satz ist für die Doppellinien-Anwendung. Er umfasst eine Perlenpistole, einen Perlenschlauch und Armaturen zum Anschließen der Teile
24G776	<b>SAUGROHRSATZ FÜR MATERIALIEN AUF WASSERBASIS (NUR ROADPAK)</b> Ansaugschlauch für Materialien auf Wasserbasis
24G777	<b>SAUGROHRSATZ FÜR MATERIALIEN AUF LÖSUNGSMITTELBASIS (NUR ROADPAK)</b> Ansaugschlauch für Materialien auf Ölbasis
24G979	<b>PERLENPISTOLENSATZ</b> Satz für eine einzelne Perlenpistole
24G980	<b>FARBPISTOLENSATZ</b> Satz für eine einzelne Farbpistole
24G778	<b>SCHABLONEN-SATZ FÜR ROADPAK</b>
238957	<b>HAND-PERLENPISTOLENSATZ</b>
24H585	<b>ROADPAK MIT RAHMENSATZ ALS ZUBEHÖR</b> Zusätzlicher Rahmen einschließlich Hardware zum Anschluss an den RoadPak-Rahmen





# ► THERMOPLASTISCHE ANWENDUNGEN





## ThermoLazer™

### MERKMALE

#### GERÄTE

ThermoLazer 200tc  
ThermoLazer 300tc  
ThermoLazer ProMelt

### TECHNISCHE DATEN

### ZUBEHÖR

# ThermoLazer™-Kesselsysteme

Ein Kesselsystem, das zu Ihren Bedürfnissen passt. Das streben wir an. Hochvolumige ThermoLazer mit externer Nachfüllung oder eingebauten Erhitzern oder ein mittelvolumiger ThermoLazer mit einfachem Kesselaustausch für Farbwechsel – Graco bietet all dies an.



## ► Austauschbares Kesselsystem für ThermoLazer 200Tc

Einfacher Austausch des Kesselsystems für schnellen Farbwechsel. Verwendung mehrerer Farben auf derselben Maschine durch den Austausch des Kessels direkt am Einsatzort. Kein Aufwand mehr mit mehreren spezialisierten Geräten.



## ► Dual PaddleMax™-System für ThermoLazer 300Tc

Dank des Einzelkammer-Farbbehälters mit einem Fassungsvermögen von 135 kg muss nicht ständig nachgefüllt werden. Die Einzelkammer ermöglicht ein einfaches Nachfüllen aus einem externen Kesselsystem. Die Doppelschaufeln sorgen für ein leichtes Mischen des Materials.



## ► ProMelt QuadMelt™-System für ThermoLazer

Mit der Aufrüstung zum ProMelt QuadMelt-System verfügen Sie über vier Kammern, in denen 135 kg Material in weniger als einer Stunde geschmolzen werden kann, wodurch sich die tägliche Produktivität deutlich erhöht. Das Vierkammer-System bietet eine größere Oberfläche, um schnell thermoplastisches Material zu schmelzen. Unterstützt wird es von 100.000 BTU-Brennern, welche die Schmelzzeit verkürzen und die Produktivität erhöhen.

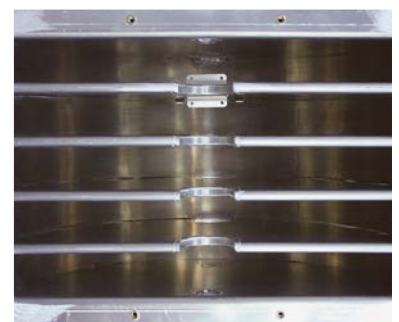

# Auftragsschuh für ThermoLazer™

Von schmalen über breite bis hin zu Doppellinien können Sie die Gießvorrichtung für Ihren ThermoLazer auswählen: SmartDie II für ThermoLazer 300Tc und ProMelt oder FlexDie für ThermoLazer 200Tc. Diese Gießvorrichtungen aus gehärtetem Stahl verfügen über ein innovatives, eingebautes System zur Einstellung der Auftragsstärke, mit denen Sie ganz leicht die gewünschte Tiefe einstellen können. Unsere Gießvorrichtungen sind in verschiedenen Größen verfügbar, sodass Sie schmale oder breite Linien einstellen können und so Zeit und Geld mit unseren Doppelliniensystemen gewinnen.



## ► Linienarten

### Schmale Linien



### Breite Linien



### Doppellinien



## ► Merkmale



Strichstärkenanpassung

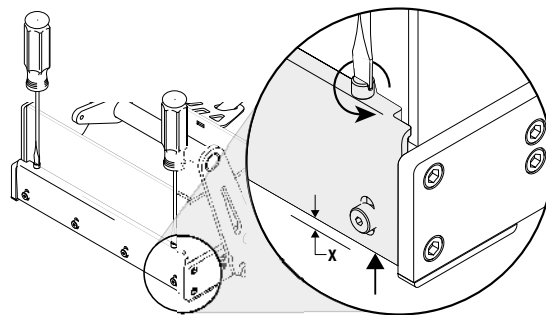

X ↑	↻ #
30	0.6
60	1.2
90	1.8
120	2.4
150	3.0
mm	#
0.5	0.4
1.0	0.8
1.5	1.2
2.0	1.6

# = Anzahl Drehungen

BlackDie™-Oberfläche für maximale Wärmemanagement



Handgriff für einfachen Austausch der Gießvorrichtungen und Demontage ohne Werkzeuge

# Thermolazer™ -Geräte



# ThermoLazer™ 200Tc



ThermoLazer 200Tc



## ► Anwendungen & Materialien

Das ThermoLazer-System von Graco ist eines der produktivsten und am einfachsten zu bedienenden thermoplastischen Handmarkierer der Branche. Der ThermoLazer 200Tc ist das ideale Gerät, um Ihre Thermo-Geräte um ein kleines handgeführtes Gerät für kleine Aufträge zu erweitern.

## ► Technische Merkmale & Vorteile

### FlexDie™-System

- Liefert eine hervorragende Markierqualität mit der exklusiven Gießvorrichtung, die ganz aus Stahl gefertigt ist und ohne Werkzeuge ausgetauscht werden

### 90 kg Materialbehälter

- Der einfach zu befüllende zylindrische Behälter ermöglicht das präzise Schmelzen des thermoplastischen Materials und den schnellen Farbwechsel ohne Werkzeuge.

### 18 kg Perlenbehälter

- Perfekt auf den Materialbehälter abgestimmt sorgt die Konstruktion für ausgezeichneten Durchfluss

### Direct-Heat-System

- Direkte Flammen und ein Handbrenner liefern maximale Hitze und damit maximalen Materialdurchfluss

### Tri-Wheel-System

- Zwei massive Vorderräder und ein massives Hinterrad gewährleisten den ruckfreien, leisen Betrieb

### Verstellbarer Griff

- Der Handgriff ist problemlos höhenverstellbar

### Verstellbarer Frontzeiger

- An alle Größen der Gießvorrichtung anpassbar zum Verfolgen aller Markierungen und Ziehen von geraden Linien

### Glasperlenstreuer

- Ein 30-cm-Glasperlenstreuer kann in 2,5-cm-Schritten verschmälert werden.



# ThermoLazer™ 300Tc



ThermoLazer 300Tc



## ► Anwendungen & Materialien

Der ThermoLazer 300Tc mit seinem Materialkessel mit Fassungsvermögen von 135 kg ermöglicht mehr Markierungen, da weniger Zeit für das Nachfüllen von Material benötigt wird. Mit dem EasyGlide™-Radmontagesystem ist dieses Gerät so leicht zu manövrieren wie ein LineLazer.

## ► Technische Merkmale & Vorteile

### SmartDie™ II-System

- Liefert eine hervorragende Markierqualität mit der exklusiven Gießvorrichtung, die ganz aus Stahl gefertigt ist und ohne Werkzeuge ausgetauscht werden kann

### 135-kg-Materialbehälter

- Einfach zu füllender Kessel mit PaddleMax-Doppelrührwerk für verbessertes Mischen

### 40 kg Perlenbehälter

- Perfekt auf den Materialbehälter abgestimmt sorgt die Konstruktion für ausgezeichneten Durchfluss

### Direct-Heat-System

- Direkte Flammen und ein Handbrenner liefern maximale Hitze und damit maximalen Materialfluss

### Verstellbarer Griff

- Der Handgriff ist problemlos höhenverstellbar

### Verstellbarer Frontzeiger

- An alle Größen der Gießvorrichtung anpassbar zum Verfolgen aller Markierungen und Ziehen von geraden Linien

### Glasperlenstreuer

- Ein 30-cm-Perlenstreuer kann in 2,5-cm-Schritten verschmälert werden

OPTION: LineDriver-System (S. 16)

# ThermoLazer™ ProMelt



ThermoLazer ProMelt

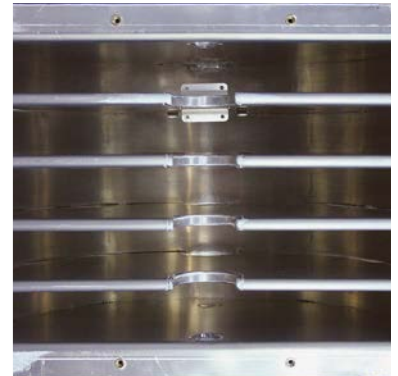

## ► Anwendungen & Materialien

Nur die bahnbrechende Technologie von Graco ermöglicht das Schmelzen von 135 kg thermoplastischen Beschichtungsmaterials in weniger als einer Stunde. Das ist wie ein Vorschmelzgerät auf Rädern. Aber ohne die Kosten. Endlich eine Lösung zum Schmelzen und Aufbringen thermoplastischer Beschichtungen ohne zusätzlichen Schmelzkessel.

## ► Technische Merkmale & Vorteile

### ProMelt-Technologie

- Vierkammer-Schmelzsystem – größere Oberfläche für schnelles Schmelzen des thermoplastischen Materials
- 100.000 BTUs – eine schnellere Schmelzzeit bedeutet mehr erledigte Aufgaben an einem Tag

### SmartDie II-System

- Liefert eine hervorragende Markierqualität mit der exklusiven Gießvorrichtung, die ganz aus Stahl gefertigt ist und ohne Werkzeuge ausgetauscht werden kann

### 135-kg-Materialbehälter

- Einfach zu füllendes Vierkammer-QuadMelt-Kesselsystem für verbesserte Wärmeübertragung und Mischen

### 40 kg Perlenbehälter

- Perfekt auf den Materialbehälter abgestimmt sorgt die Konstruktion für ausgezeichneten Durchfluss

### Verstellbarer Griff

- Der Handgriff ist problemlos höhenverstellbar

### Verstellbarer Frontzeiger

- An alle Größen der Gießvorrichtung anpassbar zum Verfolgen aller Markierungen und Ziehen von geraden Linien

### Glasperlenstreuer

- Ein 30-cm-Perlenstreuer kann in 2,5-cm-Schritten verschmälert werden

OPTION: LineDriver-System (S. 16)

# Technische Daten

## GERÄTE

ThermoLazer 200rc

ThermoLazer 300rc

ThermoLazer ProMelt



TECHNISCHE DATEN			
Artikelnummer – nur das Gerät	24U281	24H622	24H624
Kraftstoff	LP-Gas (Tank für Flüssiggas nicht enthalten)	LP-Gas (Tank für Flüssiggas nicht enthalten)	LP-Gas (Tank für Flüssiggas nicht enthalten)
Gießvorrichtung-Heizgerät	-	Dreifachbrenner	Dreifachbrenner
Hauptbrenner	30.000 BTU	30.000 BTU	100.000 BTU
Materialkapazität – kg (lb)	90 (200)	135 (300)	135 (300)
Schmelzzeit (135 kg ohne Vorschmelzgerät)	Bis zu 2,5 Stunden	Bis zu 4,5 Stunden	1 bis maximal 1,5 Stunden.
Schmelzkammer	Einfach	Einfach	QuadMelt
Fassungsvermögen des Perlenbehälters – kg (lbs)	18 (40)	40 (90)	40 (90)
Gewicht – kg (lbs)	118 (260)	133 (295)	157 (345)
MERKMALE			
Gießvorrichtungen vorhanden	FlexDie	SmartDie II	SmartDie II
Temperature Control (Temperatursteuerung)	k. A.	k. A.	475 °Fahrenheit-Schalter
Elektronische Zündung	Nein	✓	✓
Handbrenner	✓	✓	✓
Externes 4-Handbrenner-Heizsystem für Gießvorrichtung	Brenner auf FlexDie	Optional	Standard
Rührwerkflügel, intern	Einzel-Mischschaufel	Dual PaddleMax System	QuadMix-System
Deckel für Farbbehälter	Flach, Einzeldeckel	Flacher Doppeldeckel	Erhöhter Einzeldeckel
Glasperlenstreuer	30 cm mit 2,5-cm-Schlitzen	30 cm mit 2,5-cm-Schlitzen	30 cm mit 2,5-cm-Schlitzen
Kompatibel mit LineDriver*	Nein	Optional	Optional

## ► Anwendungen

Modell	Modell			Anwendungen				
	Klein <135 kg (<300 lbs)	Mittel 135-405 kg (300-900 lbs)	Groß >405 kg (>900 lbs)	Schablonen	Kreuzungen	Parkplätze	Fahrradwege	Landstraßen
ThermoLazer 200rc		Vorschmelzgerät erforderlich						
ThermoLazer 300rc		Vorschmelzgerät erforderlich				LineDriver empfohlen		
ThermoLazer ProMelt		Vorschmelzgerät erforderlich				LineDriver empfohlen		

Beste Wahl  
 Bessere Wahl  
 Passende Wahl

\* Weitere Informationen zu allen LineDriver-Geräten finden Sie auf Seite 22-23 und 56.

# ZUBEHÖR FÜR THERMOLAZER™

ARTIKEL-NUMMER	BESCHREIBUNG
24R144	GLASPERLENSTREUER (30 CM MIT 2,5-CM-SCHLITZEN)
257368	FILTERSIEB
24C528	SATZ DOPPELLINIEN-VERTEILER (THERMOLAZER 300TC/PROMELT)
24J179	SATZ SCHABER, LANGE GRIFFE (ZUM REINIGEN DES PROMELT-KESSELS)
24J356	SCHABERKLINGEN, (5ER-PACK)
24H619	SATZ HINTERER BRENNER MIT 4 HANDBRENNERN (THERMOLAZER 300TC/PROMELT)
25R505	ANBAUVORRICHTUNG FÜR LINEDRIVER (THERMOLAZER 300TC/PROMELT)
178190	40 CM GLASPERLENSTREUER (FÜR GIESSVORRICHTUNGEN GRÖßER ALS 30 CM)
16Y835	EXTRA-KESSEL FÜR THERMOLAZER 200TC (FÜR EXTRAFARBE)



Vorschmelzgerät  
erforderlich

ARTIKEL-NUMMER	GRÖSSE IN CM (ZOLL)	ARTIKEL-NUMMER	GRÖSSE IN CM (ZOLL)
THERMOLAZER 300TC + THERMOLAZER PROMELT		THERMOLAZER 200TC	
<b>SMARTDIE</b>		<b>FLEXDIE</b>	
SMARTDIE FÜR EINZELLINIEN		FLEXDIE FÜR EINZELLINIEN	
17A173	5 (2)	16Y661	5 (2)
24H431	8 (3)	16Y662	8 (3)
24H426	10 (4)	16Y320	10 (4)
17J250	12 (4.75)	16Y663	12 (4.75)
24H432	13 (5)		
24H427	15 (6)	16Y190	15 (6)
24H433	18 (7)	16Y664	18 (7)
24H428	20 (8)	16Y326	20 (8)
24H434	22.5 (9)	16Y665	22.5 (9)
24H429	25 (10)	16Y332	25 (10)
24H430	30 (12)	16Y207	30 (12)
17A174	40 (16)		
SMARTDIE FÜR DOPPELLINIEN		FLEXDIE FÜR DOPPELLINIEN	
24H437	8-8-8 (3-3-3)	16Y338	8-8-8 (3-3-3)
24H435	10-8-10 (4-3-4)	16Y352	10-8-10 (4-3-4)
24H436	10-10-10 (4-4-4)	16Y363	10-10-10 (4-4-4)
24J785	10-15-10 (4-6-4)		



# ▶ AUFBRINGEN VON MARKIERUNGSBAND





## Tapelazer™

**FUNKTIONEN**

**GERÄTE**

Tapelazer HP

**SPEZIFIKATIONEN**

**ZUBEHÖRTEILE**

# Tapelazer HP Automatic



Tapelazer™ HP mit LineDriver HD 200

## ► Flexibler und sicherer Betrieb

### Verschiebbarer Fahrwagen

- Schieben Sie den Bandwagen nach rechts oder links, um einen Abstand von höchstens 8 cm zum Straßenrand zu erreichen
- So arbeiten Sie in sicherem Abstand zum Straßenverkehr
- Zur Wartung genügt ein einziger Schraubenschlüssel



## ► Fremdkörperabweisende Konstruktion

### Doppelte drehbare Fronträder

- Bei dieser einzigartigen Bauweise kommt die Grundierung weder mit Straßenschmutz noch mit den Vorderrädern in Berührung, was die Adhäsionskraft deutlich verbessert



## ► Schnelles und präzises Einlegen des Markierungsbands

### EZ Load Tape System. Einfaches Markierband- Wechselsystem

- Werkzeuglose Positioniermanschetten garantieren den schnellen und einfachen Wechsel
- EasyMark-Bandstange und Führungsrollen ermöglichen eine schnelle und einfache Bandausrichtung. Das Ergebnis sind geradere Linien



## QUIKCHANGE-KLINGENAUSTAUSCH

KLINGENWECHSEL IN SEKUNDENSCHNELLE – SO GIBT ES BEI DER ARBEITE KEINE LANGEN UNTERBRECHUNGEN!



1 Schraube entfernen



2 Klinge austauschen



3 Schraube wieder anbringen

# Tapelazer HP Automatic



## ► Flexibles, nicht klebendes Aufbringen

### Ultra-Flex Walzen

- Nicht klebende Ultra-Flex Walzen verhindern Klebstoff- und Grundiermittelansammlungen
- Dank der Segmentierungskonstruktion kann die Walze an die Breite des Bands angepasst werden, für eine überlegene Leistung bei Inlay-Nuten



#### 1 Schrauben entfernen



#### 2 Walzeinheit herausnehmen



#### 3 Walze(n) entfernen



#### 4 Walze(n) in Stellung bringen



#### 5 Walzeinheit wieder einsetzen





# Tapelazer™ HP Automatic

Schiebe-Bandapplikator



LiveLook-Anzeige und einstellbarer Mitnehmer.



Tapelazer™ HP Automatic  
(abgebildete Einheit mit optionalem LazerGuide 3000 und Hochleistungs-LED-Licht)

## ► Anwendungen & Materialien

Applizieren Sie temporäre oder permanente Bänder mit der Genauigkeit eines Schiebe-Bandapplikators und dem Komfort und der Produktivität einer großen Lkw-Markiermaschine. Der Tapelazer™ HP Automatic macht die Aufbringung von Straßenmarkierungen benutzerfreundlich und kostengünstig. Ergänzen Sie einen LineDriver, wenn Sie die Produktivität maximieren und die Ermüdung bei jeder Anwendung verringern möchten.

## ► Funktionen und Vorzüge

### Hochwertiger Schnitt bei jedem Einsatz

- Ein exklusiver 2-stufiger Schneidvorgang, bei dem das Band beim Schneiden nicht „hochgezogen“ wird, garantiert optimale Haftung.
- Das Precision-Cut™-System mit pneumatischer Bremse stoppt das Band während des Schneidens für einen Moment. Das Ergebnis ist ein klarer, sauberer Schnitt.



### Problemloses Schneiden

- Einzelne, nicht klebende Klingenschnitte auf der nicht klebenden Bandseite verhindern die Ansammlung von Klebstoff und machen einen Ölser für die Wartung unnötig.
- Mit dem QuikChange™-Klingenwechsel können Sie die Klinge in Sekundenschnelle austauschen – so gibt es bei der Arbeit keine langen Unterbrechungen.



### Automatische Bandapplikation

- Knopfbedienung für geringere Ermüdung des Bedieners und genaue (unterbrochene) Linienziehung
- Manueller, halb- und vollautomatischer Betrieb.
- Systemverzögerung für genaue Starts/Stopps.



# Spezifikationen

GERÄTE - HP-AUTOMATIC-SERIE



TapeLazer HP Automatic



SPEZIFIKATIONEN	
Artikelnummer	20A024
Max. Bandbreite – cm (in.)	35.5 (14)
Max. Geschwindigkeit – km/h (mph)	9.5 (6)
Max. Druck – bar (PSI)	10 (145)
Motorleistung – cm <sup>3</sup>	160
Gewicht – kg (lbs)	232 (512)
FUNKTIONEN	
LiveLook-Anzeige	✓
Precision-Cut-System	✓
QuikChange™-Klingenaustausch	✓
Segmentierte, nicht haftende Walzen	✓
EasyMark™ Bandstange und Führungsrollen	✓
Verschiebbarer Fahrwagen	✓
Doppelte drehbare Fronträder	✓
LineDriver*	Optional (empfohlen)
ZUSAMMENSETZUNG	
Führungsleiste	✓
Einfache, nicht haftende Klinge	✓ (2x)
Sechskantschlüssel mit T-Griff	✓
Voll segmentierte Walzen	✓

\* Weitere Informationen zu allen LineDriver-Geräten finden Sie auf den Seiten 22-23 und 51.

## ZUBEHÖRTEILE

	ARTIKEL NUMMER	BESCHREIBUNG
	20A484	QUIKCHANGE KLINGE
	20A485	ULTRA-FLEX STEMPEL-WALZENSATZ
	20A486	ULTRA-FLEX APPLIKATOR-WALZENSATZ
	20A487	ULTRA-FLEX WALZE (EINZELWALZE)
	20A488	PRECISION-CUT BREMSENBAUGRUPPE
	17V405	LAZERGUIDE 3000 LASER FÜR LANGE LINIEN
	17R473	LEISTUNGSSTARKE LED-LAMPE

# ▶ ERSATZTEILE





OEM

DÜSEN

SCHLÄUCHE

DREHGELENK, ADAPTER & NIPPEL

ERSATZTEILE

# Pumpen und Pistolen für OEMs



# Pumpen und Pistolen für OEMs

## PUMPEN



ARTIKEL-NUMMER	BESCHREIBUNG	PERLEN-BEHÄLTER (KG)	DURCHFLUSS (L/MIN.)	MAX. DRUCK (BAR)
25M701	ROADPAK 1-PUMPEN-MODUL	204	18,9	200
25M702	ROADPAK 1-PUMPEN-MODUL, OEM	KEIN PERLENBEHÄLTER	18,9	200
25M703	ROADPAK 2-PUMPEN-MODUL	204	18,9	200
25M704	ROADPAK 2-PUMPEN-MODUL	612	18,9	200
25M705	ROADPAK 2-PUMPEN-MODUL, OEM	KEIN PERLENBEHÄLTER	18,9	200
25M706	ROADPAK HD 2-PUMPEN-MODUL	612	37,8	200
25M707	ROADPAK HD 2-PUMPEN-MODUL, OEM	KEIN PERLENBEHÄLTER	37,8	200
24G767	RPS 2900 OEM-SATZ		18,9	275
24U325	GH2570 OEM-SATZ		26,5	172
24J345	LL 130hs PUMPENSATZ		4,9	227
24B932	LL 200hs PUMPENSATZ		8,14	250
16T532	LL 250 PUMPENSATZ		9,5	227
24W299	GH 300 PUMPENSATZ		11,3	227
24W298	GH 200 PUMPENSATZ		8,1	227
238349	VISCOUNT-PUMPE, ROADLAZER		9,5	138



## PISTOLEN



238377	AUTOMATIK-FARBPISTOLE
24G980	DOPPELT WIRKENDE AUTOMATIK-FARBPISTOLE
238338	AUTOMATIK-PERLENPISTOLE
24G979	DOPPELT WIRKENDE AUTOMATIK-PERLENPISTOLE
248157	FLEXPLUS-MARKIERUNGSPISTOLE MIT RAC 5 DÜSENHALTER UND DÜSE LL5319
235460	SILVER-PISTOLE, 2 FINGER, FLACHDÜSENSCHUTZ, KEINE DÜSE

# LL5-Düsenöffnungen: für laserscharfe Linien

## ► Umkehrdüsen für LineLazer RAC 5 von Graco

Die Düsenöffnungen LL5 von Graco wurden speziell für Linienmarkierungsgeräte entwickelt und ziehen saubere, laserscharfe Linien ohne ausgefranste Kanten oder dünne Stellen. LL5-Düsen für hochviskose Materialien auf Wasserbasis bis hin zu dünnen Alkyd-Straßenfarben sorgen für eine durchgängige Farbenstärke von Rand zu Rand, weniger Überbeschichtung und lange haltende Linien.

### Düsenkunde

Die Pumpe liefert:

- Den Materialausstoß
- Den Materialdruck

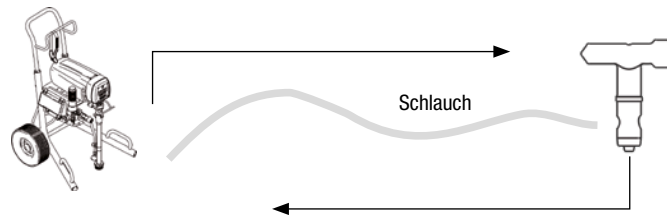

Die Düsengröße bestimmt, wie schwer die Pumpe arbeiten muss.

Die Düse bestimmt:

- Spritzwinkel
- Spritzvolumen

### DIE BEDEUTUNG DER ZAHLEN

(Alle Düsenspezifikationen gelten bei einem Abstand von 30 cm von der Oberfläche)



Die erste Ziffer beschreibt den Winkel, d. h. 6 = 60°.

Multipliziert man die erste Zahl mit 5, erhält man die tatsächliche Spritzbreite, wenn in einem Abstand von 30 cm zur Oberfläche gespritzt wird, z. B. 6 x 5 = 30 cm.

Die 2. und 3. Ziffer beschreiben die Größe der Düsenbohrung, d. h. 21 = 0,021".

### Einstellung der richtigen Düse

**Grundregel:** Beim Düsenwechsel müssen die Einstellungen für eine neue Spritzbreite und eine neue Größe der Düsenbohrung vorgenommen werden. zusammen z. B.: 517 - > 619

FEHLER	LÖSUNGEN
<p><b>Zu viel Farbe?</b></p> <p>0,017" = 1,17 l/Min.</p>	<p>1. Düsengröße reduzieren</p> <p><b>513</b> 0,013" = 0,7 l/Min.</p> <p>2. Spritzwinkel vergrößern</p> <p><b>717</b></p>
<p><b>Nicht genug Farbe?</b></p> <p>0,017" = 1,17 l/Min.</p>	<p>1. Düsengröße vergrößern</p> <p><b>521</b> 0,021" = 1,8 l/Min.</p> <p>2. Spritzwinkel verkleinern</p> <p><b>317</b></p>

# LL5-Düsenöffnungen

## WANN MUSS DIE DÜSE AUSGETAUSCHT WERDEN?

Eine Düsenöffnung kontrolliert die gespritzte Flüssigkeitsmenge durch die Verwendung von verschiedenen Öffnungsgrößen. Die Form der Düse bestimmt das Spritzbild. In der unten stehenden Grafik wird die Auswirkung des Düsenverschleißes auf die Auftragsqualität dargestellt.

### WAS IST DÜSENVERSCHLEISS?

- 1) **ABNEHMENDE SPRITZBREITE** = MEHR DURCHGÄNGE ERFORDERLICH = MEHR ARBEIT
  - +
  - 2) **GRÖSSE DER DÜSENBOHRUNG NIMMT ZU** = MEHR MATERIAL KOMMT HERAUS = HÖHERE MATERIALKOSTEN
- GESAMT: DOPPELTE ARBEIT! + 30 % MEHR FARBE FÜR DIESELBE OBERFLÄCHE!**

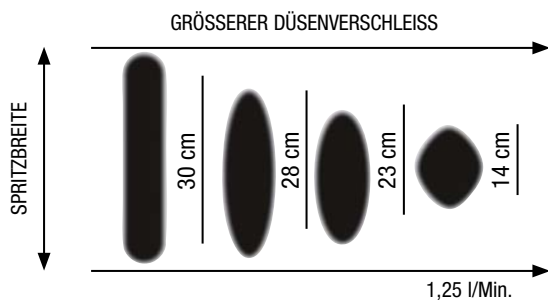

### DÜSENVERSCHLEISSTABELLE:

SPRITZBREITE - NEUE DÜSE	SPRITZBREITE - ABGENUTZTE DÜSE
5 cm	4 cm
10 cm	8 cm
15 cm	12 cm
20 cm	15 cm
25 cm	20 cm
30 cm	25 cm
35 cm	30 cm
40 cm	35 cm
45 cm	40 cm

\* Dies sind nur Empfehlungen.

\* Farbabrieb und Druck sind die beiden Variablen, welche die Verschleißgeschwindigkeit beeinflussen.



# LL5-Düsenöffnungen

LL5XXX



DÜSE	DURCHFLUSS IN L/MIN.	SPRITZBREITE			
		5 cm	10 cm	15 cm	30 cm
.013	.69	213	-	-	-
.015	.91	215	315	-	-
.017	1.17	217	317	417	-
.019	1.47	219	319	419	-
.021	1.79	-	321	421	621
.023	2.15	-	323	423	623
.025	2.54	-	325	425	625
.027	2.96	-	327	427	627
.029	3.42	-	329	429	629
.031	3.90	-	331	431	631
.033	4.42	-	333	-	-
.035	4.98	-	335	435	635
.039	6.18	-	339	439	639
.043	7.51	-	343	443	643
.055	12.29	-	355	-	-

ARTIKEL-  
NUMMER

BESCHREIBUNG

DÜSENHALTER



243161

RAC 5 DÜSENHALTER

# LL5-Düsenöffnungen

## 262XXX RAC 5 DÜSEN \*



DÜSE	DURCHFLUSS IN L/MIN.	SPRITZBREITE								
		5 cm	10 cm	15 cm	20 cm	25 cm	30 cm	35 cm	40 cm	50 cm
.007	.2	-	207	307	-	-	-	-	-	-
.009	.3	109	209	309	409	509	609	-	-	-
.011	.5	111	211	311	411	511	611	-	-	-
.013	.69	113	213	313	413	513	613	-	-	-
.015	.91	115	215	315	415	515	615	-	815	-
.017	1.17	-	217	317	417	517	617	-	817	917
.019	1.47	119	219	319	419	519	619	-	819	-
.021	1.79	121	221	321	421	521	621	721	821	-
.023	2.15	-	223	323	423	523	623	723	-	-
.025	2.54	-	225	325	425	525	625	725	-	-
.027	2.96	-	-	327	427	527	627	-	827	-
.029	3.42	-	-	-	429	529	629	729	-	-
.031	3.90	-	-	331	431	531	631	-	831	-
.033	4.42	-	-	-	433	533	633	-	833	-
.035	4.98	-	235	-	435	535	635	735	835	935
.039	5.86	-	-	-	439	-	-	-	-	-
.043	6.45	-	-	-	443	543	-	-	-	-
.045	7.5	-	-	-	-	-	645	-	-	-
.051	10.5	-	-	-	451	551	-	-	-	-
.055	12.3	-	-	-	455	555	655	-	-	-
.063	16.3	-	-	-	-	563	-	-	-	-

\*Verwendung mit RAC 5-Düsenhalter (243161)

# LL5-Düsenöffnungen

163XXX



DÜSE	DURCHFLUSS IN L/MIN.	SPRITZBREITE								
		5 cm	10 cm	15 cm	20 cm	25 cm	30 cm	35 cm	40 cm	45 cm
.07	.20	107	207	307	-	-	-	-	-	-
.09	.33	109	209	309	409	509	609	-	-	-
.111	.49	111	211	311	411	511	611	711	-	-
.13	.69	113	213	313	413	513	613	713	813	-
.15	.91	115	215	315	415	515	615	715	815	915
.17	1.17	117	217	317	417	517	617	717	817	917
.19	1.47	119	219	319	419	519	619	719	819	919
.21	1.79	121	221	321	421	521	621	721	821	921
.23	2.15	-	223	323	423	523	623	723	823	923
.25	2.54	-	225	325	425	525	625	725	825	925
.27	2.96	-	227	327	427	527	627	727	827	927
.29	3.42	-	-	329	429	529	629	729	829	929
.31	3.90	-	231	331	431	531	631	731	831	931
.33	4.42	-	-	-	433	-	633	733	833	933
.35	4.98	-	235	335	435	535	635	735	835	935
.37	5.56	-	-	-	-	-	637	737	-	-
.39	6.18	-	239	339	439	539	639	-	839	939
.41	6.83	-	-	341	441	541	641	-	841	-
.43	7.51	-	-	-	443	543	643	-	-	943
.45	8.23	-	-	-	445	545	645	-	845	-
.47	8.98	-	-	-	-	547	647	-	847	-
.49	9.76	-	-	-	449	-	-	749	849	-
.51	10.67	-	-	351	451	551	651	-	-	-
.55	12.29	-	-	-	455	555	655	-	-	-
.57	13.20	-	-	357	457	557	657	757	-	-
.59	14.14	-	-	-	459	-	-	-	-	-
.61	15.12	-	-	-	461	561	661	-	861	-
.63	16.13	-	-	-	463	563	663	-	-	-
.65	17.17	-	-	-	465	565	665	-	865	-
.67	18.24	-	-	-	-	-	667	-	-	-
.71	20.48	-	-	-	471	-	671	-	871	-
.77	24.00	-	-	-	477	-	-	-	-	-

ARTIKEL-  
NUMMER

BESCHREIBUNG

## DÜSENHALTER



220251

FLACHE DÜSENHALTER

# Schläuche

ARTIKEL- NUMMER	BESCHREIBUNG	ARMATUREN
<b>BLUEMAX™ II</b>		
227 bar (3300 psi)		
82 °C Betriebstemperatur		
238358	3/16" x 0,9 m	1/4" NPS (I) – 1/4" NPT (A)
238959	3/16" x 1,4 m	1/4" NPS (I) – 1/4" NPT (A)
238359	3/16" x 1,8 m	1/4" NPS (I) – 1/4" NPT (A)
214981	3/16" x 4,6 m	1/4" NPS (I)
214698	3/16" x 7,5 m	1/4" NPS (I)
214697	3/16" x 15 m	1/4" NPS (I)
223756	1/4" x 4,6 m	1/4" NPS (I)
240793	1/4" x 7,5 m	1/4" NPS (I)
240794	1/4" x 15 m	1/4" NPS (I)
223771	1/4" x 30 m	1/4" NPS (I)
240796	3/8" x 7,5 m	3/8" NPS (I)
240797	3/8" x 15 m	3/8" NPS (I)
241275	3/8" x 30 m	3/8" NPS (I)
<b>BLUEMAX II HP</b>		
276 bar (4000 psi)		
82 °C Betriebstemperatur		
277249	1/4" x 0,9 m	1/4" NPS (I) – 3/8" NPT (A)
277250	1/4" x 15 m	1/4" NPS (I)
277351	3/8" x 0,9 m	3/8" NPS (I) – 1/2" NPT (A)
277251	3/8" x 15 m	3/8" NPS (I)
277253	1/2" x 15 m	1/2" NPT (I)
<b>XTREME-DUTY™ HOCHDRUCK-AIRLESS-SCHLAUCH</b>		
310 bar (4500 psi)		
H42503	1/4" x 0,9 m	1/4" NPS (I)
H42506	1/4" x 1,8 m	1/4" NPS (I)
H42510	1/4" x 3 m	1/4" NPS (I)
H42525	1/4" x 7,5 m	1/4" NPS (I)
H42550	1/4" x 15 m	1/4" NPS (I)
H4251X	1/4" x 30 m	1/4" NPS (I)
H43803	3/8" x 0,9 m	3/8" NPS (I)
H43806	3/8" x 1,8 m	3/8" NPS (I)
H43810	3/8" x 3 m	3/8" NPS (I)

# Drehbefestigungen, Adapter & Nippel

ARTIKEL- NUMMER	BESCHREIBUNG	MAX. BETRIEBSDRUCK – BAR	DICHTUNGS- MATERIAL	DREHGELENK-MATERIAL

## PISTOLENDREHGELENKE

### KUPPLUNG FÜR GERADES DREHGELENK A x I

244515	1/4" NPT (A) x 1/4" NPSM (I)	210	LEDER	NORMALSTAHL
223341	1/4" NPT (A) x 1/4" NPSM (I)	250	PTFE	NORMALSTAHL
239663	1/4" NPT (A) x 1/4" NPSM (I)	250	LEDER	NORMALSTAHL
207947	1/2" NPT (A) x 1/2" NPT (I)	410		VERZINKTER STAHL

## DREHGELENK- VERBINDUNGEN

### KUPPLUNG FÜR GERADES DREHGELENK A x I

156823	1/4" NPT (A) x 1/4" NPT (I)	690		NORMALSTAHL
157705	1/4" NPT (A) x 3/8" NPSM (I)	515		NORMALSTAHL
190451	1/2" NPT (A) x 1/2" NPSM (I)	206		NORMALSTAHL

### KUPPLUNG FÜR GERADES DREHGELENK I x I

159153	1/4" NPT (I) x 3/8" NPT (I)	515		NORMALSTAHL
156173	3/8" NPSM (I) x 1/4" NPT (I)	510		NORMALSTAHL
161077	1/2" NPT (I) x 3/8" NPSM (I)	240		NORMALSTAHL
155865	1/2" NPSM (I) x 1/2" NPT (I)	500		NORMALSTAHL

## SECHSKANT-NIPPEL

### GERADER NIPPEL A x A

162453	1/4" NPSM (I) x 1/4" NPT NPSM	515		NORMALSTAHL
156971	1/4" NPT x 1/4" NPT	515		NORMALSTAHL
156849	3/8" NPT x 3/8" NPT	500		NORMALSTAHL
196178	3/8" NPSM x 3/8" NPT	350		NORMALSTAHL MIT E-NICKEL
157350	3/8" NPT x 1/4" NPT	413		NORMALSTAHL
158491	1/2" NPT x 1/2" NPT	510		NORMALSTAHL

# Drehbefestigungen, Adapter & Nippel

ARTIKEL- NUMMER	BESCHREIBUNG	MAX. BETRIEBSDRUCK – BAR	DICHTUNGS- MATERIAL	DREHGELENK-MATERIAL
<b>ÜBERGANGSNIPPEL</b>				
<b>A x A</b>				
191872	1/8" NPT x 1/4" NPSM	345		NORMALSTAHL
165274	1/4" NPT x 11/16" - 27 UNS	345		NORMALSTAHL
164856	3/8" NPT x 1/4" NPT	550		SS
164672	3/8" NPT x 1/4" NPSM	413		NORMALSTAHL
196177	3/8" NPT x 1/4" NPSM	415		NORMALSTAHL MIT E-NICKEL
161800	3/4" NPT x 3/8" NPSM	275		NORMALSTAHL
196142	3/4" NPT x 1/2" NPT	345		NORMALSTAHL
158979	1/2" NPT x 3/8" NPT	375		NORMALSTAHL MIT E-NICKEL
159239	1/2" NPT x 3/8" NPT	510		NORMALSTAHL

## ADAPTER

<b>A x I</b>				
244825	1/4" NPT, 7/8" - 14 UNP	230		Normalstahl
104969	1/2" NPT x 3/4" NPT	275		NORMALSTAHL
181085	7/8" NPT - 14 UNF, 11/16" NPT - 16 UNEF metrische Pistole für Graco-Düsenhalter	345		NORMALSTAHL
181084	7/8" - 14 UNF, 3/4" NPT	345		NORMALSTAHL
164120	11/16" - 16 UNEF, 3/4" NPT 7/8" - 14 UNF-2B Graco-Pistole für metrischen Düsenhalter	345		NORMALSTAHL
159841	1/4" NPT (I) x 3/8" NPT (A)	345		NORMALSTAHL

## ROHR-T-STÜCKE

<b>I x I x A</b>				
106228	2 X 1/4" NPT (I) x 1/4" NPT (A)	210		MESSING
108673	2 X 3/8" NPT (I) x 3/8" NPT (A)	275		SS
111337	2 X 3/4" NPT (I) x 3/4" NPT (A)	275		NORMALSTAHL

## KUGELVENTILE

239280	1/4" NPT(MBE)	350		FLUOELASTOMER
238694	3/8" NPT(MBE)	350		PTFE/EDELSTAHL
223522	1/4" NPT (A) x STOPFEN	350		FLUOELASTOMER
224441	3/8" NPT (A) x STOPFEN	350		FLUOELASTOMER
238967	3/8" NPT (A)-(MBE)	350		PTFE MIT PEEK-SITZ

# Ersatzteile

LINELAZER - ROADPAK	KURZÜBERSICHT							
	LINELAZER ES 1000	LINELAZER V ES 2000	LINELAZER 3400	LINELAZER V 3900	LINELAZER V 5900	LINELAZER 130HS	LINELAZER V 200HS/DC	
UNTERPUMPENSATZ	24Z731	277069	246428	277069	277070	24B748	277068	
REPARATURSATZ FÜR PACKUNGEN	18B260	248212	244194	248212	248213	288471	246341	
HARTMETALLSITZ-SATZ	246429	239922	246429	239922	244199	244199	240918	
KOLBENSTANGE	24W617	248206	249125	248206	248207	288479	249000	
LAUFBUCHSE	24W619	248209	243176	248209	248210	248210	240921	
FILTER-REPARATURSATZ	-	-	287685	288100	288100	24B749	288100	
KUPPLUNGS-REPARATURSATZ	-	-	241109	241109	241113	-	-	
ANTRIEBSWELLENGEHÄUSE-SATZ	-	-	287376	287463	287465	-	-	
GETRIEBEGEHÄUSE-SATZ	24W817	287284	-	287467	287469	-	-	
DISTANZSENSOR-SATZ	-	15K357	-	15K357	15K357	-	15K357	
HYDRAULISCHE STEUERSTANGE/KOLBEN/DECKEL, REPARATURSATZ	-	-	-	-	-	288735	288754	
REPARATURSATZ FÜR HYDRAULIKMOTOR	-	-	-	-	-	288758	248021	
DICHTUNGS-REPARATURSATZ FÜR HYDRAULIKMOTOR	-	-	-	-	-	246174	246174	
HYDRAULIKPUMPENSATZ (HD)	-	-	-	-	-	288733	287179	
HYDRAULISCHES 1:1-DOSIERGERÄTSATZ	-	-	-	-	-	-	-	
MISCHBLOCK, KOMPLETT	-	-	-	-	-	-	-	
BPO-PUMPE (SLAVE), KOMPLETT	-	-	-	-	-	-	-	
LAGER- UND ABSTREIF-SATZ FÜR BPO-PUMPE (SLAVE)	-	-	-	-	-	-	-	
FUSSVENTIL-REPARATURSATZ FÜR BPO-PUMPE (SLAVE)	-	-	-	-	-	-	-	
THROAT-SEAL-REPARATURSATZ FÜR BPO-PUMPE (SLAVE)	-	-	-	-	-	-	-	
KOLBEN-REPARATURSATZ FÜR BPO-PUMPE (SLAVE)	-	-	-	-	-	-	-	
KESSEL BRENNER-REPARATURSATZ	-	-	-	-	-	-	-	
TEMPERATURREGELUNGSSATZ	-	-	-	-	-	-	-	
PILOT-REPARATURSATZ	-	-	-	-	-	-	-	
THERMOSÄULEN-REPARATURSATZ	-	-	-	-	-	-	-	
GASVENTIL-REPARATURSATZ	-	-	-	-	-	-	-	
ZÜNDER-REPARATURSATZ	-	-	-	-	-	-	-	
KOMPLETTER PILOT-/THERMOSÄULEN-REPARATURSATZ	-	-	-	-	-	-	-	

# Ersatzteile

	LINELAZER V 250SPS/DC	LINELAZER V 200MMA 1:1	LINELAZER V 250MMA 98:2	LINEDRIVER 160	LINEDRIVER HD 200	LINEDRIVER ES	ROADPAK	THERMOLAZER 200tc	THERMOLAZER 300tc	THERMOLAZER ProMelt
	277068	277068	277068	-	-	-	287834	-	-	-
	246341	246341	246341	-	-	-	287835	-	-	-
	240918	240918	240918	-	-	-	287838	-	-	-
	249000	249000	249000	-	-	-	287832	-	-	-
	240921	240921	240921	-	-	-	287833	-	-	-
	24N517	288100	24N517	-	-	-	-	-	-	-
	-	-	-	116875	247631	-	-	-	-	-
	-	-	-	-	-	-	-	-	-	-
	-	-	-	-	-	-	-	-	-	-
	15K357	15K357	15K357	-	-	-	-	-	-	-
	288754	288754	288754	-	-	-	-	-	-	-
	248021	248021	248021	-	-	-	-	-	-	-
	246174	246174	246174	-	-	-	287870	-	-	-
	16X083	287179	16X083	247930	247930	-	24J517 (17V283)	-	-	-
	-	131818	-	-	-	-	-	-	-	-
	-	-	17H095	-	-	-	-	-	-	-
	-	-	17H093	-	-	-	-	-	-	-
	-	-	16P185	-	-	-	-	-	-	-
	-	-	16N961	-	-	-	-	-	-	-
	-	-	16N963	-	-	-	-	-	-	-
	-	-	16N964	-	-	-	-	-	-	-
	-	-	-	-	-	-	-	-	-	24J571
	-	-	-	-	-	-	-	17B232	24C397	24J569
	-	-	-	-	-	-	-	24J574	24J575	24J574
	-	-	-	-	-	-	-	122944	122944	122944
	-	-	-	-	-	-	-	17B233	16F638	16F638
	-	-	-	-	-	-	-	-	123085	123085
	-	-	-	-	-	-	-	24U190	24U190	24T749



# ▶ GARANTIE

---



# Garantie

5 JAHRE	2 JAHRE	1 JAHR
FAHRGESTELL	STEUEREINHEIT & KOMPONENTEN	MATERIALGEHÄUSE
ANTRIEBSSYSTEM	ELEKTRISCHE KOMPONENTEN	HYDRAULIKEINHEIT
HYDRAULIKMOTOR, FESTE TEILE	KUPPLUNG	GASEINHEIT
	UNTERPUMPE, FESTE TEILE	

## GERÄTE

## ZUBEHÖR

PISTOLENGEHÄUSE & ZUBEHÖR

## VERSCHLEISSTEILE

Graco gewährt keine Garantie auf Verschleißteile: Düsen, Filter, Buchsen, Bolzen, Packungen, Reparatursätze, Dichtungen, Kugeln, Bürsten, Gießvorrichtungen ...

## WEITERE GARANTIE

Komponenten anderer Hersteller werden von ihren eigenen Garantien abgedeckt: Benzinmotoren, Schläuche und Batterien. Graco gewährt auf alle Produkte ein Jahr Garantie bei Herstellungsschäden. Detaillierte Informationen zu Graco-Bestimmungen (Garantie, Versand, Rücksendungen usw.) finden Sie in unserem „Blauen Buch“ (Form. Nr. B0170).









## ÜBER GRACO

Graco wurde 1926 gegründet und ist einer der weltweit führenden Anbieter von Systemen und Komponenten zur Flüssigkeitsförderung. Graco-Produkte werden zum Fördern, Messen, Steuern, Dosieren und Auftragen vieler unterschiedlicher Flüssigkeiten und viskoser Materialien im Bereich der Fahrzeugschmierung sowie in kommerziellen und industriellen Anwendungen eingesetzt.

Der Erfolg des Unternehmens begründet sich durch die bedingungslose Verpflichtung zu technischer Exzellenz, herausragender Fertigungsqualität und konkurrenzlosem Kundendienst. In enger Zusammenarbeit mit spezialisierten Händlern bietet Graco Systeme, Produkte und Technologien an, die weltweit als Qualitätsmaßstab für zahlreiche Flüssigkeitsförderlösungen gelten. Gracos Angebot umfasst Geräte für die Spritzlackierung, den Auftrag von Schutzanstrichen, die Farbzirkulation, Schmierung, den Auftrag von Dicht- und Klebemitteln sowie Hochleistungsgeräte für den unternehmerischen Einsatz. Durch kontinuierliche Investitionen in Materialförderung und die Steuerung von Flüssigkeiten wird Graco auch in Zukunft innovative Lösungen für einen diversifizierten Weltmarkt anbieten.

## NIEDERLASSUNGEN VON GRACO

### POSTANSCHRIFT

P.O. Box 1441  
Minneapolis, MN 55440-1441,  
USA  
Tel.: 612-623-6000  
Fax: 612-623-6777

### NORD-, MITTEL- UND SÜDAMERIKA

#### MINNESOTA

Weltweite  
Unternehmenszentrale  
Graco Inc.  
88-11th Avenue N.E.  
Minneapolis, MN 55413, USA

### EUROPA

#### BELGIEN

Europäische Zentrale  
Graco Distribution BV  
Industrieterrein-Oude Bunders  
Slakweidestraat 31  
3630 Maasmechelen  
Belgien  
Tel.: 32 89 770 700  
Fax: 32 89 770 777

### ASIEN-PAZIFIK-RAUM

#### AUSTRALIEN

Graco Australia Pty Ltd.  
Suite 17, 2 Enterprise Drive  
Bundoora, Victoria 3083  
Australien  
Tel.: 61 3 9468 8500  
Fax: 61 3 9468 8599

#### CHINA

Graco Fluid Equipment  
(Shanghai) Co., Ltd  
Building 7, No. 1-2,  
Wenshui Road 299  
Jing'an District  
Shanghai 200436  
Volksrepublik China  
Tel: 86 512 6260 5711  
Fax: 86 21 6495 0077

#### INDIEN

Graco Hong Kong Ltd.  
India Liaison Office  
Room 432, Augusta Point  
Regus Business Centre 53  
Golf Course Road  
Gurgaon, Haryana  
Indien 122001  
Tel.: 91 124 435 4208  
Fax: 91 124 435 4001

#### JAPAN

Graco K.K.  
1-27-12 Hayabuchi  
Tsuzuki-ku  
Yokohama 224-0025,  
Japan  
Tel.: 81 45 593 7300  
Fax: 81 45 593 7301

#### KOREA

Graco Korea Inc.  
38, Samsung 1-ro 1-gil  
Hwaseong-si, Gyeonggi-do,  
18449  
Republic of Korea  
Tel: 82 31 8015 0961  
Fax: 82 31 613 9801

Alle Informationen und Illustrationen in dieser Broschüre basieren auf den letzten Produktinformationen, die bei Drucklegung verfügbar waren. Graco behält sich das Recht vor, jederzeit ohne Vorankündigung Änderungen vorzunehmen.

Graco ist ISO 9001-zertifiziert.

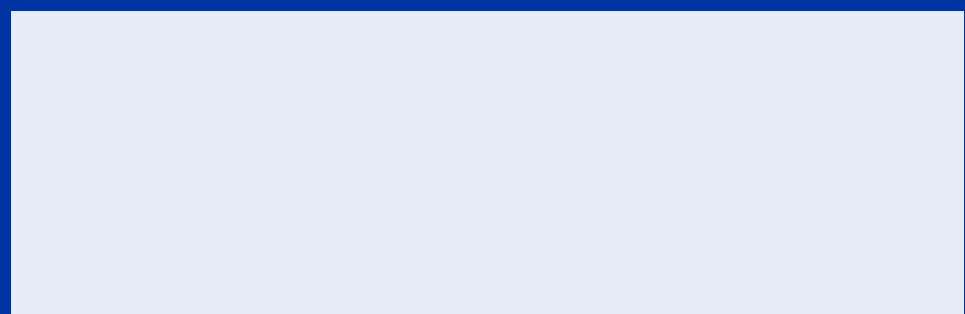

Europa  
+32 89 770 700  
FAX +32 89 770 777  
WWW.GRACO.COM