

Эксплуатация, спецификация деталей



Электрические безвоздушные распылители

3A6510K

RU

Для мобильного безвоздушного распыления архитектурных покрытий и красок. Только для профессионального использования. Оборудование не одобрено для использования во взрывоопасных средах или опасных зонах.

Модели 490/495/595/650/395EU:

Максимальное рабочее давление 228 бар, 22,8 МПа (3300 psi)

Дополнительную информацию о модели см. на стр. 3.



Важные инструкции по технике безопасности

Перед началом эксплуатации оборудования прочтите все предупреждения и инструкции в настоящем руководстве, сопутствующих руководствах и на самом устройстве. Ознакомьтесь с элементами управления и надлежащим использованием оборудования. Сохраните эти инструкции.

Сопутствующие руководства

Пистолет – 3A6285 (Contractor PC)

Насос – 334599



ti35141a



Используйте только оригинальные запасные детали от компании Graco.





Применение запасных деталей сторонних производителей может повлечь за собой аннулирование гарантии.

PROVEN QUALITY. LEADING TECHNOLOGY.

Содержание

Модели	3
Предупреждения	4
Идентификация компонентов	8
Модели на стойке	8
Модели Lo-Boy	9
Модели Hi-Boy	10
Заземление	11
Требования к электропитанию	11
Удлинитель	11
Емкости	11
Процедура сброса давления	12
Подготовка к работе	13
Запуск	16
Эксплуатация	18
Установка сопла	18
Распыление	18
Устраните засорение распылительного наконечника	19
Очистка	20
Цифровой дисплей	23
Приложение BlueLink™	25
Включение или выключение BlueLink	25
Техническое обслуживание	26
Утилизация и вторичное использование в конце срока службы	26
Поиск и устранение неисправностей	27
Механическая часть/расход материала	27
Электрические компоненты	30
Распылители на стойке 490/495/395EU	38
Распылители Lo-Boy 490/495/595	40
Распылитель Lo-Boy 650	42
Распылители Hi-Boy 490/495/595/395EU	44
Распылитель Hi-Boy 650	46
Вспомогательные принадлежности и наклейки	48
Блок управления	50
Список деталей блока управления	51
Замена аккумулятора	52
Электрические схемы	53
Технические характеристики	59
Соответствие	61
Соответствие требованиям по радиочастотам	61
ЗАКОНОПРОЕКТ 65 ШТАТА КАЛИФОРНИЯ (США)	61
Стандартная гарантия компании Graco	62
Информация о компании Graco	63

Модели

	Напряжение, В перем. тока	Модель	Стойка 	Lo-Boy 	Hi-Boy 	
 Intertek 110474 Сертифицировано в соответствии со стандартами CAN/CSA C22.2 № 68 Соответствует UL 1450	120 США	Ultra MAX II 490 PC Pro	17E852	17E853	17E854	
		Ultimate MX II 490 PC Pro	826243	826244	826245	
		Ultra MAX II 495 PC Pro	17E855	17E856	17E857	
		Ultimate MX II 495 PC Pro	826246	826247	826248	
		Ultra MAX II 595 PC Pro		17E858	17E859	
		Ultimate MX II 595 PC Pro		826249	826250	
		Ultra Max II 650 PC Pro		19Y129	19Y128	
		Ultimate MX II 650 PC Pro		826259	826258	
 	230 CEE 7/7	ST MAX II 395 PC Pro	17E864		17E865	
		ST MAX II 495 PC Pro	17E871		17E874	
		ST MAX II 595 PC Pro			17E876	
		ST MAX II 495 PC Pro	17E872		17E875	
	230 (Европа, разные стандарты подключения к сети)	ST MAX II 595 PC Pro			17E877	
		Ultra Max II 650 PC Pro		19Y361	19Y359	
		110 Великобритания	ST MAX II 495 PC Pro	17E873		17E870
			ST MAX II 595 PC Pro			17E878
	230 Азия, Австралия и Новая Зеландия	Ultra MAX II 490 PC Pro	17E887			
		Ultra MAX II 495 PC Pro	17E889	17E891	17E892	
		Ultra MAX II 595 PC Pro		17E897	17E896	
		Ultra Max II 650 PC Pro			19Y424	
	230 Азиатско-Тихоокеанский регион	Ultra MAX II 490 PC Pro	26C970			
		Ultra MAX II 495 PC Pro	26C974			
		Ultra MAX II 595 PC Pro		26C977	26C976	
	230 Азиатско-Тихоокеанский регион Мульти шнур	Ultra Max II 650 PC Pro		26C979	19Y424	
	100 Япония / Тайвань	Ultra MAX II 490 PC Pro	26C971			
		Ultra MAX II 495 PC Pro	26C975			
Ultra MAX II 595 PC Pro				26C978		
Ultra Max II 650 PC Pro				26C980		

Предупреждения

Указанные далее предупреждения относятся к настройке, эксплуатации, заземлению, техническому обслуживанию и ремонту этого оборудования. Символом восклицательного знака отмечены общие предупреждения, а знаки опасности указывают на риск, связанный с определенной процедурой. Когда в тексте руководства или на предупредительных этикетках встречаются эти символы, см. данные предупреждения. В этом руководстве в соответствующих случаях могут встречаться другие символы опасности и предупреждения, касающиеся определенных изделий и не описанные в этом разделе.

ПРЕДУПРЕЖДЕНИЕ



ЗАЗЕМЛЕНИЕ

Это устройство должно быть заземлено. В случае короткого замыкания заземление снижает риск поражения электрическим током благодаря наличию провода для его отвода. Это оборудование оснащено шнуром с проводом заземления и надлежащей заземляющей вилкой. Вилка должна подключаться к розетке, надлежащим образом установленной и заземленной в соответствии со всеми местными правилами и нормативами.

- Неправильный монтаж вилки с заземлением может привести к поражению электрическим током.
- Если потребуется ремонт или замена шнура питания или вилки, не подключайте провод заземления ни к одной из плоских клемм.
- Провод, внешняя поверхность изоляции которого имеет зеленый цвета с желтыми полосками или без них, является проводом заземления.
- В случае возникновения вопросов относительно инструкций по заземлению устройства или сомнений в правильности их выполнения обратитесь за консультацией к квалифицированному электрику или специалисту по обслуживанию.
- Не изменяйте конструкцию штепсельной вилки. Если она не соответствует типу розетки, обратитесь к квалифицированному электрику для установки новой розетки.
- Это устройство рассчитано на номинальное напряжение цепи 120 В или 230 В и оснащено заземляющей штепсельной вилкой, аналогичной показанным на рисунке ниже.

120 В (США)



230 В



230 В, стандарт ANZ



230 В, Индия

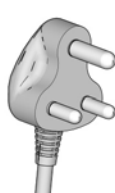

ti24583c

- Подключайте устройство только к розетке, конструкция которой соответствует типу штепсельной вилки.
- Не используйте переходник «3 к 2» при работе с этим устройством.

Удлинитель

- Используйте только 3-проводной удлинитель с заземленной вилкой и заземленной розеткой, которая подходит для вилки оборудования.
- Убедитесь в том, что удлинитель не поврежден. Если необходим удлинитель, используйте для подачи потребляемого тока шнур калибром не менее 12 AWG (2,5 мм²).
- Использование неправильно подобранного удлинителя может привести к падению напряжения в сети, потере мощности и перегреву.

⚠ ПРЕДУПРЕЖДЕНИЕ**ОПАСНОСТЬ ВОЗНИКНОВЕНИЯ ПОЖАРА И ВЗРЫВА**

Легковоспламеняющиеся газы, такие как пары растворителей или краски, могут воспламениться или взорваться в рабочей зоне. Во избежание возгорания и взрыва соблюдайте указанные ниже меры предосторожности.

- Не распыляйте огнеопасные или воспламеняемые материалы вблизи открытого огня или источников возгорания, таких как сигареты, двигатели и электрооборудование.
- При прохождении краски или растворителя через оборудование может накапливаться заряд статического электричества. В случае присутствия испарений краски или растворителя заряд статического электричества может стать причиной пожара или взрыва. Все детали системы распылителя, включая насос, блок шлангов, краскораспылитель и все предметы внутри и снаружи зоны распыления, должны быть надлежащим образом заземлены для защиты от искр и статического разряда. Используйте токопроводящие или заземленные шланги Graco для установок безвоздушного распыления.
- Убедитесь в том, что все контейнеры и системы сбора заземлены для предупреждения статического разряда. Используйте только токопроводящие или антистатические вкладыши для ведер.
- Подключайте устройство к заземленной розетке и используйте заземленные удлинительные шнуры. Не используйте переходник 3-на-2.
- Не используйте краску или растворитель, если они содержат галогенированные углеводороды.
- Не распыляйте легковоспламеняющиеся или горючие жидкости в замкнутом пространстве.
- Обеспечьте достаточную вентиляцию в зоне распыления. Позаботьтесь о том, чтобы в рабочую область поступало достаточное количество свежего воздуха.
- В процессе распыления образуются искры. Во время распыления, промывки, очистки или обслуживания держите блок насоса в хорошо проветриваемом помещении на расстоянии не менее 6,1 м (20 футов) от зоны распыления. Не распыляйте материал на узел насоса.
- Не курите в зоне распыления. Не выполняйте распыление при наличии искр или открытого пламени.
- Не приводите в действие выключатели, двигатели или другие искрообразующие устройства в зоне распыления.
- Поддерживайте чистоту и следите за тем, чтобы в рабочей зоне не было контейнеров с краской или растворителем, ветоши и других легковоспламеняющихся материалов.
- Проверьте состав распыляемых красок и растворителей. Изучайте все паспорта безопасности (SDS) и этикетки на емкостях с красками и растворителями. Соблюдайте инструкции по технике безопасности, предоставляемые производителями красок и растворителей.
- В рабочей зоне должен находиться исправный огнетушитель.

ПРЕДУПРЕЖДЕНИЕ

ОПАСНОСТЬ ПОРАЖЕНИЯ КОЖНЫХ ПОКРОВОВ



Распыление под высоким давлением может стать причиной подкожной инъекции токсичных материалов и привести к серьезной травме. В случае прокола кожи **немедленно обратитесь за хирургической помощью.**



- Не направляйте краскораспылитель и не распыляйте материал на людей или животных.
- Берегите руки и другие части тела от попадания под выходящую струю. В частности, не пытайтесь устранить утечку, закрывая отверстие какими-либо частями тела.



- Всегда используйте защиту сопла. Не выполняйте распыление без установленной защиты сопла.



- Используйте распылительные наконечники Graco.



- Соблюдайте осторожность при очистке и замене распылительных наконечников. В случае засорения распыляющего наконечника в процессе распыления, выключите устройство и сбросьте давление в соответствии с инструкциями из раздела **Процедура сброса давления**, прежде чем снимать наконечник для его очистки.

- Оборудование поддерживает давление после отключения питания. Не оставляйте оборудование без присмотра, если оно подключено к сети питания или находится под давлением. Выполните **процедуру сброса давления**, когда оборудование остается без присмотра или не используется, а также перед обслуживанием, очисткой или демонтажем деталей.

- Проверяйте шланги и другие детали для выявления признаков повреждений. Заменяйте поврежденные шланги или детали.

- Система обеспечивает давление до 228 бар, 22,8 МПа (3300 psi). Используйте запчасти и вспомогательные принадлежности Graco, предназначенные для работы под давлением не менее 228 бар, 22,8 МПа (3300 psi).

- Всегда устанавливайте блокиратор курка в перерывах между работой. Проверяйте исправность блокиратора курка.

- Перед началом работы проверьте надежность всех соединений.

- Научитесь быстро останавливать работу системы и сбрасывать давление. Тщательно изучите элементы управления.



ОПАСНОСТЬ ВСЛЕДСТВИЕ НЕПРАВИЛЬНОГО ПРИМЕНЕНИЯ ОБОРУДОВАНИЯ



Неадекватное применение может стать причиной серьезной травмы или смертельного исхода.

- Во время работы с краской обязательно носите соответствующие защитные перчатки, очки и респиратор или маску.

- Не пользуйтесь этим оборудованием и не выполняйте распыление рядом с детьми. Никогда не подпускайте детей близко к оборудованию.

- Не пытайтесь дотянуться до удаленных мест и не используйте неустойчивые опоры. Сохраняйте устойчивое положение и равновесие.

- Не отвлекайтесь и следите за ходом выполнения работы.

- Не работайте с оборудованием в утомленном состоянии, под воздействием лекарственных препаратов или в состоянии алкогольного опьянения.

- Не перекручивайте и не перегибайте шланг.

- Не подвергайте шланг воздействию температуры или давления, которые превышают указанные компанией Graco значения.

- Не используйте шланг в качестве силового элемента для перемещения или подъема оборудования.

- Не используйте для распыления шланги короче 7,62 м (25 футов).

- Не изменяйте и не модифицируйте конструкцию оборудования. Модификация или изменение конструкции оборудования может привести к аннулированию официальных разрешений на его использование и возникновению угроз безопасности.

- Убедитесь в том, что все оборудование рассчитано и одобрено для работы в тех условиях, в которых предполагается его использовать.

 ПРЕДУПРЕЖДЕНИЕ	
 	<p>ОПАСНОСТЬ ПОРАЖЕНИЯ ЭЛЕКТРИЧЕСКИМ ТОКОМ</p> <p>Оборудование должно быть заземлено. Неправильные заземление, настройка или использование системы могут привести к поражению электрическим током.</p> <ul style="list-style-type: none"> • Перед выполнением технического обслуживания выключите оборудование и отсоедините шнур питания. • Подключайте оборудование только к заземленным электрическим розеткам. • Используйте только 3-проводные удлинители. • Проверьте целостность электродов заземления на сетевом и удлинительном шнурах. • Не подвергайте воздействию дождя. Храните в закрытом помещении. • Перед обслуживанием отсоедините шнур питания и подождите пять минут.
	<p>ОПАСНОСТЬ ПОВРЕЖДЕНИЯ АЛЮМИНИЕВЫМИ ДЕТАЛЯМИ ПОД ДАВЛЕНИЕМ</p> <p>Использование в находящемся под давлением оборудовании жидкостей, не совместимых с алюминием, может послужить причиной возникновения сильной химической реакции и повреждения оборудования. Несоблюдение этого условия может привести к смертельному исходу, серьезной травме или порче имущества.</p> <ul style="list-style-type: none"> • Не используйте 1,1,1-трихлорэтан, метиленхлорид, а также растворители на основе галогенизированного углеводорода и жидкости, содержащие эти растворители. • Не используйте хлорсодержащий отбеливатель. • Многие другие жидкости также могут содержать вещества, вступающие в реакцию с алюминием. Уточните совместимость у поставщика материала.
 	<p>ОПАСНОСТЬ РАНЕНИЯ ДВИЖУЩИМИСЯ ДЕТАЛЯМИ</p> <p>Движущиеся детали могут прищемить, порезать или отсечь пальцы и другие части тела.</p> <ul style="list-style-type: none"> • Держитесь на расстоянии от движущихся деталей. • Не эксплуатируйте оборудование со снятыми защитными приспособлениями и крышками. • Оборудование может включиться без предупреждения. Прежде чем проверять, перемещать или проводить техническое обслуживание оборудования, выполните процедуру сброса давления и отключите все источники питания.
	<p>ОПАСНОСТЬ ОТРАВЛЕНИЯ ТОКСИЧНЫМИ ЖИДКОСТЯМИ ИЛИ ИСПАРЕНИЯМИ</p> <p>Проглатывание токсичных жидкостей или вдыхание токсичных газов, их попадание в глаза или на кожу может привести к смерти или серьезной травме.</p> <ul style="list-style-type: none"> • Прочтите паспорт безопасности материала для ознакомления с опасными особенностями используемых жидкостей. • Храните опасные жидкости в утвержденных контейнерах. Утилизируйте эти жидкости согласно применимым инструкциям.
	<p>СРЕДСТВА ИНДИВИДУАЛЬНОЙ ЗАЩИТЫ</p> <p>При нахождении в рабочей зоне следует использовать надлежащие средства защиты, предохраняющие от получения серьезных травм, в том числе повреждения органов зрения, потери слуха, вдыхания токсичных газов и ожогов. Ниже указаны некоторые средства индивидуальной защиты.</p> <ul style="list-style-type: none"> • Защитные очки и средства защиты органов слуха • Респираторы, защитная одежда и перчатки, рекомендованные производителем жидкости и растворителя

Идентификация компонентов

Идентификация компонентов

Модели на стойке

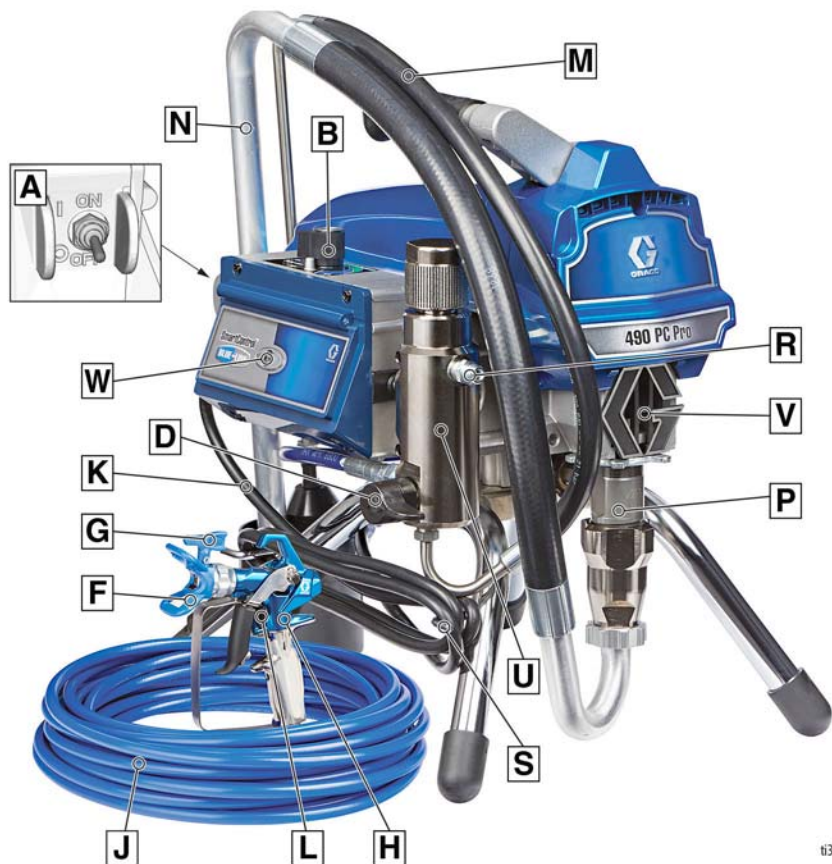

ti35142a

A	Переключатель ВКЛ/ВЫКЛ
B	Регулятор давления
D	Заливочный клапан
F	Защита сопла
G	Распылительный наконечник
H	Краскораспылитель
J	Шланг высокого давления
K	Шнур питания
L	Блокиратор курка
M	Трубка слива
N	Трубка всасывания
P	Насос

R	Выпускное отверстие для жидкости
S	Кронштейн для наматывания шнура питания
U	Фильтр
V	Щиток для защиты пальцев или место заливки жидкости для щелевого уплотнения (TSL)
W	Световой индикатор статуса BlueLink™ или ЖК-дисплей
	Табличка с названием модели и серийным номером (не показана, находится на нижней стороне устройства)

Модели Lo-Boy

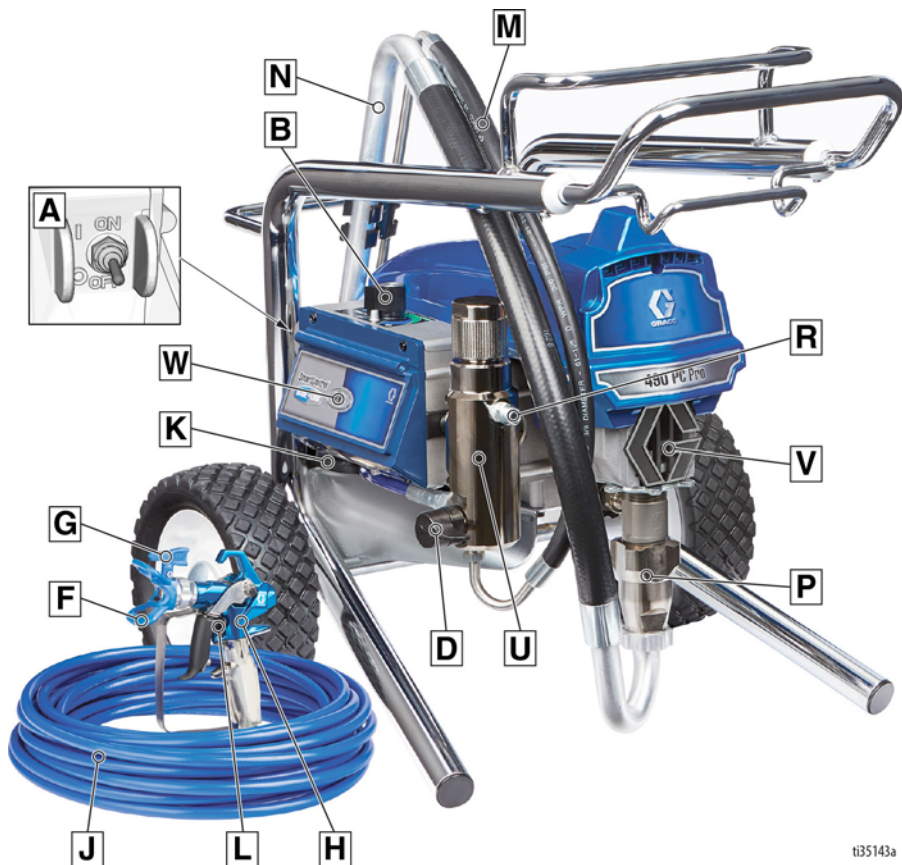

t135143a

A	Переключатель ВКЛ/ВЫКЛ
B	Регулятор давления
D	Заливочный клапан
F	Защита сопла
G	Распылительный наконечник
H	Краскораспылитель
J	Шланг высокого давления
K	Шнур питания
L	Блокиратор курка

M	Трубка слива
N	Трубка всасывания
P	Насос
R	Выпускное отверстие для жидкости
U	Фильтр
V	Щиток для защиты пальцев или место заливки жидкости для щелевого уплотнения (TSL)
W	Световой индикатор статуса BlueLink™ или ЖК-дисплей
	Табличка с названием модели и серийным номером (не показана, находится на нижней стороне устройства)

Идентификация компонентов

Модели Hi-Boo

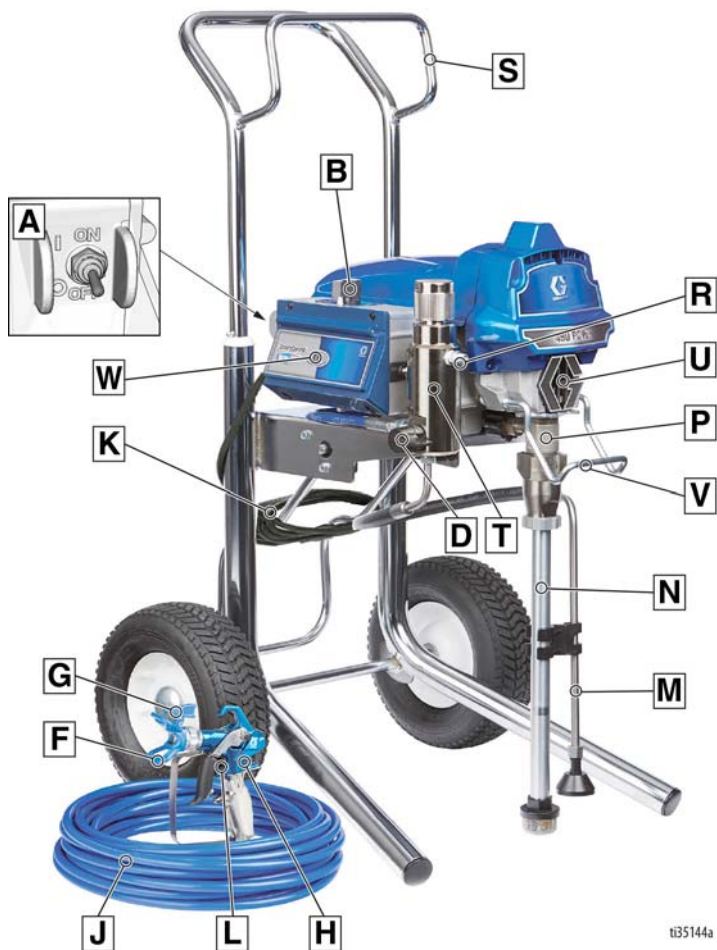

t35144a

A	Переключатель ВКЛ/ВЫКЛ
B	Регулятор давления
D	Заливочный клапан
F	Защита сопла
G	Распылительный наконечник
H	Краскораспылитель
J	Шланг высокого давления
K	Шнур питания
L	Блокиратор курка
M	Трубка слива
N	Трубка всасывания
P	Насос

R	Выпускное отверстие для жидкости
S	Держатель
T	Фильтр
U	Щиток для защиты пальцев или место заливки жидкости для щелевого уплотнения (TSL)
V	Крюк для емкости
W	Световой индикатор статуса BlueLink™ или ЖК-дисплей
	Табличка с названием модели и серийным номером (не показана, находится на нижней стороне устройства)

Заземление



Для снижения риска возникновения статического разряда или поражения электрическим током оборудование должно быть заземлено. При наличии статического или электрического разряда пары могут воспламениться или взорваться. Ненадлежащее заземление может послужить причиной поражения электрическим током. Надлежащее заземление подразумевает наличие провода для отвода электрического тока.

Данный краскораспылитель оснащен шнуром питания с соответствующим проводом заземления и вилкой с заземлением.

Вилка должна подключаться к розетке, надлежащим образом установленной и заземленной в соответствии со всеми местными правилами и нормативами.

Не изменяйте конструкцию штепсельной вилки. Если она не соответствует типу розетки, обратитесь к квалифицированному электрику для установки новой розетки.

Требования к электропитанию

- Для устройств, работающих от напряжения 100–120 В, необходим 1-фазный источник питания переменного тока 12 или 15 А напряжением 100–120 В и частотой 50 или 60 Гц.
- Для устройств, работающих от напряжения 230 В, необходим 1-фазный источник питания переменного тока 7 или 9 А с напряжением 230 В и частотой 50/60 Гц.

Удлинители

Используйте удлинитель с исправным контактом заземления. Если необходимо использовать удлинительный шнур, то используйте 3-проводной кабель с поперечным сечением не менее 12 AWG (2,5 мм²).

ПРИМЕЧАНИЕ. Удлинитель меньшего сечения или большей длины могут ухудшить эксплуатационные характеристики краскораспылителя.

Емкости

Жидкости на масляной или органической основе: соблюдайте местные нормы.

Используйте только электропроводные металлические емкости, помещенные на заземленную поверхность, например на бетон.

Не ставьте ведро на токонепроводящую поверхность, например на бумагу или картон, поскольку это нарушит целостность заземления.



Всегда заземляйте металлическую емкость: подсоединяйте заземляющий провод к емкости. Подсоедините один конец к ведру с помощью зажима, а второй — к точке непосредственного заземления, например к водопроводной трубе.

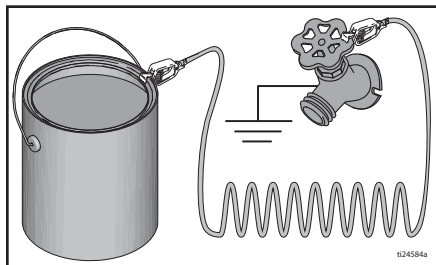

Для поддержания целостности цепи заземления при промывке распылителя или сбросе давления плотно прижмите металлическую часть распылительного пистолета к боковой поверхности заземленной металлической емкости, затем нажмите курок пистолета.

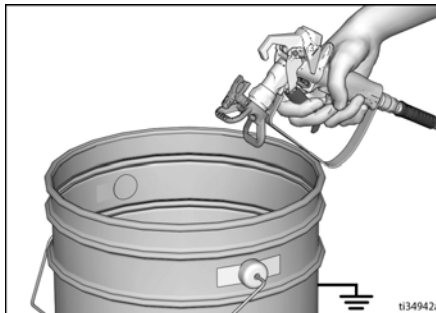

Процедура сброса давления

Процедура сброса давления



Выполняйте процедуру сброса давления каждый раз, когда в тексте приводится этот символ.

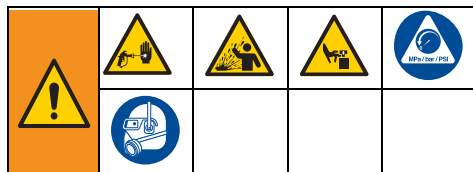

Это оборудование остается под давлением до тех пор, пока давление не будет сброшено вручную. Во избежание получения серьезной травмы, вызванной жидкостью под давлением (например, в результате прокола кожи, разбрызгивания жидкости и контакта с движущимися деталями), выполняйте процедуру сброса давления после каждого завершения распыления и перед очисткой, проверкой либо обслуживанием оборудования.

1. Переведите выключатель ON/OFF в положение **OFF** (ВЫКЛ).



2. Поставьте курок на предохранитель.

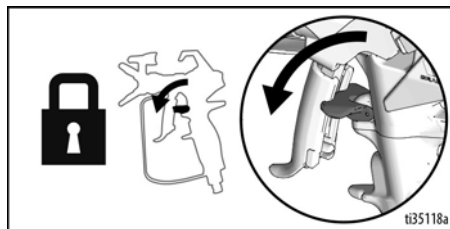

3. Установите регулятор давления на минимальное значение.



4. Поместите дренажную трубу в ведро и поверните перепускной клапана вниз, чтобы сбросить давление. Оставьте клапан заправки в нижнем положении (слива) до тех пор, пока вы не будете готовы к распылению.

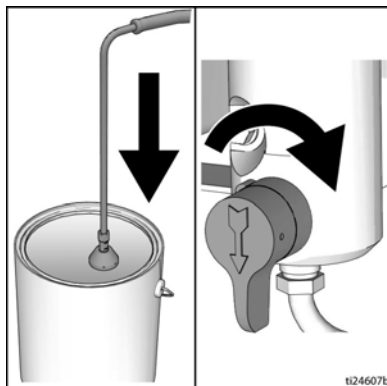

5. Плотно прижмите металлическую поверхность распылительного пистолета к заземленной металлическому ведру. Направьте краскораспылитель в ведро. Для сброса давления разблокируйте блокиратор курка и нажмите курок краскораспылителя.

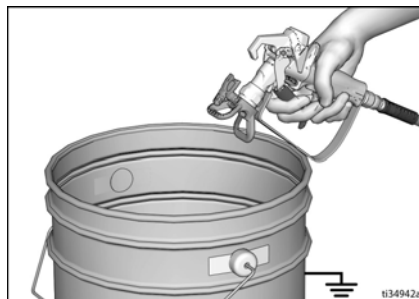

6. Заблокируйте блокиратор курка.
7. Если вы подозреваете, что распылительный наконечник или шланг закупорены или что давление не было сброшено полностью, выполните указанные далее действия.
 - a. **ОЧЕНЬ МЕДЛЕННО** ослабьте стопорную гайку защитного устройства для наконечника или муфты на конце шланга и постепенно сбросьте давление.
 - b. Полностью ослабьте гайку или соединительную муфту.
 - c. Устраните засорение шланга или сопла.

Блокиратор курка

При прекращении работы распылителя всегда включайте блокиратор курка, чтобы предотвратить случайное включение краскораспылителя рукой, а также в случае падения или удара.

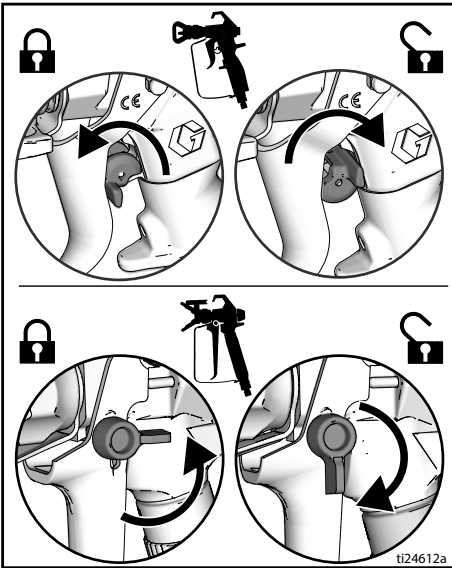

Подготовка к работе

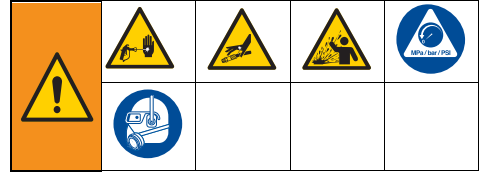

При распаковывании краскораспылителя впервые или после длительного хранения выполняйте процедуру настройки. При первой настройке устройства удалите транспортировочную заглушку из выпускного отверстия для жидкости.

1. Подсоедините шланг высокого давления Gрасо к выпускному отверстию для жидкости. Надежно затяните с помощью гаечных ключей.

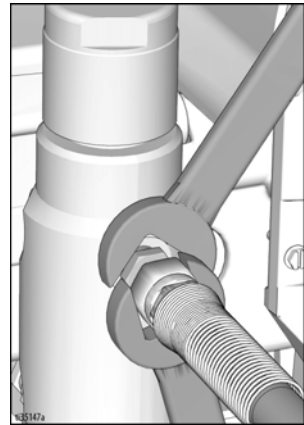

2. Подсоедините другой конец шланга к пистолету.

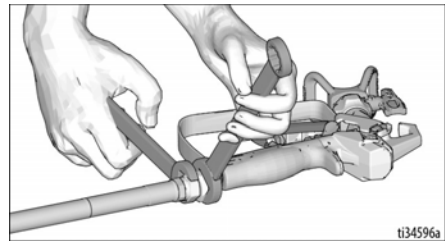

3. Надежно затяните с помощью гаечных ключей.

Подготовка к работе

4. Включите предохранитель курка.

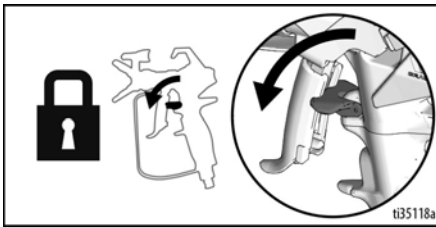

5. Снимите защиту наконечника.

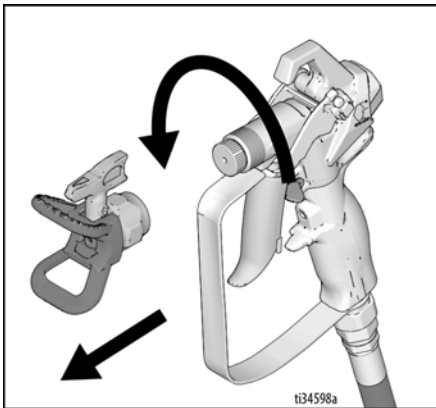

6. При распаковывании распылителя впервые снимите упаковочные материалы с приемного сетчатого фильтра. После длительного хранения проверьте приемный сетчатый фильтр для выявления засоров и мусора.

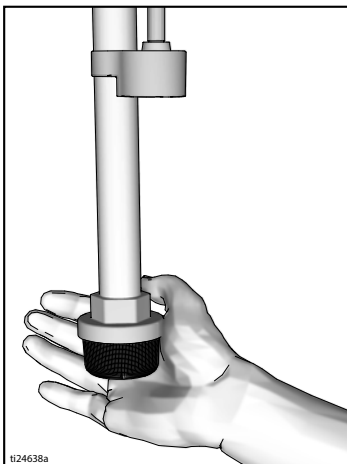

7. Заполните гайку уплотнения горловины составом TSL, чтобы предотвратить преждевременный износ уплотнения. Проводите эту операцию ежедневно или при каждом распылении.

- a. Установите носик емкости с жидкостью для щелевого уплотнения (TSL) в верхнее центральное отверстие решетки с передней стороны краскораспылителя.
- b. Сожмите емкость, чтобы раздать достаточный объем жидкости TSL для заполнения пространства между штоком насоса и уплотнительной гайкой.

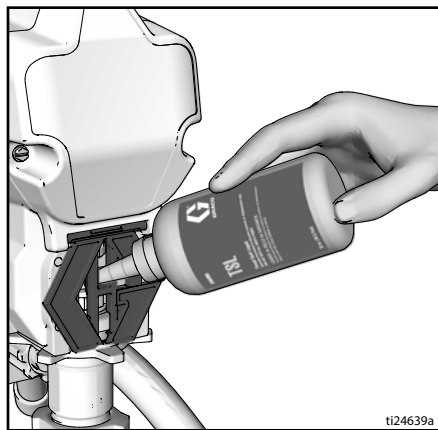

8. Убедитесь, что выключатель ON/OFF установлен в положение **OFF** (ВЫКЛ).

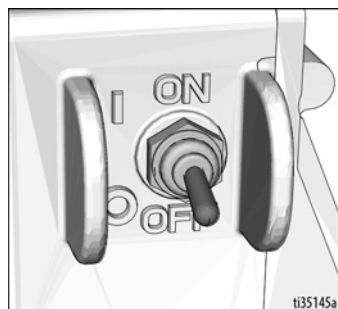

9. Подключите сетевой шнур к надлежащим образом заземленной электрической розетке.

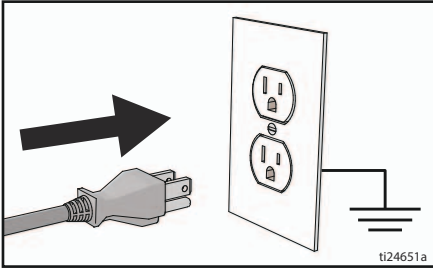

10. Поверните клапан заправки в нижнее положение.

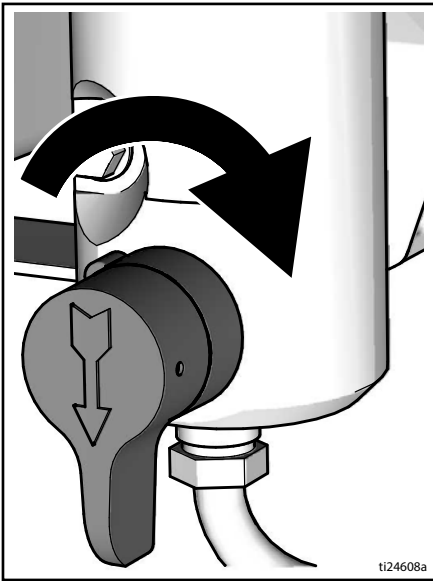

11. Поместите патрубок забора жидкости со сливной трубкой в заземленное металлическое ведро, частично заполненное жидкостью для промывки. См. раздел **Заземление**, стр. 11.

ПРИМЕЧАНИЕ. При поставке новые краскораспылители заполнены жидкостью для хранения, которую необходимо вымыть, используя уайт-спирит, прежде чем приступать к эксплуатации краскораспылителя.

Проверьте совместимость промывочной жидкости с материалом, который будет распыляться. Может понадобиться вторичная промывка совместимой жидкостью. Для вододисперсионных красок используйте воду, для масляных красок – уайт-спирит.

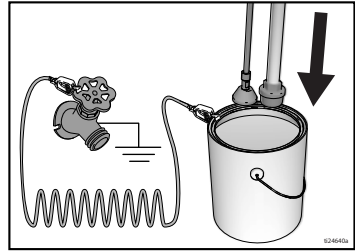

12. Установите регулятор давления в положение OFF (Выкл).
13. Переведите выключатель ВКЛ./ВЫКЛ. в положение **ВКЛ.**
14. Установите клапан заправки в горизонтальное положение. Снимите блокиратор курка.
15. Установите регулятор давления в положение Prime/Slow (Заправка/медленный режим).
16. Плотно прижмите металлическую часть краскораспылителя к заземленному металлическому ведру. Нажмите курок пистолета и осуществляйте промывку в течение одной минуты.
17. Переведите выключатель ON/OFF (ВКЛ/ВЫКЛ) в положение **OFF (ВЫКЛ).**
18. Поставьте курок на предохранитель.
19. После вымывания жидкости для хранения из краскораспылителя опорожните ведро. Снова установите патрубок забора жидкости со сливной трубкой в заземленное металлическое ведро, частично заполненное жидкостью для промывки. Для вымывания вододисперсионных красок используйте воду. Для вымывания масляных красок используйте уайт-спирит.
20. Переведите двухпозиционный переключатель в положение **ВКЛ.**
21. Установите клапан заправки в горизонтальное положение. Снимите блокиратор курка.
22. Плотно прижмите металлическую часть пистолета к заземленной металлической емкости. Нажмите на курок пистолета и осуществляйте промывку до полной очистки устройства.
23. Переведите выключатель ON/OFF (ВКЛ/ВЫКЛ) в положение **OFF (ВЫКЛ).**
24. Поставьте курок на предохранитель.
25. Теперь распылитель готов к запуску и распылению.

Запуск

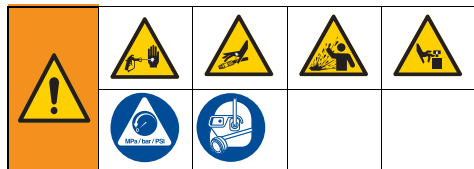

1. Выполните инструкции раздела **Процедура сброса давления**, стр. 12.
2. Установите регулятор давления на минимальное значение.

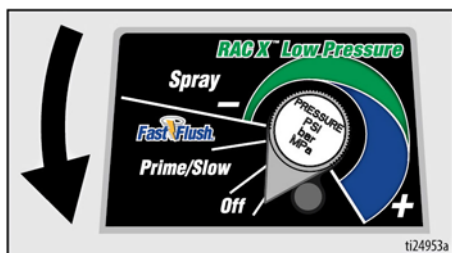

3. Переведите выключатель ВКЛ/ВЫКЛ в положение **ON (ВКЛ)**.



4. Поместите патрубок заборa жидкости в емкость с краской. Поместите сливную трубку в ведро для отходов.
5. Поверните регулятор давления в положение Fast Flush (Быстрая промывка), чтобы запустить двигатель. Краска должна циркулировать через трубку слива в течение 15 секунд.



6. Установите клапан заправки в горизонтальное положение. Снимите блокиратор курка.

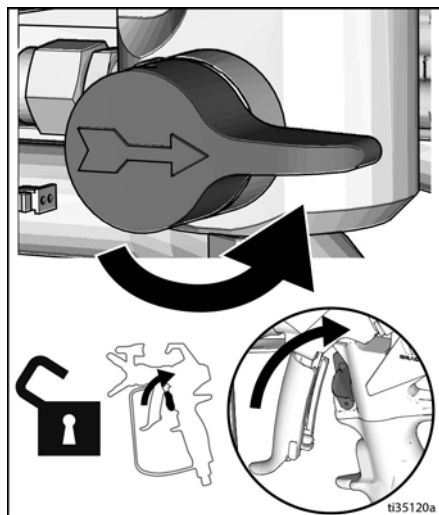

7. Прижмите краскораспылитель к заземленному металлическому ведру для отходов. Нажмите пусковой курок краскораспылителя. Удерживайте до появления краски.

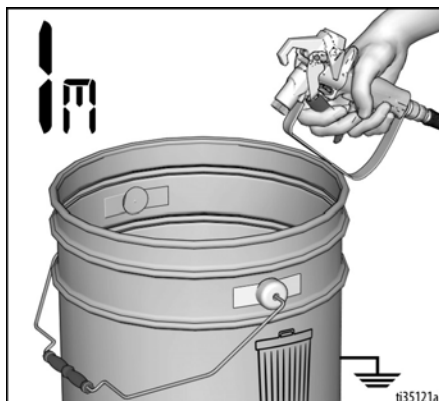

8. Переместите пистолет в емкость для краски и держите пусковой курок нажатым 20 секунд. Отпустите пусковой курок и подождите, пока в краскораспылителе не поднимется давление. Установите блокиратор курка.



<p>Распыление под высоким давлением может стать причиной подкожной инъекции токсичных материалов и привести к серьезной травме. Не останавливайте утечки рукой или тканью.</p>				

9. Осмотрите на предмет утечек. При обнаружении утечек выполните инструкции раздела **Процедура сброса давления**, стр. 12, после чего затяните все фитинги и повторите процедуру запуска. Если утечки отсутствуют, переходите к следующему шагу.
10. Навинтите блок наконечника на пистолет и затяните. См. раздел **Установка сопла**, стр. 18. Инструкции по сборке краскораспылителя см. в отдельном руководстве краскораспылителя.

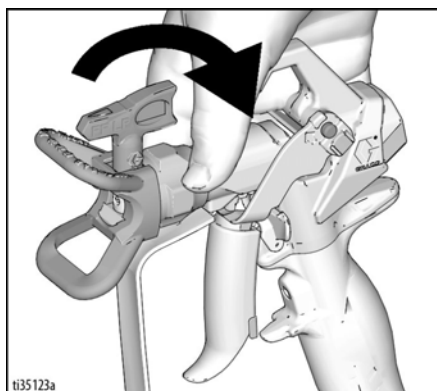

Эксплуатация

Установка сопла



Во избежание серьезных травм, вызываемых поражением кожных покровов, ваша рука не должна находиться перед соплом при установке или снятии самого наконечника и его защиты.

1. Выполните инструкции раздела **Процедура сброса давления**, стр. 12.
2. Воспользуйтесь распылительным наконечником (A), чтобы вставить уплотнение OneSeal™ (B) в защитную насадку (C).

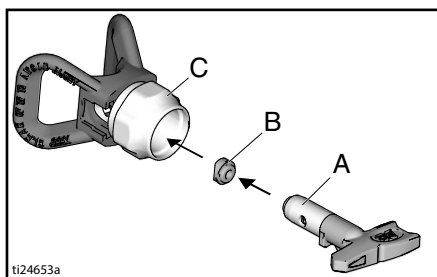

3. Вставьте распылительный наконечник.

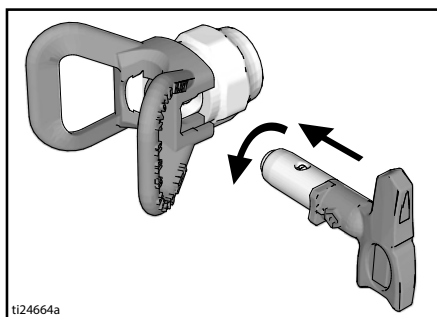

4. Наверните устройство на пистолет. Затяните соединения.

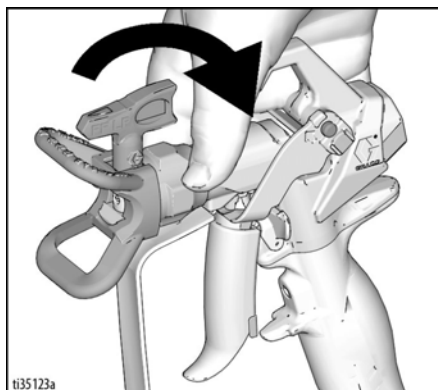

Распыление

С помощью двустороннего распылительного наконечника RAC X™ FF LP для чистовой отделки при низком давлении можно производить распыление при пониженном давлении. Распыление на пониженном давлении помогает уменьшить избыточное распыление и износ распылительного наконечника. Чтобы снизить избыточное распыление отрегулируйте давление распыления.

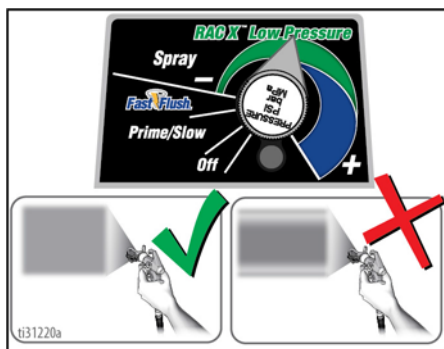

Тонкий распыл,
равномерное
распределение
окрасочного отпечатка

Неровности

1. Выполните пробное распыление. Отрегулируйте давление, чтобы устранить излишек краски на кромках.

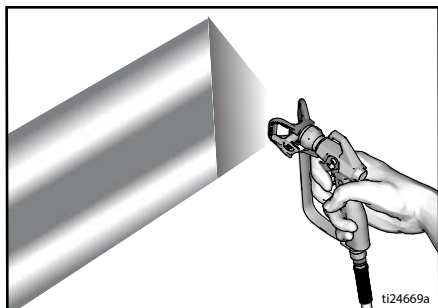

2. Используйте наконечник меньшего размера, если с помощью регулировки давления не удастся устранить излишек краски на кромках.
3. Держите пистолет перпендикулярно на расстоянии приблизительно 25–30 см (10–12 дюймов) от поверхности. Распыляйте движением вперед и назад с наложением в 50 %.

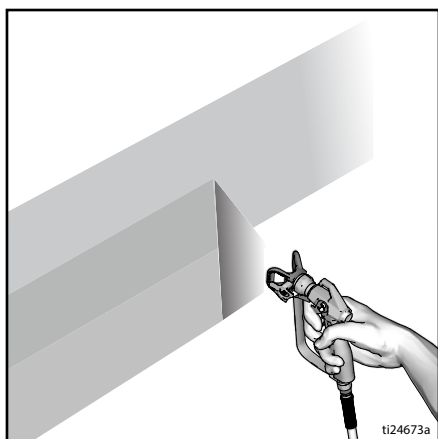

4. Нажмите пусковой курок пистолета после начала движения. Отпустите пусковой курок до момента остановки. Дополнительную информацию о распылении см. в отдельном руководстве к пистолету.

Устраните засорение распылительного наконечника



Во избежание травм ни в коем случае не направляйте пистолет на руку или на ветошь!

1. Отпустите курок. Поставьте курок на предохранитель. Поверните распылительный наконечник. Снимите блокиратор курка. Направив краскораспылитель в зону для отходов, нажмите курок, чтобы очистить наконечник.



2. Поставьте курок на предохранитель. Верните распылительный наконечник в исходное положение. Выключите блокиратор пускового курка и продолжите распыление.

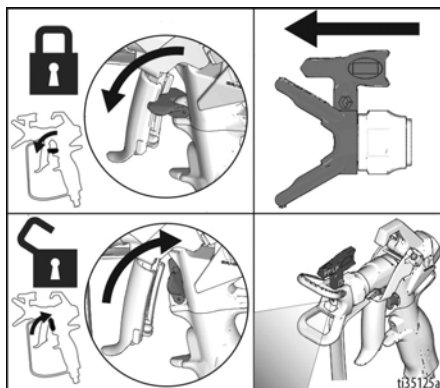

Очистка

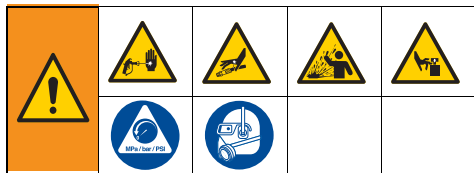

1. Выполните инструкции раздела **Процедура сброса давления**, стр. 12.
2. Снимите защитную насадку наконечника и распылительный наконечник. Дополнительную информацию см. в отдельном руководстве к краскораспылителю.

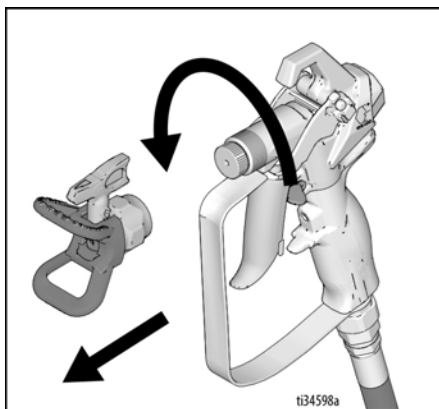

Дренажная трубка для быстрой промывки

3. Извлеките патрубок забора жидкости и трубку слива из емкости с краской, удалите излишки краски с внешней стороны.

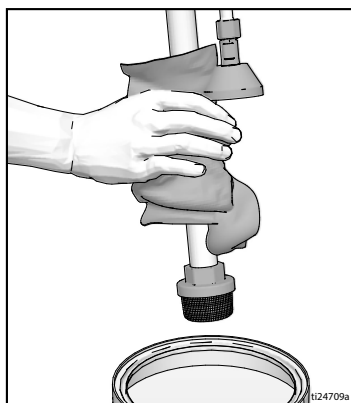

4. Поместите патрубок забора жидкости в емкость с промывочной жидкостью. Для красок на водной основе используйте воду, для красок на масляной основе – уайт-спирит. Поместите сливную трубку в ведро для отходов.

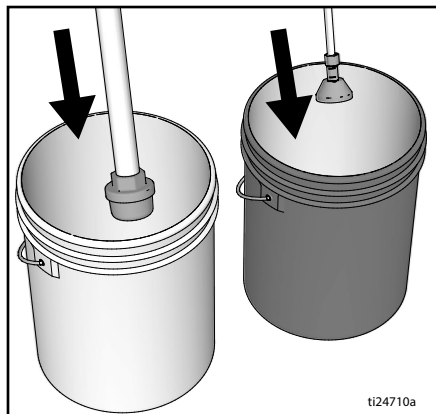

5. Для промывки сливной трубки и насоса поверните клапан заправки вниз.

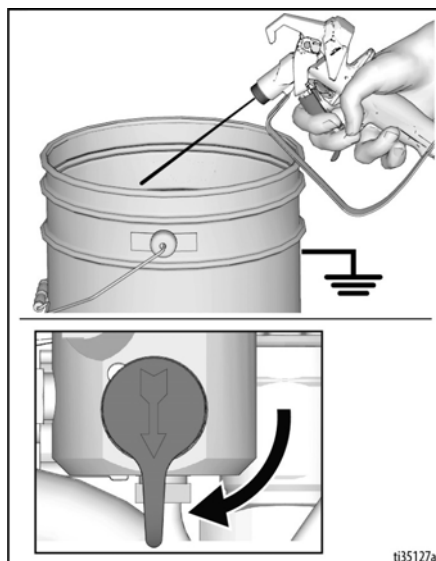

6. Переведите регулятор давления в положение Fast Flush (Быстрая промывка). Продолжайте эксплуатацию устройства, пока насос не начнет работать устойчиво и в емкости для отходов не появится промывочная жидкость.

Шланг и пистолет для быстрой промывки

- Чтобы промыть безвоздушный шланг и распылительный пистолет, установите клапан заправки в горизонтальное положение.
- Прижмите пистолет к емкости для отходов. Снимите фиксатор курка. Нажмите пусковой курок пистолета и поверните регулятор давления в положение Fast Flush (Быстрая промывка). Продолжайте эксплуатацию устройства, пока насос не начнет работать устойчиво и не появится промывочная жидкость.

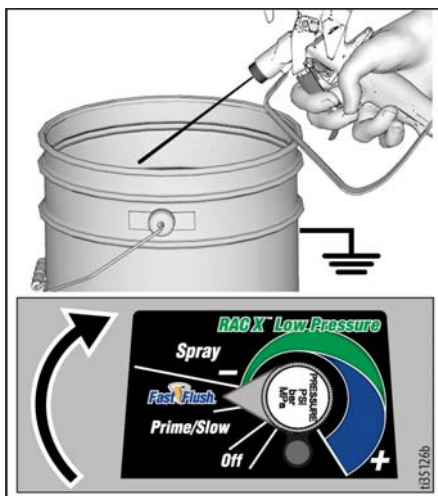

- Отпустите пусковой курок пистолета.

- Поднимите патрубок заборки жидкости выше уровня промывочной жидкости.

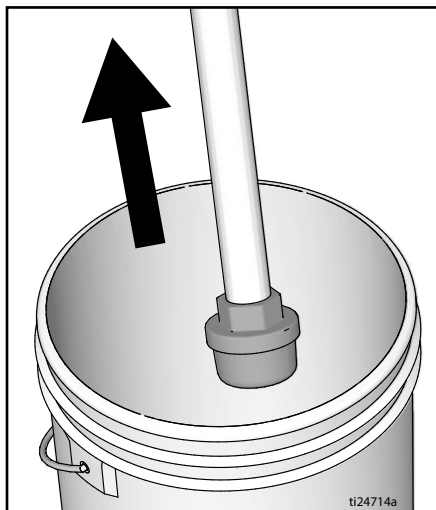

- Установите клапан заправки в горизонтальное положение. Направьте пистолет в емкость для промывки и нажмите на курок, чтобы очистить шланг от жидкости.
- Включите предохранитель курка.

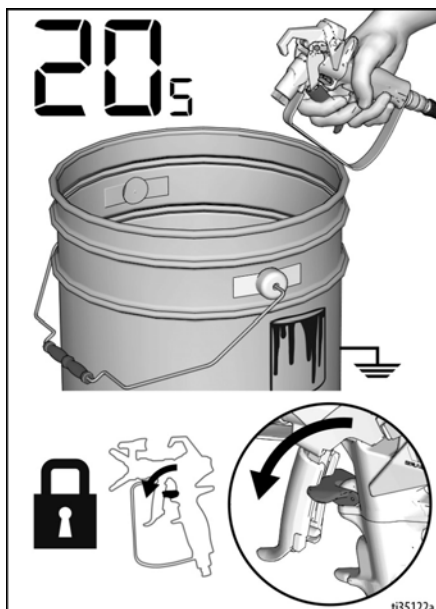

Эксплуатация

13. Поверните ручку регулятора давления в положение OFF (ВЫКЛ) и переведите переключатель ON/OFF (ВКЛ/ВЫКЛ) также в положение **OFF (ВЫКЛ)**. Отсоедините источник питания от распылителя.

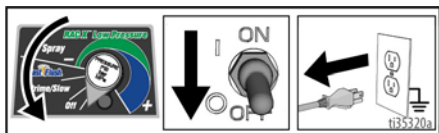

14. Извлеките фильтры (если они установлены) из краскораспылителя и распылителя. Очистите и осмотрите. Установите фильтр. См. отдельное руководство к краскораспылителю.

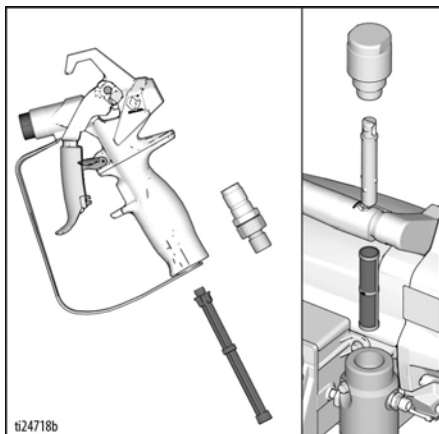

15. При промывке водой дополнительно пропустите через систему уайт-спирит или состав Pump Armor, чтобы в ней сохранилось защитное покрытие, предохраняющее от замерзания и коррозии.

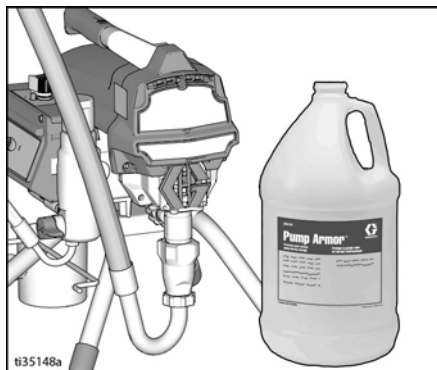

16. Вытрите распылитель, шланг и пистолет тканью, смоченной водой или уайт-спиритом.

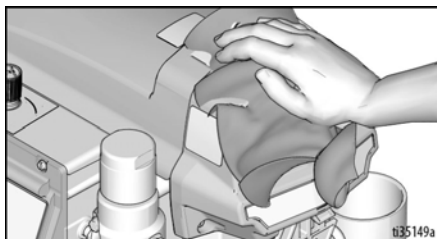

Цифровой дисплей

В большинстве моделей есть цифровой дисплей. В этом разделе разъясняется, как пользоваться этой функцией.



Главное меню эксплуатации

При кратком нажатии кнопки дисплея осуществляется переход к следующему изображению на экране дисплея. Для выбора единиц измерения или сброса данных нажмите и удерживайте кнопку дисплея в течение пяти секунд.

1. Выполните инструкции раздела **Процедура сброса давления**, стр. 12.
2. Подключите распылитель к заземленной розетке. Переведите двухпозиционный переключатель в положение **ВКЛ.**

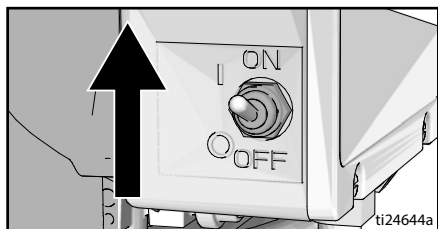
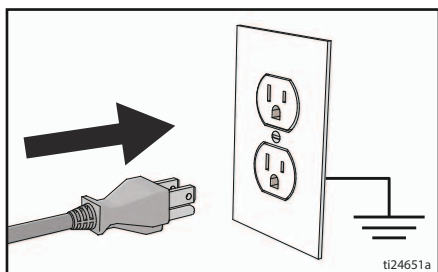

3. Появляется дисплей давления. Если давление меньше 14 бар, 1,4 МПа (200 psi), будут отображаться дефисы.



ti2786a

4. Чтобы перейти к показателю рабочего расхода в галлонах (или в литрах x 10), нажмите и отпустите кнопку дисплея.

ПРИМЕЧАНИЕ. РАБОТА показывается на короткое время, затем количество галлонов, распыленных при давлении свыше 70 бар, 7 МПа (1000 psi).



ti7486b

5. Нажмите и удерживайте кнопку дисплея, чтобы обнулить показатель, или нажмите и отпустите кнопку, чтобы перейти к значению расхода в галлонах (или в литрах x 10) за весь срок службы устройства.

ПРИМЕЧАНИЕ. Сначала кратко отображается надпись **LIFE** (СРОК СЛУЖБЫ), затем отображается количество галлонов, распыленных при давлении выше 70 бар, 7 МПа (1000 psi).



ti7487b

- Чтобы изменить единицы измерения давления (psi/бар или МПа), нажмите и удерживайте кнопку дисплея в течение восьми секунд, пока не появятся необходимые единицы измерения. В зависимости от выбранных единиц измерения давления (бар или МПа) галлоны меняются на литры x 10.

Дисплей сохраненных данных

- Выполните инструкции раздела **Процедура сброса давления**, стр. 12.
- Нажмите кнопку дисплея и переведите переключатель ON/OFF (ВКЛ/ВЫКЛ) в положение **ON** (ВКЛ).

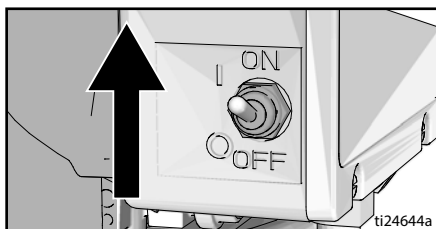

- В течение одной секунды будет отображаться **S/N**, а затем появится серийный номер. Нажмите и отпустите кнопку дисплея. Отобразится общее количество часов работы двигателя.

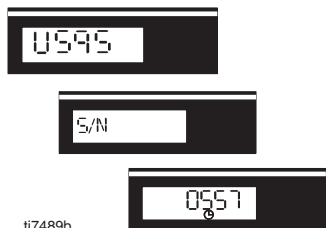

ti7489b

- Коротко нажмите и отпустите кнопку дисплея. Отобразится код последней ошибки. Например, **E=07**. Информацию о поиске и устранении неисправностей см. в разделе **Электрические компоненты**, стр. 30.



ti7490b

- Для обнуления кода ошибки нажмите и удерживайте кнопку дисплея. Нажмите и отпустите кнопку, чтобы перейти к версии программного обеспечения: **REV** (ВЕРСИЯ).



ti7491b

- Чтобы выйти из режима сохраненных данных, переведите переключатель ON/OFF (ВКЛ/ВЫКЛ) в положение **OFF** (ВЫКЛ).

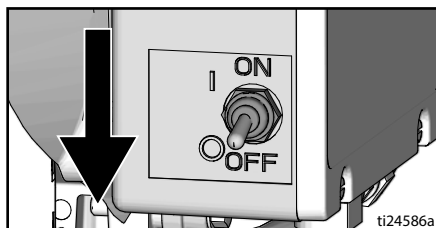

Приложение BlueLink™

(Если применимо)

Загрузите приложение Graco BlueLink из Apple App Store, Google Play или других доступных магазинов приложений, чтобы подключиться к распылителю краски с помощью Bluetooth®.

Приложение BlueLink позволяет просматривать информацию о распылителе, настройки, статистику и позволяет использовать функции Watchdog™, улучшенного контроля обслуживания и рабочего процесса. Приложение Graco BlueLink можно скачать по адресу:

<https://www.graco.com/BlueLink>



Дополнительные инструкции см. в приложении. Кроме того, с инструкциями можно ознакомиться в интернете по следующему адресу:

<https://www.graco.com/BlueLinkSupport>



Включение или выключение BlueLink



Обмен данными в системе Graco BlueLink между платой управления краскораспылителя и мобильным устройством осуществляется по протоколу Bluetooth. Для выключения BlueLink путем выключения Bluetooth-передатчика выполните следующие действия.

1. Переведите двухпозиционный переключатель в положение **OFF** (ВЫКЛ.). Поверните регулятор давления против часовой стрелки до упора в положение **OFF** (ВЫКЛ.).
2. Отключите краскораспылитель от электросети и подождите 5 минут для рассеивания остаточных токов.
3. Снимите крышку блока управления.
4. Отключите ленточный кабель от главной платы управления. Чтобы включить BlueLink снова подключите кабель.



5. Установите обратно крышку блока управления.

Техническое обслуживание

Для обеспечения надлежащей работы краскораспылителя важно регулярное техническое обслуживание. Техническое обслуживание подразумевает выполнение установленных действий, обеспечивающих работу распылителя и предотвращающих возникновение неполадок в будущем.



Выполните процедуру **Процедура сброса давления**, стр. 12 перед проведением технического обслуживания.

Действие	Интервал
Осмотр и очистка фильтра распылителя, фильтра грубой очистки материала и фильтра краскораспылителя.	Ежедневно или при каждом распылении.
Осмотр вентиляционных отверстий щитка электродвигателя на предмет закупорок.	Ежедневно или при каждом распылении.
Заполнение жидкостью для щелевых уплотнений через место заливки жидкости TSL.	Ежедневно или при каждом распылении.
Проверка прекращения работы краскораспылителя. Если отпустить пусковой курок краскораспылителя, электродвигатель распылителя должен перестать работать и не запускаться, пока снова не будет нажат пусковой курок краскораспылителя. Если краскораспылитель запускается снова, когда пусковой курок краскораспылителя НЕ нажат, осмотрите насос для выявления внутренних или внешних утечек и проверьте наличие утечек через клапан заправки.	Через каждые 3785 литров (1000 галлонов)
Регулировка уплотнения горловины. Если уплотнение насоса начинает протекать после длительного использования, затягивайте уплотнительную гайку до тех пор, пока утечка не прекратится или не сократится. Это позволит продолжить работу для перекачки еще около 378 литров жидкости до замены уплотнений. Уплотнительную гайку можно затянуть, не снимая уплотнительное кольцо.	По мере необходимости исходя из использования.



Планировать и следить за графиком обслуживания можно с помощью приложения Graco BlueLink.

Утилизация и вторичное использование в конце срока службы

По истечению срока службы изделия демонтируйте его и утилизируйте с соблюдением применимых требований законодательства.

Подготовка:

- Выполните действия, перечисленные в разделе **Процедура сброса давления**, стр. 12.
- Слейте и утилизируйте жидкости согласно применимым нормам законодательства. Информацию об утилизации см. в паспорте безопасности материала, предоставленного изготовителем.

Демонтаж и утилизация:

- Снимите двигатели, платы управления, дисплей и другие электронные компоненты. Выньте батарейку из держателя на плате управления. Утилизируйте компоненты в соответствии с применимыми нормами.
- Не выбрасывайте электронные компоненты вместе с бытовым или коммерческим мусором.
- Остальные детали изделия передайте утилизирующей организации.

Поиск и устранение неисправностей

Механическая часть/расход материала



1. Перед проверкой или ремонтом выполните инструкции раздела **Процедура сброса давления**, стр. 12.
2. Перед разборкой проверьте устройство и установите причины всех возможных неисправностей.

Проблема	Проверяемые элементы Если проверка прошла успешно, переходите к следующей проверке	Необходимые действия Если проверка выявила проблему, см. этот столбец
Индикатор состояния платы управления мигает или выключен, и на краскораспылитель подается напряжение.	Присутствует неисправность.	Определите способ устранения неисправности в разделе Электрические компоненты , стр. 30.
Низкий выход насоса	Изношено сопло.	Выполните инструкции раздела Процедура сброса давления , стр. 12, а затем замените сопло. См. отдельное руководство к пистолету или наконечнику.
	Засорено сопло.	Снимите давление. Проверьте и очистите сопло.
	Проверьте подачу краски.	Заполните ведро для краски и снова наполните насос.
	Засорен приемный сетчатый фильтр.	Снимите и очистите, затем установите обратно.
	Неправильное прилегание шара впускного клапана и шара поршня.	Снимите впускной клапан и почистите его. Проверьте, нет ли вмятин на шариках и седлах. При необходимости замените элементы. См. руководство по эксплуатации насоса. Перед использованием пропустите краску через фильтр, чтобы удалить частицы, способные засорить насос.
	Фильтр ЛКМ или сопла засорен или загрязнен.	Очистите фильтр.
	Утечка в клапане заправки.	Выполните инструкции раздела Процедура сброса давления , стр. 12, а затем произведите ремонт клапана заправки.
	Прекращение работы насоса при отпуске курка краскораспылителя (клапан заправки не подтекает).	Выполните техническое обслуживание насоса. См. руководство по эксплуатации насоса.
Утечки вокруг уплотнительной гайки, которые могут указывать на износ или повреждение уплотнений	Замените уплотнения. См. руководство по эксплуатации насоса. Проверьте также, нет ли затвердевшей краски или вмятин на седле шарикового клапана поршневого насоса; при необходимости замените его. Затяните уплотнительную гайку/смазываемую чашу.	

Поиск и устранение неисправностей

Проблема	Проверяемые элементы Если проверка прошла успешно, переходите к следующей проверке	Необходимые действия Если проверка выявила проблему, см. этот столбец
Низкий выход насоса	Повреждение штока насоса.	Выполните ремонт насоса. См. руководство по эксплуатации насоса.
	Низкое давление отключения.	Поверните ручку регулятора давления по часовой стрелке до упора. Проверьте правильность установки ручки регулятора давления и возможность ее поворота по часовой стрелке до упора. Если проблема не устранена, замените датчик давления.
	Износ или повреждение уплотнителей поршня.	Замените уплотнения. См. руководство по эксплуатации насоса.
	Уплотнительное кольцо изношено или повреждено.	Замените уплотнительное кольцо. См. руководство по эксплуатации насоса.
	Шар впускного клапана засорен материалом.	Очистите впускной клапан. См. руководство по эксплуатации насоса.
	Резкое падение давления в шланге с тяжелыми материалами.	Уменьшите общую длину шланга.
	Проверьте правильность калибра удлинителя.	См. раздел Удлинители , стр. 11.
Двигатель вращается, однако насос не работает.	Поврежден блок соединительного штока. См. руководство по эксплуатации насоса.	Замените блок соединительного штока. См. руководство по эксплуатации насоса.
	Шестерни или корпус привода повреждены.	Осмотрите блок корпуса привода и шестерни для выявления повреждений и при необходимости замените.
Чрезмерное просачивание краски в гайку уплотнения горловины	Уплотнительная гайка горловины не затянута.	Снимите проставку уплотнительной гайки горловины. Затяните гайку щелевого уплотнения настолько, чтобы остановить утечку.
	Износ или повреждение щелевых уплотнений.	Замените уплотнения. См. руководство по эксплуатации насоса.
	Износ или повреждение штока поршневого насоса.	Замените шток. См. руководство по эксплуатации насоса.
Прерывистое разбрызгивание жидкости из пистолета	Воздух в насосе или шланге.	Проверьте и затяните все жидкостные соединения. Во время заправки поддерживайте работу насоса в наиболее медленном темпе.
	Сопло частично закупорено.	Прочистите сопло. См. раздел Устраните засорение распылительного наконечника , стр. 19.
	Подача материала недостаточна или отсутствует.	Пополните источник материала. Заправьте насос. См. руководство по эксплуатации насоса. Регулярно проверяйте наличие материала, чтобы предотвратить работу насоса всухую.

Поиск и устранение неисправностей

Проблема	Проверяемые элементы Если проверка прошла успешно, переходите к следующей проверке	Необходимые действия Если проверка выявила проблему, см. этот столбец
Насос заправляется с трудом.	Воздух в насосе или шланге.	Проверьте и затяните все жидкостные соединения. Во время заправки поддерживайте работу насоса в наиболее медленном темпе.
	Утечка во впускном клапане.	Очистите впускной клапан. Проверьте, нет ли вмятин на седле шарика, не изношен ли он и правильно ли сидит шарик. Выполните повторную сборку клапана.
	Изношены уплотнители насоса.	Замените уплотнители насоса. См. руководство по эксплуатации насоса.
	Слишком густая краска.	Разбавьте краску в соответствии с рекомендациями производителя.
Краскораспылитель работает в течение 5–10 минут, а затем останавливается.	Уплотнительная гайка насоса затянута слишком сильно. Если уплотнительная гайка насоса слишком сильно затянута, уплотнители на штоке насоса препятствуют работе насоса и способствуют перегрузке двигателя.	Ослабьте уплотнительную гайку насоса. Убедитесь в отсутствии утечек вокруг горловины. При необходимости замените уплотнители насоса. См. руководство по эксплуатации насоса.

Электрические компоненты

Внешний признак. Краскораспылитель не работает, прекращает работать или не выключается.



Выполните инструкции раздела **Процедура сброса давления**, стр. 12.

1. Подключите распылитель к заземленной розетке с соответствующим напряжением.
2. Установите выключатель ON/OFF (ВКЛ./ВыКЛ.) в положение **OFF** (ВыКЛ), подождите 30 секунд, после чего снова включите питание, установив переключатель в положение **ON** (ВКЛ) (это обеспечит работу распылителя в нормальном режиме).
3. Поверните круглую ручку регулятора давления по часовой стрелке на 1/2 оборота.

4. Снимите крышку блока управления, чтобы был виден индикатор состояния платы управления. Для определения кода (помимо питающего напряжения) см. индикатор состояния платы управления. Переведите переключатель ON/OFF (ВКЛ/ВыКЛ) в положение **OFF** (ВыКЛ), снимите крышку блока управления и снова включите питание, установив переключатель в положение **ON** (ВКЛ). Посмотрите на индикатор состояния. Количество миганий светодиода указывает на код ошибки, например два мигания означают код 02.



Во время процедур поиска и устранения неисправностей держитесь на расстоянии от электрических и движущихся деталей оборудования. Во избежание поражения электрическим током при снятии крышек для поиска и устранения неисправностей подождите 5 минут после отключения сетевого шнура для рассеивания накопленного электричества.

Сообщения по кодам ошибок

КОД	СООБЩЕНИЕ	ДЕЙСТВИЕ
02	ОБНАРУЖЕНО ВЫСОКОЕ ДАВЛЕНИЕ – СНИМИТЕ ДАВЛЕНИЕ	Проверьте, нет ли засорений. Для распыления используйте только шланги производства компании Graco минимальной длины 15 м (50 футов).
03	НЕ ОБНАРУЖЕН ДАТЧИК ДАВЛЕНИЯ	Проверьте соединение датчика.
05	ДВИГАТЕЛЬ НЕ ВРАЩАЕТСЯ	Убедитесь в отсутствии механического повреждения и проверьте соединения двигателя. Возможно, материал слишком густой. Разбавьте материал.
06	ПЕРЕГРЕВ ДВИГАТЕЛЯ	ВЫКЛЮЧИТЕ распылитель. Проверьте соединения двигателя. Проверьте, не закупорены ли вентиляционные отверстия кожуха. Для остывания краскораспылителя может понадобиться около часа.

Поиск и устранение неисправностей

Проблема	Проверяемые элементы	Способ проверки
Распылитель не работает И Индикатор состояния платы управления никогда не горит.	См. схему на стр. 35.	
Краскораспылитель не выключается. И Индикатор состояния платы управления мигает циклически по 2 раза	Плата управления.	Замените плату управления.
Распылитель не работает И Индикатор состояния платы управления мигает циклически по 2 раза	Проверьте датчик или его соединения.	<p>Убедитесь в отсутствии давления в системе (см. раздел Процедура сброса давления, стр. 12).</p> <p>Проверьте, не засорен ли какой-либо из элементов на пути тока жидкости, например фильтр.</p> <p>Для безвоздушного распыления используйте шланг распыления без металлической оплетки.</p> <p>При использовании шланга маленького размера либо шланга с металлической оплеткой могут происходить резкие скачки давления.</p> <p>Установите переключатель ON/OFF (ВКЛ/ВЫКЛ) в положение OFF (ВЫКЛ) и отключите подачу питания на распылитель.</p> <p>Проверьте датчик и соединения с платой управления.</p> <p>Отсоедините датчик от разъема платы управления. Проверьте чистоту и надежность контактов датчика и платы управления.</p> <p>Подсоедините датчик обратно к разъему платы управления. Подключите питание, установите переключатель ON/OFF (ВКЛ/ВЫКЛ) в положение ON (ВКЛ) и поверните ручку регулятора по часовой стрелке на 1/2 оборота. Если распылитель не работает исправно, установите переключатель ON/OFF (ВКЛ/ВЫКЛ) в положение OFF (ВЫКЛ) и переходите к следующему шагу.</p> <p>Установите новый датчик. Подключите питание, установите переключатель ON/OFF (ВКЛ/ВЫКЛ) в положение ON (ВКЛ) и поверните ручку регулятора по часовой стрелке на 1/2 оборота. Если распылитель не работает исправно, замените плату управления.</p>

Поиск и устранение неисправностей

Проблема	Проверяемые элементы	Способ проверки
<p>Распылитель не работает И Индикатор состояния платы управления мигает циклически по 3 раза</p>	<p>Проверьте датчик или его соединения (плата управления не распознает сигнал давления).</p>	<p>Установите переключатель ON/OFF (ВКЛ/ВЫКЛ) в положение OFF (ВЫКЛ) и отключите подачу питания на распылитель. Проверьте датчик и соединения с платой управления.</p> <p>Отсоедините датчик от разъема платы управления. Проверьте чистоту и надежность контактов датчика и платы управления.</p> <p>Подсоедините датчик обратно к разъему платы управления. Подключите питание, установите переключатель ON/OFF (ВКЛ/ВЫКЛ) в положение ON (ВКЛ) и поверните ручку регулятора по часовой стрелке на 1/2 оборота. Если распылитель не работает, установите переключатель ON/OFF (ВКЛ/ВЫКЛ) в положение OFF (ВЫКЛ) и переходите к следующему шагу.</p> <p>Подключите к разъему платы управления заведомо исправный датчик.</p> <p>Установите переключатель ON/OFF (ВКЛ/ВЫКЛ) в положение ON (ВКЛ) и поверните ручку регулятора по часовой стрелке на 1/2 оборота. Если распылитель работает, установите новый датчик. Если краскораспылитель не работает, замените плату управления.</p> <p>Проверьте сопротивление датчика с помощью омметра (оно должно составлять менее 9 кОм между красным и черным проводами и 3–6 кОм между зеленым и желтым проводами).</p>
<p>Распылитель не работает И Индикатор состояния платы управления мигает циклически по 5 раза</p>	<p>Вал двигателя не вращается несмотря на соответствующий сигнал от платы управления. Возможно, заклинен ротор, между двигателем и платой управления присутствует разомкнутый контакт, неисправность двигателя или платы, или чрезмерный ток, потребляемый двигателем.</p>	<ol style="list-style-type: none"> Снимите насос и попытайтесь включить краскораспылитель. Если двигатель работает, проверьте, не заклинен и не замерз ли насос или приводной механизм. Если распылитель не работает, перейдите к шагу 2. Установите переключатель ON/OFF (ВКЛ/ВЫКЛ) в положение OFF (ВЫКЛ) и отключите подачу питания на распылитель. Отсоедините контакты двигателя от разъемов платы управления. Проверьте чистоту и надежность соединения разъемов двигателя и платы управления. Если контакты чистые и надежно соединены, перейдите к шагу 4. ВЫКЛЮЧИТЕ краскораспылитель и поверните вентилятор двигателя на 1/2 оборота. Снова включите краскораспылитель. Если краскораспылитель работает, замените плату управления. Если краскораспылитель не работает, перейдите к шагу 5.

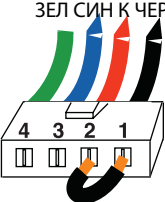
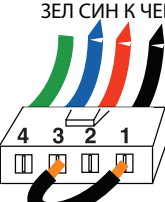
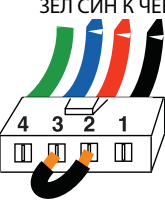
Проблема	Проверяемые элементы	Способ проверки
		<p>5. Выполните тест вращения: Проведите тест на широком 4-контактном разъеме обмотки двигателя. Отсоедините насос жидкости от краскораспылителя. Проведите тест двигателя, разместив переключку на контактах 1 и 2. Вращайте вентилятор двигателя со скоростью около 2 оборотов в секунду. Зубцы должны оказывать сопротивление движению вентилятора. Если сопротивление не ощущается, замените двигатель. Повторите для сочетаний контактов 1 и 3, 2 и 3. Контакт 4 (зеленый провод) не используется в этом тесте. Если все тесты вращения положительны, перейдите к шагу 6.</p> <p>ШАГ 1:</p>  <p>ШАГ 2:</p>  <p>ШАГ 3:</p> 
		<p>6. Выполните короткий тест обмотки. Проведите тест на широком 4-контактном разъеме обмотки двигателя. Между контактом 4, проводом заземления и любым из 3 остальных контактов не должно быть электрического контакта. При отрицательных результатах проверки разъемов замените двигатель.</p> <p>7. Повторно подсоедините контакты двигателя к разъемам платы управления. Подключите питание, установите переключатель ON/OFF (ВКЛ/ВЫКЛ) в положение ON (ВКЛ) и поверните ручку регулятора по часовой стрелке на 1/2 оборота. Если двигатель не работает, замените плату управления.</p>

Поиск и устранение неисправностей

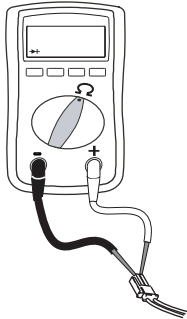
Проблема	Проверяемые элементы	Способ проверки
<p>Распылитель не работает И Индикатор состояния платы управления мигает циклически по 6 раз</p>	<p>Двигатель сильно нагрелся или неисправность в устройстве тепловой защиты.</p>	<p>Подождите, пока краскораспылитель остынет. Если после остывания краскораспылитель работает нормально, устраните причину перегрева. Держите краскораспылитель в более прохладном месте с хорошей вентиляцией. Убедитесь в том, что канал забора воздуха двигателя не забит. Если краскораспылитель по-прежнему не работает, замените двигатель.</p> <p>ПРИМЕЧАНИЕ. Для проведения теста двигатель должен быть остужен.</p> <ol style="list-style-type: none"> 1. Проверьте контакт устройства тепловой защиты (желтые провода) на плате управления. 2. Отсоедините разъем устройства тепловой защиты от разъема платы управления. Убедитесь в чистоте и надежности соединения контактов. Измерьте сопротивление устройства тепловой защиты. Если показатели неправильны, замените двигатель.
		<p>Проверьте термовыключатель двигателя: Отсоедините термопроводку. Установите измеритель на Ом. Измеритель должен показывать 100 кОм.</p>  <p>3. Подключите разъем устройства тепловой защиты к разъему платы управления. Подключите питание, ВКЛЮЧИТЕ краскораспылитель и поверните ручку управления на 1/2 оборота по часовой стрелке. Если краскораспылитель не работает, замените плату управления.</p>
<p>Основные электрические неисправности.</p>	<p>Провода двигателя надежно закреплены и правильно подсоединены.</p>	<p>Замените ослабленные клеммы; закрепите на проводах. Убедитесь в надежном подключении клемм. Очистите клеммы печатной платы. Надежно подключите провода.</p>
	<p>Убедитесь, что в коллекторе якоря двигателя отсутствуют пятна прожогов, выбоины или слишком грубая поверхность.</p>	<p>Снимите двигатель и по возможности восстановите поверхность коллектора в механической мастерской.</p>

Электрические компоненты (продолжение)

Краскораспылитель не включается

(см. страницу со схемой действий)

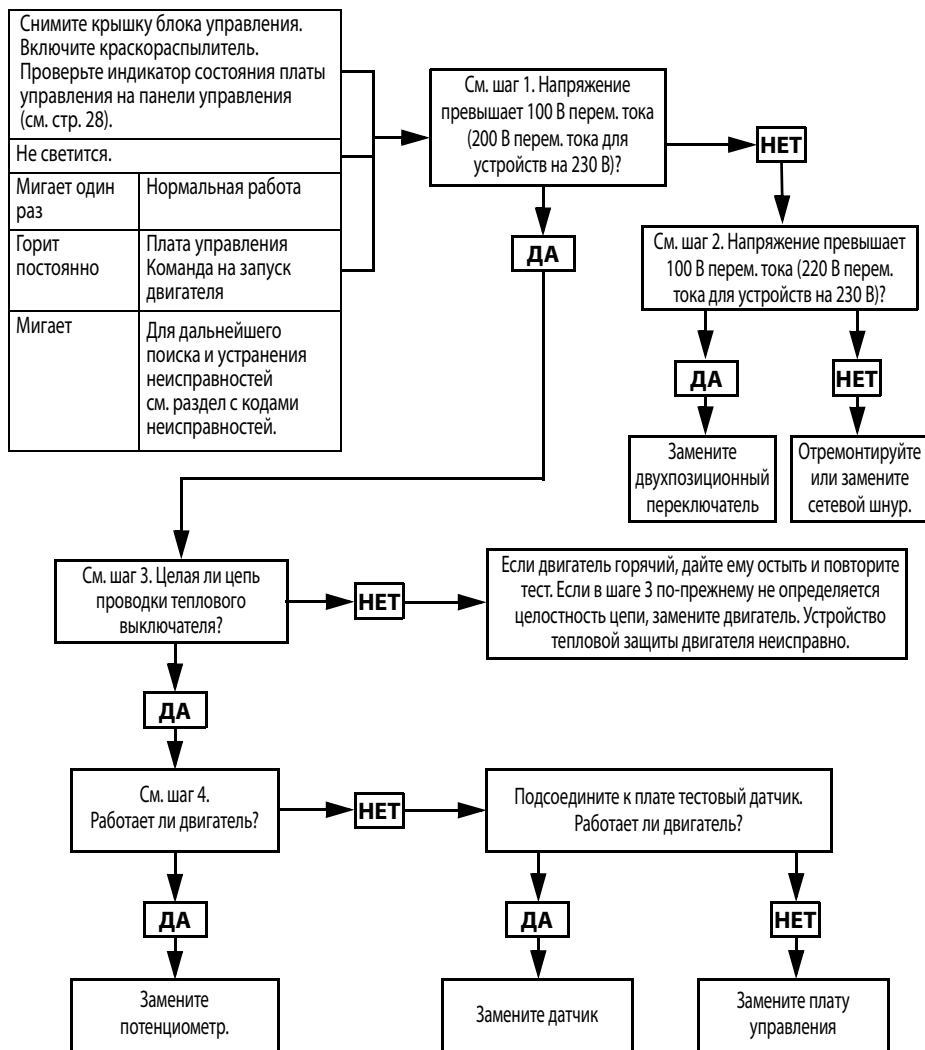

ti24726a

Поиск и устранение неисправностей

Этап 1:

Вставьте шнур питания в электророзетку и включите питание. Подключите датчики к плате управления. Переключите измерительный прибор на вольты переменного тока.

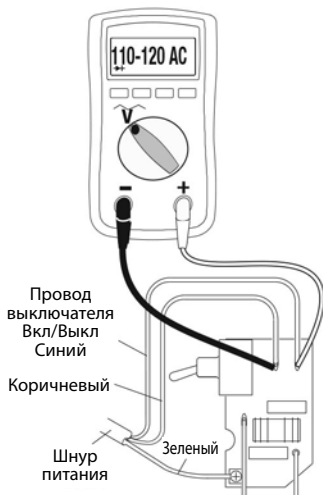

Этап 2:

Вставьте шнур питания в электророзетку и включите питание. Подключите датчики к плате управления. Переключите измерительный прибор на вольты переменного тока.

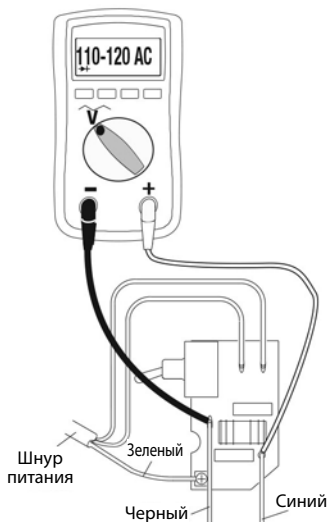

Этап 3:

Проверьте термовыключатель двигателя. Отсоедините желтые провода. Измеритель должен показывать 100 кОм.

ПРИМЕЧАНИЕ. Во время снятия показателей двигатель должен быть холодным.

Желтые провода термистора к двигателю



Этап 4:

Отсоедините потенциометр. Вставьте шнур питания в электророзетку и включите питание.

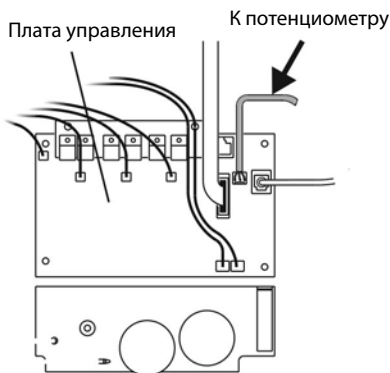

ti24084a

Электрические компоненты (продолжение)

Краскораспылитель не выключается

1. Выполните инструкции раздела **Процедура сброса давления**, стр. 12. Оставьте клапан заправки открытым (нижнее положение) и переведите выключатель ON/OFF (ВКЛ./ВЫКЛ.) в положение **OFF** (ВЫКЛ.).
2. Снимите крышку блока управления, чтобы при необходимости видеть индикатор состояния платы управления.

Процедура поиска и устранения неисправностей

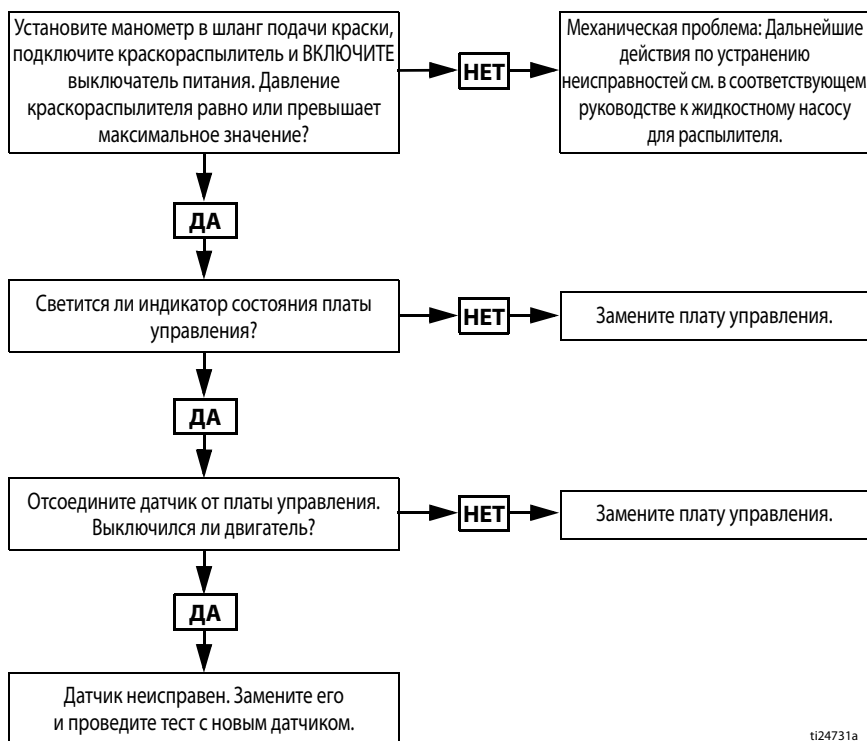

ti24731a

Распылители на стойке 490/495/395EU

Поз.	Момент затяжки
1	15,8–18,1 Н•м (140–160 дюймофунтов)
2	2,6–3,0 Н•м (23–27 дюймофунтов)
3	Затяжка с использованием молотка
4	33,9–40,7 Н•м (20–30 футофунтов)

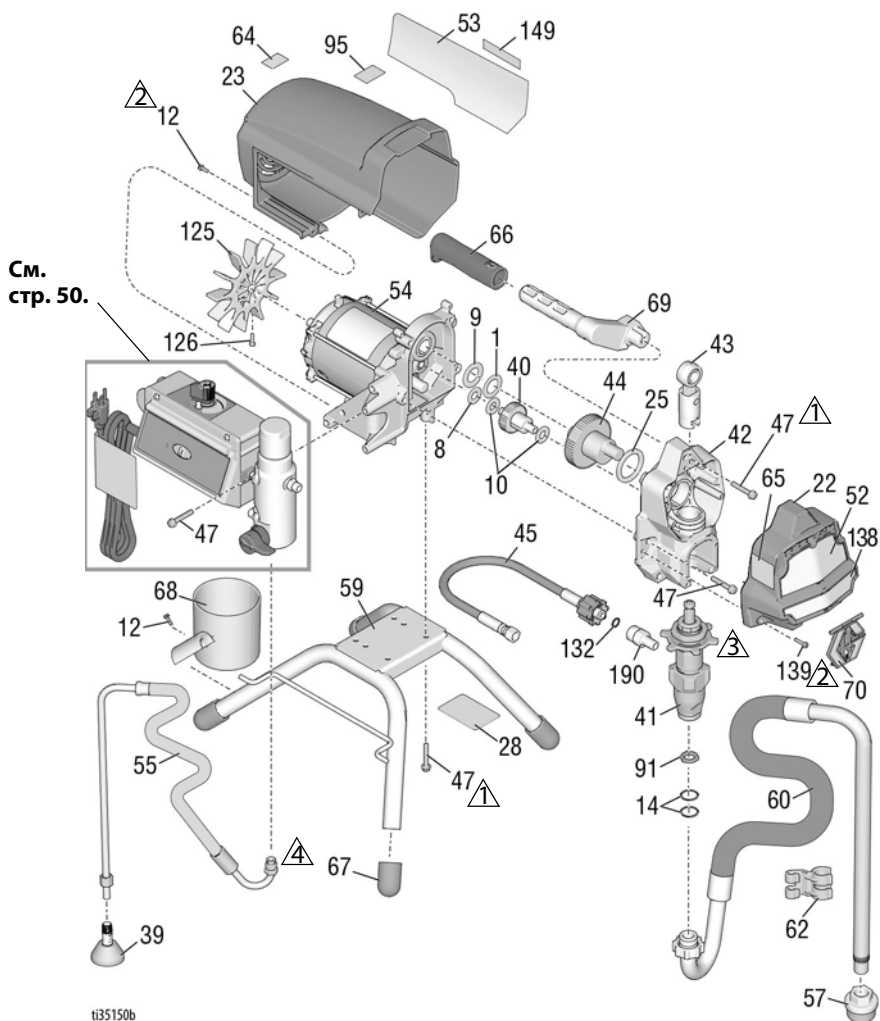

t35150b

Распылители на стойке 490/495/395EU

Спецификация деталей распылителей на стойке 490/495/395EU

Поз.	Артикул	Описание	Кол-во	Поз.	Артикул	Описание	Кол-во
1	107434	ПОДШИПНИК, упорный	1	55	246381	ШЛАНГ, сливной, стойка, включает поз. 39, 62	1
8	116073	ШАЙБА, упорная	1	57	276897	СЕТЧАТЫЙ ФИЛЬТР, 7/8-14 unf	1
9	116074	ШАЙБА, упорная	1	59	19Y413	РАМА, монтаж на стойке, вкл. поз. 67	1
10	116079	ПОДШИПНИК, упорный	2	60	246386	КОМПЛЕКТ, шланг для всасывания, вкл. поз. 14, 57, 62	1
12	117501	ВИНТ, крепежный, с буртиком, под шестигранную головку	9	61	См. стр. 48	ПИСТОЛЕТ, распылительный (не показан)	1
14	117559	УПЛОТНИТЕЛЬНОЕ КОЛЬЦО	2	62	276888	ЗАЖИМНАЯ СКОБА, линия слива	1
22	17C541	КРЫШКА, передняя, окрашенная	1	63▲	См. стр. 48	ЭТИКЕТКА, предупреждающая	1
23	287900	ЩИТОК, двигателя, окрашенный, включает поз. 12	1	64▲	16G596	ЭТИКЕТКА, предупреждающая (Европа)	1
25	180131	ПОДШИПНИК, упорный	1	65▲	См. стр. 48	ЭТИКЕТКА, предупреждающая	1
28		ТАБЛИЧКА, идентификационная, прозрачная	2	66	116139	ЗАХВАТ рукоятки	1
33	238049	ЖИДКОСТЬ, TSL (не показана)	1	67	15G857	КОЛПАЧОК для стойки	4
34▲	См. стр. 48	КАРТОЧКА, мед. противопоказ. (не показана)	1	68	15G838	ЧАША, всасывающая и сливная	1
39	241920	ОТРАЖАТЕЛЬ, с резьбой	1	69	287072	РУЧКА, распылитель, вкл. поз. 47, 66	1
40	249194	РЕДУКТОР, шестеренный	1	70	17C483	КРЫШКА, шток насоса	1
41		НАСОС, поршневой, РС Северная Америка	1	91	115099	ШАЙБА для садовых шлангов	1
		Азия, Австралия и Новая Зеландия, Япония, Тайвань, Корея		95	15Y118	НАКЛЕЙКА, сделано в США	1
	17C487	Северная Америка		125	287898	КОМПЛЕКТ, вентилятора, включает поз. 126	1
	17C488	Азия, Австралия и Новая Зеландия, Япония, Тайвань, Корея		126	115477	ВИНТ крепежный звездообразный	1
42	24W817	КОРПУС, привод, РС, включает поз. 10, 47	1	132	16H137	КОЛЬЦО	1
43	24W640	ШТОК, соединительный, РС	1	139	127914	УПЛОТНИТЕЛЬНОЕ, FX-90	1
44	24X020	КОМПЛЕКТ, ремонтный, коленвала, включает поз. 25	1	149		ВИНТ крепежный, со шлицем и шестигранной головкой	3
45	24W830	КОМПЛЕКТ, шланг, спаренный, РС, вкл. поз. 132	1	179P924		БИРКА, home center	1
46	См. стр. 48	ШЛАНГ, спаренный, 1/4 дюйма x 15,24 м (не показан)	1	179P925		490, 495	1
47	117493	ВИНТ, крепежный, с буртиком, под шестигранную головку	13	190	17C231	395EU	1
52	См. стр. 48	НАКЛЕЙКА, передняя часть, верхний и нижний блок	1	206994		ФИТИНГ; насоса, 1/4 NPT	1
53	См. стр. 48	ЭТИКЕТКА, боковая	1			ЖИДКОСТЬ, TSL, 236,6 мл (не показана)	1
54		ДВИГАТЕЛЬ, вкл. поз. 1, 8, 9, 10, 125, 126	1				
	287805	490/495/395EU					

▲ Запасные этикетки о технике безопасности, бирки и карточки предоставляются бесплатно.

Распылители Lo-Boy 490/495/595

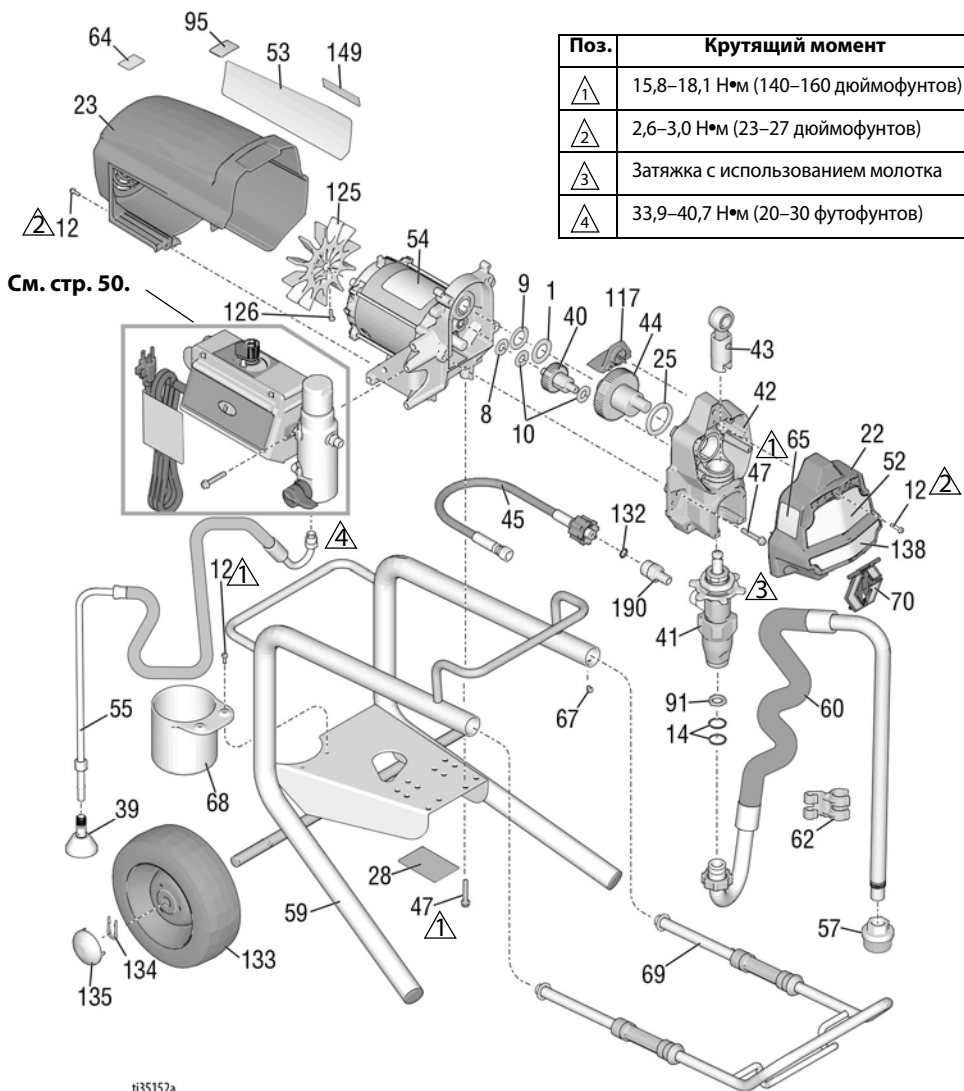

Спецификация деталей распылителей Lo-Boo 490/495/595

Поз.	Артикул	Описание	Кол-во	Поз.	Артикул	Описание	Кол-во
1	107434	ПОДШИПНИК, упорный	1	55	246381	ШЛАНГ, сливной, стойка, включает поз. 39, 62	1
8	116073	ШАЙБА, упорная	1	57	276897	СЕТЧАТЫЙ ФИЛЬТР, 7/8-14 unf	1
9	116074	ШАЙБА, упорная	1	59	246250	РАМА, тележка, низ.	1
10	116079	ПОДШИПНИК, упорный	2	60	246386	КОМПЛЕКТ, шланг для всасывания, <i>вкл. поз. 14, 57, 62</i>	1
12	117501	ВИНТ, крепежный, с буртиком, под шестигранную головку	10	61	См. стр. 48	ПИСТОЛЕТ, распылительный (не показан)	1
14	117559	УПЛОТНИТЕЛЬНОЕ КОЛЬЦО	2	62	276888	ЗАЖИМНАЯ СКОБА, линия слива	1
22	17C541	КРЫШКА, передняя, окрашенная	1	63▲	См. стр. 48	ЭТИКЕТКА, предупреждающая	1
23	287900	ЩИТОК, двигателя, окрашенный, <i>включает поз. 12</i>	1	64▲	16G596	ЭТИКЕТКА, предупреждающая (Европа)	1
25	180131	ПОДШИПНИК, упорный	1	65▲	См. стр. 48	ЭТИКЕТКА, предупреждающая	1
28		ТАБЛИЧКА, идентификационная, прозрачная	2	67	109032	ВИНТ, с плоскоконической головкой	4
34▲	См. стр. 48	КАРТОЧКА, мед. противопоказ. (не показана)	1	68	15B870	ЧАША, всасывающая и сливная	1
39	241920	ОТРАЖАТЕЛЬ, с резьбой	1	69	287488	РУКОЯТКА, блок, низ. тележка	1
40	249194	РЕДУКТОР, шестеренный	1	70	17C483	КРЫШКА, шток насоса	1
41	17C487	НАСОС, поршневой, РС Северная Америка	1	91	115099	ШАЙБА для садовых шлангов	1
	17C488	Азия, Австралия и Новая Зеландия, Япония, Тайвань, Корея		95	15Y118	НАКЛЕЙКА, сделано в США	1
42	24W817	КОРПУС, привод, РС, <i>включает поз. 10, 47</i>	1	117	15G447	ЗАГЛУШКА, щиток, окрашенная	1
43	24W640	ШТОК, соединительный, РС	1	125	287898	КОМПЛЕКТ, вентилятора, включает поз. 126	1
44		КОМПЛЕКТ, ремонтный, коленвала, <i>включает поз. 25</i>	1	126	115477	ВИНТ, плоскоконический, шлиц «торкс»	1
	24X020	Модели 490/495		132	16N137	КОЛЬЦО	1
	24X021	Модель 595		133	195766	УПЛОТНИТЕЛЬНОЕ, FX-90	2
45	24W830	КОМПЛЕКТ, шланг, спаренный, РС, <i>вкл. поз. 132</i>	1	134	15B999	КОЛЕСО, полупневматическое	2
46	См. стр. 48	ШЛАНГ, спаренный, 1/4 дюйма x 15,24 м (не показан)	1	135	104811	ЗАЖИМНАЯ СКОБА, стопорная	2
47	117493	ВИНТ, крепежный, с буртиком, под шестигранную головку	12	149	17P924	КОЛПАЧОК, ступицы	2
52▲	См. стр. 48	НАКЛЕЙКА, передняя часть, верхний и нижний блок	1	190	17C231	БИРКА, home center	1
53▲	См. стр. 48	ЭТИКЕТКА, боковая	1	206994	ЖИДКОСТЬ, TSL, 236,6 мл (не показана)	ФИТИНГ; насоса, 1/4 NPT	1
54		ДВИГАТЕЛЬ, <i>вкл. поз. 1, 8, 9, 10, 125, 126</i>	1				
	287805	Модели 490/495					
	287807	Модель 595					

▲ Запасные этикетки о технике безопасности, бирки и карточки предоставляются бесплатно.

Распылитель Lo-Boy 650

Распылитель Lo-Boy 650

Поз.	Крутящий момент
	15,8–18,1 Н•м (140–160 дюймофунтов)
	3,4–4,0 Н•м (30–35 дюймофунтов)
	Затяжка с использованием молотка
	33,9–40,7 Н•м (20–30 футофунтов)

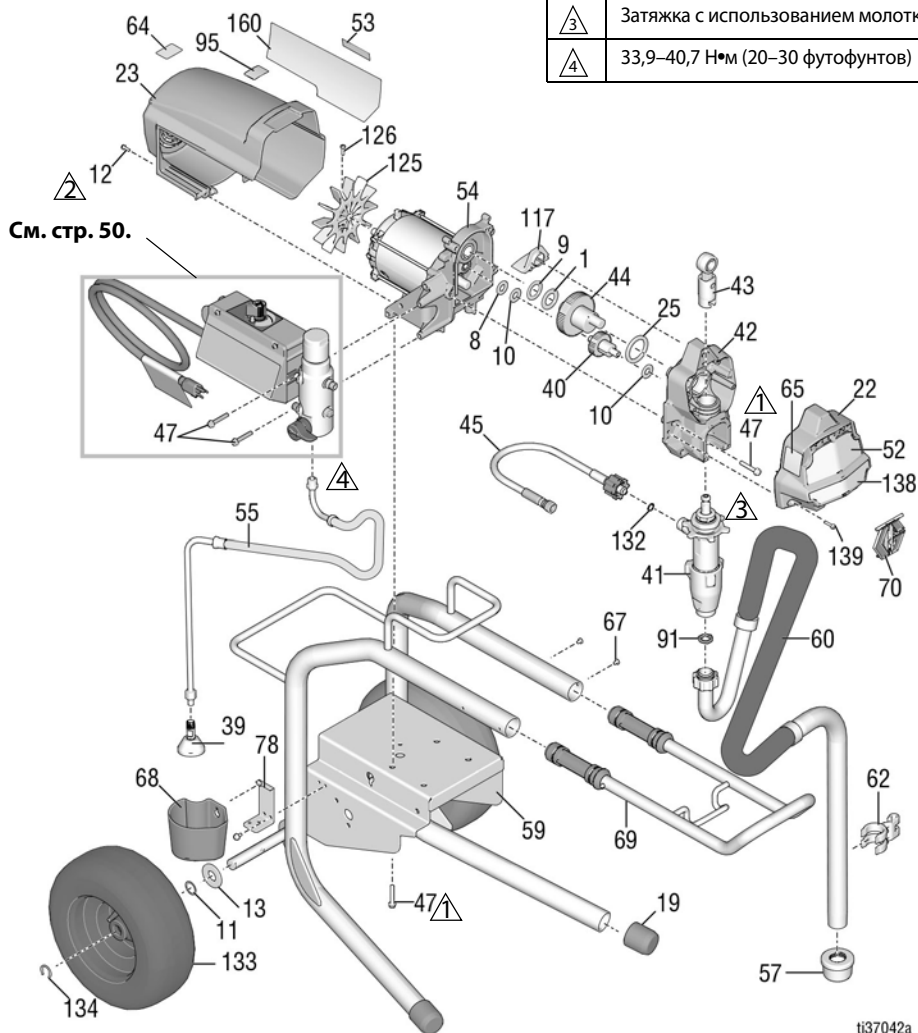

Спецификация деталей распылителей Lo-Boу 650

Поз.	Артикул	Описание	Кол-во	Поз.	Артикул	Описание	Кол-во
1	107434	ПОДШИПНИК, упорный	1	59	24Y424	РАМА, тележка, низ.	1
8	116073	ШАЙБА, упорная	1	60	248216	КОМПЛЕКТ, шланг для всасывания	1
9	116074	ШАЙБА, упорная	1	61	См. стр. 48	ПИСТОЛЕТ, распылительный (не показан)	1
10	116079	ПОДШИПНИК, упорный	2	62	15D000	ЗАЖИМНАЯ СКОБА, линия слива	1
11	116038	ШАЙБА волнистая, пружинная	2	63▲	См. стр. 48	ЭТИКЕТКА, предупреждающая	1
12	117501	ВИНТ, крепежный, с буртиком, под шестигранную головку	8	64▲	16G596	ЭТИКЕТКА, предупреждающая (Европа)	1
13	156306	ШАЙБА, плоская	2	65▲	См. стр. 48	ЭТИКЕТКА, предупреждающая	1
19	15C871	КОЛПАЧОК для стойки	2	67	109032	ВИНТ крепежный	4
22	17C541	КРЫШКА, передняя, окрашенная	1	68	276975	ЧАША, сливная	1
23	287900	ЩИТОК, двигателя, окрашенный, <i>включает поз. 12</i>	1	69	24A249	РУКОЯТКА, блок, низ. тележка	1
25	180131	ПОДШИПНИК, упорный	1	70	17C483	КРЫШКА, шток насоса	1
34▲	См. стр. 48	КАРТОЧКА, мед. противопоказ. (не показана)	1	78	15F952	СКОБА, сливной чаши	1
39	241920	ОТРАЖАТЕЛЬ, с резьбой	1	91	115099	ШАЙБА для садовых шлангов	1
40	249194	РЕДУКТОР, шестеренный	1	95	15Y118	ЭТИКЕТКА, сделано в США	1
41	19Y298	НАСОС, поршневой, РС	1	117	15G447	ЗАГЛУШКА, щиток, окрашенная	1
42	24W817	КОРПУС, привод, РС, <i>включает поз. 10, 47</i>	1	125	287898	КОМПЛЕКТ, вентилятора, включает поз. 126	1
43	24W640	ШТОК, соединительный, РС	1	126	115477	ВИНТ крепежный звездообразный	1
44	300001	КОМПЛЕКТ, ремонтный, коленвала, вкл. поз. 1, 9, 25	1	132	16H137	КОЛЬЦО УПЛОТНИТЕЛЬНОЕ, FX-90	1
45	24W830	ШЛАНГ, с муфтой, 1/4 дюйма, вкл. поз. 132	1	133	119420	КОЛЕСО полупневматическое	2
47	117493	ВИНТ, крепежный, с буртиком, под шестигранную головку	12	134	15E891	ЗАЖИМНАЯ СКОБА, стопорная	2
52▲	См. стр. 48	ЭТИКЕТКА, передняя часть	1	139	127914	ВИНТ крепежный, со шлицем и шестигранной головкой	3
53▲	См. стр. 48	ЭТИКЕТКА, боковая	1	160	17P924	БИРКА, home center	1
54	287807	ДВИГАТЕЛЬ, <i>вкл. поз. 1, 8, 9, 10, 125, 126</i>	1				
55	248217	ШЛАНГ, сливной, стойка, <i>включает поз. 39</i>	1				
57	112604	СЕТЧАТЫЙ ФИЛЬТР	1				
						206994 ЖИДКОСТЬ, TSL, 236,6 мл (не показана)	1

▲ *Запасные этикетки о технике безопасности, бирки и карточки предоставляются бесплатно.*

Распылители Hi-Boy 490/495/595/395EU

Поз.	Крутящий момент
	15,8–18,1 Н•м (140–160 дюймофунтов)
	3,4–4,0 Н•м (30–35 дюймофунтов)
	2,6–3,0 Н•м (23–27 дюймофунтов)
	Затяжка с использованием молотка
	33,9–40,7 Н•м (25–30 футофунтов)

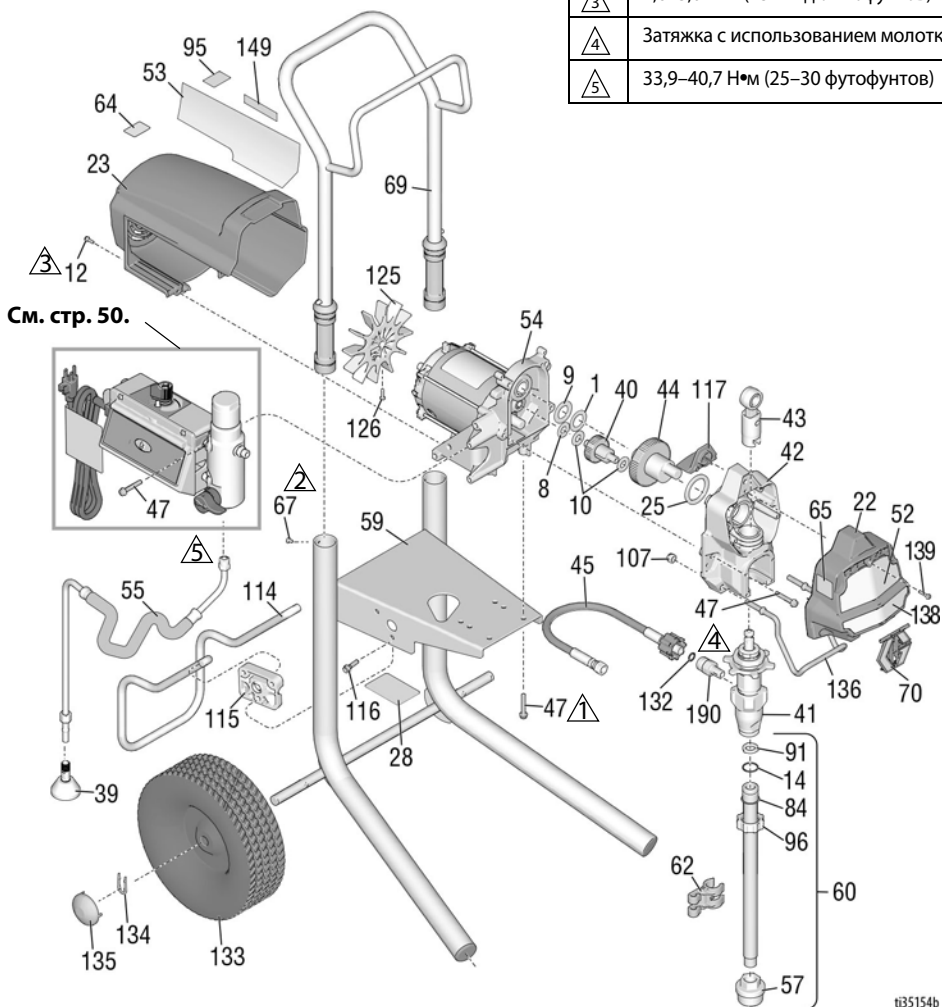

t35154b

Спецификация деталей распылителей Hi-Boy 490/495/595/395EU

Поз.	Артикул	Описание	Кол-во	Поз.	Артикул	Описание	Кол-во
1	107434	ПОДШИПНИК, упорный	1	63▲	См. стр. 48	ЭТИКЕТКА, предупреждающая	1
8	116073	ШАЙБА, упорная	1	64▲	16G596	ЭТИКЕТКА, предупреждающая (Европа)	1
9	116074	ШАЙБА, упорная	1	65▲	См. стр. 48	ЭТИКЕТКА, предупреждающая	1
10	116079	ПОДШИПНИК, упорный	2	67	109032	ВИНТ, крепежный, с полукруглой головкой	4
12	117501	ВИНТ, крепежный, с буртиком, под шестигранную головку	8	69	287489	РУКОЯТКА, в сборе, выс. тележка	1
14	103413	КОЛЬЦО, уплотнительное	1	70	17C483	КРЫШКА, шток насоса	1
22	17C541	КРЫШКА, передняя, окрашенная	1	84	15B652	ШАЙБА, всасывающая	1
23	287900	ЩИТОК, двигателя, окрашенный, включает поз. 12	1	91	115099	ШАЙБА для садовых шлангов	1
25	180131	ПОДШИПНИК, упорный	1	95	15Y118	НАКЛЕЙКА, сделано в США	1
28		ТАБЛИЧКА, идентификационная, прозрачная	1	96	15E813	ГАЙКА зажимная	1
33	238049	ЖИДКОСТЬ, TSL (не показана)	1	107	111040	КОНТРГАЙКА, вставная, Nylock; 5/16	2
34▲	См. стр. 48	КАРТОЧКА, мед. противопоказ. (не показана)	1	114	15D281	ДЕРЖАТЕЛЬ, стойка (в отдельных моделях)	1
39	241920	ОТРАЖАТЕЛЬ, с резьбой	1	115	15C982	КУЛАЧОК, тележка (в отдельных моделях)	2
40	249194	РЕДУКТОР, шестеренный	1	116	114531	ВИНТ, крепежный, с шестигр. головкой (в отдельных моделях)	4
41	17C487	НАСОС, поршневого, РС Северная Америка	1	117	15G447	ЗАГЛУШКА, щиток, окрашенная	1
	17C488	Азия, Австралия и Новая Зеландия, Япония, Тайвань, Корея		122	118852	ВИНТ, самонарезающий (в отдельных моделях, не показан)	3
	17C489	Европа		123	287253	КОМПЛЕКТ, ящик с инструментами, вкл. поз. 122 (в отдельных моделях, не показан)	1
42	24W817	КОРПУС, привод, РС, включает поз. 10, 47	1	125	287898	КОМПЛЕКТ, вентилятора, включает поз. 126	1
43	24W640	ШТОК, соединительный, РС	1	126	115477	ВИНТ крепежный звездобразный	1
44		КОМПЛЕКТ, ремонтный, коленвала, включает поз. 25	1	132	16H137	КОЛЬЦО УПЛОТНИТЕЛЬНОЕ, FX-90	1
	24X020	Модели 395EU/490/495		133	106062	КОЛЕСО, полупневматическое	2
	24X021	Модель 595		134	15B999	ЗАЖИМНАЯ СКОБА, стопорная	2
45	24W830	КОМПЛЕКТ, шланг, спаренный, РС, вкл. поз. 132	1	135	104811	КОЛПАЧОК, ступицы	2
46	См. стр. 48	ШЛАНГ, спаренный, 1/4 дюйма x 15,24 м (не показан)	1	136	17C990	КРЮК, подвесной для ведра, с резьбой	1
47	117493	ВИНТ, крепежный, с буртиком, под шестигранную головку	12	139	127914	ВИНТ крепежный, со шлицем и шестигранной головкой	3
52▲	См. стр. 48	НАКЛЕЙКА, передняя часть, верхний и нижний блок	1	149		БИРКА, home center	1
53▲	См. стр. 48	ЭТИКЕТКА, боковая	1		17P924	490/495/595	
54		ДВИГАТЕЛЬ, вкл. поз. 1, 8, 9, 10, 125, 126	1		17P925	395EU	
	287805	490/495/395EU					
	287807	595					
55	287952	ШЛАНГ, сливной, вкл. поз. 39	1				
57	276897	СЕТЧАТЫЙ ФИЛЬТР, 7/8-14 UNF	1				
59	17C485	РАМА, тележка, выс.	1				
60	17C992	КОМПЛЕКТ, трубка для удлинительного троса, вкл. поз. 14, 57, 84, 91, 96	1				
61	См. стр. 48	ПИСТОЛЕТ, распылительный (не показан)	1				
62	276888	ЗАЖИМНАЯ СКОБА, линия слива	1				
					206994	ЖИДКОСТЬ, TSL, 236,6 мл (не показана)	1

▲ Запасные этикетки о технике безопасности, бирки и карточки предоставляются бесплатно.

Распылитель Hi-Boy 650

Распылитель Hi-Boy 650

Поз.	Крутящий момент
1	15,8–18,1 Н•м (140–160 дюймофунтов)
2	3,4–4,0 Н•м (30–35 дюймофунтов)
3	2,6–3,0 Н•м (23–27 дюймофунтов)
4	Затяжка с использованием молотка
5	33,9–40,7 Н•м (25–30 футофунтов)

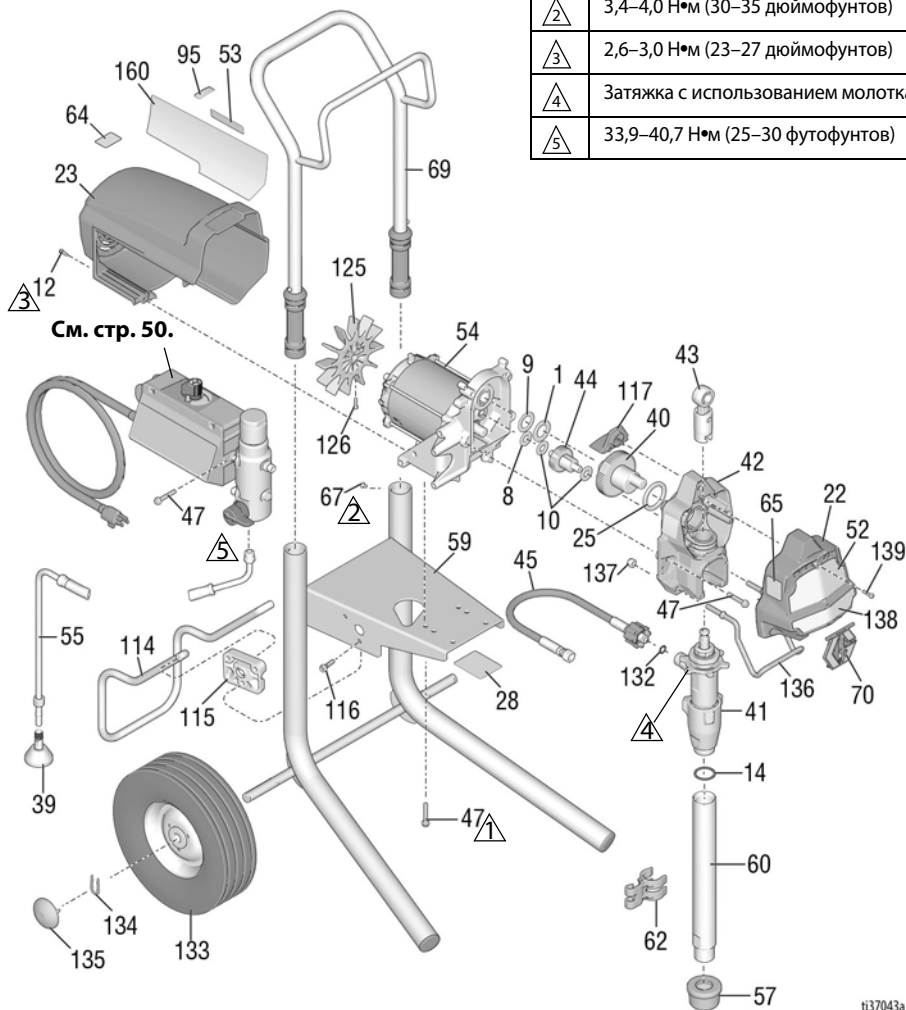

ti37043a

Спецификация деталей распылителей Hi-Boo 650

Поз.	Артикул	Описание	Кол-во	Поз.	Артикул	Описание	Кол-во
1	107434	ПОДШИПНИК, упорный	1	59	17C485	РАМА, тележка, выс.	1
8	116073	ШАЙБА, упорная	1	60	19Y309	КОМПЛЕКТ, трубка для удлинительного троса, <i>вкл. поз. 14</i>	1
9	116074	ШАЙБА, упорная	1				
10	116079	ПОДШИПНИК, упорный	2				
12	117501	ВИНТ, крепежный, с буртиком, под шестигранную головку	8	61	См. стр. 48	ПИСТОЛЕТ, распылительный (не показан)	1
14	118494	КОЛЬЦО, уплотнительное	1	62	15D000	ЗАЖИМНАЯ СКОБА, линия слива	1
22	17C541	КРЫШКА, передняя, окрашенная	1	63▲	См. стр. 48	ЭТИКЕТКА, предупреждающая	1
23	287900	ЩИТОК, двигателя, окрашенный, <i>включает поз. 12</i>	1	64▲	16G596	ЭТИКЕТКА, предупреждающая (Европа)	1
25	180131	ПОДШИПНИК, упорный	1	65▲	См. стр. 48	ЭТИКЕТКА, предупреждающая	1
28		ТАБЛИЧКА, идентификационная, прозрачная	2	67	109032	ВИНТ, с полукруглой головкой	4
33	238049	ЖИДКОСТЬ, TSL (не показана)	1	69	287489	РУКОЯТКА, в сборе, выс. тележка	1
34▲	См. стр. 48	КАРТОЧКА, мед. противопоказ. (не показана)	1	70	17C483	КРЫШКА, шток насоса	1
39	241920	ОТРАЖАТЕЛЬ, с резьбой	1	95	15Y118	НАКЛЕЙКА, сделано в США	1
40	249194	РЕДУКТОР, шестеренный	1	114	15D281	ВЕШАЛКА, стойки	1
41	19Y298	НАСОС, поршневой, РС	1	115	15C982	ЭКСЦЕНТРИК, тележка	2
42	24W817	КОРПУС, привод, РС, <i>включает поз. 10, 47</i>	1	116	114531	ВИНТ крепежный, шестигранный	4
43	24W640	ШТОК, соединительный, РС	1	117	15G447	ЗАГЛУШКА, щиток, окрашенная	1
44	300001	КОМПЛЕКТ, ремонтный, коленвала, <i>вкл. поз. 1, 9, 25</i>	1	125	287898	КОМПЛЕКТ, вентилятора, <i>включает поз. 126</i>	1
45	24W830	КОМПЛЕКТ, шланг, спаренный, РС, <i>вкл. поз. 132</i>	1	126	115477	ВИНТ крепежный звездообразный	1
46	См. стр. 48	ШЛАНГ, спаренный, 1/4 дюйма x 15,24 м (не показан)	1	132	16H137	КОЛЬЦО	1
47	117493	ВИНТ, крепежный, с буртиком, под шестигранную головку	12	133	106062	УПЛОТНИТЕЛЬНОЕ, FX-90	2
52▲	См. стр. 48	НАКЛЕЙКА, передняя часть, верхний и нижний блок	1	134	15B999	КОЛЕСО, полупневматическое	2
53▲	См. стр. 48	ЭТИКЕТКА, боковая	1	135	104811	ЗАЖИМНАЯ СКОБА, стопорная	2
54	287807	ДВИГАТЕЛЬ, <i>вкл. поз. 1, 8, 9, 10, 125, 126</i>	1	136	17C990	КОЛПАЧОК, ступицы	2
55	287952	ШЛАНГ, сливной, <i>вкл. поз. 39</i>	1	137	111040	КРЮК, подвесной для ведра, с резьбой	1
57	112604	СЕТЧАТЫЙ ФИЛЬТР	1	139	127914	КОНТРАГЙКА, вставная, Nylock; 5/16	2
				160	17P924	ВИНТ крепежный, со шлицем и шестигранной головкой	3
						БИРКА, home center	1
						206994 ЖИДКОСТЬ, TSL, 236,6 мл (не показана)	1

▲ Запасные этикетки безопасности, бирки и карточки доступны бесплатно.

Вспомогательные принадлежности и наклейки

Вспомогательные принадлежности и наклейки

Модель распылителя	Обозн. 34 Карточка с медицинскими предупреждениями	Обозн. 46 ШЛАНГ, спаренный, 1/4 дюйма x 15,24 м	Обозн. 52 Наклейка, Передняя Верхняя/ нижняя	Обозн. 53 Наклейка, Сбоку	Обозн. 61 Пистолет, Распыление	Обозн. 63 Этикетка, предупреждающая	Обозн. 65 Этикетка, предупреждающая
826243 826244 826245	222385 #	826079	17E947/17E945	17E948	826252	15H085 #	195793 &
826246 826247 826248	222385 #	826079	17E947/17E949	17E951	826252	15H085 #	195793 &
826249 826250	222385 #	826079	17E947/17E952	17E954	826252	15H085 #	195793 &
826258 826259	222385 #	826079	17E947/19Y232	19Y231	826252	15H085 #	195793 &
19Y128 19Y129	222385 #	240794	17E944/19Y232	19Y233	17Y042	15H085 #	195793 &
19Y359 19Y361	222385 #	240794	17E944/19Y232	19Y233	17Y043	н/д	н/д
19Y360 19Y362	222385 #	240794	17E944/19Y232	19Y233	17Y043	н/д	н/д
19Y424	17A134 ❖	240794	17E944/19Y232	19Y233	17Y044	15H087 ❖	195792 @
17E852 17E853 17E854	222385 #	240794	17E944/17E945	17E946	17Y042	15H085 #	195793 &
17E855 17E856 17E857	222385 #	240794	17E944/17E949	17E950	17Y042	15H085 #	195793 &
17E858 17E859	222385 #	240794	17E944/17E952	17E953	17Y042	15H085 #	195793 &
17E864 17E865	222385 #	240794	17E967/17E969	17E970	17Y043		
17E871 17E872 17E873 17E874 17E875 17E870	222385 #	240794	17E967/17E949	17E971	17Y043	н/д	н/д
17E876 17E877 17E878	222385 #	240794	17E967/17E952	17E972	17Y043	н/д	н/д
17E887	17A134 ❖	240794	17E944/17E945	17E946	17Y044	15H087 ❖	195792 @
17E889 17E891 17E892	17A134 ❖	240794	17E944/17E949	17E950	17Y044	15H087 ❖	195792 @
17E896 17E897	17A134 ❖	240794	17E944/17E952	17E953	17Y044	15H087 ❖	195792 @
26C970	17A134 ❖ 26A997 ★	240794	17E944/19Y232	17E946	17Y044	15H087 ❖ 26A971 ★	195792 @ 26A793 ★
26C974	17A134 ❖ 26A997 ★	240794	17E944/17E949	17E950	17Y044	15H087 ❖ 26A971 ★	195792 @ 26A793 ★
26C77 26C76	17A134 ❖ 26A997 ★	240794	17E944/17E952	17E953	17Y044	15H087 ❖ 26A971 ★	195792 @ 26A793 ★

Вспомогательные принадлежности и наклейки

Модель распылителя	Обозн. 34 Карточка с медицин- скими преду- ждениями	Обозн. 46 ШЛАНГ, спаренный, 1/4 дюйма x 15,24 м	Обозн. 52 Наклейка, Передняя Верхняя/ нижняя	Обозн. 53 Наклейка, Сбоку	Обозн. 61 Пистолет, Распыление	Обозн. 63 Этикетка, предупрежда- ющая	Обозн. 65 Этикетка, предупрежда- ющая
26C979 17Y424	17A134 ❖ 26A997 ★	240794	17E944/19Y232	19Y233	17Y044	15H087 ❖ 26A971 ★	195792 @ 26A793 ★
26C971	26A998*	240794	17E944/19Y232	17E946	17Y044	15H086*	195792@
26C975	26A998*	240794	17E944/17E949	17E950	17Y044	15H086*	195792@
26C978	26A998*	240794	17E944/17E592	17E953	17Y044	15H086*	195792@
26C980	26A998*	240794	17E944/19Y232	19Y233	17Y044	15H086*	195792@
288526 – комплект, вспомогательных принадлежностей, бункер							
# – английский, испанский, французский языки				@ – Азиатско-Тихоокеанский регион			
❖ – английский, китайский, корейский языки				✓ – Европа			
& – Северная Америка				* – Английский, китайский, японский			
★ - Английский, индонезийский, хинди							
▲ Запасные этикетки безопасности, бирки и карточки доступны бесплатно.							

Блок управления

Блок управления

Поз.	Крутящий момент
△1	15,8–18,1 Н•м (140–160 дюймофунтов)
△2	2,3–2,8 Н•м (20–25 дюймофунтов)
△3	50,2–58,3 Н•м (37–43 футофунтов)
△4	14,7–16,9 Н•м (130–150 дюймофунтов)

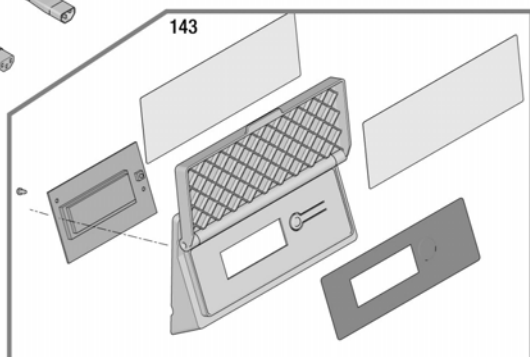
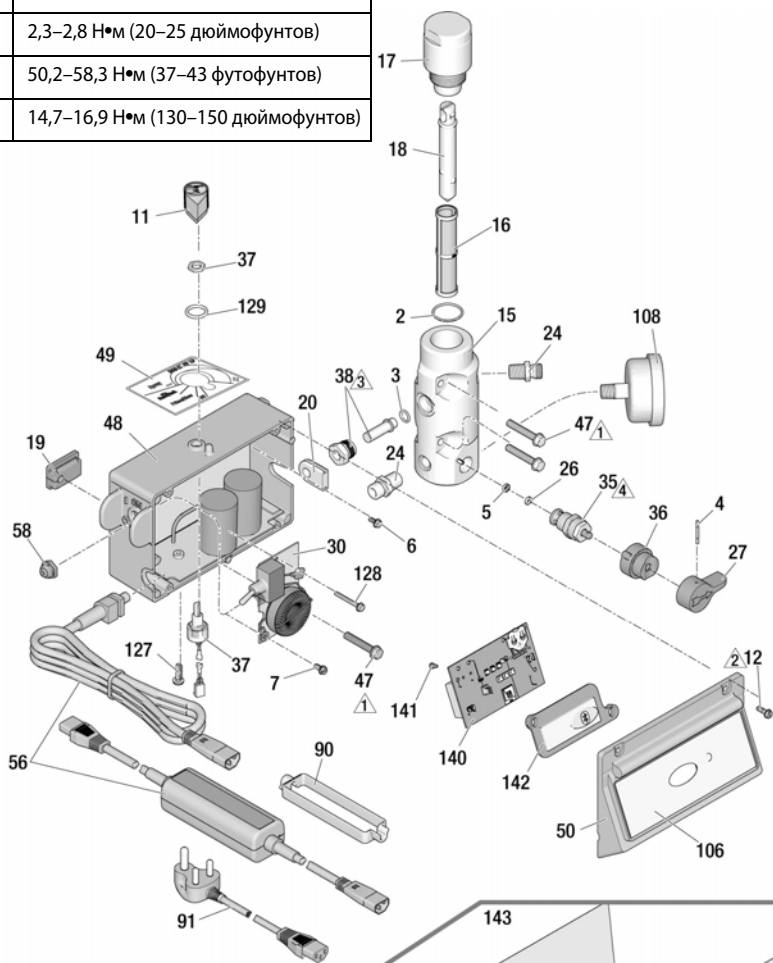

837220c

Список деталей блока управления

Поз.	Артикул	Описание	Кол-во	Поз.	Артикул	Описание	Кол-во			
2	117828	КОЛЬЦО, уплотнительное	1	49	17P731	ТАБЛИЧКА, регулировки давления, с FastFlush	1			
3	111457	КОЛЬЦО, уплотнительное	1	50	17Y568	КРЫШКА, блок управления	1			
4	111600	ШТИФТ, с насечками	1			BlueLink	1			
5	277364	ПРОКЛАДКА, седло, клапан	1	56	253367	ШНУР сетевой	1			
6	120405	ВИНТ, крепежный, с крестообразным шлицем и буртиком под шестигранной головкой	5			США, модели 490/495	1			
7	123850	ВИНТ, со шлицем и буртиком под шестигранной головкой	1			США, модели 595/650	1			
11	116167	КРУГЛАЯ РУЧКА, потенциометра	1	253378	Япония	Разные стандарты подключения к сети (Азия, Австралия и Новая Зеландия)	1			
12		ВИНТ крепежный, с шайбой и шестигранной головкой	4	253373	СЕЕ 7/7					
	117501	1/2", модели 120 В, США/Япония, (Модели 650)		253370	Разные стандарты подключения к сети (Европа)	ЗАЩИТНЫЙ КОЛПАЧОК тумблера	1			
	17Z216	1-1/2", модели 110 В (Великобритания) и 230 В		58	195428					
15		КОМПЛЕКТ, жидкостный	1	90	195551	ФИКСАТОР, вилка, переходник	2			
	15G455	Модели с одним выходом				Модели с разными стандартами подключения к сети				
16	15T811	Модели с двумя выходами	1	91	253368	Модели СЕЕ 7/7	1			
	246425	ФИЛЬТР жидкостный						НАБОР ШНУРОВ, переходник		
17	246384	30 ячеек на линейный дюйм	1	242001	242005	Великобритания	1			
	246382	60 меш, оригинальное оборуд.		242005	287121	Австралия				
	246383	100 ячеек на линейный дюйм		287121	287121	Италия, Дания, Швейцария				
	246383	200 ячеек на линейный дюйм		17N232	17N232	Индия				
	287902	КОМПЛЕКТ, ремонтный, колпачок фильтра, вкл. поз. 18		92	244285	ПЕРЕХОДНИК, Япония		1		
18	15B071	ВКЛАДЫШ, фильтр	1	106	17E921	БИРКА, BlueLink	1			
19	15G562	ВТУЛКА, блок управления	1	108	115523	Модели 490/495/595	1			
20	15B120	ИЗОЛИРУЮЩАЯ ШАЙБА, датчик	1	127	120165	МАНОМЕТР, давления жидкости (в отдельных моделях)	1			
24	162453	НИППЕЛЬ, 1/4 прсм x 1/4 прт	2			ВИНТ, крепежный, с крестообразным шлицем и полукруглой головкой				
26	15E022	СЕДЛО клапана	1	128	120406	ВИНТ, крепежный, с буртиком, под шестигранную головку	1			
27	187625	РУКОЯТКА, клапана, сливного	1	129	158674	КОЛЬЦО уплотнительное, круглого сечения	1			
30	287911	ПЛАТА, фильтр	1			140		‡	МОДУЛЬ, управления, BlueLink (только модели 490/495/595)	1
	287912	120 В, устр-во защит. отключ., США/Япония				141		115522	ВИНТ, крепежный, с полукруглой головкой	2
	287913	110 В, Великобритания		142	17Y405	ЛИНЗА, BlueLink (только модели 490/495/595)	1			
35	239914	230V	1	143	24W892	КОМПЛЕКТ, ДИСПЛЕИ, smart-управление	1			
36	224807	КЛАПАН, сливной, вкл. поз. 5, 26	1			287904		Одомашненный		
37	17D888	ОСНОВАНИЕ, клапана	1	48	287904	Международный	1			
38	243222	ПОТЕНЦИОМЕТР, регул., давление, с гайкой	1			КОМПЛЕКТ, ProGuard+, только модели на 230 В (не показано)				
47	117493	ДАТЧИК, давления, вкл. поз. 3	1	24W090	СЕЕ 7/7	Разные стандарты подключения к сети, IEC-320				
		ВИНТ, крепежный, с буртиком, под шестигранную головку	4	24W755	США/Япония					
	‡	БЛОК, платы управления	1							
	‡	Bluetooth, 120 В, модели 490/495, США/Япония								
	‡	Bluetooth, 120 В, модели 595, США/Япония								
	‡	Bluetooth, 230 В, модели 490/495/595								
	‡	Bluetooth, 110 В, Объединенное Королевство, модели 490/495/595								
❖	24W893	ДИСПЛЕИ, 120 В, модель 490/495, США/Япония								
❖	24W894	ДИСПЛЕИ, 120 В, модели 595, США/Япония								
❖	24W895	ДИСПЛЕИ, 230 В, модели 490/495/595								
❖	24W896	ДИСПЛЕИ, 110 В, Объединенное Королевство, модели 490/495/595								

* - Используйте элемент питания CR2032

‡ - Модули управления (48 и 140) работают совместно. При их разделении некоторые функции BlueLink не будут работать. Включает батареи, 6, 7, 11, 19, 30, 37, 49, 50, 58, 106, 127, 128, 129, 140, 141, 142.

❖ - Включает 6, 7, 11, 19, 30, 37, 49, 58, 127, 128, 129.

Замена аккумулятора

Замена аккумулятора

(Только модули BlueLink)

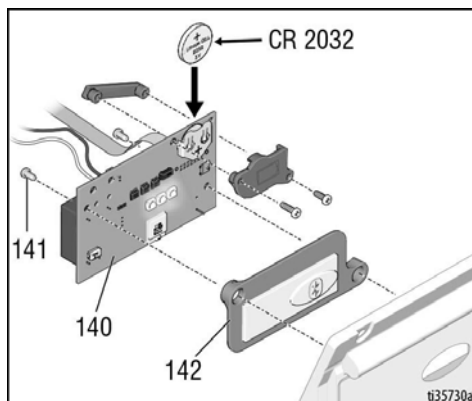

Электрические схемы

100 В JP-TW/120 В

Модели 395EU, 490, 495, 595

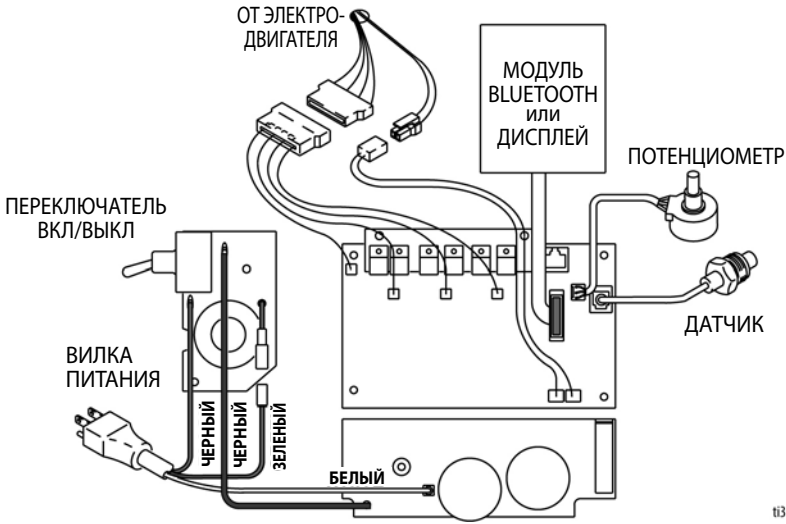

t35307a

110 В UK/230 В

Модели 490, 495, 595

ВНИМАНИЕ

Тепло от индукционной катушки на плате фильтра может уничтожить изоляцию проводов, соприкасающихся с катушкой. Оголенная проводка может стать причиной коротких замыканий и повреждения компонентов. Используйте обвязки проводов и связывайте ослабленные провода вместе, чтобы не допустить их соприкосновения с индукционной катушкой на фильтровальном картоне.

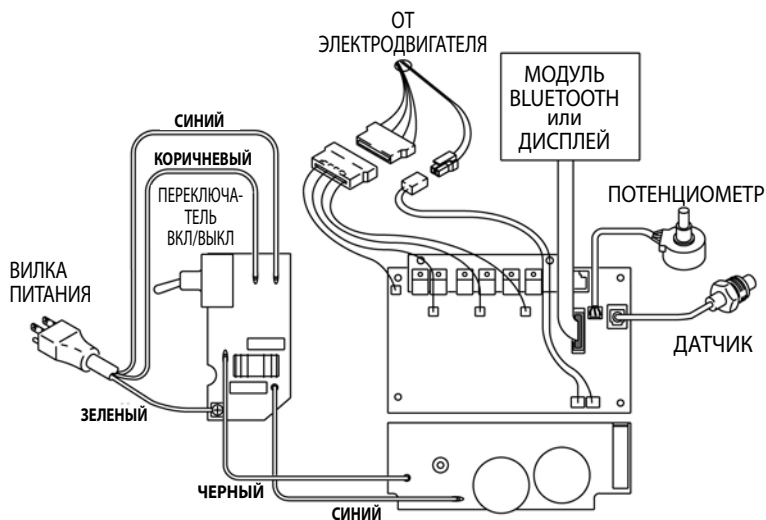

t135308a

100 В JP-TW/ 120 В

Модель 650

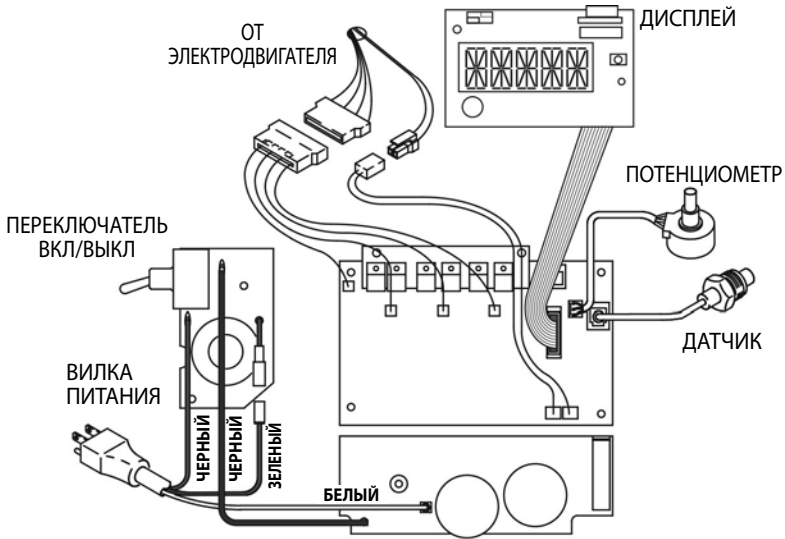

t137221a

110 В UK/230 В

Модель 650

ВНИМАНИЕ

Тепло от индукционной катушки на плате фильтра может уничтожить изоляцию проводов, соприкасающихся с катушкой. Оголенная проводка может стать причиной коротких замыканий и повреждения компонентов. Используйте обвязки проводов и связывайте ослабленные провода вместе, чтобы не допустить их соприкосновения с индукционной катушкой на фильтровальном картоне.

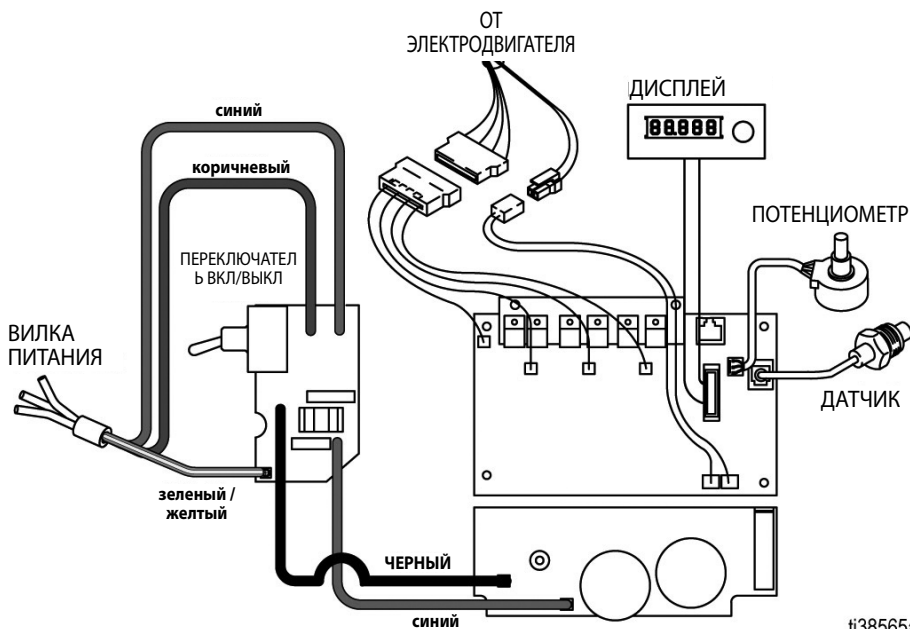

t138565a

Технические характеристики

490/495/595/650/395EU		
	Американская система	Метрическая система
Распылитель		
Максимальное рабочее давление жидкости	3300 psi	228 бар, 22,8 МПа
Максимальная подача		
395EU/490	0,54 галл/мин	2,0 л/мин
495	0,60 галл/мин	2,3 л/мин
595	0,70 галл/мин	2,6 л/мин
650	0,80 галл/мин	3,0 л/мин
Максимальный размер сопла		
395EU/490	0,023	0,023
495	0,025	0,025
595	0,027	0,027
650	Один пистолет	
	0,029	0,029
	Два пистолета	
	0,019	0,019
Выпускное отверстие для жидкости, prsm	1/4 дюйма	1/4 дюйма
Циклы		
395EU/490/495	720 на галлон	190 на литр
595	620 на галлон	164 на литр
650	570 на галлон	150 на литр
Минимальная мощность генератора		
395EU/490	3500 W	
495	3750 W	
595/650	4000 W	
Требования к электропитанию		
395EU/490, 1Ø, 50/60 Гц	110–120 В, 12 А/220–240 В, 7 А	
495, 1Ø, 50/60 Гц	110–120 В, 15 А/220–240 В, 9 А	
595/650 1Ø, 50/60 Гц	110–120 В, 15 А/220–240 В, 9 А	
Размеры		
Высота		
Стойка	18,5 дюйма	47,0 см
Lo-Boy (490/495/395EU/595)	22,5 дюйма	57,2 см
Lo-Boy (650)	27,5 дюйма	70 см
Hi-Boy	28,25 дюйма (Рукоятка в нижнем положении) 38,25 дюйма (Рукоятка в верхнем положении)	71,8 см (рукоятка в нижнем положении) 97,2 см (рукоятка в верхнем положении)
Длина		
Стойка	16 дюйма	40,6 см
Lo-Boy (490/495/395EU/595)	26,5 дюйма	67,3 см
Lo-Boy (650)	37 дюйма	94 см
Hi-Boy	23,25 дюйма	59,1 см

Технические характеристики

490/495/595/650/395EU		
	Американская система	Метрическая система
Ширина		
Стойка	14 дюйма	35,6 см
Lo-Boy (490/495/395EU/595)	20 дюйма	50,6 см
Lo-Boy (650)	22,5 дюйма	57 см
Hi-Boy	20,5 дюйма	52,1 см
Масса		
Стойка		
395EU	45,1 фунтов	20,5 кг
490 / 495	34 фунта	15 кг
Lo-Boy		
395EU	63 фунта	29 кг
490 / 495	59,1 фунтов	26,8 кг
595	70 фунтов	31,8 кг
650	77 фунтов	34,9 кг
Hi-Boy		
395EU	66 фунтов	30 кг
490 / 495	66,1 фунтов	30 кг
595	73 фунта	33 кг
650	75 фунтов	34 кг
Шум** (дБа) при давлении 4,8 бар, 0,48 МПа (70 psi)		
Звуковое давление	90 дБа	
Звуковая мощность	100 дБа	
Материалы конструкции		
Материалы смачиваемых деталей на всех моделях	Углеродистая сталь с цинковым и никелевым покрытием, нейлон, нержавеющая сталь, ПТФЭ, ацеталь, кожа, сверхвысокомолекулярный полиэтилен (СВМП), алюминий, карбид вольфрама, полиэтилен, фторопласт, уретан.	
Примечания		
* Давление при запуске и смещение за цикл могут отличаться в зависимости от условий всасывания, напора на выходе, давления воздуха и вида жидкости.		
** Звуковое давление измерено на расстоянии 1 метр (3 фута) от оборудования.		
Звуковая мощность измерена по ISO-3744.		
Все товарные знаки являются собственностью их владельцев.		

Соответствие

Соответствие требованиям по радиочастотам

Частота передатчика (все модели): 2,4GHz
 Мощность сигнала передатчика
 (все модели): +8dBm

ПРИМЕЧАНИЕ. Уведомление FCC/IC
 (все модели)
 Имеет FCC ID (идентификатор Федеративной
 комиссии связи США): QOQBGM13P
 Имеет IC: 5123A-BGM13P

Устройство соответствует части 15 правил FCC и промышленному стандарту Канады, применяемому к радиооборудованию, не подлежащему лицензированию. Эксплуатация разрешается при выполнении двух условий:

Внесение изменений или модификация, не одобренные в явном виде стороной, ответственной за обеспечение соблюдения нормативных требований, может лишить вас права пользования этим оборудованием.

Настоящее оборудование не защищено от вредных помех и не может привести к помехам на системах, имеющих соответствующее разрешение.

Настоящее оборудование оснащено платой BGM13P22A с кодом сертификации ANATEL 01330-19-03402.

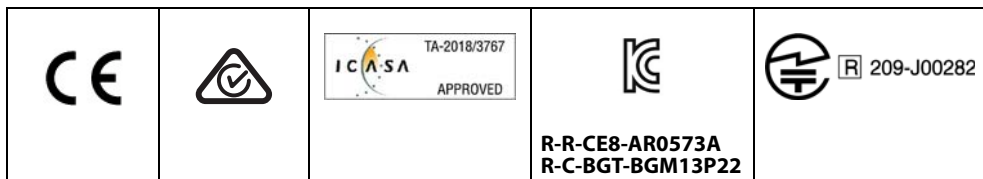

ЗАКОНОПРОЕКТ 65 ШТАТА КАЛИФОРНИЯ (США)



ПРЕДУПРЕЖДЕНИЕ. Используя это изделие, вы можете подвергнуться воздействию химического вещества, которое в штате Калифорния (США) признается способным вызывать раковые заболевания, врожденные дефекты развития и наносить вред репродуктивной системе. Для получения дополнительных сведений перейдите по адресу www.P65Warnings.ca.gov.

Стандартная гарантия компании Graco

Компания Graco гарантирует, что во всем оборудовании, упомянутом в настоящем документе, произведенном компанией Graco и маркированном ее наименованием, на момент его продажи первоначальному покупателю отсутствуют дефекты материала и изготовления. За исключением случаев предоставления каких-либо особых, расширенных или ограниченных гарантий, опубликованных компанией Graco, компания обязуется в течение двенадцати месяцев с момента продажи отремонтировать или заменить любую деталь оборудования, которая будет признана компанией Graco дефектной. Эта гарантия действительна только в том случае, если оборудование устанавливается, эксплуатируется и обслуживается в соответствии с письменными рекомендациями компании Graco.

Ответственность компании Graco и эта гарантия не распространяются на случаи общего износа оборудования, а также на любые неисправности, повреждения или износ, вызванные неправильным монтажом или эксплуатацией, абразивным истиранием или коррозией, недостаточным или неправильным техническим обслуживанием, халатностью, авариями, внесением изменений в оборудование или применением деталей других производителей. Кроме того, компания Graco не несет ответственности за неисправности, повреждения или износ, вызванные несовместимостью оборудования компании Graco с устройствами, вспомогательными принадлежностями, оборудованием или материалами, которые не были поставлены компанией Graco, либо неправильным проектированием, изготовлением, монтажом, эксплуатацией или техническим обслуживанием устройств, вспомогательных принадлежностей, оборудования или материалов, которые не были поставлены компанией Graco.

Эта гарантия имеет силу при условии предварительно оплаченного возврата оборудования, в котором предполагается наличие дефектов, уполномоченному дистрибьютору компании Graco для проверки заявленных дефектов. В случае подтверждения заявленного дефекта компания Graco обязуется бесплатно отремонтировать или заменить все дефектные детали. Оборудование будет возвращено первоначальному покупателю с предварительной оплатой транспортировки. Если в результате проверки оборудования не будет выявлено никаких дефектов материалов или изготовления, ремонт будет предоставлен за разумную плату, которая может включать стоимость работ, деталей и транспортировки.

НАСТОЯЩАЯ ГАРАНТИЯ ЯВЛЯЕТСЯ ИСКЛЮЧИТЕЛЬНОЙ И ЗАМЕНЯЕТ ВСЕ ПРОЧИЕ ГАРАНТИИ, ЯВНО ВЫРАЖЕННЫЕ ИЛИ ПОДРАЗУМЕВАЕМЫЕ, ВКЛЮЧАЯ, ПОМИМО ПРОЧЕГО, ГАРАНТИЮ ТОВАРНОГО СОСТОЯНИЯ ИЛИ ГАРАНТИЮ ПРИГОДНОСТИ ДЛЯ ОПРЕДЕЛЕННОЙ ЦЕЛИ.

Указанные выше условия определяют рамки обязательств компании Graco и меры судебной защиты покупателя в случае любого нарушения гарантии. Покупатель согласен с тем, что применение других средств судебной защиты (включая, помимо прочего, случайные или косвенные убытки в связи с упущенной выгодой, упущенными сделками, травмами персонала или порчей имущества, а также любые иные случайные или косвенные убытки) невозможно. Все претензии по случаям нарушения гарантии должны быть предъявлены в течение двух (2) лет с момента продажи.

КОМПАНИЯ GRACO НЕ ПРЕДОСТАВЛЯЕТ НИКАКИХ ГАРАНТИЙ, ЯВНЫХ ИЛИ ПОДРАЗУМЕВАЕМЫХ, ОТНОСИТЕЛЬНО ТОВАРНОЙ ПРИГОДНОСТИ ИЛИ СООТВЕТСТВИЯ КАКОЙ-ЛИБО ОПРЕДЕЛЕННОЙ ЦЕЛИ В ОТНОШЕНИИ ВСПОМОГАТЕЛЬНЫХ ПРИНАДЛЕЖНОСТЕЙ, ОБОРУДОВАНИЯ, МАТЕРИАЛОВ ИЛИ КОМПОНЕНТОВ, ПРОДАВАЕМЫХ, НО НЕ ПРОИЗВОДИМЫХ КОМПАНИЕЙ GRACO. На указанные изделия, проданные, но не изготовленные компанией Graco (например, электродвигатели, переключатели, шланги и т. д.), распространяется действие гарантий их производителя, если таковые имеются. Компания Graco будет оказывать покупателю надлежащее содействие в предъявлении любых претензий по случаям нарушения таких гарантийных обязательств.

Ни при каких обстоятельствах компания Graco не несет ответственности за непрямые, случайные, особые или косвенные убытки, связанные с поставкой компанией Graco оборудования или комплектующих в соответствии с этим документом или с использованием каких-либо продуктов или других товаров, проданных по условиям этого документа, будь то в связи с нарушением договора, нарушением гарантии, неосторожностью со стороны компании Graco или в каком-либо ином случае.

Информация о компании Graco

Чтобы ознакомиться с последними сведениями о продукции компании Graco, посетите веб-сайт www.graco.com.

Сведения о патентах см. на веб-сайте www.graco.com/patents.

ДЛЯ РАЗМЕЩЕНИЯ ЗАКАЗА обратитесь к дистрибьютору Graco или позвоните по телефону 1-800-690-2894, чтобы узнать координаты ближайшего дистрибьютора.

Время хранения Неограничено при условии замены частей/компонентов в соответствии с инструкциями по хранению, приведенными в руководстве

Обслуживание при хранении Замена кожаных уплотнений каждые 5 лет

Срок эксплуатации Зависит от режима использования, распыляемых материалов, условий хранения и регулярности обслуживания. Минимум 25 лет при соблюдении всех условий.

Обслуживание в течение эксплуатации Заменяйте кожаные уплотнения каждые 5 лет или раньше, в зависимости от интенсивности эксплуатации.

Вывод из эксплуатации и утилизация При невозможности дальнейшего использования распылитель подлежит утилизации. Индивидуальные части и компоненты должны быть отсортированы в соответствии с материалами изготовления. Материалы основных частей указаны в руководстве. Все электронные компоненты соответствуют требованиям Директивы об Ограничении Использования Опасных Материалов (ROHS) и должны утилизироваться в соответствии с местными требованиями.

Шестнадцатизначный серийный номер Graco	Месяц (первый знак)	Год (второй и третий знаки)	Серия (четвертый знак)	Артикул (5–10 знаки)	Серийный номер (11–16 знаки)
Пример: A16A25E237000102	A = январь	16 = 2016	A = контрольный номер серии	25E237	000102
Пример: L16A25E237000102	L = декабрь	16 = 2016	A = контрольный номер серии	25E237	000102



Все текстовые и графические данные, содержащиеся в этом документе, отражают самую актуальную информацию об изделии, имеющуюся на момент публикации.

Компания Graco оставляет за собой право в любой момент вносить изменения без предварительного уведомления.

Перевод оригинала инструкций. This manual contains Russian. MM 3A6491

Главный офис компании Graco: Minneapolis

Международные представительства: Belgium, China, Japan, Korea

GRACO INC. и дочерние предприятия • P.O. BOX 1441 • MINNEAPOLIS MN 55440-1441 • USA (США)

© Graco Inc., 2018. Все производственные объекты компании Graco зарегистрированы согласно стандарту ISO 9001.

www.graco.com

Редакция К, сентябрь 2021