

Содержание

Используемые символы	183
Символы на приборе	183
Технические характеристики	183
Общее устройство изделия	184
Для вашей безопасности	185
Шумы и вибрация	187
Инструкция по эксплуатации	187
Техобслуживание и уход	192
Указания по утилизации	192
Соответствие нормам СЕ	193
Исключение ответственности	193

Используемые символы

ПРЕДУПРЕЖДЕНИЕ!

Обозначает непосредственно угрожающую опасность. Невыполнение этого указания может повлечь за собой тяжелые телесные повреждения или даже смерть.

ВНИМАНИЕ!

Обозначает возможность возникновения опасной ситуации. Невыполнение этого указания может повлечь за собой травмы или материальный ущерб.

УКАЗАНИЕ!

Обозначает советы по использованию и важную информацию.

Символы на приборе



Перед вводом в эксплуатацию прочтите инструкцию по эксплуатации!



Использовать защиту для глаз!



Использовать защиту для органов слуха!



Использовать легкую маску для защиты органов дыхания!



Указание по утилизации старого прибора (см. стр. 192)!

Технические характеристики

Аккумуляторный перфоратор		CHE 18.0-EC	
Номинальное напряжение	В	18	
Аккумулятор	AP 18.0 (2,5 А·ч) AP 18.0 (5,0 А·ч)		
Частота вращения на холостом ходу	об/мин	0–1400	
Число ударов на холостом ходу	уд./мин	0–4500	
Макс. энергия единичного удара (согл. «ЕРТА-procedure 05/2009»)	Дж	1,7	
Смазка		Жировая	
Приспособление для фиксации инструмента		SDS-plus	
Макс. диаметр сверления			
– Бетон	мм	18	
– Древесина	мм	20	
– Металл	мм	13	
Вес согласно «ЕРТА-procedure 01/2003» (без аккумулятора)	кг	2,0	
Вес аккумулятора	2,5 А·ч	кг	0,42
	5,0 А·ч	кг	0,72

Общее устройство изделия

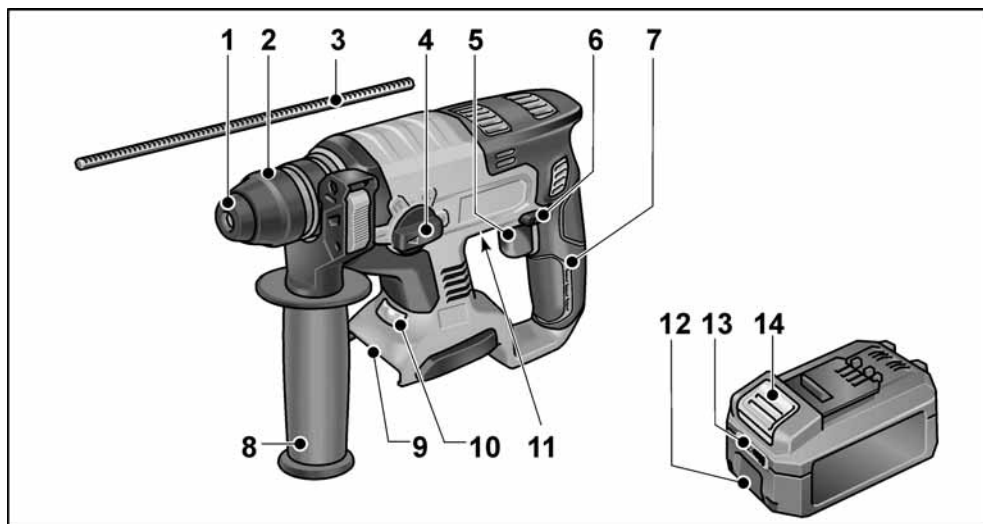

- | | | | |
|---|--|----|--|
| 1 | Пылезащитный колпачок | 8 | Дополнительная ручка |
| 2 | Фиксирующая муфта | 9 | Гнездо для установки аккумулятора |
| 3 | Упор ограничения глубины | 10 | Светодиодная подсветка (для освещения рабочей зоны). |
| 4 | Поворотная кнопка для режима работы | 11 | Заводская табличка * |
| 5 | Кнопка пуска
Для включения и выключения, а также для повышения скорости до максимального числа оборотов/ударов. | 12 | Литий-ионный аккумулятор (2,5 А·ч/5,0 А·ч) |
| 6 | Переключатель выбора направления вращения | 13 | Индикатор уровня заряда аккумулятора |
| 7 | Рукоятка | 14 | Кнопка разблокировки аккумулятора |

* на рисунке не видна

Для вашей безопасности

ПРЕДУПРЕЖДЕНИЕ!

Прочитайте все указания по технике безопасности и инструкции. Упущения при соблюдении указаний по технике безопасности и инструкции могут привести к поражению электрическим током, пожару и/или тяжелым травмам. **Храните все указания по технике безопасности и инструкции для использования в будущем.**

Перед использованием электроинструмента необходимо прочесть перечисленную ниже документацию и поступать согласно указаниям, приведенным:

- в данной инструкции по эксплуатации,
- в имеющейся в комплекте поставки машины брошюре «Общие указания по технике безопасности при обращении с электрическим инструментом» (№ документации: 315.915),
- в правилах и предписаниях по предотвращению несчастных случаев, действующих на месте эксплуатации электроинструмента.

Данный электроинструмент сконструирован в соответствии с современным уровнем техники и общепризнанными правилами техники безопасности. Несмотря на это, при использовании инструмента может возникнуть опасность для здоровья и жизни пользователя или других лиц, а также опасность повреждения изделия или возникновения другого материального ущерба.

Электроинструмент должен использоваться только

- в соответствии с его назначением,
- в безупречном, в отношении техники безопасности, состоянии.

Неисправности, снижающие безопасность, следует немедленно устранять.

Использование по назначению

Аккумуляторный перфоратор СHE 18.0-EC предназначен

- для промышленного использования на производстве и в ремесленных мастерских,
- для сверления с ударом отверстий в каменной кладке и бетоне для дюбельных и анкерных креплений и сквозных отверстий,
- для легких долбежных работ по удалению штукатурки и облицовочных плиток,
- для применения с пригодными для этого и рекомендованными изготовителем инструментами для данного прибора.

Указания по технике безопасности для работы с молотками

- **Используйте защиту для органов слуха.** Воздействие шума может привести к потере слуха.
- **Используйте дополнительные ручки, входящие в комплект поставки прибора.** Потеря контроля может привести к травмам.
- **Держите прибор только за изолированные поверхности рукояток, если вы выполняете работы, при которых рабочий инструмент может задеть скрытые электропровода или собственный сетевой кабель.** Контакт с проводкой под напряжением может также поставить под напряжение металлические части прибора и привести к поражению электрическим током.
- **Не вскрывайте аккумулятор.** Существует опасность короткого замыкания.
- **Защитите аккумулятор от нагрева, в частности от прямых солнечных лучей, а также от огня, воды и влаги.** Существует риск взрыва.
- **При повреждении и неправильном обращении с аккумулятором возможно образование паров.** Обеспечьте приток свежего воздуха, а в случае ухудшения самочувствия обратитесь к врачу. Пары могут раздражать дыхательные пути.

Дальнейшие указания по технике безопасности

- **Используйте подходящие поисковые приборы для обнаружения скрытых электро-, газо- или водопроводов или обращайтесь по этому поводу за помощью в местные предприятия по электро-, газо- или водоснабжению.** Контакт с электропроводами может привести к возникновению пожара и к поражению электрическим током. Повреждение газопровода может привести к взрыву. Проникновение в водопровод приводит к возникновению материального ущерба или может привести к поражению электрическим током.
- **Крепко держите электроинструмент во время работы обеими руками и сохраняйте устойчивое положение.** Электроинструмент ведется надежнее двумя руками.
- **Зафиксируйте обрабатываемое изделие.** Обрабатываемое изделие удерживается в зажимном приспособлении надежнее, чем в вашей руке.
- **Использовать только инструменты с приспособлением для фиксации инструмента системы SDS-plus.** Проверить надлежащую фиксацию, потянув за инструмент.
- **Поврежденный пылезащитный колпачок немедленно заменить.** Пылезащитный колпачок предотвращает попадание пыли в приспособление для фиксации инструмента.
- **Образующаяся пыль при обработке таких материалов, как содержащие свинец краски, некоторые виды древесины, минералы и металл может создавать опасность для пользователя или находящихся поблизости лиц.** Вдыхание этой пыли или контакт с ней может привести к заболеваниям органов дыхания и/или аллергическим реакциям.
 - Необходимо обеспечить хорошую вентиляцию рабочего места!
 - По возможности следует использовать отдельное устройство для аспирации пыли.
- Рекомендуется использование фильтрующей защитной маски с классом фильтрации P2.
- Не обрабатывать материалы, выделяющие опасные для здоровья вещества (напр., асбест).
- **Используйте только оригинальные аккумуляторы, напряжение которых соответствует напряжению, указанному на заводской табличке вашего электроинструмента.** При использовании других аккумуляторов, например подделок, восстановленных аккумуляторов или изделий сторонних производителей, существует риск получения травм или материального ущерба вследствие взрыва аккумулятора.
- **Заряжайте аккумуляторы только в рекомендуемых изготовителем зарядных устройствах.** В зарядном устройстве, предназначенном для определенного вида аккумуляторов, может возникнуть пожар, если его использовать для зарядки аккумуляторов других типов.
- **Воздействие острых предметов, например иглы или отвертки, а также внешней силы может повредить аккумулятор.** Это может привести к внутреннему короткому замыканию и возгоранию, дымлению, взрыву или перегреву аккумулятора.
- Перед выполнением любых работ на электроинструменте установите переключатель выбора направления вращения в среднее положение.
- Задействуйте переключатель выбора направления вращения или регулятор крутящего момента только при остановленном инструменте.
- Для маркировки электроинструмента следует использовать только наклейки. Не просверливайте отверстия в корпусе.

Шумы и вибрация

Значения уровня шума и вибрации были определены согласно нормативной документации EN 62841.

Измеренный уровень шума прибора по шкале А составляет при обычных условиях:

- Уровень звукового давления: 91 дБ(А);
- Уровень звуковой мощности: 102 дБ(А);
- Погрешность К: 3 дБ.

Общий уровень вибрации:

- при сверлении с ударом:
 - Уровень эмиссии a_{rh} : 16 m/c^2
 - Погрешность К: 1,5 m/c^2
- при долблении:
 - Уровень эмиссии a_{rh} : 10 m/c^2
 - Погрешность К: 1,5 m/c^2

ВНИМАНИЕ!

Приведенные измеренные значения действительны для новых приборов. При ежедневном использовании значения шума и вибрации изменяются.

УКАЗАНИЕ!

Приведенный в данной инструкции уровень вибрации был определен стандартизированным методом измерения в соответствии с нормативной документацией EN 62841 и может быть использован для сравнения электроинструментов друг с другом. Он пригоден также для предварительной оценки вибрационной нагрузки. Приведенный уровень вибрации возникает при использовании электроинструмента по основному назначению. Если же электроинструмент используется не по назначению, в комплекте с другими рабочими инструментами или при недостаточном техобслуживании, то уровень вибрации может отличаться. Это может значительно повысить вибрационную нагрузку на протяжении всей продолжительности работы.

Для точного определения вибрационной нагрузки необходимо также учитывать время, в течение которого изделие выключено или же включено, но на самом деле не используется. Это может значительно снизить вибрационную нагрузку на протяжении всей продолжительности работы.

Примите дополнительные меры для защиты оператора от вибрации, например проводите техническое обслуживание электроинструмента и рабочего инструмента, сохраняйте руки в тепле, организуйте рабочие процессы.

ВНИМАНИЕ!

При звуковом давлении свыше 85 дБ(А) следует использовать средства защиты органов слуха.

Инструкция по эксплуатации

Перед вводом в эксплуатацию

Распакуйте электроинструмент и принадлежности и проверьте поставку на комплектность и отсутствие повреждений при транспортировке.

УКАЗАНИЕ

Аккумуляторы при поставке заряжены не полностью. Перед первым использованием полностью зарядите аккумуляторы. См. инструкцию по эксплуатации зарядного устройства.

Установка/замена аккумулятора

- Вставьте заряженный аккумулятор в электроинструмент до фиксации.

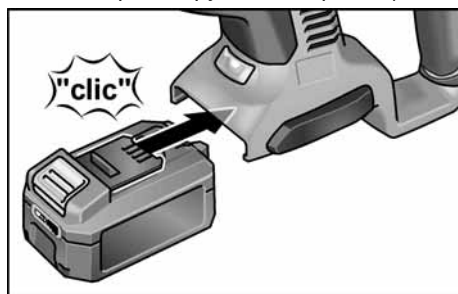

- Для извлечения нажмите кнопки разблокировки (1.) и извлеките аккумулятор (2.).

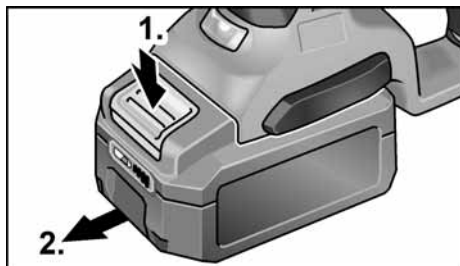

⚠ ВНИМАНИЕ!
Примите меры по защите контактов на неиспользуемом аккумуляторе. Отдельные металлические предметы могут замкнуть контакты — опасность взрыва и возгорания!

Уровень заряда аккумулятора

- Нажатием кнопки на аккумуляторе можно проверить уровень заряда аккумулятора по светодиодному индикатору.

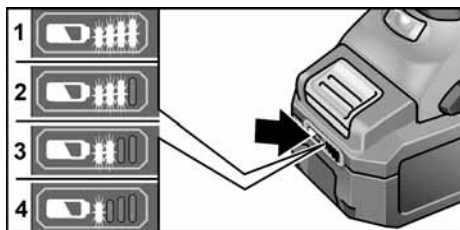

Если один из светодиодов мигает, аккумулятор необходимо зарядить.
Если после нажатия кнопки ни один из светодиодов не горит, аккумулятор неисправен и подлежит замене.
Индикатор погаснет через 5 секунд.

i УКАЗАНИЕ
Соблюдайте указания по зарядке аккумулятора в инструкции по эксплуатации зарядного устройства.

Регулировка дополнительной ручки

⚠ ПРЕДУПРЕЖДЕНИЕ!
Перед проведением любых работ на электроинструменте извлекайте аккумулятор из электроинструмента.

⚠ ВНИМАНИЕ!
Электроинструмент следует использовать только с установленной дополнительной ручкой.

Дополнительную ручку можно повернуть в любое желаемое положение, чтобы обеспечить надежную и неустойчивую работу.

i УКАЗАНИЕ!
При установленном упоре ограничения глубины угол поворота дополнительной рукоятки будет ограничен.

- Раскройте зажим, поворачивая дополнительную ручку против часовой стрелки (1.).

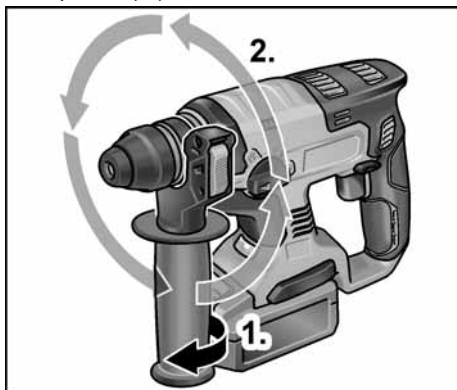

- Поверните дополнительную ручку в нужное положение (2.).
- Вращая дополнительную ручку по часовой стрелке, зафиксируйте настройку.

Установка упора ограничения глубины

⚠ ПРЕДУПРЕЖДЕНИЕ!

Перед проведением любых работ на электроинструменте извлекайте аккумулятор из электроинструмента.

- Нажмите и удерживайте зажимной рычаг в верхней части дополнительной рукоятки (1.).
- Установите упор ограничения глубины (2.).

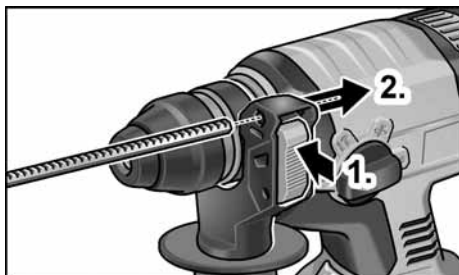

- Установите упор ограничения глубины на необходимую глубину сверления.
- Отпустите зажимной рычаг.

i УКАЗАНИЕ!

Задвиньте инструмент с хвостовиком SDS-plus до заднего упора в зажимной патрон SDS-plus. В противном случае свободный ход инструмента может воспрепятствовать правильной настройке глубины сверления.

Установка инструментов с хвостовиком SDS-plus

⚠ ПРЕДУПРЕЖДЕНИЕ!

Перед проведением любых работ на электроинструменте извлекайте аккумулятор из электроинструмента.

⚠ ВНИМАНИЕ!

Используемые рабочие инструменты могут нагреваться. Использовать защитные перчатки!

i УКАЗАНИЕ!

Используемые инструменты должны быть снабжены хвостовиком системы SDS-plus. Для инструментов без хвостовика системы SDS-plus (напр., сверло по дереву) необходимо использовать трехкулачковый сверлильный патрон (см. «Установка трехкулачкового патрона»).

- Проверить пылезащитный колпачок.
 - Почистить загрязненный колпачок.
 - Неисправный пылезащитный колпачок следует заменить.
- Очистить инструменты и слегка смазать хвостовик.

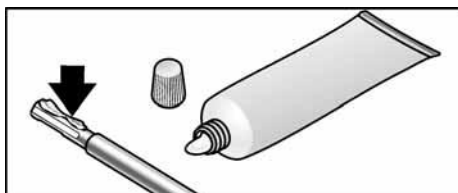

- Вставить рабочий инструмент (1.) и повернуть (2.) до его фиксации.



- Проверить фиксацию, потянув за рабочий инструмент.

Извлечение инструментов

⚠ ПРЕДУПРЕЖДЕНИЕ!

Перед проведением любых работ на электроинструменте извлекайте аккумулятор из электроинструмента.

⚠ ВНИМАНИЕ!

Используемые рабочие инструменты могут нагреваться. Использовать защитные перчатки!

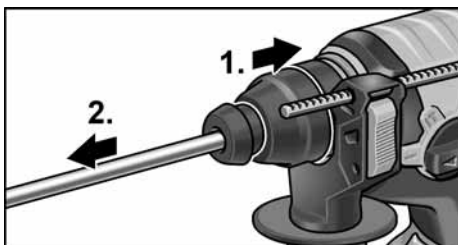

- Отвести фиксирующую муфту назад (1.).
- Извлечь рабочий инструмент (2.).

Установка трехкулачкового патрона

i УКАЗАНИЕ!

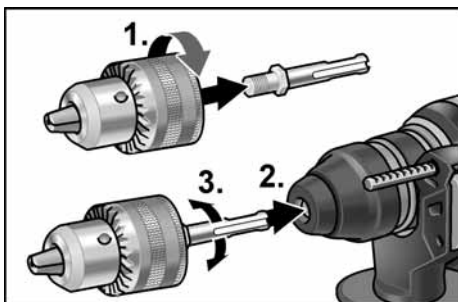

Для установки трехкулачкового сверлильного патрона необходим оригинальный адаптер, входящий в программу принадлежностей FLEX.

- Навернуть трехкулачковый сверлильный патрон на адаптер (1.).



- Вставить адаптер (2.) и повернуть (3.) до его фиксации.
- Проверить фиксацию, потянув за трехкулачковый сверлильный патрон.

! ВНИМАНИЕ!

При установленном трехкулачковом патроне запрещается использовать режим долбления  или ударного сверления ! Это может привести к повреждению инструмента и трехкулачкового патрона.

Выбор направления вращения

! ВНИМАНИЕ!

Направление вращения можно переключать только после остановки электроинструмента.

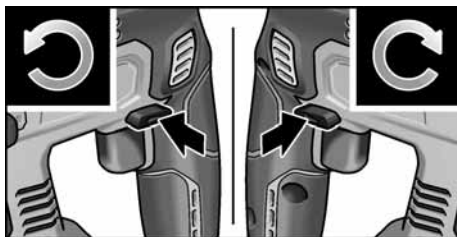

- Установите переключатель выбора направления вращения в необходимое положение:
 - **Влево**: против часовой стрелки (выворачивание и ослабление винтов)
 - **Вправо**: по часовой стрелке (сверление, заворачивание винтов, затягивание винтов)
 - **Посередине**: блокировка включения (замена инструмента, выполнение любых работ на электроинструменте)



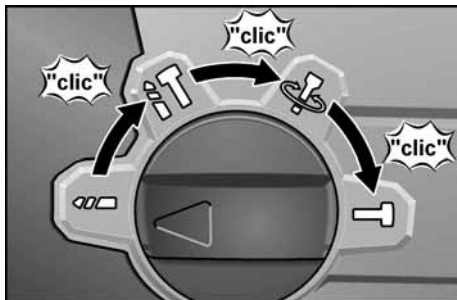

Установка режима работы

! ВНИМАНИЕ!

Режим работы можно переключать только после остановки электроинструмента.



- Установить с помощью поворотной кнопки желаемый режим работы:

-  Сверление
-  Сверление с ударом
-  Установка положения зубила (см. ниже)
-  Долбление

i УКАЗАНИЕ!

- Во всех положениях поворотная кнопка должна фиксироваться со щелчком.
- В положении  (установка положения зубила) электроинструмент не включать.

Установка положения зубила

Зубило можно повернуть в оптимальное для выполняемых работ положение.

- Переключатель режима работ установить на  символ (1.).
- Поверните зубило так, чтобы оно находилось под необходимым углом (2.).

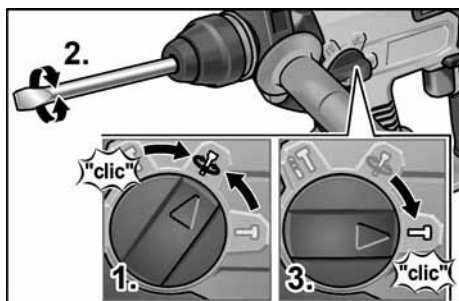

- Переключатель режима работ установить на символ  (3.). Дождаться щелчка!

Включение электроинструмента

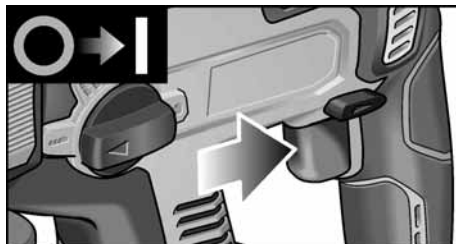

- Нажмите кнопку пуска и удерживайте ее. Кнопка пуска электроинструмента позволяет медленно повышать число оборотов или ударов до максимального значения.



При включенном электроинструменте горит светодиодная подсветка для освещения рабочей зоны.

Выключение прибора:

- Отпустите кнопку пуска.

Указания по работе



Сверление/Сверление с ударом

1. Переключатель режима работ установить на символ  (сверление) или  (ударное сверление). Дождаться щелчка!
2. Вставить сверло.
3. Установить дополнительную ручку в желаемое положение.
4. Установите аккумулятор.
5. Взять электроинструмент обеими руками и занять рабочее положение.



6. Приставить сверло к поверхности и включить электроинструмент.
7. Осторожно продвигать электроинструмент вперед.
8. После завершения сверления выключить электроинструмент.

Долбление

1. Вставить зубило.
2. Переключатель режима работ установить на символ .
3. Повернуть зубило в желаемое положение.
4. Переключатель режима работ установить на символ . Дождаться щелчка!
5. Установить дополнительную ручку в желаемое положение.
6. Установите аккумулятор.
7. Взять электроинструмент обеими руками и занять рабочее положение.
8. Включить электроинструмент.
9. При долблении осторожно продвигать электроинструмент вперед так, чтобы он не отскакивал.
10. После завершения работы выключить прибор.

Прочие указания

- Применение «острых» рабочих инструментов повышает производительность работы и срок службы электроинструмента.
- После работы почистить электроинструмент и, уложив в чемодан для транспортировки, разместить на хранение в сухом месте.

Техобслуживание и уход

⚠ ПРЕДУПРЕЖДЕНИЕ!
Перед проведением любых работ на электроинструменте извлекайте аккумулятор из электроинструмента.

Чистка

Регулярно очищайте прибор и вентиляционные прорези. Периодичность зависит от обрабатываемого материала и продолжительности использования. Внутреннее пространство корпуса и двигатель следует регулярно продувать сухим сжатым воздухом.

Ремонтные работы

Ремонтные работы должны проводиться исключительно в сервисной мастерской, авторизованной изготовителем.

Запасные части и принадлежности

Прочие принадлежности, особенно рабочие инструменты, вы сможете найти в каталогах изготовителя.

Покомпонентное изображение и списки запасных частей вы найдете на нашем сайте в Интернет: www.flex-tools.com

Указания по утилизации

⚠ ПРЕДУПРЕЖДЕНИЕ!
Отработавшие свой срок приборы вывести из употребления путем отрезания сетевого кабеля.



Только для стран ЕС.
 Не утилизируйте электроинструменты вместе с бытовыми отходами!

Согласно Европейской Директиве 2012/19/ЕС относительно старых электрических и электронных приборов и национальным законам, принятым на основе этой Директивы, отслужившие свой срок электроинструменты должны собираться отдельно от прочих отходов и сдаваться в приемные пункты, ответственные за их экологичную утилизацию.



Регенерация сырья вместо утилизации мусора.

Изделие, принадлежности и упаковка подлежат сбору для их экологически безопасного повторного использования. Пластмассовые детали промаркированы в целях сортировки для повторного использования.

⚠ ОСТОРОЖНО!

Аккумуляторы/элементы питания нельзя выбрасывать вместе с бытовыми отходами, бросать их в огонь или воду. Не вскрывайте отработанные аккумуляторы.

Только для стран ЕС:
 неисправные или бывшие в использовании аккумуляторы/элементы питания должны утилизироваться согласно указаниям директивы 2006/66/EG.

i **УКАЗАНИЕ!**

Информацию о возможных методах утилизации можно получить у дилера!

Соответствие нормам СЕ

Мы заявляем со всей ответственностью, что изделие, описанное в разделе «Технические характеристики», соответствует следующим нормам или нормативным документам:

EN 62841 согласно определениям директив 2014/30/EC, 2006/42/EG, 2011/65/EC.

Ответственная за техническую документацию компания:
FLEX-Elektrowerkzeuge GmbH, R & D
Bahnhofstrasse 15, D-71711 Steinheim/Murr



Peter Lameli
Technical Head

Klaus Peter Weinper
Head of Quality
Department (QD)

15.12.2020
FLEX-Elektrowerkzeuge GmbH
Bahnhofstrasse 15, D-71711 Steinheim/Murr

Исключение ответственности

Изготовитель и его представитель не несут ответственности за ущерб и упущенную прибыль в результате прерывания деловой деятельности, которые вызваны изделием или невозможностью использования изделия. Изготовитель и его представитель не несут ответственности за повреждения, возникшие в результате использования изделия не по назначению или при его использовании с изделиями других изготовителей.