

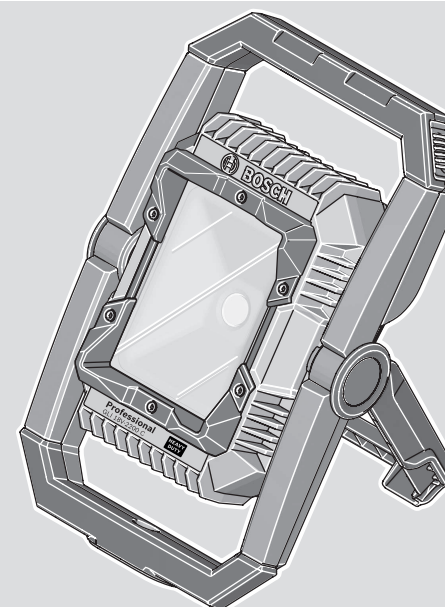

# GLI 18V-2200 C Professional

HEAVY  
DUTY



Robert Bosch Power Tools GmbH  
70538 Stuttgart  
GERMANY

[www.bosch-pt.com](http://www.bosch-pt.com)

1 609 92A 7NK (2022.05) T / 169



1 609 92A 7NK

<b>de</b> Originalbetriebsanleitung	<b>ru</b> Оригинальное руководство по эксплуатации	<b>lt</b> Originali instrukcija
<b>en</b> Original instructions	<b>uk</b> Оригінальна інструкція з експлуатації	<b>ko</b> 사용 설명서 원본
<b>fr</b> Notice originale	<b>kk</b> Пайдалану нұсқаулығының түпнұсқасы	<b>ar</b> دليل التشغيل الأصلي
<b>es</b> Manual original	<b>ro</b> Instrucțiuni originale	<b>fa</b> دفترچه راهنمای اصلی
<b>pt</b> Manual original	<b>bg</b> Оригинална инструкция	
<b>it</b> Istruzioni originali	<b>mk</b> Оригиналное упатство за работа	
<b>nl</b> Oorspronkelijke gebruiksaanwijzing	<b>sr</b> Originalno uputstvo za rad	
<b>da</b> Original brugsanvisning	<b>sl</b> Izvirna navodila	
<b>sv</b> Bruksanvisning i original	<b>hr</b> Originalne upute za rad	
<b>no</b> Original driftsinstruks	<b>et</b> Algupärane kasutusjuhend	
<b>fi</b> Alkuperäiset ohjeet	<b>lv</b> Instrukcijas oriģinālvalodā	
<b>el</b> Πρωτότυπο οδηγιών χρήσης		
<b>tr</b> Orijinal işletme talimatı		
<b>pl</b> Instrukcja oryginalna		
<b>cs</b> Původní návod k používání		
<b>sk</b> Pôvodný návod na použitie		
<b>hu</b> Eredeti használati utasítás		



Deutsch .....	Seite	5
English .....	Page	10
Français .....	Page	15
Español .....	Página	20
Português .....	Página	25
Italiano .....	Pagina	30
Nederlands .....	Pagina	35
Dansk .....	Side	40
Svensk .....	Sidan	44
Norsk .....	Side	49
Suomi .....	Sivu	53
Ελληνικά .....	Σελίδα	58
Türkçe .....	Sayfa	63
Polski .....	Strona	68
Čeština .....	Stránka	74
Slovenčina .....	Stránka	78
Magyar .....	Oldal	83
Русский .....	Страница	88
Українська .....	Сторінка	94
Қазақ .....	Бет	100
Română .....	Pagina	106
Български .....	Страница	111
Македонски .....	Страница	116
Srpski .....	Strana	121
Slovenščina .....	Stran	126
Hrvatski .....	Stranica	131
Eesti .....	Lehekülg	136
Latviešu .....	Lappuse	140
Lietuvių k. ....	Puslapis	145
한국어 .....	페이지	150
عربي .....	الصفحة	155
فارسی .....	صفحه	160

CE/UK  
CA..... l/i

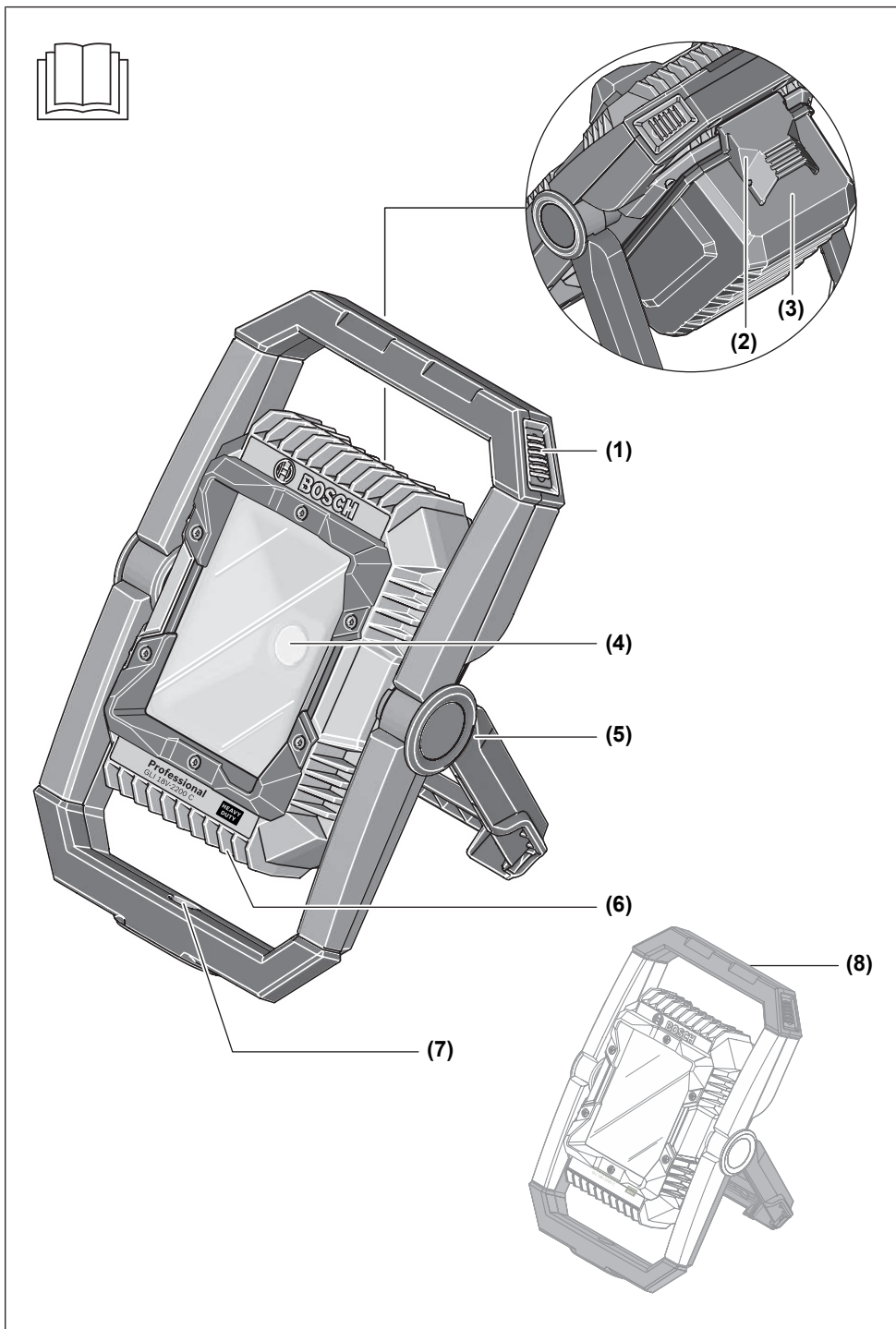

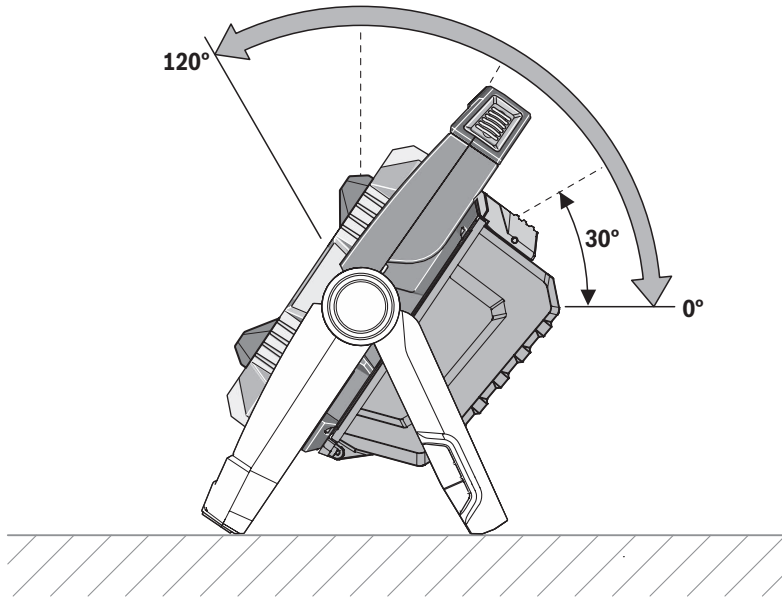
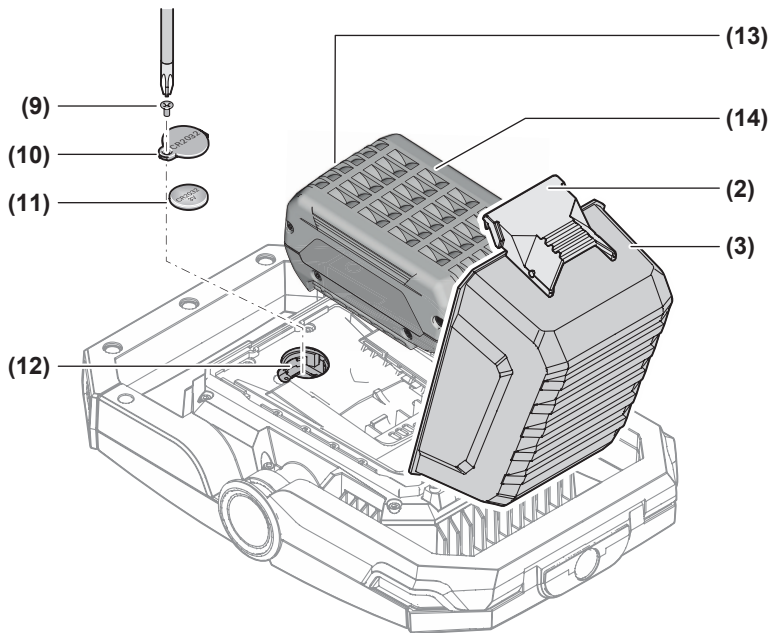
**A****B**

## Deutsch

### Sicherheitshinweise für Akku-Leuchten



**Lesen Sie alle Sicherheitshinweise und Anweisungen.** Versäumnisse bei der Einhaltung der Sicherheitshinweise und Anweisungen können elektrischen Schlag, Brand und/oder schwere Verletzungen verursachen.

**Bewahren Sie alle Sicherheitshinweise und Anweisungen für die Zukunft auf.**

- ▶ Bitte lesen und beachten Sie alle Sicherheitshinweise und Anweisungen, die dem Akku oder dem Elektrowerkzeug, mit dem der Akku geliefert wurde, beigelegt sind.
- ▶ **Gehen Sie sorgsam mit der Akku-Leuchte um.** Die Akku-Leuchte erzeugt starke Hitze, die zu erhöhter Brand- und Explosionsgefahr führt.
- ▶ **Arbeiten Sie mit der Akku-Leuchte nicht in explosionsgefährdeter Umgebung.**
- ▶ **Drücken Sie nach dem automatischen Abschalten der Akku-Leuchte nicht weiter auf den Ein-/Ausschalter.** Der Akku kann beschädigt werden. Stellen Sie sicher, dass der Akku geladen und die Akku-Leuchte abgekühlt ist, bevor Sie die Akku-Leuchte wieder einschalten.
- ▶ **Verwenden Sie nur original Bosch-Zubehör.**
- ▶ **Die Lichtquelle kann nicht ersetzt werden.** Wenn die Lichtquelle defekt ist, muss die gesamte Akku-Leuchte ersetzt werden.
- ▶ **Nehmen Sie den Akku vor allen Arbeiten an der Akku-Leuchte (z.B. Montage, Wartung etc.) sowie bei deren Transport und Aufbewahrung aus der Akku-Leuchte.** Bei unbeabsichtigtem Betätigen des Ein-/Ausschalters besteht Verletzungsgefahr.
- ▶ **Richten Sie den Lichtstrahl nicht auf Personen oder Tiere und blicken Sie nicht selbst in den Lichtstrahl, auch nicht aus größerer Entfernung.**
- ▶ **Verwenden Sie die Akku-Leuchte nicht im Straßenverkehr.** Die Akku-Leuchte ist nicht zur Beleuchtung im Straßenverkehr zugelassen.

 **Halten Sie den Mindestabstand der Akku-Leuchte zu allen angestrahlten Oberflächen und Gegenständen ein.** Bei Unterschreitung des Abstandes können die beleuchteten Gegenstände überhitzen.



**ACHTUNG! Blicken Sie nicht längere Zeit in den Lichtstrahl.** Die optische Strahlung kann für Ihre Augen schädlich sein.

- ▶ **Decken Sie den Leuchtenkopf nicht ab, während die Akku-Leuchte in Betrieb ist.** Der Leuchtenkopf erwärmt sich im Betrieb und kann Verbrennungen verursachen, wenn sich diese Hitze staut.
- ▶ **Bei Beschädigung und unsachgemäßem Gebrauch des Akkus können Dämpfe austreten. Der Akku kann bren-**

**nen oder explodieren.** Führen Sie Frischluft zu und suchen Sie bei Beschwerden einen Arzt auf. Die Dämpfe können die Atemwege reizen.

- ▶ **Bei falscher Anwendung oder beschädigtem Akku kann brennbare Flüssigkeit aus dem Akku austreten. Vermeiden Sie den Kontakt damit. Bei zufälligem Kontakt mit Wasser abspülen. Wenn die Flüssigkeit in die Augen kommt, nehmen Sie zusätzlich ärztliche Hilfe in Anspruch.** Austretende Akkufflüssigkeit kann zu Hautreizungen oder Verbrennungen führen.
- ▶ **Durch spitze Gegenstände wie z. B. Nagel oder Schraubenzieher oder durch äußere Krafteinwirkung kann der Akku beschädigt werden.** Es kann zu einem internen Kurzschluss kommen und der Akku brennen, rauchen, explodieren oder überhitzen.
- ▶ **Halten Sie den nicht benutzten Akku fern von Büroklammern, Münzen, Schlüsseln, Nägeln, Schrauben oder anderen kleinen Metallgegenständen, die eine Überbrückung der Kontakte verursachen könnten.** Ein Kurzschluss zwischen den Akkukontakten kann Verbrennungen oder Feuer zur Folge haben.
- ▶ **Öffnen Sie den Akku nicht.** Es besteht die Gefahr eines Kurzschlusses.
- ▶ **Verwenden Sie den Akku nur in Produkten des Herstellers.** Nur so wird der Akku vor gefährlicher Überlastung geschützt.



**Schützen Sie den Akku vor Hitze, z. B. auch vor dauernder Sonneneinstrahlung, Feuer, Schmutz, Wasser und Feuchtigkeit.** Es besteht Explosions- und Kurzschlussgefahr.



- ▶ **Laden Sie die Akkus nur mit Ladegeräten auf, die vom Hersteller empfohlen werden.** Durch ein Ladegerät, das für eine bestimmte Art von Akkus geeignet ist, besteht Brandgefahr, wenn es mit anderen Akkus verwendet wird.



**WARNUNG**



**Stellen Sie sicher, dass die Knopfzelle nicht in die Hände von Kindern gelangt.** Knopfzellen sind gefährlich.

- ▶ **Knopfzellen dürfen niemals verschluckt oder in andere Körperöffnungen eingeführt werden. Wenn der Verdacht besteht, dass die Knopfzelle verschluckt oder in eine andere Körperöffnung eingeführt wurde, suchen Sie sofort einen Arzt auf.** Ein Verschlucken der Knopfzelle kann innerhalb von 2 Stunden zu ernsthaften inneren Verätzungen und zum Tod führen.
- ▶ **Achten Sie beim Wechseln der Knopfzelle auf den sachgemäßen Austausch der Knopfzelle.** Es besteht Explosionsgefahr.
- ▶ **Verwenden Sie nur die in dieser Betriebsanleitung aufgeführten Knopfzellen.** Verwenden Sie keine anderen Knopfzellen oder eine andere Energieversorgung.

- ▶ **Versuchen Sie nicht, die Knopfzelle wieder aufzuladen und schließen Sie die Knopfzelle nicht kurz.** Die Knopfzelle kann undicht werden, explodieren, brennen und Personen verletzen.
- ▶ **Entfernen und entsorgen Sie entladene Knopfzellen ordnungsgemäß.** Entladene Knopfzellen können undicht werden und dadurch das Produkt beschädigen oder Personen verletzen.
- ▶ **Überhitzen Sie die Knopfzelle nicht und werfen Sie sie nicht ins Feuer.** Die Knopfzelle kann undicht werden, explodieren, brennen und Personen verletzen.
- ▶ **Beschädigen Sie die Knopfzelle nicht und nehmen Sie die Knopfzelle nicht auseinander.** Die Knopfzelle kann undicht werden, explodieren, brennen und Personen verletzen.
- ▶ **Bringen Sie eine beschädigte Knopfzelle nicht in Kontakt mit Wasser.** Austretendes Lithium kann mit Wasser Wasserstoff erzeugen und damit zu einem Brand, einer Explosion oder zur Verletzung von Personen führen.
- ▶ **Benutzen Sie die Akku-Leuchte nicht mehr, wenn sich der Batteriefachdeckel nicht mehr schließen lässt, entfernen Sie die Knopfzelle und lassen Sie die Akku-Leuchte reparieren.**
- ▶ **Stellen Sie sicher, dass die Akku-Leuchte nicht unbeabsichtigt und/oder unerlaubt per Bluetooth® bedient wird.** Vergeben Sie eine PIN mit der Bosch-Applikation.
- ▶ **Die Akku-Leuchte ist mit einer Funkschnittstelle ausgestattet. Lokale Betriebseinschränkungen, z.B. in Flugzeugen oder Krankenhäusern, sind zu beachten.**
- ▶ **Deaktivieren Sie die Funkschnittstelle z.B. beim Transport.** Zum Abschalten der Funkschnittstelle entfernen Sie die Knopfzelle und den Akku.
- ▶ **Stellen Sie vor dem Einschalten der Akku-Leuchte mittels der Bosch-Applikation sicher, dass Sichtkontakt zur Akku-Leuchte besteht und Sie alle Sicherheitsvorkehrungen getroffen haben.**
- ▶ **Vermeiden Sie Staubansammlungen am Arbeitsplatz.** Stäube können sich leicht entzünden.
- ▶ **Diese Akku-Leuchte ist nicht vorgesehen für die Benutzung durch Kinder und Personen mit eingeschränkten physischen, sensorischen oder geistigen Fähigkeiten oder mangelnder Erfahrung und Wissen. Diese Akku-Leuchte kann von Kindern ab 8 Jahren und Personen mit eingeschränkten physischen, sensorischen oder geistigen Fähigkeiten oder mangelnder Erfahrung und Wissen benutzt werden, wenn sie durch eine für ihre Sicherheit verantwortliche Person beaufsichtigt werden oder von dieser im sicheren Umgang mit der Akku-Leuchte eingewiesen worden sind und die damit verbundenen Gefahren verstehen.** Andernfalls besteht die Gefahr von Fehlbedienung und Verletzungen.
- ▶ **Lassen Sie Kinder die Akku-Leuchte nicht benutzen.** Sie ist für den professionellen Gebrauch bestimmt. Kinder können unbeabsichtigt sich selbst oder Personen blenden.

Die Wortmarke *Bluetooth®* wie auch die Bildzeichen (Logos) sind eingetragene Marken und Eigentum der Bluetooth SIG, Inc. Jegliche Verwendung dieser Wortmarke/Bildzeichen durch die Robert Bosch Power Tools GmbH erfolgt unter Lizenz.

## Produkt- und Leistungsbeschreibung

### Bestimmungsgemäßer Gebrauch

Die Akku-Leuchte ist bestimmt für das ortsveränderliche, räumlich und zeitlich begrenzte Ausleuchten in Innen- und Außenbereichen und ist nicht geeignet zur allgemeinen Raumbelichtung.

Durch die spezielle Akku-Abdeckung ist die Akku-Leuchte staubdicht und spritzwassergeschützt.

*Bluetooth®* ermöglicht es, die Akku-Leuchte mithilfe der Bosch-App „Bosch Toolbox“ zu bedienen.

### Abgebildete Komponenten

Die Nummerierung der abgebildeten Komponenten bezieht sich auf die Darstellung des Elektrowerkzeuges auf der Grafikkarte.

- (1) Ein-/Ausschalter
- (2) Arretierung der Akku-Abdeckung
- (3) Akku-Abdeckung
- (4) Leuchtenkopf
- (5) Standfuß
- (6) Kühlkörper
- (7) Stativaufnahme 5/8"
- (8) Tragegriff
- (9) Schraube für Batteriefachdeckel
- (10) Batteriefachdeckel
- (11) Knopfzelle
- (12) Batteriefach
- (13) Akku-Entriegelungstaste<sup>a)</sup>
- (14) Akku<sup>a)</sup>

a) **Abgebildetes oder beschriebenes Zubehör gehört nicht zum Standard-Lieferumfang. Das vollständige Zubehör finden Sie in unserem Zubehörprogramm.**

### Technische Daten

Akku-Leuchte	GLI 18V-2200 C	
Sachnummer		<b>3 601 D46 5..</b>
Nennspannung	V=	18
Leuchtdauer <sup>A)</sup> , ca.	min/Ah	44
Gesamtlichtstrom, max.	lm	2 200
empfohlene Umgebungstemperatur beim Laden	°C	0 ... +35

Akku-Leuchte		GLI 18V-2200 C
erlaubte Umgebungstemperatur beim Betrieb <sup>A)</sup> und bei Lagerung	°C	-20 ... +50
Knopfzelle	V Typ	3 CR 2032
empfohlene Akkus		GBA 18V... ProCORE 18V... (max. 8,0 Ah)
empfohlene Ladegeräte		GAL 18... GAX 18... GAL 36...
Schutzart <sup>C)</sup>		IP 64 (staubdicht und spritzwassergeschützt)
Datenübertragung		
Bluetooth <sup>®D)</sup>		Bluetooth <sup>®</sup> 4.1 (Low Energy)
Signalreichweite <sup>E)</sup>	m	15
genutzter Frequenzbereich	MHz	2 402–2 480
Ausgangsleistung	mW	< 2

- A) bei maximaler Helligkeit inkl. Restlaufzeit im gediminten Modus  
 B) Eingeschränkte Leistung bei Temperaturen <0 °C.  
 C) nur zutreffend bei geschlossener und arretierter Akku-Abdeckung  
 D) Die mobilen Endgeräte müssen kompatibel zu Bluetooth<sup>®</sup> Low-Energy-Geräten (Version 4.1) sein und das Generic Access Profile (GAP) unterstützen.  
 E) Die Reichweite kann je nach äußeren Bedingungen, einschließlich des verwendeten Empfangsgeräts, stark variieren. Innerhalb von geschlossenen Räumen und durch metallische Barrieren (z.B. Wände, Regale, Koffer etc.) kann die Bluetooth<sup>®</sup> Reichweite deutlich geringer sein.

Die Farbwiedergabe der beleuchteten Objekte kann verfälscht werden.

### Systemvoraussetzungen

Mobiles Endgerät (Tablet, Smartphone)<sup>A)</sup>      Android, iOS

- A) Minimale Systemvoraussetzungen finden Sie im App Store Ihres mobilen Endgerätes (z.B. Google Play oder iTunes).

## Montage

### Akku laden (siehe Bild B)

- **Benutzen Sie nur die in den technischen Daten aufgeführten Ladegeräte.** Nur diese Ladegeräte sind auf den bei Ihrer Akku-Leuchte verwendeten Li-Ionen-Akku abgestimmt.

**Hinweis:** Der Akku wird teilgeladen ausgeliefert. Um die volle Leistung des Akkus zu gewährleisten, laden Sie vor dem ersten Einsatz den Akku vollständig im Ladegerät auf.

Der Li-Ionen-Akku kann jederzeit aufgeladen werden, ohne die Lebensdauer zu verkürzen. Eine Unterbrechung des Ladevorganges schädigt den Akku nicht.

Der Li-Ionen-Akku ist durch die „Electronic Cell Protection (ECP)“ gegen Tiefentladung geschützt. Bei entladem Akku wird die Akku-Leuchte durch eine Schutzschaltung abgeschaltet.

- **Drücken Sie nach dem automatischen Abschalten der Akku-Leuchte nicht weiter auf den Ein-/Ausschalter.**

Der Akku kann beschädigt werden. Stellen Sie sicher, dass der Akku geladen und die Akku-Leuchte abgekühlt ist, bevor Sie die Akku-Leuchte wieder einschalten.

Zur Entnahme des Akkus (**14**) drücken Sie die Entriegelungstaste (**13**) und ziehen den Akku aus der Akku-Leuchte. **Wenden Sie dabei keine Gewalt an.**

Beachten Sie die Hinweise zur Entsorgung.

### Knopfzelle in Betrieb nehmen (siehe Bild B)

Entfernen Sie zur erstmaligen Inbetriebnahme die Trennfolie zwischen der Knopfzelle (**11**) und dem Knopfzellenkontakt. Damit die Akku-Leuchte auch ohne eingesetzten Akku (**14**) vom mobilen Endgerät erfasst werden kann, ist sie mit einer Knopfzelle ausgestattet.

Lösen Sie die Arretierung der Akku-Abdeckung (**2**) und klappen Sie die Akku-Abdeckung (**3**) auf.

Lösen Sie die Schraube des Batteriefachdeckels (**9**) und nehmen Sie den Batteriefachdeckel (**10**) ab.

Entfernen Sie die Folie vom Knopfzellenkontakt und verschließen Sie den Batteriefachdeckel wieder mit der Schraube.

## Betrieb

### Inbetriebnahme

#### Akku einsetzen

Lösen Sie die Arretierung der Akku-Abdeckung (**2**) und klappen Sie die Akku-Abdeckung (**3**) auf.

Setzen Sie den geladenen Akku (**14**) in den Leuchtenkopf (**4**) ein, bis dieser spürbar einrastet und bündig am Leuchtenkopf (**4**) anliegt.

Schließen Sie die Akku-Abdeckung (**3**) und anschließend die Arretierung der Akku-Abdeckung (**2**).

- **Achten Sie beim Schließen der Akku-Abdeckung auf den korrekten Sitz der Gummilippe.** Andernfalls ist der Schutz vor Staub und Spritzwasser nicht gewährleistet.

#### Aufstellen

Klappen Sie den Standfuß (**5**) vorsichtig aus und stellen Sie die die Akku-Leuchte auf den Boden. Achten Sie auf einen sicheren Stand.

#### Befestigen auf dem Stativ

Mit der Stativaufnahme (**7**) können Sie die Akku-Leuchte auf ein Stativ schrauben.

Ziehen sie die 5/8"-Schaube fest an. Achten Sie auf einen sicheren Stand des Stativs.

### Leuchtenkopf schwenken (siehe Bild A)

Der Leuchtenkopf (4) ist am Tragegriff (8) befestigt. Der Leuchtenkopf kann mithilfe des Tragegriffs in fünf Positionen eingestellt werden.

### Ein-/Ausschalten

Drücken Sie zur **Inbetriebnahme** der Akku-Leuchte den Ein-/Ausschalter (1).

Um die Akku-Leuchte **auszuschalten**, drücken Sie den Ein-/Ausschalter (1) erneut.

### Helligkeit einstellen

Drücken Sie den Ein-/Ausschalter (1) kurz, um die Akku-Leuchte mit maximaler Helligkeit einzuschalten. Halten Sie zum Anpassen der Helligkeit in 2 Stufen den Ein-/Ausschalter (1) gedrückt, bis die gewünschte Helligkeit erreicht ist.

### Temperaturabhängiger Überlastschutz

Bei Überschreiten der zulässigen Betriebstemperatur wird zuerst die Helligkeit reduziert, bevor sich die Akku-Leuchte zum Schutz gegebenenfalls ausschaltet. Lassen Sie die Akku-Leuchte abkühlen und schalten Sie die Akku-Leuchte wieder ein.

### Knopfzelle wechseln (siehe Bild B)

► **Achten Sie bei der Entnahme darauf, dass das Batteriefach (12) nicht beschädigt wird.**

► **Achten Sie darauf, dass der Plus-Pol der Knopfzelle nach oben zeigt.**

Bevor die Knopfzelle (11) vollständig verbraucht ist, wird in der App eine Warnung angezeigt.

Um die Knopfzelle (11) zu wechseln, lösen Sie die Arretierung der Akku-Abdeckung (2) und klappen Sie die Akku-Abdeckung (3) auf.



Lösen Sie die Schraube des Batteriefachdeckels (9) und nehmen Sie den Batteriefachdeckel (10) ab.

Entnehmen Sie die leere Knopfzelle und setzen Sie eine neue Knopfzelle ein.

Verschließen Sie den Batteriefachdeckel wieder mit der Schraube.

### Akku-Ladezustandsanzeige

Die grünen LEDs der Akku-Ladezustandsanzeige zeigen den Ladezustand des Akkus an. Aus Sicherheitsgründen ist die Abfrage des Ladezustands nur bei ausgeschalteter Akku-Leuchte möglich.

Drücken Sie die Taste für die Ladezustandsanzeige  oder , um den Ladezustand anzuzeigen. Dies ist auch bei abgenommenem Akku möglich.

Leuchtet nach dem Drücken der Taste für die Ladezustandsanzeige keine LED, ist der Akku defekt und muss ausgetauscht werden.

### Akku-Typ GBA 18V...



LEDs	Kapazität
Dauerlicht 3× grün	60–100 %

LEDs	Kapazität
Dauerlicht 2× grün	30–60 %
Dauerlicht 1× grün	5–30 %
Blinklicht 1× grün	0–5 %

### Akku-Typ ProCORE18V...



LEDs	Kapazität
Dauerlicht 5× grün	80–100 %
Dauerlicht 4× grün	60–80 %
Dauerlicht 3× grün	40–60 %
Dauerlicht 2× grün	20–40 %
Dauerlicht 1× grün	5–20 %
Blinklicht 1× grün	0–5 %

### Steuerung via App

Die Akku-Leuchte ist mit einem *Bluetooth*® Modul ausgestattet, das mit Funktechnik die Datenübertragung zu bestimmten mobilen Endgeräten mit *Bluetooth*® Schnittstelle erlaubt (z.B. Smartphone, Tablet).

Um die Akku-Leuchte via *Bluetooth*® steuern zu können, benötigen Sie die Bosch-App „Bosch Toolbox“. Laden Sie die App über einen entsprechenden App-Store (Apple Store, Google Play Store) herunter.

Wählen Sie anschließend in der App den Unterpunkt „My Tools“ an. Das Display Ihres mobilen Endgeräts zeigt alle weiteren Schritte zur Verbindung der Akku-Leuchte mit dem Endgerät.

Nachdem eine Verbindung zum mobilen Endgerät hergestellt wurde, stehen folgende Funktionen zur Verfügung:

- Fernsteuerung
- Zeitsteuerung
- Zusammenfassen mehrerer Akku-Leuchten zu einer Gruppe
- Personalisierung
- Statusprüfung, Ausgabe von Warnmeldungen
- Allgemeine Informationen und Einstellungen
- Verwaltung

### Arbeitshinweise

Kurz bevor sich die Akku-Leuchte wegen eines leeren Akkus abschaltet, blinkt sie 3× und leuchtet mit reduzierter Helligkeit.

Kurz bevor sich die Akku-Leuchte wegen Zeitsteuerung abschaltet, blinkt sie 5×.

Die Zeitsteuerung können Sie via App anpassen (siehe „Steuerung via App“, Seite 8).



## Fehler – Ursachen und Abhilfe

Ursache	Abhilfe
<b>Zur Akku-Leuchte kann keine Bluetooth® Verbindung aufgebaut werden.</b>	
Die Akku-Leuchte sendet kein Bluetooth® Signal aus.	Entnehmen Sie für 10 Sekunden die Knopfzelle (11) und den Akku (14).
<b>Die Akku-Leuchte lässt sich trotz eingesetztem und geladenem Akku nicht über Bluetooth® bedienen.</b>	
Das Bluetooth® Modul ist nicht aktiviert.	Drücken Sie mehrmals den Ein-/Ausschalter (1), bis sich die Akku-Leuchte über Bluetooth® bedienen lässt.
<b>Die Akku-Leuchte lässt sich nach kabellosem Laden nicht einschalten.</b>	
Der induktiv ladbare Akku muss neu initialisiert werden.	Entnehmen Sie für 10 Sekunden den Akku (14).
<b>Die PIN der Bluetooth® Verbindung funktioniert nicht.</b>	
Die PIN muss auf Werkseinstellung zurückgesetzt werden.	Entnehmen Sie für 10 Sekunden die Knopfzelle (11) und den Akku (14).

## Wartung und Service

### Wartung und Reinigung

- **Nehmen Sie den Akku vor allen Arbeiten an der Akku-Leuchte (z.B. Montage, Wartung etc.) sowie bei deren Transport und Aufbewahrung aus der Akku-Leuchte.**

Bei unbeabsichtigtem Betätigen des Ein-/Ausschalters besteht Verletzungsgefahr.

Die Akku-Leuchte ist wartungsfrei und enthält keine Teile, die gewechselt oder gewartet werden müssen.

Reinigen Sie die Kunststoffscheibe der Akku-Leuchte nur mit einem trockenen, weichen Tuch, um Beschädigungen zu vermeiden. Verwenden Sie keine Reinigungs- oder Lösemittel.

Wenn die Knopfzelle vollständig entladen ist, tauschen Sie diese gegen eine neue aus.

### Kundendienst und Anwendungsberatung

Der Kundendienst beantwortet Ihre Fragen zu Reparatur und Wartung Ihres Produkts sowie zu Ersatzteilen. Explosionszeichnungen und Informationen zu Ersatzteilen finden Sie auch unter: **www.bosch-pt.com**

Das Bosch-Anwendungsberatungs-Team hilft Ihnen gerne bei Fragen zu unseren Produkten und deren Zubehör.

Geben Sie bei allen Rückfragen und Ersatzteilbestellungen bitte unbedingt die 10-stellige Sachnummer laut Typenschild des Produkts an.

#### Deutschland

Robert Bosch Power Tools GmbH  
Servicezentrum Elektrowerkzeuge  
Zur Luhne 2  
37589 Kalefeld – Willershausen

Kundendienst: Tel.: (0711) 400 40 460

E-Mail: Servicezentrum.Elektrowerkzeuge@de.bosch.com  
Unter [www.bosch-pt.de](http://www.bosch-pt.de) können Sie online Ersatzteile bestellen oder Reparaturen anmelden.

Anwendungsberatung:

Tel.: (0711) 400 40 460

Fax: (0711) 400 40 462

E-Mail: [kundenberatung.ew@de.bosch.com](mailto:kundenberatung.ew@de.bosch.com)

#### Weitere Serviceadressen finden Sie unter:

[www.bosch-pt.com/serviceaddresses](http://www.bosch-pt.com/serviceaddresses)

### Transport

Die empfohlenen Li-Ionen-Akkus unterliegen den Anforderungen des Gefahrgutrechts. Die Akkus können durch den Benutzer ohne weitere Auflagen auf der Straße transportiert werden.

Beim Versand durch Dritte (z.B.: Lufttransport oder Spedition) sind besondere Anforderungen an Verpackung und Kennzeichnung zu beachten. Hier muss bei der Vorbereitung des Versandstückes ein Gefahrgut-Experte hinzugezogen werden.

Versenden Sie Akkus nur, wenn das Gehäuse unbeschädigt ist. Kleben Sie offene Kontakte ab und verpacken Sie den Akku so, dass er sich nicht in der Verpackung bewegt. Bitte beachten Sie auch eventuelle weiterführende nationale Vorschriften.

### Entsorgung



Akku-Leuchten, Akkus, Zubehör und Verpackungen sollen einer umweltgerechten Wiederverwertung zugeführt werden.



Werfen Sie Akku-Leuchten und Akkus/Batterien nicht in den Hausmüll!

#### Nur für EU-Länder:

Gemäß der europäischen Richtlinie 2012/19/EU über Elektro- und Elektronik-Altgeräte und ihrer Umsetzung in nationales Recht müssen nicht mehr gebrauchsfähige Akku-Leuchten und gemäß der europäischen Richtlinie 2006/66/EG müssen defekte oder verbrauchte Akkus/Batterien getrennt gesammelt und einer umweltgerechten Wiederverwertung zugeführt werden.

Bei unsachgemäßer Entsorgung können Elektro- und Elektronikaltgeräte aufgrund des möglichen Vorhandenseins gefährlicher Stoffe schädliche Auswirkungen auf die Umwelt und die menschliche Gesundheit haben.

#### Nur für Deutschland:

#### Informationen zur Rücknahme von Elektro-Altgeräten für private Haushalte

Wie im Folgenden näher beschrieben, sind bestimmte Vertrieber zur unentgeltlichen Rücknahme von Altgeräten verpflichtet.

Vertreiber mit einer Verkaufsfläche für Elektro- und Elektronikgeräte von mindestens 400 m<sup>2</sup> sowie Vertreiber von Lebensmitteln mit einer Gesamtverkaufsfläche von mindestens 800 m<sup>2</sup>, die mehrmals im Kalenderjahr oder dauerhaft Elektro- und Elektronikgeräte anbieten und auf dem Markt bereitstellen, sind verpflichtet,

1. bei der Abgabe eines neuen Elektro- oder Elektronikgeräts an einen Endnutzer ein Altgerät des Endnutzers der gleichen Geräteart, das im Wesentlichen die gleichen Funktionen wie das neue Gerät erfüllt, am Ort der Abgabe oder in unmittelbarer Nähe hierzu unentgeltlich zurückzunehmen; Ort der Abgabe ist auch der private Haushalt, sofern dort durch Auslieferung die Abgabe erfolgt: In diesem Fall ist die Abholung des Altgeräts für den Endnutzer unentgeltlich; und
2. auf Verlangen des Endnutzers Altgeräte, die in keiner äußeren Abmessung größer als 25 cm sind, im Einzelhandelsgeschäft oder in unmittelbarer Nähe hierzu unentgeltlich zurückzunehmen; die Rücknahme darf nicht an den Kauf eines Elektro- oder Elektronikgerätes geknüpft werden und ist auf drei Altgeräte pro Geräteart beschränkt.

Der Vertreiber hat beim Abschluss des Kaufvertrags für das neue Elektro- oder Elektronikgerät den Endnutzer über die Möglichkeit zur unentgeltlichen Rückgabe bzw. Abholung des Altgeräts zu informieren und den Endnutzer nach seiner Absicht zu befragen, ob bei der Auslieferung des neuen Geräts ein Altgerät zurückgegeben wird.

Dies gilt auch bei Vertrieb unter Verwendung von Fernkommunikationsmitteln, wenn die Lager- und Versandflächen für Elektro- und Elektronikgeräte mindestens 400 m<sup>2</sup> betragen oder die gesamten Lager- und Versandflächen mindestens 800 m<sup>2</sup> betragen, wobei die unentgeltliche Abholung auf Elektro- und Elektronikgeräte der Kategorien 1 (Wärmeüberträger), 2 (Bildschirmgeräte) und 4 (Großgeräte mit mindestens einer äußeren Abmessung über 50 cm) beschränkt ist. Für alle übrigen Elektro- und Elektronikgeräte muss der Vertreiber geeignete Rückgabemöglichkeiten in zumutbarer Entfernung zum jeweiligen Endnutzer gewährleisten; das gilt auch für Altgeräte, die in keiner äußeren Abmessung größer als 25 cm sind, die der Endnutzer zurückgeben will, ohne ein neues Gerät zu kaufen.

#### Akkus/Batterien:

##### Li-Ion:

Bitte beachten Sie die Hinweise im Abschnitt Transport (siehe „Transport“, Seite 9).



## English

### Safety information for cordless worklights



**Read all the safety information and instructions.** Failure to observe the safety information and follow instructions may result in electric shock, fire and/or serious injury.

#### Save all warnings and instructions for future reference.

- ▶ Please read and observe all safety and general instructions included with the battery or with the power tool supplied with the battery.
  - ▶ **Handle the worklight with care.** The worklight produces intense heat which increases the risk of fire and explosion.
  - ▶ **Do not work with the worklight in potentially explosive areas.**
  - ▶ **Do not continue to press the On/Off switch after the worklight has been automatically switched off.** The battery can be damaged. Ensure that the battery is charged and that the worklight has cooled before switching on the worklight again.
  - ▶ **Use only original Bosch accessories.**
  - ▶ **The light source cannot be replaced.** If the light source is defective, the entire cordless worklight must be replaced.
  - ▶ **Remove the batteries from the worklight before carrying out any work on the worklight (e.g. assembly, maintenance, etc.) as well as when transporting and storing the worklight.** There is risk of injury from unintentionally pressing the on/off switch.
  - ▶ **Do not direct the light beam at persons or animals and do not stare into the light beam yourself (even from a distance).**
  - ▶ **Do not use the worklight in road traffic.** The worklight is not permitted for illumination in road traffic.
-  **Keep the minimum distance between the cordless worklight and all illuminated surfaces and objects.** Illuminated objects may overheat if this distance is not maintained.
-  **NOTE: Do not look into the light beam for prolonged periods.** The optical radiation may harm your eyes.
- ▶ **Do not cover the lamp head while the cordless worklight is operating.** The lamp head warms up during operation and can cause burns if this heat accumulates.
  - ▶ **In case of damage and improper use of the battery, vapours may be emitted. The battery can set alight or explode.** Ensure the area is well ventilated and seek medical attention should you experience any adverse effects. The vapours may irritate the respiratory system.
  - ▶ **If used incorrectly or if the battery is damaged, flammable liquid may be ejected from the battery. Contact**

with this liquid should be avoided. If contact accidentally occurs, rinse off with water. If the liquid comes into contact with your eyes, seek additional medical attention. Liquid ejected from the battery may cause irritation or burns.

- ▶ **The battery can be damaged by pointed objects such as nails or screwdrivers or by force applied externally.** An internal short circuit may occur, causing the battery to burn, smoke, explode or overheat.
- ▶ **When the battery is not in use, keep it away from paper clips, coins, keys, nails, screws or other small metal objects that could make a connection from one terminal to another.** A short circuit between the battery terminals may cause burns or a fire.
- ▶ **Do not open the battery.** There is a risk of short-circuiting.
- ▶ **Only use the battery with products from the manufacturer.** This is the only way in which you can protect the battery against dangerous overload.



**Protect the battery against heat, e.g. against continuous intense sunlight, fire, dirt, water and moisture.** There is a risk of explosion and short-circuiting.



- ▶ **Only charge the batteries using chargers recommended by the manufacturer.** A charger that is suitable for one type of battery may pose a fire risk when used with a different battery.



#### WARNING



**Ensure that the coin cell is kept out of the reach of children.**  
Coin cells are dangerous.

- ▶ **Coin cells must never be swallowed or inserted into any other part of the body. If you suspect that someone has swallowed a coin cell or that a coin cell has entered the body in another way, seek medical attention immediately.** Swallowing coin cells can result in severe internal burns and death within 2 hours.
- ▶ **Ensure that coin cell replacement is carried out properly.** There is a risk of explosion.
- ▶ **Only use the coin cells listed in this operating manual.** Do not use any other coin cells or other forms of electrical power supply.
- ▶ **Do not attempt to recharge the coin cell and do not short circuit the coin cell.** The coin cell may leak, explode, catch fire and cause personal injury.
- ▶ **Remove and dispose of drained coin cell correctly.** Drained coin cell may leak and damage the product or cause personal injury.
- ▶ **Do not overheat the coin cell or throw it into fire.** The coin cell may leak, explode, catch fire and cause personal injury.

- ▶ **Do not damage the coin cell and take the coin cell apart.** The coin cell may leak, explode, catch fire and cause personal injury.
- ▶ **Do not allow damaged coin cells to come into contact with water.** Leaking lithium may mix with water to create hydrogen, which could cause a fire, an explosion, or personal injury.
- ▶ **Stop using the worklight if the battery compartment cover no longer closes; remove the coin cell and have the worklight repaired.**
- ▶ **Ensure the cordless worklight is not operated via Bluetooth® unintentionally and/or without permission.** Assign a PIN via the Bosch application.
- ▶ **The cordless worklight features a wireless interface. Local operating restrictions, e.g. in aeroplanes or hospitals, must be observed.**
- ▶ **Deactivate the wireless interface, e.g. for transport.** To switch off the wireless interface, remove the button cell and battery.
- ▶ **Before switching on the cordless worklight using the Bosch application, ensure that you have visual contact with the cordless worklight and that you have taken all safety precautions.**
- ▶ **Avoid dust accumulation at the workplace.** Dust can easily ignite.
- ▶ **This cordless worklight is not intended for use by children and persons with physical, sensory or mental limitations or a lack of experience or knowledge. This cordless worklight can be used by children aged eight or older and by persons with physical, sensory or mental limitations or a lack of experience or knowledge if a person responsible for their safety supervises them or has instructed them in the safe operation of the cordless worklight and they understand the associated dangers.** Otherwise, there is a danger of operating errors and injuries.
- ▶ **Do not allow children to use the cordless worklight.** It is intended for professional use. Children can unintentionally blind themselves or other persons.

The *Bluetooth®* word mark and logos are registered trademarks owned by Bluetooth SIG, Inc. Any use of such marks by Robert Bosch Power Tools GmbH is under license.

## Product Description and Specifications

### Intended Use

The cordless worklight is intended for mobile illumination in a limited space and for a limited time in indoor and outdoor areas and is not suitable for general room lighting.

The cordless worklight is dust-proof and splash-proof due to its special battery cover.

*Bluetooth®* enables the cordless worklight to be operated using the "Bosch Toolbox" app.

## Product Features

The numbering of the product features refers to the diagram of the power tool on the graphics page.

- (1) On/off switch
- (2) Locking mechanism of the battery cover
- (3) Battery cover
- (4) Lamp head
- (5) Stand
- (6) Heat sink
- (7) 5/8" tripod mount
- (8) Carrying handle
- (9) Screw for battery compartment cover
- (10) Battery compartment cover
- (11) Button cell
- (12) Battery compartment
- (13) Battery release button<sup>a)</sup>
- (14) Battery<sup>a)</sup>

a) **Accessories shown or described are not included with the product as standard. You can find the complete selection of accessories in our accessories range.**

## Technical Data

Cordless worklight		GLI 18V-2200 C
Article number		<b>3 601 D46 5..</b>
Rated voltage	V=	18
Lighting duration <sup>A)</sup> , approx.	min/Ah	44
Total luminous flux, max.	lm	2200
Recommended ambient temperature during charging	°C	0 to +35
Permitted ambient temperature during operation <sup>B)</sup> and during storage	°C	-20 to +50
Button cell	V type	3 CR 2032
Recommended rechargeable batteries		GBA 18V... ProCORE18V... (max. 8.0 Ah)
Recommended chargers		GAL 18... GAX 18... GAL 36...
Protection rating <sup>C)</sup>		IP 64 (dust-proof and splash-proof)
<b>Data transfer</b>		
Bluetooth <sup>®D)</sup>		Bluetooth <sup>®</sup> 4.1 (Low Energy)
Signal range <sup>E)</sup>	m	15
Frequency range used	MHz	2402–2480

## Cordless worklight GLI 18V-2200 C

Output power mW < 2

- A) At maximum brightness incl. remaining operating time in dimmed mode
- B) Limited performance at temperatures < 0 °C
- C) Applies only when battery cover is closed and locked
- D) The mobile terminal devices must be compatible with Bluetooth<sup>®</sup> Low Energy devices (version 4.1) and support the Generic Access Profile (GAP).
- E) The signal range may vary greatly depending on external conditions, including the receiving device used. The Bluetooth<sup>®</sup> range may be significantly weaker inside closed rooms and through metallic barriers (e.g. walls, shelving units, cases, etc.).

The colour rendition of illuminated objects can be distorted.

## System requirements

Mobile device (tablet, smart-phone)<sup>A)</sup> Android, iOS

A) Minimum system requirements can be found in the app store for your mobile device (e.g. Google Play or iTunes).

## Assembly

### Battery Charging (see figure B)

► **Use only the chargers listed in the technical data.** Only these chargers are matched to the lithium-ion battery of cordless worklight.

**Note:** The battery is supplied partially charged. To ensure full battery capacity, fully charge the battery in the charger before using your tool for the first time.

The lithium-ion battery can be charged at any time without reducing its service life. Interrupting the charging process does not damage the battery.

The lithium-ion battery is protected against deep discharge by the "Electronic Cell Protection (ECP)". A protective circuit switches the cordless worklight off when the battery is drained.

► **Do not continue to press the on/off switch after the worklight has been automatically switched off.** This can damage the battery. Ensure that the battery is charged and that the cordless worklight has cooled down before switching the cordless worklight on again.

To remove the battery (14), press the release button (13) and pull the battery out of the cordless worklight. **Do not use force to do this.**

Follow the instructions on correct disposal.

### Putting the Button Cell into Operation (see figure B)

Remove the separating film between the button cell (11) and the button cell contact when using the tool for the first time.

The cordless worklight is fitted with a button cell so that it can be detected by the mobile device even if no battery (14) is inserted.

Unlock the locking mechanism of the battery cover (2) and fold up the battery cover (3).

Unscrew the screw of the battery compartment cover (9) and remove the battery compartment cover (10).

Remove the film from the button cell contact and reattach the battery compartment cover with the screw.

## Operation

### Start-up

#### Inserting the Battery

Unlock the locking mechanism of the battery cover (2) and fold up the battery cover (3).

Insert the charged battery (14) into the lamp head (4) until you feel it engage and it is flush with the lamp head (4).

Close the battery cover (3) and then the locking mechanism of the battery cover (2).

- **Make sure that the rubber lip is seated correctly when closing the battery cover.** Otherwise protection against dust and splash water will not be ensured.

#### Setting up

Carefully fold out the stand (5) and place the cordless worklight on the floor. Make sure it is secure.

#### Fastening to the tripod

You can use the tripod mount (7) to screw the cordless worklight onto a tripod.

Tighten the 5/8" screw. Ensure that the tripod has a firm footing.

#### Swivelling the Lamp Head (see figure A)

The lamp head (4) is attached to the carrying handle (8). The lamp head can be set to five different positions using the carrying handle.

#### Switching On/Off

To **start up** the cordless worklight, press the on/off switch (1).

To **switch off** the cordless worklight, press the on/off switch (1) again.

#### Adjusting the Brightness

Press the on/off switch (1) briefly to switch on the cordless worklight with maximum brightness. To adjust the brightness in two stages, hold down the on/off switch (1) until the required brightness is reached.

#### Temperature-dependent overload protection

When the permitted operating temperature is exceeded, the cordless worklight initially reduces the brightness before switching itself off if required for protection. Let the cordless worklight cool down and then switch the cordless worklight back on.

#### Changing the Button Cell (see figure B)

- **Make sure that the battery compartment (12) is not damaged when removing the cell.**
- **Make sure that the positive pole of the button cell faces upwards.**

A warning will be displayed in the app before the button cell (11) is fully used up.



To change the button cell (11), unlock the locking mechanism of the battery cover (2) and fold up the battery cover (3).

Unscrew the screw of the battery compartment cover (9) and remove the battery compartment cover (10).

Remove the empty button cell and insert a new button cell. Reattach the battery compartment cover with the screw.

#### Battery charge indicator

The green LEDs on the battery charge indicator indicate the state of charge of the battery. For reasons of safety, it is only possible to query the state of charge when the cordless worklight is switched off.

Press the button for the battery charge indicator  or  to show the state of charge. This is also possible when the battery is removed.

If no LED lights up after pressing the button for the battery charge indicator, then the battery is defective and must be replaced.

#### Battery model GBA 18V...



LEDs	Capacity
3 × continuous green light	60–100 %
2 × continuous green light	30–60 %
1 × continuous green light	5–30 %
1 × flashing green light	0–5 %

#### Battery model ProCORE18V...



LEDs	Capacity
5 × continuous green light	80–100 %
4 × continuous green light	60–80 %
3 × continuous green light	40–60 %
2 × continuous green light	20–40 %
1 × continuous green light	5–20 %
1 × flashing green light	0–5 %

#### Control Via App

The cordless worklight is fitted with a *Bluetooth*® module which enables wireless data transfer to certain mobile devices with a *Bluetooth*® interface (e.g. smartphone, tablet).

In order to control the cordless worklight via *Bluetooth*®, you will need the "Bosch Toolbox" app. Download the app from the corresponding app store (Apple App Store, Google Play Store).

Then select the "My Tools" subitem in the app. The display of your mobile device will show you all subsequent steps required to connect the cordless worklight to the device.

The following functions will be available when a connection has been established with the mobile device:

- Remote control
- Time control
- Grouping several cordless worklights
- Personalisation
- Status check, output of warning messages
- General information and settings
- Management

### Practical Advice

Shortly before the cordless worklight switches off because of an empty battery, it will flash three times and shine with reduced brightness.

The cordless worklight will flash five times just before it is about to switch off due to the time control.

You can adjust the time control via the app (see "Control Via App", page 13).

### Errors – causes and corrective measures

Cause	Corrective measures
<b>A Bluetooth® connection cannot be established with the cordless worklight.</b>	
The cordless worklight is not emitting a Bluetooth® signal.	Remove the button cell <b>(11)</b> and battery <b>(14)</b> for 10 seconds.
<b>The cordless worklight cannot be operated via Bluetooth® even though the battery is inserted and charged.</b>	
The Bluetooth® module is not activated.	Press the on/off switch <b>(1)</b> repeatedly until the cordless worklight can be operated via Bluetooth®.
<b>The cordless worklight cannot be switched on after wireless charging.</b>	
The inductively chargeable battery has to be re-initialised.	Remove the battery <b>(14)</b> for 10 seconds.
<b>The PIN for the Bluetooth® connection is not working.</b>	
The PIN must be reset to factory settings.	Remove the button cell <b>(11)</b> and battery <b>(14)</b> for 10 seconds.

## Maintenance and Service

### Maintenance and Cleaning

- ▶ **Remove the batteries from the worklight before carrying out any work on the worklight (e.g. assembly, maintenance, etc.) as well as when transporting and storing the worklight.** There is risk of injury from unintentionally pressing the on/off switch.

The cordless worklight is maintenance-free and does not contain any parts that need to be replaced or maintained.

Only clean the cordless worklight's plastic lens with a dry, soft cloth to prevent damage. Do not use any detergents or solvents.

If the button cell has fully discharged, replace it with a new one.

### After-Sales Service and Application Service

Our after-sales service responds to your questions concerning maintenance and repair of your product as well as spare parts. You can find explosion drawings and information on spare parts at: [www.bosch-pt.com](http://www.bosch-pt.com)

The Bosch product use advice team will be happy to help you with any questions about our products and their accessories.

In all correspondence and spare parts orders, please always include the 10-digit article number given on the nameplate of the product.

#### Great Britain

Robert Bosch Ltd. (B.S.C.)

P.O. Box 98

Broadwater Park

North Orbital Road

Denham Uxbridge

UB 9 5HJ

At [www.bosch-pt.co.uk](http://www.bosch-pt.co.uk) you can order spare parts or arrange the collection of a product in need of servicing or repair.

Tel. Service: (0344) 7360109

E-Mail: [boschservicecentre@bosch.com](mailto:boschservicecentre@bosch.com)

#### You can find further service addresses at:

[www.bosch-pt.com/serviceaddresses](http://www.bosch-pt.com/serviceaddresses)

### Transport

The recommended lithium-ion batteries are subject to legislation on the transport of dangerous goods. The user can transport the batteries by road without further requirements.

When shipping by third parties (e.g.: by air transport or forwarding agency), special requirements on packaging and labelling must be observed. For preparation of the item being shipped, consulting an expert for hazardous material is required.

Dispatch battery packs only when the housing is undamaged. Tape or mask off open contacts and pack up the battery in such a manner that it cannot move around in the packaging. Please also observe the possibility of more detailed national regulations.

### Disposal



Cordless worklights, battery packs, accessories and packaging should be sorted for environmentally friendly recycling.



Do not dispose of cordless worklights and battery packs/batteries with household waste.

#### Only for EU countries:

According to the Directive 2012/19/EU on waste electrical and electronic equipment and its transposition into national law, cordless worklights that are no longer usable, and, according to the Directive 2006/66/EC, defective or drained batteries must be collected separately and disposed of in an environmentally correct manner.

If disposed incorrectly, waste electrical and electronic equipment may have harmful effects on the environment and human health, due to the potential presence of hazardous substances.

#### Only for United Kingdom:

According to Waste Electrical and Electronic Equipment Regulations 2013 (2013/3113) and the Waste Batteries and Accumulators Regulations 2009 (2009/890), cordless worklights that are no longer usable must be collected separately and disposed of in an environmentally friendly manner.

#### Battery packs/batteries:

##### Li-ion:

Please observe the notes in the section on transport (see "Transport", page 14).

## Français

### Consignes de sécurité pour les lampes sans-fil



**Lisez attentivement toutes les instructions et consignes de sécurité.** Le non-respect des instructions et consignes de sécurité peut provoquer un choc électrique, un incendie et/ou entraîner de graves blessures.

**Conservez tous les avertissements et toutes les instructions pour pouvoir s'y reporter ultérieurement.**

- ▶ Lisez attentivement toutes les consignes de sécurité et toutes les instructions qui ont été fournies avec l'accu ou l'outil électroportatif qui l'accompagne.
- ▶ **Manipulez la lampe sans-fil avec soin et précaution.** La lampe sans-fil génère une forte chaleur susceptible de provoquer un incendie ou une explosion.
- ▶ **N'utilisez pas la lampe sans-fil dans un environnement explosif.**
- ▶ **Après la désactivation automatique de la lampe sans-fil, n'essayez pas de la rallumer en actionnant l'interrupteur Marche/Arrêt.** Ceci pourrait endommager l'accu. Assurez-vous que l'accu est chargé et que la lampe a suffisamment refroidi avant de remettre en marche la lampe sans-fil.
- ▶ **N'utilisez que des accessoires Bosch d'origine.**
- ▶ **La source d'éclairage ne peut pas être remplacée.** Quand la source d'éclairage est défectueuse, il faut remplacer toute la lampe sans-fil.
- ▶ **Retirez l'accu de la lampe sans-fil avant toute intervention sur la lampe (montage, entretien, etc.) ainsi que lors de son transport et rangement.** Il y a sinon risque de blessure lorsqu'on appuie par mégarde sur l'interrupteur Marche/Arrêt.
- ▶ **Ne dirigez pas le faisceau lumineux vers des personnes ou des animaux et ne regardez jamais directement dans le faisceau lumineux, même si vous vous trouvez à une assez grande distance de ce dernier.**
- ▶ **N'utilisez pas la lampe sans-fil pour la circulation routière.** La lampe sans-fil n'est pas homologuée comme source d'éclairage pour la circulation routière.



**Respectez la distance minimale préconisée entre la lampe sans-fil et les surfaces ou objets éclairés.** Si la distance n'est pas respectée, les objets éclairés risquent de devenir anormalement chauds.



**ATTENTION ! Ne regardez pas directement le faisceau lumineux pendant une durée prolongée.** Le rayonnement lumineux risquerait de blesser vos yeux.

- ▶ **Ne recouvrez pas la tête de lampe pendant l'utilisation de la lampe sans fil.** La tête de lampe s'échauffe fortement en cours d'utilisation et risque de causer des brûlures si la chaleur ne peut pas se dissiper.
- ▶ **Si l'accu est endommagé ou utilisé de manière non conforme, des vapeurs peuvent s'échapper. L'accu peut brûler ou exploser.** Ventilez le local et consultez un médecin en cas de malaise. Les vapeurs peuvent entraîner des irritations des voies respiratoires.
- ▶ **En cas d'utilisation inappropriée ou de défectuosité de l'accu, du liquide inflammable peut suinter de l'accu. Évitez tout contact avec ce liquide. En cas de contact accidentel, rincez abondamment à l'eau. Si le liquide entre en contact avec les yeux, consultez en plus un médecin dans les meilleurs délais.** Le liquide qui s'échappe de l'accu peut causer des irritations ou des brûlures.
- ▶ **Lisez les objets pointus comme un clou ou un tournevis et le fait d'exercer une force extérieure sur le boîtier risque d'endommager l'accu.** Il peut en résulter un court-circuit interne et l'accu risque de s'enflammer, de dégager des fumées, d'exploser ou de surchauffer.
- ▶ **Lorsque l'accu n'est pas utilisé, le tenir à l'écart de tout objet métallique (trombones, pièces de monnaie, clés, clous, vis ou autres objets de petite taille) susceptible de créer un court-circuit entre les contacts.** Le court-circuitage des contacts d'un accu peut causer des brûlures ou causer un incendie.
- ▶ **N'ouvrez pas l'accu.** Risque de court-circuit.

► **N'utilisez l'accu qu'avec des produits du fabricant.**

Tout risque de surcharge dangereuse sera alors exclu.



**Conservez la batterie à l'abri de la chaleur, en la protégeant p. ex. de l'ensoleillement direct, du feu, de la saleté, de l'eau et de l'humidité.** Il existe un risque d'explosion et de courts-circuits.

- **Ne chargez les accus qu'avec des chargeurs recommandés par le fabricant.** Un chargeur conçu pour un type d'accu bien spécifique peut provoquer un incendie lorsqu'il est utilisé pour charger d'autres accus.



**AVERTISSEMENT**



**Assurez-vous de ne jamais laisser la pile bouton à la portée des enfants.** Les piles boutons sont dangereuses.

- **Les piles boutons ne doivent en aucun cas être ingérées ou introduites dans des ouvertures corporelles. En cas de suspicion d'ingestion d'une pile bouton ou d'introduction d'une pile dans une autre ouverture corporelle, consultez immédiatement un médecin.** L'ingestion d'une pile bouton peut, au bout de seulement 2 heures, provoquer des brûlures graves et même entraîner la mort.
- **Lors d'un changement de pile bouton, veuillez respecter les règles et précautions d'usage.** Il y a sinon risque d'explosion.
- **Veuillez n'utiliser que le type de pile bouton indiqué dans la présente notice d'utilisation.** N'utilisez aucune autre pile bouton ni aucune autre source d'alimentation électrique.
- **N'essayez pas de recharger la pile bouton ou de la court-circuiter.** La pile bouton risque alors de fuir, d'exploser, de brûler et de blesser des personnes.
- **Retirez les piles boutons déchargées et éliminez-les en respectant la législation en vigueur.** Les piles boutons déchargées peuvent se mettre à fuir et détériorer le produit ou blesser des personnes.
- **Ne surchauffez pas la pile bouton et ne la jetez pas dans le feu.** La pile bouton risque alors de fuir, d'exploser, de brûler et de blesser des personnes.
- **N'endommagez pas la pile bouton et n'essayez pas de l'ouvrir.** La pile bouton risque alors de fuir, d'exploser, de brûler et de blesser des personnes.
- **Ne mettez pas une pile bouton endommagée en contact avec de l'eau.** Le lithium qui s'échappe peut produire de l'hydrogène en réagissant avec l'eau. Il y a alors risque d'incendie, d'explosion ou de blessure de personnes.
- **N'utilisez plus la lampe sans-fil quand il n'est plus possible de fermer le couvercle du compartiment à pile. Retirez simplement la pile bouton et faites réparer la lampe sans-fil.**

- **Faites en sorte que la lampe sans-fil ne puisse pas être pilotée involontairement et/ou de manière non autorisée via Bluetooth®.** Attribuez un code PIN avec l'application Bosch.

- **La lampe sans-fil est dotée d'une interface radio. Observez les restrictions d'utilisation locales en vigueur, par ex. dans les avions ou les hôpitaux.**

- **Désactivez l'interface radio par ex. pendant les transports.** Pour désactiver l'interface radio, retirez la pile bouton et l'accu.

- **Avant d'allumer la lampe sans-fil à partir de l'application mobile Bosch, assurez-vous d'une part que toutes les consignes de sécurité sont respectées et d'autre part à ce qu'il y ait une visibilité directe entre le périphérique (smartphone/ tablette) et la lampe.**

- **Évitez toute accumulation de poussières sur le lieu de travail.** Les poussières peuvent facilement s'enflammer.

- **Cette lampe sans-fil n'est pas prévue pour être utilisée par des enfants ni par des personnes souffrant d'un handicap physique, sensoriel ou mental ou manquant d'expérience ou de connaissances. Cette lampe sans-fil peut être utilisée par les enfants (âgés d'au moins 8 ans) et par les personnes souffrant d'un handicap physique, sensoriel ou mental ou manquant d'expérience ou de connaissances, lorsque ceux-ci sont sous la surveillance d'une personne responsable de leur sécurité ou après avoir reçu des instructions sur la façon d'utiliser la lampe en toute sécurité et après avoir bien compris les dangers inhérents à son utilisation.** Il y a sinon risque de blessures et d'utilisation inappropriée.

- **Ne laissez pas les enfants utiliser la lampe sans-fil.** Elle est conçue pour une utilisation professionnelle. Les enfants peuvent de façon non intentionnelle éblouir d'autres personnes ou s'éblouir eux-même.

**Le nom Bluetooth® et les logos Bluetooth® sont des marques déposées et la propriété de Bluetooth SIG, Inc. Toute utilisation de ce nom/ces logos Robert Bosch Power Tools GmbH s'effectue sous licence.**

## Description des prestations et du produit

### Utilisation conforme

La lampe sans-fil est conçue pour l'éclairage mobile, localisé et limité dans le temps de zones bien délimitées, à l'intérieur comme à l'extérieur, et pas pour l'éclairage général de toute une pièce.

Le couvre-accu spécial rend la lampe étanche à la poussière et aux projections d'eau.

Il est possible via Bluetooth® de commander la lampe sans-fil à partir de l'application « Bosch Toolbox ».



## Éléments constitutifs

La numérotation des éléments de l'appareil se réfère à la représentation de l'outil électroportatif sur la page graphique.

- (1) Interrupteur Marche/Arrêt
- (2) Patte de verrouillage du couvre-accu
- (3) Couvre-accu
- (4) Tête de la lampe
- (5) Pied
- (6) Ailettes de refroidissement
- (7) Raccord de trépied 5/8"
- (8) Poignée de transport
- (9) Vis du cache du compartiment à pile
- (10) Cache du compartiment à pile
- (11) Pile bouton
- (12) Compartiment à pile
- (13) Bouton de déverrouillage d'accu<sup>a)</sup>
- (14) Accu<sup>a)</sup>

a) Les accessoires décrits ou illustrés ne sont pas tous compris dans la fourniture. Vous trouverez les accessoires complets dans notre gamme d'accessoires.

## Caractéristiques techniques

Lampe sans-fil	GLI 18V-2200 C	
Référence	3 601 D46 5..	
Tension nominale	V=	18
Autonomie <sup>A)</sup> , approx.	min/Ah	44
Luminosité totale, maxi	lm	2 200
Températures ambiantes recommandées pour la charge	°C	0 ... +35
Températures ambiantes autorisées pendant l'utilisation <sup>B)</sup> et pour le stockage	°C	-20 ... +50
Pile bouton	V Type	3 CR 2032
Accus recommandés	GBA 18V... ProCORE 18V... (max. 8,0 Ah)	
Chargeurs recommandés	GAL 18... GAX 18... GAL 36...	
Indice de protection <sup>C)</sup>	IP 64 (protection contre la poussière et les projections d'eau)	
<b>Transmission de données</b>		
Bluetooth <sup>D)</sup>	Bluetooth® 4.1 (Low Energy)	
Portée du signal <sup>E)</sup>	m	15
Plage de fréquences utilisée	MHz	2 402–2 480

## Lampe sans-fil GLI 18V-2200 C

Puissance de sortie mW < 2

- A) En cas de luminosité maximale, y compris autonomie restante en mode gradation
- B) Performances réduites à des températures < 0 °C
- C) Seulement valable quand le couvre-accu est fermé et verrouillé
- D) Les périphériques mobiles (smartphones, tablettes) doivent être compatibles avec la technologie Bluetooth® Low Energy (version 4.1) et prendre en charge le profil GAP [Generic Access Profile (GAP)].
- E) La portée peut varier sensiblement selon les conditions extérieures et le type de périphérique mobile utilisé. Dans une pièce fermée et à travers des barrières métalliques (par exemple, parois murales, étagères, coffres, etc.), la portée de Bluetooth® peut se trouver fortement réduite.

La couleur de l'objet éclairé peut varier de la couleur d'origine.

## Prérequis système

Périphérique mobile (tablette, smartphone)<sup>A)</sup> Android, iOS

- A) Vous trouverez les prérequis système minimum sur la plateforme d'applications de votre périphérique mobile (par ex. Google Play ou iTunes).

## Montage

### Recharge de la batterie (voir figure B)

- **N'utilisez que les chargeurs indiqués dans les Caractéristiques techniques.** Ils sont les seuls à être conçus pour l'accu Lithium-Ion de votre lampe sans fil.

**Remarque :** L'accu est fourni partiellement chargé. Pour que l'accu soit pleinement performant, chargez-le complètement dans le chargeur avant la première utilisation.

L'accu Lithium-ion peut être rechargé à tout moment, sans risquer de réduire sa durée de vie. Le fait d'interrompre le processus de charge n'endommage pas l'accu.

L'accu Lithium-ion est protégé contre les décharges complètes par l'électronique de protection des cellules « Electronic Cell Protection (ECP) ». Quand l'accu est déchargé, un circuit de protection désactive automatiquement la lampe sans-fil.

- **Après la désactivation automatique de la lampe sans-fil, n'essayez pas de la rallumer en actionnant l'interrupteur Marche/Arrêt.** L'accu risquerait d'être endommagé. Assurez-vous que l'accu est chargé et que la lampe sans-fil a suffisamment refroidi avant de la remettre en marche.

Pour retirer l'accu (14), appuyez sur le bouton de déverrouillage (13) et extrayez l'accu de la lampe sans-fil.

**Ne forcez pas.**

Respectez les indications concernant la mise au rebut.

### Mise en service de la pile bouton (voir figure B)

Avant la première utilisation, retirez l'isolant placé entre la pile bouton (11) et le contact électrique de la pile.

Pour que la lampe sans-fil puisse être pilotée depuis un périphérique mobile même en l'absence d'accu (14), elle a été dotée d'une pile bouton.

Déverrouillez le couvre-accu (2) et rabattez le couvre-accu (3) vers l'arrière pour libérer l'accu.

Dévissez la vis (9) et retirez le cache du compartiment à pile (10).

Retirez l'isolant placé entre le contact et la pile bouton et refermez le cache avec la vis.

## Utilisation

### Mise en marche

#### Montage de l'accu

Déverrouillez le couvre-accu (2) et rabattez le couvre-accu (3) vers l'arrière pour libérer l'accu.

Insérez l'accu chargé (14) dans la tête de lampe (4) jusqu'à ce qu'il s'encliquette de façon perceptible et affleure avec la tête de lampe (4).

Fermez le couvre-accu (3) puis le verrouillage (2) du couvre-accu.

- **Veillez lors de la fermeture du couvre-accu au positionnement correct de la lèvres d'étanchéité.** Si elle est mal positionnée, la protection contre les poussières et les projections d'eau n'est pas assurée.

#### Installation en position debout

Sortez avec précaution le pied (5) et posez la lampe sans-fil sur le sol. Veillez à une bonne stabilité.

#### Fixation sur le trépied

Le raccord de trépied (7) permet de visser la lampe sans-fil sur un trépied.

Serrer la vis 5/8". Veillez à une bonne stabilité du trépied.

#### Basculement de la tête de lampe (voir figure A)

La tête de lampe (4) est fixée à la poignée (8). La tête de lampe peut être réglée dans cinq positions à l'aide de la poignée.

#### Mise en marche/arrêt

Pour **mettre en marche** la lampe sans-fil, appuyez sur l'interrupteur Marche/Arrêt (1).

Pour **arrêter** la lampe sans-fil, appuyez à nouveau sur l'interrupteur Marche/Arrêt (1).

#### Réglage de la luminosité

Pour allumer la lampe sans-fil avec la luminosité maximale, appuyez brièvement sur l'interrupteur Marche/Arrêt (1).

Pour modifier la luminosité (réglable dans 2 positions), maintenez l'interrupteur Marche/Arrêt (1) actionné jusqu'à obtenir la luminosité souhaitée.

#### Protection contre les surcharges en cas de surchauffe

Lorsque la température de fonctionnement maximale admissible est dépassée, la luminosité est dans un premier temps réduite. Si cela ne suffit pas, la lampe sans-fil est arrêtée complètement afin de la protéger. Laissez refroidir la lampe sans-fil et remettez-la en marche.

#### Remplacement de la pile bouton (voir figure B)

- **Veillez lors du retrait à ne pas endommager le compartiment à pile (12).**

- **Insérez la pile avec le pôle (+) orienté vers le haut.**

Un message d'avertissement signale sur l'application mobile quand la pile bouton (11) arrive en fin de vie.

Pour remplacer la pile bouton (11), libérez le verrouillage (2) et retirez le couvre-accu (3).



Dévissez la vis (9) et retirez le cache du compartiment à pile (10).

Retirez la pile bouton vide et insérez une nouvelle pile bouton.

Revissez le cache du compartiment à pile.

#### Indicateur de niveau de charge de l'accu

Les LED vertes de l'indicateur d'état de charge indiquent le niveau de charge de la batterie. Pour des raisons de sécurité, il n'est possible d'interroger l'état de charge que quand la lampe sans-fil est éteinte.

Pour afficher le niveau de charge, appuyez sur le bouton de l'indicateur d'état de charge  ou . L'affichage du niveau de charge est également possible après retrait de l'accu.

Si aucune LED ne s'allume après avoir appuyé sur le bouton de l'indicateur d'état de charge, l'accu est défectueux et doit être remplacé.

#### Batterie de type GBA 18V...



LED	Capacité
3 LED allumées en vert	60–100 %
2 LED allumées en vert	30–60 %
1 LED allumée en vert	5–30 %
Clignotement en vert d'1 LED	0–5 %

#### Batterie de type ProCORE18V...



LED	Capacité
5 LED allumées en vert	80–100 %
4 LED allumées en vert	60–80 %
3 LED allumées en vert	40–60 %
2 LED allumées en vert	20–40 %
1 LED allumée en vert	5–20 %
Clignotement en vert d'1 LED	0–5 %

#### Pilotage de la lampe via l'application mobile

La lampe sans-fil est dotée d'un module *Bluetooth*® permettant l'échange de données avec certains périphériques mobiles (par ex. smartphone, tablette) eux aussi dotés d'une interface *Bluetooth*®.

Pour pouvoir piloter la lampe via *Bluetooth*<sup>®</sup>, vous avez besoin de l'application « Bosch Toolbox ». Téléchargez l'application sur la plateforme dédiée (Apple App Store ou Google Play Store).

Sélectionnez ensuite dans l'application le sous-menu « My Tools ». Sur l'écran de votre périphérique mobile sont alors indiquées toutes les étapes à suivre pour connecter la lampe sans-fil au périphérique.

Une fois que la connexion avec le périphérique mobile a été établie, les fonctions suivantes sont disponibles :

- Télécommande
- Minuterie
- Regroupement de plusieurs lampes sans-fil
- Personnalisation
- Vérification d'état, émission d'avertissements
- Informations générales et réglages
- Gestion

### Instructions d'utilisation

Avant de s'éteindre pour cause d'accu vide, la lampe sans-fil se met à clignoter trois fois et à éclairer avec une luminosité réduite.

Juste avant de s'éteindre à cause de la minuterie, la lampe sans-fil clignote cinq fois.

La minuterie peut être paramétrée via l'application (voir « Pilotage de la lampe via l'application mobile », Page 18).

### Défaut – Causes et remèdes

Cause	Remède
<b>Aucune connexion <i>Bluetooth</i><sup>®</sup> ne peut être établie avec la lampe sans-fil.</b>	
La lampe n'émet aucun signal <i>Bluetooth</i> <sup>®</sup> .	Retirez pendant 10 secondes la pile bouton <b>(11)</b> et l'accu <b>(14)</b> .
<b>Il n'est pas possible de piloter la lampe sans-fil via <i>Bluetooth</i><sup>®</sup> même en présence d'un accu chargé.</b>	
Le module <i>Bluetooth</i> <sup>®</sup> n'est pas activé.	Actionnez plusieurs fois l'interrupteur Marche/Arrêt <b>(1)</b> jusqu'à ce que la lampe sans-fil puisse être pilotée via <i>Bluetooth</i> <sup>®</sup> .
<b>La lampe sans-fil ne peut pas être mise en marche après une recharge par induction.</b>	
L'accu à induction doit être réinitialisé.	Retirez l'accu <b>(14)</b> pendant 10 secondes.
<b>Le code PIN de la connexion <i>Bluetooth</i><sup>®</sup> ne fonctionne pas.</b>	
Réinitialisez le code PIN à la valeur usine.	Retirez pendant 10 secondes la pile bouton <b>(11)</b> et l'accu <b>(14)</b> .

## Entretien et Service après-vente

### Nettoyage et entretien

- **Retirez l'accu de la lampe sans-fil avant toute intervention sur la lampe (montage, entretien, etc.) ainsi que lors de son transport et rangement.** Il y a sinon risque de blessure lorsqu'on appuie par mégarde sur l'interrupteur Marche/Arrêt.

La lampe sans-fil ne nécessite aucun entretien et ne contient pas de pièces devant être remplacées ou nécessitant un entretien.

Ne nettoyez le disque en plastique de la lampe sans-fil qu'avec un chiffon doux et sec afin d'éviter les endommagements. N'utilisez pas de détergents ou de solvants.

Quand la pile bouton est complètement déchargée, remplacez-la.

### Service après-vente et conseil utilisateurs

Notre Service après-vente répond à vos questions concernant la réparation et l'entretien de votre produit et les pièces de rechange. Vous trouverez des vues éclatées et des informations sur les pièces de rechange sur le site :

**www.bosch-pt.com**

L'équipe de conseil utilisateurs Bosch se tient à votre disposition pour répondre à vos questions concernant nos produits et leurs accessoires.

Pour toute demande de renseignement ou toute commande de pièces de rechange, précisez impérativement la référence à 10 chiffres figurant sur l'étiquette signalétique du produit.

#### France

Réparer un outil Bosch n'a jamais été aussi simple, et ce, en moins de 5 jours, grâce à SAV DIRECT, notre formulaire de retour en ligne que vous trouverez sur notre site internet [www.bosch-pt.fr](http://www.bosch-pt.fr) à la rubrique Services. Vous y trouverez également notre boutique de pièces détachées en ligne où vous pouvez passer directement vos commandes.

Vous êtes un utilisateur, contactez : Le Service Clientèle Bosch Outillage Electroportatif  
Tel. : 09 70 82 12 26 (Numéro non surtaxé au prix d'un appel local)

E-Mail : [sav.outillage-electroportatif@fr.bosch.com](mailto:sav.outillage-electroportatif@fr.bosch.com)

Vous êtes un revendeur, contactez :

Robert Bosch (France) S.A.S.

Service Après-Vente Electroportatif

126, rue de Stalingrad

93705 DRANCY Cédex

Tel. : (01) 43119006

E-Mail : [sav-bosch.outillage@fr.bosch.com](mailto:sav-bosch.outillage@fr.bosch.com)

**Vous trouverez d'autres adresses du service après-vente sous :**

[www.bosch-pt.com/serviceadresses](http://www.bosch-pt.com/serviceadresses)

### Transport

Les accus Lithium-ion recommandés sont soumis à la réglementation relative au transport de matières dangereuses.

Pour le transport sur route par l'utilisateur, aucune autre mesure n'a besoin d'être prise.

Lors d'une expédition par un tiers (par ex. transport aérien ou entreprise de transport), des mesures spécifiques doivent être prises concernant l'emballage et le marquage. Pour la préparation de l'envoi, faites-vous conseiller par un expert en transport de matières dangereuses.

N'expédiez que des accus dont le boîtier n'est pas endommagé. Recouvrez les contacts non protégés et emballez l'accu de manière à ce qu'il ne puisse pas se déplacer dans l'emballage. Veuillez également respecter les réglementations supplémentaires éventuellement en vigueur.

### Élimination des déchets



Les lampes sans-fil, les accus ainsi que leurs accessoires et emballages, doivent pouvoir suivre chacun une voie de recyclage appropriée.



Ne jetez pas les lampes sans-fil et les accus/piles avec les ordures ménagères !

### Seulement pour les pays de l'UE :

Conformément à la directive européenne 2012/19/UE relative aux déchets d'équipements électriques et électroniques (DEEE) et sa transposition dans le droit national français, les lampes sans fil devenues inutilisables et conformément à la directive 2006/66/CE les piles/accus défectueux ou usagés doivent être mis de côté et rapportés dans un centre de collecte et de recyclage respectueux de l'environnement.

En cas de non-respect des consignes d'élimination, les déchets d'équipements électriques et électroniques peuvent avoir un impact négatif sur l'environnement et la santé des personnes du fait des substances dangereuses qu'ils contiennent.

### Accus/piles :

#### Li-ion :

Veuillez respecter les indications se trouvant dans le chapitre Transport (voir « Transport », Page 19).

### Valable uniquement pour la France:



Points de collecte sur [www.quefairedemesdechets.fr](http://www.quefairedemesdechets.fr)

## Español

### Indicaciones de seguridad para lámparas ACCU



**Lea íntegramente estas indicaciones de seguridad e instrucciones.** Las faltas de observación de las indicaciones de seguridad y de las instrucciones pueden causar descargas eléctricas, incendios y/o lesiones graves.

#### Guardar todas las advertencias de peligro e instrucciones para futuras consultas.

- ▶ Por favor, lea y observe todas las indicaciones de seguridad e instrucciones juntas al acumulador o a la herramienta eléctrica, con la cual se ha suministrado el acumulador.
- ▶ **Trate con cuidado la lámpara ACCU.** La lámpara ACCU genera fuerte calor, lo que aumenta el peligro de incendio y explosión.
- ▶ **No trabaje con la lámpara ACCU en entornos con peligro de explosión.**
- ▶ **En caso de una desconexión automática de la lámpara ACCU, no mantenga accionado el interruptor de conexión/desconexión.** El acumulador podría dañarse. Asegúrese de que el acumulador esté cargado y que la lámpara ACCU se haya enfriado, antes de volver a encender la lámpara ACCU.
- ▶ **Utilice solamente accesorios originales de Bosch.**
- ▶ **La fuente de luz no se puede sustituir.** Si la fuente de luz está averiada, debe sustituirse la lámpara ACCU completa.
- ▶ **Antes de realizar cualquier trabajo en la lámpara ACCU (p. ej. montaje, mantenimiento, etc.) así como para su transporte y conservación, saque el acumulador de la lámpara ACCU.** En caso contrario podría accidentarse al accionar fortuitamente el interruptor de conexión/desconexión.
- ▶ **No dirija el haz de luz contra personas ni animales, ni mire directamente hacia el haz, incluso encontrándose a gran distancia.**
- ▶ **No utilice la lámpara ACCU en el tráfico rodado.** La lámpara ACCU no está autorizada para el alumbrado en el tráfico rodado.
- ▶ **Observe la distancia mínima de la lámpara ACCU hacia todas las superficies y los objetos iluminados.** En el caso de quedar por debajo de la distancia, se pueden sobrecalentar los objetos iluminados.



0,2 m



**¡ATENCIÓN! No mire al rayo de luz durante mucho tiempo.** La radiación óptica puede ser dañina para sus ojos.

- ▶ **No cubra el cabezal de la lámpara, mientras la lámpara ACCU se encuentra en servicio.** El cabezal de la lámpara

se calienta durante el servicio y puede causar quemaduras, si se retiene este calor.

- ▶ **En caso de daño y uso inapropiado del acumulador pueden emanar vapores. El acumulador se puede quemar o explotar.** En tal caso, busque un entorno con aire fresco y acuda a un médico si nota molestias. Los vapores pueden llegar a irritar las vías respiratorias.
- ▶ **En el caso de una aplicación incorrecta o con un acumulador dañado puede salir líquido inflamable del acumulador. Evite el contacto con él. En caso de un contacto accidental enjuague con abundante agua. En caso de un contacto del líquido con los ojos recurra además inmediatamente a un médico.** El líquido del acumulador puede irritar la piel o producir quemaduras.
- ▶ **Mediante objetos puntiagudos, como p. ej. clavos o destornilladores, o por influjo de fuerza exterior se puede dañar el acumulador.** Se puede generar un cortocircuito interno y el acumulador puede arder, humear, explotar o sobrecalentarse.
- ▶ **Si no utiliza el acumulador, guárdelo separado de clips, monedas, llaves, clavos, tornillos o demás objetos metálicos que pudieran puentear sus contactos.** El cortocircuito de los contactos del acumulador puede causar quemaduras o un incendio.
- ▶ **No intente abrir el acumulador.** Podría provocar un cortocircuito.
- ▶ **Utilice el acumulador únicamente en productos del fabricante.** Solamente así queda protegido el acumulador contra una sobrecarga peligrosa.



**Proteja la batería del calor excesivo, además de, p. ej., una exposición prolongada al sol, la suciedad, el fuego, el agua o la humedad.** Existe riesgo de explosión y cortocircuito.



- ▶ **Cargue los acumuladores sólo con cargadores recomendados por el fabricante.** Existe el riesgo de incendio al intentar cargar acumuladores de un tipo diferente al previsto para el cargador.



#### ADVERTENCIA



**Asegúrese, que la pila en forma de botón no llegue a las manos de niños.** Las pilas en forma de botón son peligrosas.

- ▶ **Las pilas en forma de botón nunca deben tragarse ni introducirse en otros orificios corporales. Si existe la sospecha, que la pila en forma de botón se ha tragado o se ha introducido en otra abertura corporal, busque inmediatamente una atención médica.** La ingestión de una pila en forma de botón puede causar dentro de 2 horas serias causticaciones internas y la muerte.
- ▶ **En el cambio de la pila en forma de botón, preste atención a una sustitución correcta de la pila en forma de botón.** Existe el riesgo de explosión.
- ▶ **Utilice solamente las pilas en forma de botón nombradas en estas instrucciones de servicio.** No utilice otras pilas en forma de botón u otra alimentación de energía.
- ▶ **No intente recargar de nuevo las pilas en forma de botón y no cortocircuite la pila en forma de botón.** La pila en forma de botón puede tener fugas, explotar, quemarse o herir a personas.
- ▶ **Retire y deseche las pilas en forma de botón debidamente.** Las pilas en forma de botón descargadas pueden tener fugas y por ello dañar el producto o lesionar personas.
- ▶ **No deje que se sobrecaliente la pila en forma de botón y no la tire al fuego.** La pila en forma de botón puede tener fugas, explotar, quemarse o herir a personas.
- ▶ **No dañe la pila en forma de botón y no despiece la pila en forma de botón.** La pila en forma de botón puede tener fugas, explotar, quemarse o herir a personas.
- ▶ **Procure que una pila en forma de botón dañada no entre en contacto con el agua.** El litio derramado en contacto con agua puede generar hidrógeno y por lo tanto dar lugar a un incendio, una explosión o lesiones de personas.
- ▶ **No siga utilizando la lámpara ACCU, si ya no se deja cerrar la tapa del compartimento de pilas; retire la pila en forma de botón y deje reparar la lámpara ACCU.**
- ▶ **Asegúrese de que la lámpara ACCU no se encienda de forma involuntaria y/o indebidamente a través de Bluetooth®.** Asigne un PIN a la aplicación de Bosch.
- ▶ **La lámpara ACCU está equipada con una interfaz de radio. Observar las limitaciones locales de servicio, p.ej. en aviones o hospitales.**
- ▶ **Desactive la interfaz de radio, p. ej. durante el transporte.** Para desconectar la interfaz de radio, retire la pila en forma de botón y el acumulador.
- ▶ **Antes de conectar la lámpara ACCU asegúrese mediante la aplicación Bosch, que existe contacto visual con la lámpara ACCU y que ha tomado todas las medidas de seguridad.**
- ▶ **Evite acumulaciones de polvo en el puesto de trabajo.** Los materiales en polvo se pueden inflamar fácilmente.
- ▶ **Esta lámpara ACCU no está prevista para la utilización por niños y personas con limitadas capacidades físicas, sensoriales o intelectuales o con falta de experiencia y conocimientos.** Esta lámpara ACCU puede ser utilizada por niños desde 8 años y por personas con limitadas capacidades físicas, sensoriales e intelectuales o con falta de experiencia y conocimientos siempre y cuando estén vigilados por una persona responsable de su seguridad o hayan sido instruidos en la utilización segura de la lámpara ACCU y entendido los peligros inherentes. En caso contrario, existe el peligro de un manejo erróneo y lesiones.
- ▶ **No deje que niños utilicen la lámpara ACCU.** Ha sido concebida para el uso profesional. Los niños pueden deslumbrarse involuntariamente a sí mismos u otras personas.

La marca *Bluetooth*® así como los logotipos (Logos) son marcas registradas y son propiedad de *Bluetooth SIG, Inc.* Cualquier uso de esta marca/logotipo por parte de *Robert Bosch Power Tools GmbH* tiene lugar bajo licencia.

## Descripción del producto y servicio

### Utilización reglamentaria

La lámpara ACCU está determinada para la iluminación variable del lugar, limitada en el espacio y en el tiempo, en zonas secas interiores y exteriores, y no es adecuada para la iluminación general del espacio.

Gracias a la cubierta especial del acumulador, la lámpara ACCU es a prueba de polvo y está protegida contra las salpicaduras de agua.

*Bluetooth*® hace posible operar la lámpara ACCU con la aplicación Bosch "Bosch Toolbox".

### Componentes principales

La numeración de los componentes está referida a la imagen de la herramienta eléctrica en la página ilustrada.

- (1) Interruptor de conexión/desconexión
- (2) Retención de la cubierta del acumulador
- (3) Cubierta del acumulador
- (4) Foco
- (5) Base
- (6) Disipador
- (7) Alojamiento de trípode de 5/8"
- (8) Asa de transporte
- (9) Tornillo para tapa del alojamiento de las pilas
- (10) Tapa del alojamiento de la pila
- (11) Pila en forma de botón
- (12) Alojamiento de las pilas
- (13) Tecla de desenclavamiento del acumulador<sup>a)</sup>
- (14) Acumulador<sup>a)</sup>

a) Los accesorios descritos e ilustrados no corresponden al material que se adjunta de serie. La gama completa de accesorios opcionales se detalla en nuestro programa de accesorios.

### Datos técnicos

Lámpara ACCU	GLI 18V-2200 C	
Número de artículo	3 601 D46 5..	
Tensión nominal	V=	18
Tiempo de iluminación <sup>A)</sup> , aprox.	min/Ah	44
Flujo luminoso total, máx.	lm	2 200
Temperatura ambiente recomendada durante la carga	°C	0 ... +35

### Lámpara ACCU

	°C	GLI 18V-2200 C
Temperatura ambiente permitida durante el funcionamiento <sup>B)</sup> y en el almacenamiento		-20 ... +50
Pila en forma de botón	V Tipo	3 CR 2032
Acumuladores recomendados		GBA 18V... ProCORE18V... (máx. 8,0 Ah)
Cargadores recomendados		GAL 18... GAX 18... GAL 36...
Protección <sup>C)</sup>		IP 64 (protegido contra polvo y salpicaduras de agua)

### Transmisión de datos

<i>Bluetooth</i> <sup>D)</sup>		<i>Bluetooth</i> ® 4.1 (Low Energy)
Alcance de señal <sup>E)</sup>	m	15
Gama de frecuencia utilizada	MHz	2402–2480
Potencia de salida	mW	< 2

A) con la máxima luminosidad incluido el tiempo restante en modo atenuado

B) Potencia limitada a temperaturas < 0 °C

C) sólo corresponde con cubierta del acumulador cerrada y bloqueada

D) Los aparatos finales móviles deben ser compatibles con aparatos *Bluetooth*®-Low-Energy (versión 4.1) y asistir el Generic Access Profile (GAP).

E) El alcance puede variar fuertemente según las condiciones exteriores, inclusive el receptor utilizado. En el interior de espacios cerrados y por barreras metálicas (p. ej. paredes, estanterías, maletas, etc.), el alcance de *Bluetooth*® puede ser notablemente menor.

La reproducción de color del objeto iluminado puede alterarse.

### Requisitos del sistema

Aparato final móvil (tablet, teléfono inteligente) <sup>A)</sup>	Android, iOS
--	--------------

A) Los requisitos mínimos del sistema se encuentran en el App Store de su aparato final móvil (p. ej., Google Play o iTunes).

## Montaje

### Carga del acumulador (ver figura B)

► **Utilice únicamente los cargadores que se enumeran en los datos técnicos.** Solamente estos cargadores han sido especialmente adaptados a los acumuladores de iones de litio empleados en su lámpara ACCU.

**Indicación:** El acumulador se suministra parcialmente cargado. Con el fin de obtener la plena potencia del acumulador, antes de su primer uso, cárguelo completamente en el cargador.

El acumulador de iones de litio puede recargarse siempre que se quiera, sin que ello merme su vida útil. Una interrupción del proceso de carga no afecta al acumulador.

El acumulador de iones de litio está protegido contra descarga total gracias al sistema de protección electrónica de celdas "Electronic Cell Protection (ECP)". Si el acumulador está descargado, un circuito de protección se encarga de desconectar la linterna ACCU.

► **En caso de una desconexión automática de la lámpara ACCU, no mantenga accionado el interruptor de conexión/desconexión.** El acumulador podría dañarse. Asegúrese de que el acumulador esté cargado y que la lámpara ACCU se haya enfriado, antes de volver a encender la lámpara ACCU.

Para la extracción del acumulador (14), presione la tecla de desenclavamiento del acumulador (13) y retire el acumulador de la lámpara ACCU. **No proceda con brusquedad.**

Observe las indicaciones referentes a la eliminación.

### Puesta en servicio de la pila en forma de botón (ver figura B)

Retire la lámina de separación entre la pila en forma de botón (11) y el contacto de la misma para la primera puesta en servicio.

La lámpara ACCU está equipada con una pila en forma de botón para que pueda ser registrada por el aparato móvil final también sin el acumulador (14) colocado.

Suelte la retención de la cubierta del acumulador (2) y abra la cubierta del acumulador (3).

Suelte el tornillo de la tapa del compartimiento de la pila (9) y quite la tapa del compartimiento de la pila (10).

Retire la lámina del contacto de la pila en forma de botón y cierre de nuevo la tapa del compartimiento de la pila con el tornillo.

## Operación

### Puesta en marcha

#### Montaje del acumulador

Suelte la retención de la cubierta del acumulador (2) y abra la cubierta del acumulador (3).

Inserte el acumulador (14) cargado en el cabezal de la lámpara (4), hasta que encastre perceptiblemente y quede enrasado en el cabezal de la lámpara (4).

Cierre la cubierta del acumulador (3) y luego la retención de la cubierta del acumulador (2).

► **Al cerrar la cubierta del acumulador, preste atención al correcto asentamiento del labio de goma.** En caso contrario, no está garantizada la protección contra polvo y salpicaduras de agua.

#### Instalación

Despliegue cuidadosamente el pie (5) y coloque la lámpara ACCU en el piso. Preste atención a un emplazamiento seguro.

### Fijación sobre el trípode

Con la fijación para trípode (7) puede atornillar la lámpara ACCU sobre el trípode.

Apriete firmemente el tornillo de 5/8". Preste atención a un montaje seguro del trípode.

### Giro del cabezal de la lámpara (ver figura A)

El cabezal de la lámpara (4) está afirmada en el asa de transporte (8). El cabezal de la lámpara se puede ajustar en cinco posiciones utilizando el asa de transporte.

### Conexión/desconexión

Para la **puesta en servicio** de la lámpara ACCU, presione el interruptor de conexión/desconexión (1).

Para **desconectar** la lámpara ACCU, presione de nuevo el interruptor de conexión/desconexión (1).

### Ajuste de luminosidad

Presione brevemente el interruptor de conexión/desconexión (1), para conectar la lámpara ACCU con la máxima luminosidad. Para adaptar la intensidad luminosa en 2 escalones, mantenga oprimido el interruptor de conexión/desconexión (1), hasta que se haya alcanzado la intensidad luminosa deseada.

### Protección contra sobrecarga térmica

Al sobrepasar la temperatura de servicio admisible se reduce primero la luminosidad, antes de que la lámpara ACCU se apague para su protección. Espere a que la lámpara ACCU se enfríe antes de conectarla de nuevo.

### Cambio de pila en forma de botón (ver figura B)

► **En la extracción, observe a que no se dañe el compartimiento de pilas (12).**

► **Preste atención, a que el polo positivo de la pila en forma de botón se encuentre arriba.**

Antes de que se consuma completamente la pila en forma de botón (11), se indica una advertencia en la App.

Para cambiar la pila en forma de botón (11), suelte la retención de la cubierta del acumulador (2) y abra la cubierta del acumulador (3).



Suelte el tornillo de la tapa del compartimiento de la pila (9) y quite la tapa del compartimiento de la pila (10).

Extraiga la pila en forma de botón vacía y coloque una nueva pila en forma de botón.

Cierre de nuevo la tapa del compartimiento de la pila con el tornillo.

### Indicador del estado de carga del acumulador

Los LEDs verdes del indicador del estado de carga del acumulador indican el estado de carga del acumulador. Por motivos de seguridad, la consulta del estado de carga es solo posible con la lámpara ACCU desconectada.

Presione la tecla del indicador de estado de carga  o , para indicar el estado de carga. Esto también es posible con el acumulador desmontado.

Si tras presionar la tecla del indicador de estado de carga no se enciende ningún LED, significa que el acumulador está defectuoso y debe sustituirse.

**Tipo de acumulador GBA 18V...**

LEDs	Capacidad
Luz permanente 3 × verde	60–100 %
Luz permanente 2 × verde	30–60 %
Luz permanente 1 × verde	5–30 %
Luz intermitente 1 × verde	0–5 %

**Tipo de acumulador ProCORE18V...**

LEDs	Capacidad
Luz permanente 5 × verde	80–100 %
Luz permanente 4 × verde	60–80 %
Luz permanente 3 × verde	40–60 %
Luz permanente 2 × verde	20–40 %
Luz permanente 1 × verde	5–20 %
Luz intermitente 1 × verde	0–5 %

**Control vía App**

La lámpara ACCU está equipada con un módulo *Bluetooth*<sup>®</sup>, que permite la transmisión de datos mediante radiocomunicación a determinados aparatos finales móviles con interfaz *Bluetooth*<sup>®</sup> (p. ej. teléfono inteligente, tablet).

Para poder controlar la lámpara ACCU vía *Bluetooth*<sup>®</sup>, necesita la aplicación Bosch (App) "Bosch Toolbox". Descargue la App a través de un correspondiente App-Store (Apple App Store, Google Play Store).

A continuación, seleccione en la aplicación App el subaparatado "My Tools". El display de su aparato final móvil indica todos los pasos siguientes para la conexión de la lámpara ACCU con el aparato final.

Una vez establecida una conexión con el aparato final móvil, están disponibles las siguientes funciones:

- Mando a distancia
- Control temporizador
- Combinación de varias lámparas ACCU en un grupo
- Personalización
- Comprobación de estado, emisión de mensaje de advertencia
- Informaciones generales y configuraciones
- Administración

**Instrucciones para la operación**

Poco antes de que la lámpara ACCU se apague debido a un acumulador vacío, parpadea tres veces y luce con una luminosidad reducida.

Poco antes de que la luz del acumulador se apague en virtud al control de tiempo, parpadea cinco veces.

Puede ajustar el control de tiempo a través de la App (ver "Control vía App", Página 24).

**Fallos – Causas y remedio**

Causa	Remedio
<b>No se puede establecer una conexión <i>Bluetooth</i><sup>®</sup> hacia la lámpara ACCU.</b>	
La lámpara ACCU no emite una señal <i>Bluetooth</i> <sup>®</sup> .	Retire durante 10 segundos la pila en forma de botón (11) y el acumulador (14).

**La lámpara ACCU no se deja operar por medio de *Bluetooth*<sup>®</sup> a pesar de estar colocado y cargado el acumulador.**

El módulo <i>Bluetooth</i> <sup>®</sup> no está activado.	Presione varias veces el interruptor de conexión/desconexión (1), hasta que la lámpara ACCU se pueda operar a través de <i>Bluetooth</i> <sup>®</sup> .
---	---

**La lámpara ACCU no se deja conectar tras una carga inalámbrica.**

El acumulador cargable por inducción se debe inicializar de nuevo.	Saque durante 10 segundos el acumulador (14).
--	---

**El PIN de la conexión *Bluetooth*<sup>®</sup> no funciona.**

El PIN debe reponerse a la configuración de fábrica.	Retire durante 10 segundos la pila en forma de botón (11) y el acumulador (14).
--	---

**Mantenimiento y servicio****Mantenimiento y limpieza**

- **Antes de realizar cualquier trabajo en la lámpara ACCU (p. ej. montaje, mantenimiento, etc.) así como para su transporte y conservación, saque el acumulador de la lámpara ACCU.** En caso contrario podría accidentarse al accionar fortuitamente el interruptor de conexión/desconexión.

La lámpara ACCU está exenta de mantenimiento, ya que no dispone de pieza alguna que deba ser sustituida o mantenida.

Limpie el disco de plástico de la lámpara ACCU con un paño seco y suave para evitar que se dañe. No utilice ningún detergente o disolvente.

Cuando la pila en forma de botón esté completamente descargada, sustitúyala por una nueva.

**Servicio técnico y atención al cliente**

El servicio técnico le asesorará en las consultas que pueda Ud. tener sobre la reparación y mantenimiento de su producto, así como sobre piezas de recambio. Las representaciones gráficas tridimensionales e informaciones de repuestos se encuentran también bajo: **www.bosch-pt.com**

El equipo asesor de aplicaciones de Bosch le ayuda gustosamente en caso de preguntas sobre nuestros productos y sus accesorios.



Para cualquier consulta o pedido de piezas de repuesto es imprescindible indicar el nº de artículo de 10 dígitos que figura en la placa de características del producto.

### España

Robert Bosch España S.L.U.  
Departamento de ventas Herramientas Eléctricas  
C/Hermanos García Noblejas, 19  
28037 Madrid

Para efectuar su pedido online de recambios o pedir la recogida para la reparación de su máquina, entre en la página [www.herramientasbosch.net](http://www.herramientasbosch.net).

Tel. Asesoramiento al cliente: 902 531 553

Fax: 902 531554

### Direcciones de servicio adicionales se encuentran bajo:

[www.bosch-pt.com/serviceaddresses](http://www.bosch-pt.com/serviceaddresses)

### Transporte

Los acumuladores de iones de litio recomendados están sujetos a los requerimientos de la ley de mercancías peligrosas. Los acumuladores pueden ser transportados por carretera por el usuario sin más imposiciones.

En el envío por terceros (p.ej., transporte aéreo o por agencia de transportes) deberán considerarse las exigencias especiales en cuanto a su embalaje e identificación. En este caso deberá recurrirse a los servicios de un experto en mercancías peligrosas al preparar la pieza para su envío.

Únicamente envíe acumuladores si su carcasa no está dañada. Si los contactos no van protegidos cúbralos con cinta adhesiva y embale el acumulador de manera que éste no se pueda mover dentro del embalaje. Observe también las prescripciones adicionales que pudieran existir al respecto en su país.

### Eliminación



Las lámparas ACCU, acumuladores, accesorios y embalajes deberán someterse a un proceso de recuperación que respete el medio ambiente.



¡No arroje las linternas ACCU, acumuladores o pilas a la basura!

### Sólo para los países de la UE:

De acuerdo con la directiva europea 2012/19/UE sobre aparatos eléctricos y electrónicos de desecho y su realización en la legislación nacional y la directiva europea 2006/66/CE, las lámparas ACCU que ya no son aptas para su uso y respectivamente los acumuladores/las pilas defectuosos o vacíos deberán ser recogidos por separado y reciclados de manera respetuosa con el medio ambiente.

En el caso de una eliminación inadecuada, los aparatos eléctricos y electrónicos pueden tener efectos nocivos para el medio ambiente y la salud humana debido a la posible presencia de sustancias peligrosas.

### Acumuladores/pilas:

#### Iones de Litio:

Por favor, observe las indicaciones en el apartado Transporte (ver "Transporte", Página 25).

### Informaciones adicionales para México

La operación de este equipo está sujeta a las siguientes dos condiciones

1. Es posible que este equipo o dispositivo no cause interferencia perjudicial.
2. Este equipo o dispositivo debe aceptar cualquier interferencia. Incluyendo la que pueda causar su operación no deseada.

## Português

### Instruções de segurança para lanternas sem fio



**Leia todas as instruções de segurança e instruções.** A inobservância das instruções de segurança e das instruções pode causar choque elétrico, incêndio e/ou ferimentos

graves.

#### Guarde bem todas as advertências e instruções para futura referência.

- ▶ Leia e respeite todas as instruções de segurança e instruções fornecidas juntamente com a bateria ou a ferramenta elétrica que foi fornecida com a bateria.
- ▶ **Manuseie a lanterna sem fio com cuidado.** A lanterna sem fio produz muito calor, o que pode originar um elevado perigo de incêndio e explosão.
- ▶ **Não trabalhe com a lanterna sem fio em ambientes onde há risco de explosão.**
- ▶ **Não continuar a premir o interruptor de ligar/desligar após o desligamento automático da lanterna sem fio.** O acumulador pode ser danificado. Certifique-se de que o acumulador está carregado e a lanterna sem fio está fria, antes de voltar a ligar a lanterna sem fio.
- ▶ **Utilize apenas acessórios Bosch originais.**
- ▶ **A fonte de luz não pode ser substituída.** Se a fonte de luz estiver com defeito, é necessário substituir toda a lanterna sem fio.
- ▶ **A bateria deverá ser retirada antes de todos os trabalhos na lanterna sem fio (p. ex. montagem, manutenção, etc.) e antes de transportar ou de armazenar a mesma.** Há perigo de ferimentos se o interruptor de ligar/desligar for acionado involuntariamente.
- ▶ **Não apontar o raio de luz na direção de pessoas nem de animais e não olhar no raio de luz, nem mesmo de maiores distâncias.**

- ▶ **Não utilize a lanterna sem fio no trânsito rodoviário.** A lanterna sem fio não é permitida para iluminar no trânsito rodoviário.

 0,2 m **Mantenha a distância mínima da lanterna sem fio em relação a todas as superfícies e objetos iluminados.** Se não manter essa distância, os objetos iluminados podem sobreaquecer.



**ATENÇÃO!** Não olhe demoradamente para o feixe luminoso. O raio ótico pode danificar os seus olhos.

- ▶ **Não tape a cabeça da lanterna, enquanto a lanterna sem fio estiver a funcionar.** A cabeça da lanterna aquece durante o funcionamento e pode causar queimaduras, quando este calor se acumula.
- ▶ **Em caso de danos e de utilização incorreta da bateria, podem escapar vapores. A bateria pode incendiar-se ou explodir.** Areje o espaço e procure assistência médica no caso de apresentar queixas. É possível que os vapores irrite as vias respiratórias.
- ▶ **No caso de utilização incorreta ou bateria danificada pode vaziar líquido inflamável da bateria. Evitar o contacto. No caso de um contacto accidental, deverá enxaguar com água. Se o líquido entrar em contacto com os olhos, também deverá consultar um médico.** Líquido que sai da bateria pode levar a irritações da pele ou a queimaduras.
- ▶ **Os objetos afiados como, p. ex., pregos ou chaves de fendas, assim como o efeito de forças externas podem danificar o acumulador.** Podem causar um curto-circuito interno e o acumulador pode ficar queimado, deitar fumo, explodir ou sobreaquecer.
- ▶ **Manter o acumulador que não está sendo utilizado afastado de cliques, moedas, chaves, parafusos ou outros pequenos objetos metálicos que possam causar um curto-circuito dos contactos.** Um curto-circuito entre os contactos do acumulador pode ter como consequência queimaduras ou fogo.
- ▶ **Não abrir o acumulador.** Há risco de um curto-circuito.
- ▶ **Use a bateria apenas em produtos do fabricante.** Só assim é que a bateria é protegida contra sobrecarga perigosa.



**Proteger a bateria contra calor, p. ex. também contra uma permanente radiação solar, fogo, sujidade, água e humidade.** Há risco de explosão ou de um curto-circuito.



- ▶ **Só carregar baterias em carregadores recomendados pelo fabricante.** Há perigo de incêndio se um carregador, apropriado para um determinado tipo de baterias, for utilizado para carregar baterias de outros tipos.



**AVISO**



**Mantenha a pilha botão afastada de crianças.** As pilhas botão são perigosas.

- ▶ **As pilhas botão não podem nunca ser engolidas ou introduzidas em qualquer orifício corporal. Se suspeitar que a pilha botão foi engolida ou introduzida em qualquer orifício corporal, procure imediatamente um médico.** Engolir uma pilha botão pode causar queimaduras químicas internas graves num espaço de 2 horas e causar a morte.
- ▶ **Ao substituir a pilha botão, certifique-se de que procede corretamente.** Há risco de explosão.
- ▶ **Utilize apenas as pilhas botão mencionadas neste manual de instruções.** Não utilize outras pilhas botão ou outra alimentação de energia.
- ▶ **Não tente recarregar pilhas botão e não corte-circuite a pilha botão.** A pilha botão pode perder a estanqueidade, explodir, queimar e ferir pessoas.
- ▶ **Elimine as pilhas botão descarregadas de forma correta.** As pilhas botão podem perder a estanqueidade e, conseqüentemente, danificar o produto ou ferir pessoas.
- ▶ **Não sobreaqueça a pilha botão e não a mande para o fogo.** A pilha botão pode perder a estanqueidade, explodir, queimar e ferir pessoas.
- ▶ **Não danifique a pilha botão e não a desmonte.** A pilha botão pode perder a estanqueidade, explodir, queimar e ferir pessoas.
- ▶ **Não deixe uma pilha botão danificada entrar em contacto com água.** O lítio que sai da pilha pode formar hidrogénio em contacto com a água e causar incêndio, explosão ou ferimentos em pessoas.
- ▶ **Deixe de usar a lanterna sem fio se já não for possível fechar a tampa do compartimento da pilha, retire a pilha botão e mande reparar a lanterna sem fio.**
- ▶ **Certifique-se de que a lanterna sem fio não é operada via Bluetooth® de forma inadvertida e/ou não autorizada.** Atribua um PIN com a aplicação Bosch.
- ▶ **A lanterna sem fio está equipada com uma interface de comunicações. Devem ser respeitadas as limitações de utilização locais, p. ex. em aviões ou hospitais.**
- ▶ **Desative a interface de comunicações p. ex. durante o transporte.** Para desligar a interface de comunicações retire a pilha botão e a bateria.
- ▶ **Antes de ligar a lanterna sem fio através da aplicação Bosch certifique-se de que existe contacto visual com a lanterna sem fio e que tomou todas as medidas de segurança.**
- ▶ **Evite a acumulação de pó no local de trabalho.** Pó podem entrar levemente em ignição.
- ▶ **Esta lanterna sem fio não pode ser utilizada por crianças e pessoas com capacidades físicas, sensoriais ou mentais reduzidas, ou com insuficiente experiência e conhecimentos. Esta lanterna sem fio**

pode ser utilizado por crianças a partir dos 8 anos, assim como pessoas com capacidades físicas, sensoriais ou mentais reduzidas, ou com insuficiente experiência e conhecimentos, desde que as mesmas sejam supervisionadas ou recebam instruções acerca da utilização segura da Esta lanterna sem fio e dos perigos provenientes da mesma. Caso contrário há perigo de operação errada e ferimentos.

- ▶ **Não deixe crianças brincarem com a lanterna sem fio.** Ela é destinada para a utilização profissional. As crianças podem encandear inadvertidamente pessoas ou a elas próprias.

A marca verbal *Bluetooth*<sup>®</sup> como também os símbolos (logótipos) são marcas registadas e propriedade da Bluetooth SIG, Inc. Qualquer utilização desta marca verbal/símbolos pela Robert Bosch Power Tools GmbH é efetuada mediante licença.

## Descrição do produto e do serviço

### Utilização adequada

A lanterna sem fio destina-se à iluminação limitada, em termos de espaço e tempo, em diferentes locais, em áreas internas e externas e não é indicada para a iluminação geral de uma divisão.

Através da cobertura sem fio especial, a lanterna sem fio é impermeável ao pó e está protegida contra projeções de água.

*Bluetooth*<sup>®</sup> permite a operação da lanterna sem fio mediante a aplicação Bosch "Bosch Toolbox".

### Componentes ilustrados

A numeração dos componentes ilustrados refere-se à apresentação da ferramenta elétrica na página de esquemas.

- (1) Interruptor de ligar/desligar
- (2) Travamento da cobertura da bateria
- (3) Cobertura da bateria
- (4) Cabeçote da lâmpada
- (5) Pé
- (6) Dissipador térmico
- (7) Suporte de tripé 5/8"
- (8) Pega de transporte
- (9) Parafuso para a tampa do compartimento das pilhas
- (10) Tampa do compartimento da pilha
- (11) Pilha botão
- (12) Compartimento da pilha
- (13) Tecla de desbloqueio da bateria<sup>a)</sup>
- (14) Bateria<sup>a)</sup>

a) **Acessórios apresentados ou descritos não pertencem ao volume de fornecimento padrão. Todos os acessórios encontram-se no nosso programa de acessórios.**

## Dados técnicos

Lanterna sem fio	GLI 18V-2200 C	
Número de produto		<b>3 601 D46 5..</b>
Tensão nominal	V=	18
Duração de iluminação <sup>A)</sup> , aprox.	min/Ah	44
Fluxo luminoso total, máx.	lm	2 200
Temperatura ambiente recomendada durante o carregamento	°C	0 ... +35
Temperatura ambiente admissível em funcionamento <sup>B)</sup> e durante o armazenamento	°C	-20 ... +50
Pilha botão	V Tipo	3 CR 2032
Baterias recomendadas		GBA 18V... ProCORE18V... (máx. 8,0 Ah)
Carregadores recomendados		GAL 18... GAX 18... GAL 36...
Tipo de proteção <sup>C)</sup>		IP 64 (protegido contra pó e projeção de água)
<b>Transmissão de dados</b>		
<i>Bluetooth</i> <sup>D)</sup>		<i>Bluetooth</i> <sup>®</sup> 4.1 (Low Energy)
Alcance do sinal <sup>E)</sup>	m	15
Faixa de frequência usada	MHz	2 402–2 480
Potência de saída	mW	< 2

A) com a máxima luminosidade incl. tempo restante no modo de luminosidade reduzida

B) Potência limitada com temperaturas <0 °C

C) aplicável apenas com cobertura da bateria fechada e travada

D) Os aparelhos terminais móveis têm de ser compatíveis com os aparelhos Low Energy *Bluetooth*<sup>®</sup> (versão 4.1) e suportar o Generic Access Profile (GAP).

E) O raio de ação pode variar substancialmente em função das condições externas, incluindo do aparelho recetor utilizado. Dentro de recintos fechados e através de barreiras metálicas (p.ex. paredes, prateleiras, malas, etc.) o raio de ação do *Bluetooth*<sup>®</sup> pode ser claramente menor.

A reprodução das cores dos objetos iluminados pode não corresponder à cor real.

### Pré-requisitos do sistema

Aparelho terminal móvel  
(Tablet, Smartphone)<sup>A)</sup> Android, iOS

A) Encontra os pré-requisitos mínimos do sistema na App Store do seu aparelho terminal móvel (p. ex. Google Play ou iTunes).

## Montagem

### Carregar a bateria (ver figura B)

- **Utilize apenas os carregadores listados nos dados técnicos.** Só estes carregadores são apropriados para as baterias de iões de lítio utilizadas para a sua lanterna a bateria.

**Nota:** A bateria é fornecida parcialmente carregada. Para assegurar a completa potência da bateria, a bateria deverá ser carregada completamente no carregador antes da primeira utilização.

A bateria de iões de lítio pode ser carregada a qualquer altura, sem que a sua vida útil seja reduzida. Uma interrupção do processo de carga não danifica a bateria.

O acumulador de iões de lítio está protegido contra descarga completa pelo sistema "Electronic Cell Protection (ECP)". Com a bateria descarregada, a lanterna sem fio é desligada através de uma comutação de proteção.

- **Não continuar a premir o interruptor de ligar/desligar após o desligamento automático da lanterna sem fio.**

A bateria pode ser danificada. Certifique-se de que o acumulador está carregado e a lanterna sem fio está fria, antes de voltar a ligar a lanterna sem fio.

Para retirar a bateria (14) pressione a tecla de desbloqueio da bateria (13) e puxe a bateria para a retirar da lanterna sem fio. **Não empregar força.**

Observe as indicações sobre a eliminação de forma ecológica.

### Colocar a pilha botão em funcionamento (ver figura B)

Para a primeira colocação em funcionamento, retire a película separadora entre a pilha botão (11) e o contacto da pilha botão.

Para que a lanterna sem fio também possa ser detetada pelo aparelho terminal móvel sem a bateria (14) colocada, está equipada com uma pilha botão.

Solte o travamento da cobertura da bateria (2) e abra a cobertura da bateria (3).

Solte os parafusos da tampa do compartimento da bateria (9) e retire-a (10).

Remova a película do contacto da pilha botão e volte a fechar a tampa do compartimento da bateria com o parafuso.

## Funcionamento

### Colocação em funcionamento

#### Colocar a bateria

Solte o travamento da cobertura da bateria (2) e abra a cobertura da bateria (3).

Coloque a bateria (14) carregada na cabeça da lanterna (4) até esta engatar de forma perceptível e fique à face com a cabeça da lanterna (4).

Feche a cobertura da bateria (3) e, a seguir, o respetivo travamento (2).

- **Ao fechar a cobertura da bateria tenha atenção ao assento correto da tira de borracha.** Caso contrário, não é garantida a proteção contra o pó e a projeção de água.

#### Instalar

Abra cuidadosamente o tripé (5) e coloque a lanterna sem fio no chão. Assegure-se de um apoio seguro.

#### Fixação no tripé

Com o encaixe do tripé (7) pode aparafusar a lanterna sem fio num tripé.

Aperte o parafuso de 5/8". Assegure-se de um apoio seguro do tripé.

#### Oscilar a cabeça da lanterna (ver figura A)

A cabeça da lanterna (4) está fixa na pega de transporte (8). A cabeça da lanterna pode ser ajustada com ajuda da pega de transporte em cinco posições.

#### Ligar e desligar

Para a **colocação em funcionamento** da lanterna sem fio prima o interruptor de ligar/desligar (1).

Para **desligar** a lanterna sem fio, prima o interruptor de ligar/desligar (1).

#### Ajustar a claridade

Prima o interruptor de ligar/desligar (1) para ligar a lanterna sem fio com a luminosidade máxima. Para adaptar a luminosidade em 2 níveis, mantenha premido o interruptor ligar/desligar (1) até alcançar a luminosidade desejada.

#### Indicador da proteção contra sobrecarga

Se a temperatura de serviço permitida for excedida, é primeiro reduzida a luminosidade, antes de se desligar também a lanterna sem fio para proteção. Deixe a lanterna sem fio arrefecer e ligue novamente a lanterna sem fio.

#### Trocar a pilha botão (ver figura B)

- **Ao retirar a pilha, certifique-se de que o respetivo suporte (12) não é danificado.**

- **Assegure-se de que o polo positivo da pilha botão fica virado para cima.**

Antes de a pilha botão (11) ficar totalmente descarregada, é exibido um aviso na aplicação.

Para substituir a pilha botão (11) solte o travamento da cobertura da bateria (2) e abra a cobertura da bateria (3).

Solte os parafusos da tampa do compartimento da bateria (9) e retire-a (10).

Retire a pilha botão gasta e coloque uma pilha botão nova. Volte a fechar a tampa do compartimento da bateria com o parafuso.

#### Indicador do nível de carga da bateria

Os LEDs verdes do indicador do nível de carga da bateria indicam o nível de carga da bateria. Por motivos de segurança, a consulta do nível de carga só é possível com a lanterna sem fio desligada.

Prima a tecla para o indicador do nível de carga ou , para visualizar o nível de carga. Isto também é possível com a bateria removida.

Se, depois de premir a tecla para o indicador do nível de carga da bateria, não se acender qualquer LED, a bateria tem defeito e tem de ser substituída.

#### Tipo de bateria GBA 18V...



LEDs	Capacidade
Luz permanente 3 x verde	60–100 %
Luz permanente 2 x verde	30–60 %
Luz permanente 1 x verde	5–30 %
Luz intermitente 1 x verde	0–5 %

#### Tipo de bateria ProCORE18V...



LEDs	Capacidade
Luz permanente 5 x verde	80–100 %
Luz permanente 4 x verde	60–80 %
Luz permanente 3 x verde	40–60 %
Luz permanente 2 x verde	20–40 %
Luz permanente 1 x verde	5–20 %
Luz intermitente 1 x verde	0–5 %

### Comando através da aplicação

A lanterna sem fio está equipada com um módulo *Bluetooth*<sup>®</sup>, que permite, graças à tecnologia sem fio, a transferência de dados para determinados aparelhos terminais móveis com interface *Bluetooth*<sup>®</sup> (por exemplo, Smartphone, tablet).

Para poder comandar a lanterna sem fio via *Bluetooth*<sup>®</sup> necessita da aplicação "Bosch Toolbox". Descarregue a aplicação através de uma App-Store correspondente (Apple App Store, Google Play Store).

Depois seleccione a aplicação no submenu "My Tools". O mostrador do aparelho terminal móvel mostra todos os passos seguintes para a ligação da lanterna sem fio ao aparelho terminal.

Depois de ter sido estabelecida uma ligação ao aparelho terminal móvel, estão disponíveis as seguintes funções:

- Telecomando
- Temporizador
- Juntar várias lanternas sem fio num grupo
- Personalização
- Verificação estado, emissão de mensagens de aviso
- Informações gerais e ajustes
- Gestão

### Instruções de trabalho

Pouco antes de a lanterna sem fio se apagar devido a bateria descarregada, ela pisca três vezes e acende com luminosidade reduzida.

Pouco antes de a lanterna sem fio se apagar devido ao controlo de tempo, esta pisca cinco vezes.

Pode adaptar o controlo de tempo através da aplicação (ver "Comando através da aplicação", Página 29).

### Erros – Causas e soluções

Causa	Solução
<b>Não é possível estabelecer uma ligação <i>Bluetooth</i><sup>®</sup> com a lanterna sem fio.</b>	
A lanterna sem fio não transmite qualquer sinal <i>Bluetooth</i> <sup>®</sup> .	Retire durante 10 segundos a pilha botão (11) e a bateria (14).
<b>Apesar de a lanterna sem fio ter a bateria colocada e carregada, não é possível operar via <i>Bluetooth</i><sup>®</sup>.</b>	
O módulo <i>Bluetooth</i> <sup>®</sup> não está desativado.	Prima várias vezes o interruptor de ligar/desligar (1), até ser possível operar a lanterna sem fio via <i>Bluetooth</i> <sup>®</sup> .
<b>A lanterna sem fio não se liga depois de carregar sem fio.</b>	
A bateria recarregável por indução tem de ser reiniciada.	Retire a bateria (14) durante 10 segundos.
<b>O PIN da ligação por <i>Bluetooth</i><sup>®</sup> não funciona.</b>	
O PIN tem de ser reposto à definição de fábrica.	Retire durante 10 segundos a pilha botão (11) e a bateria (14).

## Manutenção e assistência técnica

### Manutenção e limpeza

- ▶ **A bateria deverá ser retirada antes de todos os trabalhos na lanterna sem fio (p. ex. montagem, manutenção, etc.) e antes de transportar ou de armazenar a mesma.** Há perigo de ferimentos se o interruptor de ligar/desligar for acionado involuntariamente.

A lanterna sem fio não requer manutenção e nenhuma das suas peças necessita de manutenção ou precisa ser substituída.

Para evitar danos, o vidro de plástico da lanterna sem fio só deve ser limpo com um pano macio e seco. Não utilize detergentes ou solventes.

Quando a pilha botão ficar totalmente descarregada, substitua-a por uma nova.

### Serviço pós-venda e aconselhamento

O serviço pós-venda responde às suas perguntas a respeito de serviços de reparação e de manutenção do seu produto,

assim como das peças sobressalentes. Desenhos explodidos e informações acerca das peças sobressalentes também em:

**www.bosch-pt.com**

A nossa equipa de consultores Bosch esclarece com prazer todas as suas dúvidas a respeito dos nossos produtos e acessórios.

Indique para todas as questões e encomendas de peças sobressalentes a referência de 10 dígitos de acordo com a placa de características do produto.

### Portugal

Robert Bosch LDA

Avenida Infante D. Henrique

Lotes 2E – 3E

1800 Lisboa

Para efetuar o seu pedido online de peças entre na página

[www.ferramentasbosch.com](http://www.ferramentasbosch.com).

Tel.: 21 8500000

Fax: 21 8511096

### Encontra outros endereços da assistência técnica em:

[www.bosch-pt.com/serviceaddresses](http://www.bosch-pt.com/serviceaddresses)

### Transporte

As baterias de iões de lítio recomendadas estão sujeitas ao direito de materiais perigosos. As baterias podem ser transportadas na rua pelo utilizador, sem mais obrigações.

Na expedição por terceiros (por ex: transporte aéreo ou expedição), devem ser observadas as especiais exigências quanto à embalagem e à designação. Neste caso é necessário consultar um especialista de materiais perigosos ao preparar a peça a ser trabalhada.

Só enviar baterias se a carcaça não estiver danificada. Colar contactos abertos e embalar a bateria de modo que não possa se movimentar dentro da embalagem. Por favor observe também eventuais diretivas nacionais suplementares.

### Eliminação



As lanternas sem fio, as baterias, os acessórios e as embalagens devem ser enviados para uma reciclagem ecológica de matéria-prima.



Não deitar lanternas sem fio e baterias/pilhas no lixo doméstico!

### Apenas para países da UE:

Conforme a Diretiva Europeia 2012/19/UE relativa aos resíduos de equipamentos elétricos e eletrónicos e a sua implementação na legislação nacional, é necessário recolher separadamente as lanternas sem fio que já não são usadas e, de acordo com a Diretiva Europeia 2006/66/CE, as baterias/pilhas defeituosas e encaminhá-las para uma reciclagem ecológica.

No caso de uma eliminação incorreta, os aparelhos elétricos e eletrónicos antigos podem ter efeitos nocivos no ambiente

e na saúde humada devido à possível presença de substâncias perigosas.

### Baterias/pilhas:

#### Lítio:

Observar as indicações no capítulo Transporte (ver "Transporte", Página 30).

## Italiano

### Avvertenze di sicurezza per torce a batteria



**Leggere tutte le avvertenze e disposizioni di sicurezza.** La mancata osservanza delle istruzioni e delle avvertenze di sicurezza può essere causa di scosse elettriche, incendi e/o lesioni

di grave entità.

#### Conservare tutte le avvertenze di pericolo e le istruzioni operative per ogni esigenza futura.

- ▶ Leggere e conservare tutte le avvertenze e disposizioni di sicurezza accluse alla batteria o all'elettrotensile fornito assieme alla batteria.
- ▶ **Utilizzare la torcia a batteria con cautela.** La torcia a batteria genera un forte calore, che aumenta il rischio d'incendio e di esplosione.
- ▶ **Non utilizzare la torcia a batteria in ambienti a rischio di esplosione.**
- ▶ **Non premere nuovamente l'interruttore di accensione/spengimento dopo lo spegnimento automatico della torcia a batteria.** La batteria potrebbe subire danni. Prima di riaccendere la torcia a batteria, accertarsi che la batteria sia carica e che la torcia stessa si sia raffreddata.
- ▶ **Utilizzare esclusivamente accessori originali Bosch.**
- ▶ **La sorgente luminosa non può essere sostituita.** Se la sorgente luminosa si guasta, è necessario sostituire l'intera lampada a batteria.
- ▶ **Prima di qualsiasi intervento sulla torcia a batteria (ad es. interventi di montaggio, manutenzione ecc.), prelevare la batteria, come anche nel caso in cui occorra trasportare o conservare la torcia stessa.** Qualora l'interruttore di accensione/spengimento venga premuto inavvertitamente, vi è rischio di lesioni.
- ▶ **Non puntare il raggio luminoso verso persone o animali e non dirigere lo sguardo all'interno del raggio luminoso, anche da distanze elevate.**
- ▶ **Non utilizzare la torcia a batteria nel traffico stradale.** La torcia a batteria non è omologata per l'illuminazione nel traffico stradale.



**Mantenere la distanza minima fra la torcia a batteria e tutte le superfici e gli oggetti illuminati.** Se la distanza è inferiore al valore minimo, gli oggetti illuminati potrebbero surriscaldarsi.



**ATTENZIONE! Non dirigere lo sguardo a lungo all'interno del raggio luminoso.** La radiazione ottica può essere dannosa per gli occhi.

- ▶ **Non coprire la testa della torcia, quando la torcia a batteria è in funzione.** Durante il funzionamento, la testa della torcia si riscalda e può causare ustioni se il calore non si dissipa.
- ▶ **In caso di danni o di utilizzo improprio della batteria, vi è rischio di fuoriuscita di vapori. La batteria può incendiarsi o esplodere.** Far entrare aria fresca nell'ambiente e contattare un medico in caso di malessere. I vapori possono irritare le vie respiratorie.
- ▶ **In caso d'impiego errato o di batteria danneggiata, vi è rischio di fuoriuscita di liquido infiammabile dalla batteria. Evitare il contatto con il liquido. In caso di contatto accidentale, risciacquare accuratamente con acqua. Rivolgersi immediatamente ad un medico, qualora il liquido entri in contatto con gli occhi.** Il liquido fuoriuscito dalla batteria potrebbe causare irritazioni cutanee o ustioni.
- ▶ **Qualora si utilizzino oggetti appuntiti, come ad es. chiodi o cacciaviti, oppure se si esercita forza dall'esterno, la batteria potrebbe danneggiarsi.** Potrebbe verificarsi un cortocircuito interno e la batteria potrebbe incendiarsi, emettere fumo, esplodere o surriscaldarsi.
- ▶ **Non avvicinare batterie non utilizzate a fermagli, monete, chiavi, chiodi, viti, né ad altri piccoli oggetti metallici che potrebbero provocare l'esclusione dei contatti.** Un eventuale corto circuito fra i contatti della batteria potrebbe causare ustioni o incendi.
- ▶ **Non aprire la batteria.** Vi è rischio di cortocircuito.
- ▶ **Utilizzare la batteria solo per prodotti del produttore.** Soltanto in questo modo la batteria verrà protetta da pericoli sovraccarichi.



**Proteggere la batteria dal calore, ad esempio anche da irradiazione solare continua, fuoco, sporcizia, acqua ed umidità.** Sussiste il pericolo di esplosioni e cortocircuito.



- ▶ **Caricare le batterie esclusivamente con caricabatterie consigliati dal produttore.** Se un dispositivo di ricarica adatto per un determinato tipo di batterie viene impiegato con batterie differenti, vi è rischio d'incendio.



**ATTENZIONE**



**Accertarsi che la pila a bottone sia fuori dalla portata dei bambini.** Le pile a bottone sono pericolose.

- ▶ **Le pile a bottone non devono essere ingerite o inserite in altre cavità corporee. Qualora si sospetti che la pila a bottone sia stata ingerita o introdotta in un'altra cavità corporea, contattare immediatamente un medico.** L'ingerimento della pila a bottone può causare, nell'arco

di 2 ore, gravi lesioni interne, con conseguenze anche mortali.

- ▶ **In caso di sostituzione della pila a bottone, provvedere a sostituirla correttamente.** Vi è rischio di esplosione.
- ▶ **Utilizzare esclusivamente le batterie a bottone indicate nelle presenti istruzioni d'uso.** Non utilizzare altri tipi di batterie a bottone, né altri tipi di alimentazione.
- ▶ **Non tentare di ricaricare la pila a bottone e non cortocircuitarla.** La pila a bottone può diventare anermetica, esplodere, incendiarsi e causare lesioni.
- ▶ **Rimuovere e smaltire le pile a bottone scariche nel rispetto delle norme locali.** Le pile a bottone scariche possono diventare anermetiche e, di conseguenza, danneggiare il prodotto, oppure causare lesioni.
- ▶ **Non far surriscaldare la pila a bottone e non gettarla nel fuoco.** La pila a bottone può diventare anermetica, esplodere, incendiarsi e causare lesioni.
- ▶ **Non danneggiare, né smontare la pila a bottone.** La pila a bottone può diventare anermetica, esplodere, incendiarsi e causare lesioni.
- ▶ **Non portare una pila a bottone danneggiata a contatto con l'acqua.** A contatto con l'acqua, il litio che fuoriesce dalla pila può generare idrogeno e causare un incendio o un'esplosione, oppure causare lesioni.
- ▶ **Non utilizzare la torcia a batteria se non è più possibile chiudere il coperchio del vano batteria: rimuovere la pila a bottone e far riparare la torcia a batteria.**
- ▶ **Accertarsi che la torcia a batteria non venga azionata inavvertitamente e/o senza autorizzazione mediante Bluetooth®.** Assegnare un PIN con l'applicazione Bosch.
- ▶ **La torcia a batteria è dotata di interfaccia radio. Tene presenti eventuali limitazioni di funzionamento, ad es. all'interno di velivoli o di ospedali.**
- ▶ **Disattivare l'interfaccia radio ad esempio durante il trasporto.** Per disattivare l'interfaccia radio rimuovere la pila a bottone e la batteria.
- ▶ **Prima di accendere la torcia a batteria mediante l'applicazione Bosch, accertarsi che la torcia stessa si trovi nel proprio campo visivo e di aver adottato tutte le precauzioni di sicurezza del caso.**
- ▶ **Evitare accumuli di polvere nella postazione di lavoro.** Le polveri si possono incendiare facilmente.
- ▶ **La presente torcia a batteria non è concepita per l'utilizzo da parte di bambini e di persone con limitate capacità fisiche, sensoriali o mentali, né di persone con uno scarso livello di conoscenze ed esperienza. La presente torcia a batteria può essere utilizzata da bambini a partire dagli 8 anni di età, da persone con limitate capacità fisiche, sensoriali o mentali e da persone con scarsa conoscenza ed esperienza, purché siano sorvegliati da una persona responsabile della loro sicurezza o siano stati istruiti in merito all'impiego sicuro del caricabatteria ed ai relativi rischi.** In caso contrario, vi è rischio di utilizzo errato e di lesioni.
- ▶ **Non consentire ai bambini di utilizzare la torcia a batteria.** La torcia è destinata ad impiego professionale. I

bambini potrebbero inavvertitamente abbagliarsi fra loro, oppure abbagliare altre persone.

**Il marchio denominativo Bluetooth®, così come i simboli grafici (loghi), sono marchi di fabbrica registrati e sono proprietà di Bluetooth SIG, Inc. Qualsiasi utilizzo di tali marchi/loghi da parte di Robert Bosch Power Tools GmbH è concesso in licenza.**

## Descrizione del prodotto e dei servizi forniti

### Utilizzo conforme

La torcia a batteria è concepita per un'illuminazione portatile, limitata nel tempo e nello spazio in ambienti interni ed esterni e non è adatta per un'illuminazione generale dell'ambiente.

Grazie allo speciale coperchio vano batteria, la torcia a batteria è protetta da polvere e schizzi d'acqua.

Il sistema Bluetooth® consente di utilizzare la torcia a batteria tramite l'app «Bosch Toolbox».

### Componenti illustrati

La numerazione dei componenti illustrati si riferisce all'illustrazione dell'elettrotensile che si trova sulla pagina con la rappresentazione grafica.

- (1) Interruttore di avvio/arresto
- (2) Fissaggio della copertura batteria
- (3) Copertura batteria
- (4) Testa della torcia
- (5) Piedino d'appoggio
- (6) Dissipatore di calore
- (7) Attacco treppiede da 5/8"
- (8) Impugnatura di trasporto
- (9) Vite del coperchio vano batteria
- (10) Coperchio vano batteria
- (11) Pila a bottone
- (12) Vano batteria
- (13) Tasto di sbloccaggio della batteria<sup>a)</sup>
- (14) Batteria<sup>a)</sup>

a) **L'accessorio illustrato oppure descritto non è compreso nel volume di fornitura standard. L'accessorio completo è contenuto nel nostro programma accessori.**

### Dati tecnici

Torcia a batteria	GLI 18V-2200 C	
Codice prodotto	3 601 D46 5..	
Tensione nominale	V=	18
Durata dell'illuminazione <sup>A)</sup> , circa	min/Ah	44
Flusso luminoso totale, max.	lm	2.200

Torcia a batteria	GLI 18V-2200 C	
Temperatura ambiente consigliata in fase di ricarica	°C	0 ... +35
Temperatura ambiente consentita durante il funzionamento <sup>B)</sup> e in caso di magazzino	°C	-20 ... +50
Pila a bottone	V Tipo	3 CR 2032
Batterie consigliate		GBA 18V... ProCORE18V... (max. 8,0 Ah)
Caricabatterie consigliati		GAL 18... GAX 18... GAL 36...
Grado di protezione <sup>C)</sup>		IP 64 (protezione dalla polvere e dagli spruzzi d'acqua)

### Trasferimento dati

Bluetooth <sup>D)</sup>		Bluetooth® 4.1 (Low Energy)
Raggio d'azione del segnale <sup>E)</sup>	m	15
Campo di frequenza utilizzato	MHz	2402–2480
Potenza di uscita	mW	< 2

- A) a massima luminosità, incl. autonomia residua in modalità attenuata
- B) Prestazioni ridotte in caso di temperature <0 °C.
- C) Vale esclusivamente a coperchio vano batteria chiuso e bloccato
- D) I dispositivi mobili dovranno essere compatibili con dispositivi Bluetooth® Low Energy (versione 4.1) e dovranno supportare il Generic Access Profile (GAP).
- E) In base alle condizioni esterne, incluso il tipo di ricevitore utilizzato, la portata può variare notevolmente. All'interno di ambienti chiusi e in presenza di barriere metalliche (ad es. pareti, scaffali, valigette ecc.), la portata del segnale Bluetooth® può risultare molto inferiore.

La riproduzione a colori degli oggetti illuminati può subire alterazioni.

### Requisiti di sistema

Dispositivo mobile (smart device) <sup>A)</sup>	Android, iOS
---	--------------

- A) I requisiti minimi di sistema si trovano nell'App Store del dispositivo mobile (ad es. Google Play o iTunes).

## Montaggio

### Ricarica della batteria (vedere Fig. B)

► **Utilizzare esclusivamente i caricabatterie indicati nei dati tecnici.** Soltanto tali tipi di caricabatterie sono adatti alle batterie al litio utilizzate nella torcia a batteria.

**Avvertenza:** La batteria viene fornita solo parzialmente carica. Per garantire l'intera potenza della batteria, prima dell'impiego iniziale, ricaricare completamente la batteria nell'apposito caricabatterie.



La batteria al litio può essere ricaricata in qualsiasi momento senza ridurne la durata. Un'interruzione dell'operazione di ricarica non danneggia la batteria.

La batteria al litio è protetta contro lo scaricamento completo dal sistema «Electronic Cell Protection (ECP)». In caso di batteria scarica, la lampada a batteria viene spenta tramite un collegamento di protezione.

► **Non premere nuovamente l'interruttore di accensione/spengimento dopo lo spegnimento automatico della torcia a batteria.** La batteria potrebbe subire danni.

Prima di riaccendere la torcia a batteria, accertarsi che la batteria sia carica e che la torcia si sia raffreddata.

Per rimuovere la batteria (14), premere l'apposito tasto di sbloccaggio (13) ed estrarre la batteria dalla torcia. **Durante tale operazione, non esercitare forza.**

Attenersi alle indicazioni relative allo smaltimento.

### Messa in funzione della pila a bottone (vedere Fig. B)

Alla prima messa in funzione, rimuovere la pellicola protettiva fra la pila a bottone (11) ed il relativo contatto.

Affinché la torcia a batteria sia rilevabile dal dispositivo mobile anche quando la batteria (14) non è inserita, la torcia è dotata di una pila a bottone.

Allentare il fissaggio della copertura batteria (2) ed aprire la copertura (3) stessa.

Allentare la vite del coperchio vano batteria (9) e prelevare il coperchio (10) stesso.

Rimuovere la pellicola dal contatto della pila a bottone e richiudere con la vite il coperchio vano batteria.

## Utilizzo

### Messa in funzione

#### Inserimento della batteria

Allentare il fissaggio del coperchio vano batteria (2) ed aprire il coperchio (3) stesso.

Inserire la batteria carica (14) nella testa della torcia (4) fino a farla scattare udibilmente in sede e portarla a filo della testa (4) stessa.

Richiudere il coperchio vano batteria (3) e successivamente il relativo fissaggio (2).

► **Nel chiudere il coperchio vano batteria, accertarsi che il labbro in gomma sia correttamente inserito in sede.**

In caso contrario, la protezione da polvere ed acqua non sarebbe garantita.

#### Sistemazione

Aprire con cautela il piedino d'appoggio (5) e posizionare la torcia a batteria sul pavimento. Accertarsi che il posizionamento sia sicuro.

#### Fissaggio sul treppiede

L'attacco treppiede (7) consente di avvitare la torcia a batteria su un treppiede.

Serrare la vite da 5/8". Accertarsi che il treppiede sia posizionato in modo sicuro.

#### Rotazione della testa della torcia (vedere Fig. A)

La testa della torcia (4) è fissata sull'impugnatura di trasporto (8). La testa della torcia può essere regolata in cinque diverse posizioni, mediante l'impugnatura.

#### Accensione/spengimento

Per **mettere in funzione** la torcia a batteria, premere l'interruttore di accensione/spengimento (1).

Per **spegnere** la torcia a batteria, premere nuovamente l'interruttore di accensione/spengimento (1).

#### Regolazione della luminosità

Premere brevemente l'interruttore di accensione/spengimento (1) per accendere la torcia a batteria alla massima luminosità. Per adattare la luminosità (2 livelli disponibili), mantenere premuto l'interruttore di accensione/spengimento (1) fino ad ottenere la luminosità desiderata.

#### Protezione contro il sovraccarico in funzione della temperatura

Se la temperatura di funzionamento consentita viene superata, verrà inizialmente ridotta la luminosità; successivamente, la torcia a batteria potrebbe spegnersi, a scopo di protezione. Lasciar raffreddare la lampada a batteria, dopodiché riaccenderla.

#### Sostituzione della pila a bottone (vedere Fig. B)

► **Nel prelevare la pila, prestare attenzione a non danneggiarne il vano (12).**

► **Accertarsi che il polo positivo della pila a bottone sia rivolto in alto.**

Prima che la pila a bottone (11) si scarichi completamente, l'app visualizzerà un apposito avviso.

Per sostituire la pila a bottone (11), allentare il fissaggio della copertura batteria (2) ed aprire la copertura (3) stessa.



Allentare la vite del coperchio vano batteria (9) e prelevare il coperchio (10) stesso.

Prelevare la pila a bottone scarica ed inserirne una nuova.

Richiudere con la vite il coperchio vano batteria.

#### Indicatore del livello di carica della batteria

I LED verdi dell'apposito indicatore indicano il livello di carica della batteria. Per ragioni di sicurezza, il livello di carica si può verificare esclusivamente quando la torcia a batteria è spenta.

Per visualizzare il livello di carica, premere il tasto dell'indicatore livello di carica della batteria  o . Ciò sarà possibile anche a batteria rimossa.

Se premuto il tasto dell'indicatore livello di carica della batteria non si illumina alcun LED, ciò significa che la batteria è difettosa e che deve essere sostituita.

**Tipo di batteria GBA 18V...**

LED	Autonomia
Luce fissa, 3 LED verdi	60–100 %
Luce fissa, 2 LED verdi	30–60 %
Luce fissa, 1 LED verde	5–30 %
Luce lampeggiante, 1 LED verde	0–5 %

**Tipo di batteria ProCORE18V...**

LED	Autonomia
Luce fissa, 5 LED verde	80–100 %
Luce fissa, 4 LED verde	60–80 %
Luce fissa, 3 LED verdi	40–60 %
Luce fissa, 2 LED verdi	20–40 %
Luce fissa, 1 LED verde	5–20 %
Luce lampeggiante, 1 LED verde	0–5 %

**Comando tramite app**

La torcia a batteria è dotata di un modulo *Bluetooth*® che, mediante tecnologia wireless, consente di trasferire dati verso alcuni tipi di dispositivi mobili, dotati di interfaccia *Bluetooth*® (ad es. smart device).

Per comandare la torcia a batteria tramite *Bluetooth*®, è necessaria l'app «Bosch Toolbox». L'applicazione è scaricabile dagli App Store (Apple App Store o Google Play Store).

Selezionare quindi nell'app l'opzione «My Tools». Il display del dispositivo mobile indicherà tutte le ulteriori fasi necessarie per connettere la torcia a batteria al dispositivo.

Una volta stabilita la connessione con il dispositivo mobile, saranno disponibili le seguenti funzioni:

- Comando a distanza
- Comando temporizzato
- Raggruppamento di più torce a batteria
- Personalizzazione
- Controllo stato ed emissione di messaggi di avviso
- Informazioni generali ed impostazioni
- Gestione

**Indicazioni operative**

Se la batteria è scarica, poco prima che la spia della batteria si spenga, essa lampeggerà per 3 volte e la luminosità della torcia verrà ridotta.

Poco prima che la spia della batteria si spenga per il comando temporizzato, essa lampeggerà per 5 volte.

Il comando temporizzato è adattabile tramite app (vedi «Comando tramite app», Pagina 34).

**Anomalie – Cause e rimedi**

Causa	Rimedio
<b>Impossibile stabilire la connessione <i>Bluetooth</i>® con la torcia a batteria.</b>	
La torcia a batteria non emette alcun segnale <i>Bluetooth</i> ®.	Prelevare per 10 secondi la pila a bottone (11) e la batteria (14).
<b>Nonostante la batteria inserita e carica, non è possibile azionare la torcia a batteria mediante <i>Bluetooth</i>®.</b>	
Il modulo <i>Bluetooth</i> ® non è attivo.	Premere più volte l'interruttore di avvio/arresto (1), finché non sia possibile azionare la torcia a batteria mediante <i>Bluetooth</i> ®.
<b>Dopo la ricarica wireless, la torcia a batteria non si può più accendere.</b>	
Occorre reinizializzare la batteria a ricarica induttiva.	Prelevare per 10 secondi la batteria (14).
<b>Il PIN del collegamento <i>Bluetooth</i>® non funziona.</b>	
Il PIN dev'essere riportato alle impostazioni di fabbrica.	Prelevare per 10 secondi la pila a bottone (11) e la batteria (14).

**Manutenzione ed assistenza****Manutenzione e pulizia**

- ▶ **Prima di qualsiasi intervento sulla torcia a batteria (ad es. interventi di montaggio, manutenzione ecc.), prelevare la batteria, come anche nel caso in cui occorra trasportare o conservare la torcia stessa.** Qualora l'interruttore di accensione/spengimento venga premuto inavvertitamente, vi è rischio di lesioni.

La lampada a batteria non richiede manutenzione e non contiene particolari che devono essere sostituiti o che necessitano manutenzione.

Per evitare danneggiamenti pulire l'inserito in plastica della lampada a batteria esclusivamente con un panno asciutto e morbido. Non utilizzare prodotti detergenti né solventi.

Quando la pila a bottone è completamente scarica, sostituirla con una nuova.

**Servizio di assistenza e consulenza tecnica**

Il servizio di assistenza risponde alle Vostre domande relative alla riparazione e alla manutenzione del Vostro prodotto nonché concernenti i pezzi di ricambio. Disegni in vista esplosa e informazioni relative ai pezzi di ricambio sono consultabili anche sul sito **www.bosch-pt.com**

Il team di consulenza tecnica Bosch sarà lieto di rispondere alle Vostre domande in merito ai nostri prodotti e accessori. In caso di richieste o di ordinazione di pezzi di ricambio, comunicare sempre il codice prodotto a 10 cifre riportato sulla targhetta di fabbricazione dell'elettrotensile.

**Italia**

Tel.: (02) 3696 2314

E-Mail: pt.hotlinebosch@it.bosch.com

**Per ulteriori indirizzi del servizio assistenza consultare:**

www.bosch-pt.com/serviceaddresses

**Trasporto**

Le batterie al litio consigliate sono soggette ai requisiti di legge relativi alle merci pericolose. Le batterie possono essere trasportate su strada dall'utilizzatore senza ulteriori precauzioni.

In caso di spedizione tramite terzi (ad es. per via aerea o tramite spedizioniere), andranno rispettati specifici requisiti relativi d'imballaggio e contrassegnatura. In tale caso, per la preparazione dell'articolo da spedire, andrà consultato uno specialista in merci pericolose.

Inviare le batterie soltanto se la relativa carcassa non è danneggiata. Coprire con nastro adesivo i contatti scoperti ed imballare la batteria in modo che non possa spostarsi nell'imballaggio. Andranno altresì rispettate eventuali ulteriori norme nazionali complementari.

**Smaltimento**

Indirizzare ad un riciclaggio rispettoso dell'ambiente lampade a batteria ricaricabile, batterie ricaricabili, accessori ed imballaggi non più impiegabili.



Non gettare lampade a batteria ricaricabile e batterie ricaricabili/batterie tra i rifiuti domestici!

**Solo per i Paesi UE:**

Ai sensi della Direttiva Europea 2012/19/UE sui rifiuti di apparecchiature elettriche ed elettroniche e del suo recepimento nel diritto nazionale, le torce a batteria non più utilizzabili e, ai sensi della Direttiva Europea 2006/66/CE, le batterie/le pile difettose o esauste, andranno raccolte separatamente e riciclate nel rispetto dell'ambiente.

In caso di smaltimento improprio, le apparecchiature elettriche ed elettroniche potrebbero avere effetti nocivi sull'ambiente e sulla salute umana a causa della possibile presenza di sostanze nocive.

**Batterie/pile:****Per le batterie al litio:**

Attenersi alle avvertenze riportate al paragrafo «Trasporto» (vedi «Trasporto», Pagina 35).

**Nederlands****Veiligheidsaanwijzingen voor acculampen**

**Lees alle veiligheidsaanwijzingen en instructies.** Het niet naleven van de veiligheidsaanwijzingen en instructies kan elektrische schokken, brand en/of zware verwondingen veroorzaken.

**Bewaar alle veiligheidsaanwijzingen en instructies voor toekomstig gebruik.**

- ▶ Lees alle veiligheidsaanwijzingen en instructies die bij de accu of het elektrische gereedschap waarmee de accu werd geleverd, zijn gevoegd goed door, en neem hier goed nota van.
- ▶ **Ga zorgvuldig met de acculamp om.** De acculamp produceert een sterke hitte die tot een verhoogd brand- en explosiegevaar leidt.
- ▶ **Werk met de acculamp niet in een omgeving waar ont-ploffingsgevaar heerst.**
- ▶ **Druk na het automatisch uitschakelen van de acculamp niet meer op de aan/uit-schakelaar.** De accu kan anders beschadigd worden. Zorg ervoor dat de accu geladen en de acculamp afgekoeld is, voordat u de acculamp weer inschakelt.
- ▶ **Gebruik uitsluitend originele Bosch accessoires.**
- ▶ **De lichtbron kan niet vervangen worden.** Wanneer de lichtbron defect is, moet de complete acculamp vervangen worden.
- ▶ **Neem de accu vóór alle werkzaamheden aan de acculamp (bijv. montage, onderhoud enz.) en vóór het vervoeren en opbergen uit de acculamp.** Bij per ongeluk bedienen van de aan/uit-schakelaar bestaat gevaar voor letsel.
- ▶ **Richt de lichtstraal niet op personen of dieren en kijk zelf niet in de lichtstraal, ook niet vanaf een grote afstand.**
- ▶ **Gebruik de acculamp niet in het verkeer.** De acculamp is niet toegelaten voor verlichting in het verkeer.



**Houd tussen de acculamp en alle verlichte oppervlakken en voorwerpen de minimumafstand aan.** Als deze afstand kleiner wordt, dan kunnen de verlichte voorwerpen oververhit raken.

**LET OP! Kijk niet langere tijd in de lichtstraal.**

De optische stralen kunnen schadelijk voor uw ogen zijn.

- ▶ **Dek de lampkop niet af, terwijl de acculamp in gebruik is.** De lampkop wordt tijdens gebruik warm en kan brandwonden veroorzaken, wanneer deze hitte wordt opgestuwd.
- ▶ **Bij beschadiging en verkeerd gebruik van de accu kunnen er dampen vrijkomen. De accu kan branden of exploderen.** Zorg voor de aanvoer van frisse lucht en zoek

bij klachten een arts op. De dampen kunnen de luchtwegen irriteren.

- ▶ **Bij verkeerd gebruik of een beschadigde accu kan brandbare vloeistof uit de accu lekken. Voorkom contact daarmee. Spoel bij onvoorzien contact met water af. Wanneer de vloeistof in de ogen komt, dient u bovendien een arts te raadplegen.** Gelekte accuvloeistof kan tot huidirritaties of verbrandingen leiden.
- ▶ **Door spitse voorwerpen, zoals bijv. spijkers of schroevendraaiers, of door krachtinwerking van buitenaf kan de accu beschadigd worden.** Er kan een interne kortsluiting ontstaan en de accu doen branden, roken, exploderen of oververhitten.
- ▶ **Houd de niet-gebruikte accu uit de buurt van paperclips, munten, sleutels, spijkers, schroeven of andere kleine metalen voorwerpen die overbrugging van de contacten zouden kunnen veroorzaken.** Kortsluiting tussen de accucontacten kan brandwonden of brand tot gevolg hebben.
- ▶ **Open de accu niet.** Er bestaat gevaar voor kortsluiting.
- ▶ **Gebruik de accu alleen in producten van de fabrikant.** Alleen zo wordt de accu tegen gevaarlijke overbelasting beschermd.



**Bescherm de accu tegen hitte, bijvoorbeeld ook tegen voortdurend zonlicht, vuur, water en vocht.** Er bestaat gevaar voor explosie en kortsluiting.



- ▶ **Laad de accu's alleen op met oplaadapparaten die door de fabrikant aangeraden worden.** Door een oplaadapparaat dat voor een bepaald type accu geschikt is, bestaat bij gebruik met andere accu's brandgevaar.



#### WAARSCHUWING



**Zorg ervoor dat de knoopcel niet in de handen van kinderen komt.** Knoopcellen zijn gevaarlijk.

- ▶ **Knoopcellen mogen nooit ingeslikt of in andere lichaamsopeningen ingebracht worden. Wanneer het vermoeden bestaat dat de knoopcel ingeslikt of in een andere lichaamsopening ingebracht werd, bezoek dan onmiddellijk een arts.** Inslikken van de knoopcel kan binnen 2 uur leiden tot ernstig inwendig letsel en overlijden.
- ▶ **Let er bij het wisselen van de knoopcel op dat dit vakkundig gebeurt.** Er bestaat explosiegevaar.
- ▶ **Gebruik uitsluitend de in deze gebruiksaanwijzing vermelde knoopcellen.** Gebruik geen andere knoopcellen of een andere energievoorziening.
- ▶ **Probeer niet de knoopcel weer op te laden en sluit de knoopcel niet kort.** De knoopcel kan gaan lekken, exploderen, branden en personen verwonden.
- ▶ **Ontladen knoopcellen moeten op correcte wijze verwijderd en afgevoerd worden.** Ontladen knoopcellen

kunnen gaan lekken en daardoor het product beschadigen of personen verwonden.

- ▶ **Verhit de knoopcel niet en gooi deze niet in het vuur.** De knoopcel kan gaan lekken, exploderen, branden en personen verwonden.
  - ▶ **Beschadig de knoopcel niet en haal de knoopcel niet uit elkaar.** De knoopcel kan gaan lekken, exploderen, branden en personen verwonden.
  - ▶ **Breng een beschadigde knoopcel niet in contact met water.** Uitstromend lithium kan met water waterstof produceren en zo leiden tot brand, een explosie of verwonding van personen.
  - ▶ **Gebruik de acculamp niet meer, wanneer het batterijvakdeksel niet meer kan worden gesloten. Verwijder de knoopcel en laat de acculamp repareren.**
  - ▶ **Zorg ervoor dat de acculamp niet abusievelijk en/of ongeoorloofd via Bluetooth® wordt bediend.** Stel een PIN-code in met de Bosch applicatie.
  - ▶ **De acculamp is uitgerust met een radio-interface. Lokale gebruiksbeperkingen, bijv. in vliegtuigen of ziekenhuizen, moeten in acht genomen worden.**
  - ▶ **Deactiveer de radio-interface bijv. bij transport.** Voor het uitschakelen van de radio-interface verwijderd u de knoopcel en de accu.
  - ▶ **Zorg er vóór het inschakelen van de acculamp via de Bosch-app voor dat u de acculamp kunt zien en dat alle veiligheidsmaatregelen getroffen zijn.**
  - ▶ **Vermijd ophoping van stof op de werkplek.** Stof kan gemakkelijk ontbranden.
  - ▶ **Deze acculamp is niet bestemd voor gebruik door kinderen en personen met beperkte lichamelijke, zintuiglijke of geestelijke capaciteiten of gebrek aan ervaring en kennis. Deze acculamp kan door kinderen vanaf 8 jaar evenals door personen met beperkte lichamelijke, zintuiglijke of geestelijke capaciteiten of gebrek aan ervaring en kennis gebruikt worden, mits zij onder toezicht staan van een persoon die voor hun veiligheid verantwoordelijk is, of door deze in het veilige gebruik van de acculamp geïnstrueerd werden en zij de hiermee verbonden gevaren begrijpen.** Anders bestaat er gevaar voor verkeerde bediening en verwondingen.
  - ▶ **Laat kinderen de acculamp niet gebruiken.** Deze is bestemd voor professioneel gebruik. Kinderen kunnen onbedoeld zichzelf of andere personen verblinden.
- Het woordmerk Bluetooth® evenals de beeldmerken (logo's) zijn gedeponeerde merken en eigendom van Bluetooth SIG, Inc. Elk gebruik van dit woordmerk/deze beeldmerken door Robert Bosch Power Tools GmbH gebeurt onder licentie.**

## Beschrijving van product en werking

### Beoogd gebruik

De acculamp is bestemd voor het mobiel, ruimtelijk en tijdelijk verlichten binnens- en buitenshuis en is niet geschikt voor de algemene ruimteverlichting.

Door de speciale accu-afdekking is de acculamp stof- en spatwaterdicht.

Via *Bluetooth*<sup>®</sup> is het mogelijk om de acculamp met behulp van de Bosch-app „Bosch Toolbox“ te bedienen.

### Afgebeelde componenten

De componenten zijn genummerd zoals op de afbeelding van het elektrische gereedschap op de pagina met afbeeldingen.

- (1) Aan/uit-schakelaar
- (2) Vergrendeling van de accu-afdekking
- (3) Accu-afdekking
- (4) Lampkop
- (5) Standvoet
- (6) Koelelement
- (7) Statiefopname 5/8"
- (8) Draaggreep
- (9) Schroef voor batterijvakdeksel
- (10) Batterijvakdeksel
- (11) Knooppcel
- (12) Batterijvak
- (13) Accu-ontgrendelingstoets<sup>a)</sup>
- (14) Accu<sup>a)</sup>

a) Niet elk afgebeeld en beschreven accessoire is standaard bij de levering inbegrepen. Alle accessoires zijn te vinden in ons accessoireprogramma.

### Technische gegevens

Acculamp	GLI 18V-2200 C	
Productnummer	3 601 D46 5..	
Nominale spanning	V=	18
Lichtduur <sup>A)</sup> , ca.	min/Ah	44
Totale lichtstroom max.	lm	2 200
Aanbevolen omgevingstemperatuur bij het opladen	°C	0 ... +35
Toegestane omgevingstemperatuur tijdens gebruik <sup>B)</sup> en bij opslag	°C	-20 ... +50
Knooppcel	V Type	3 CR 2032
Aanbevolen accu's	GBA 18V... ProCORE18V... (max. 8,0 Ah)	
Aanbevolen oplaadapparaten	GAL 18... GAX 18... GAL 36...	

Acculamp	GLI 18V-2200 C	
Beschermklasse <sup>C)</sup>		IP 64 (stofdicht en spatwaterbescherming)
<b>Gegevensoverdracht</b>		
<i>Bluetooth</i> <sup>D)</sup>		<i>Bluetooth</i> <sup>®</sup> 4.1 (Low Energy)
Signaalbereik <sup>E)</sup>	m	15
Gebruikt frequentiebereik	MHz	2 402–2 480
Uitgangsvermogen	mW	< 2

- A) bij maximale helderheid incl. resterende looptijd in gedimde modus
- B) Beperkt vermogen bij temperaturen <0 °C.
- C) alleen van toepassing bij gesloten en vergrendelde accu-afdekking
- D) De mobiele eindapparaten moeten compatibel zijn met *Bluetooth*<sup>®</sup>-Low-Energy-apparaten (versie 4.1) en het Generic Access Profile (GAP) ondersteunen.
- E) Het bereik kan afhankelijk van externe omstandigheden, met inbegrip van de gebruikte ontvanger, sterk variëren. Binnen gesloten ruimten en door metalen barrières (bijv. muren, schappen, koffers enz.) kan het *Bluetooth*<sup>®</sup>-bereik duidelijk geringer zijn.

De kleurweergave van de verlichte objecten kan vervalst worden.

### Systeemvereisten

Mobiel eindapparaat (tablet, Android, iOS smartphone)<sup>A)</sup>

- A) Minimale systeemvereisten vindt u in de App Store van uw mobiele eindapparaat (bijv. Google Play of iTunes).

## Montage

### Accu opladen (zie afbeelding B)

- **Gebruik alleen de in de technische gegevens vermelde oplaadapparaten.** Alleen deze oplaadapparaten zijn afgestemd op de bij uw acculamp gebruikte Li-Ion-accu.

**Aanwijzing:** De accu wordt gedeeltelijk geladen geleverd. Om de volledige capaciteit van de accu te verkrijgen, laadt u voor het eerste gebruik de accu volledig in het oplaadapparaat op.

De Lithium-Ion-accu kan op elk moment worden opgeladen zonder de levensduur te verkorten. Een onderbreking van het opladen schaadt de accu niet.

De Li-Ion-accu is door de „Electronic Cell Protection (ECP)“ tegen diepontlading beschermd. Als de accu leeg is, wordt de acculamp door een veiligheidsschakeling uitgeschakeld.

- **Druk na het automatisch uitschakelen van de acculamp niet meer op de aan/uit-schakelaar.** De accu kan anders beschadigd worden. Zorg ervoor dat de accu geladen en de acculamp afgekoeld is, voordat u de acculamp weer inschakelt.

Voor het verwijderen van de accu (14) drukt u op de ontgrendelingstoets (13) en trekt u de accu uit de acculamp.

### Gebruik daarbij geen geweld.

Neem de aanwijzingen met betrekking tot afvalverwijdering in acht.

## Knoopcel in gebruik nemen (zie afbeelding B)

Verwijder voor de eerste ingebruikname de scheidingsfolie tussen de knoopcel (11) en het knoopcelcontact.

Om ervoor te zorgen dat de acculamp ook zonder geplaatste accu (14) door het mobiele eindapparaat kan worden bereikt, is de lamp met een knoopcel uitgerust.

Maak de vergrendeling van de accu-afdekking (2) los en klap de accu-afdekking (3) open.

Draai de schroef van het batterijvakdeksel (9) los en verwijder het batterijvakdeksel (10).

Verwijder de folie van het knoopcelcontact en sluit het batterijvakdeksel weer met de schroef.

## Gebruik

### Ingebruikname

#### Accu plaatsen

Maak de vergrendeling van de accu-afdekking (2) los en klap de accu-afdekking (3) open.

Plaats de geladen accu (14) in de lampkop (4) tot deze voelbaar vastklikt en vlak tegen de lampkop (4) ligt.

Sluit de accu-afdekking (3) en vervolgens de vergrendeling van de accu-afdekking (2).

- **Let er bij het sluiten van de accu-afdekking op dat de rubberen lip goed zit.** Anders is de bescherming tegen stof en spatwater niet gegarandeerd.

#### Plaatsen

Klap de standvoet (5) voorzichtig uit en zet de acculamp op de grond. Zorg dat de lamp stevig staat.

#### Op het statief bevestigen

Met de statiefopname (7) kunt u de acculamp op een statief schroeven.

Draai de 5/8"-schroef stevig vast. Let erop dat het statief stabiel staat.

#### Lampkop draaien (zie afbeelding A)

De lampkop (4) is op de draaggreep (8) bevestigd. De lampkop kan met behulp van de draaggreep in vijf posities ingesteld worden.

#### In- en uitschakelen

Druk voor **ingebruikname** van de acculamp op de aan/uitschakelaar (1).

Om de acculamp **uit te schakelen**, drukt u opnieuw op de aan/uitschakelaar (1).

#### Lichtintensiteit instellen

Druk kort op de aan/uitschakelaar (1) om de acculamp met maximale helderheid in te schakelen. Houd voor het aanpassen van de helderheid in 2 standen de aan/uitschakelaar (1) ingedrukt tot de gewenste helderheid bereikt is.

#### Temperatuurafhankelijke beveiliging tegen overbelasting

Bij overschrijden van de toegestane gebruikstemperatuur wordt eerst de helderheid gereduceerd, voordat de accu-

lamp ter bescherming eventueel uitschakelt. Laat de acculamp afkoelen en schakel deze weer in.

### Knoopcel vervangen (zie afbeelding B)

- **Let er bij het verwijderen op dat het batterijvak (12) niet beschadigd wordt.**

- **Let erop dat de pluspool van de knoopcel naar boven wijst.**

Voordat de knoopcel (11) helemaal leeg is, verschijnt in de app een waarschuwing.



Om de knoopcel (11) te vervangen, maakt u de vergrendeling van de accu-afdekking (2) los en klap u de accu-afdekking (3) open.

Draai de schroef van het batterijvakdeksel (9) los en verwijder het batterijvakdeksel (10).

Verwijder de lege knoopcel en plaats een nieuwe knoopcel. Sluit het batterijvakdeksel weer met de schroef.

### Accu-oplaadaanduiding

De groene LED's van de accu-oplaadaanduiding geven de laadtoestand van de accu aan. Uit veiligheidsoverwegingen is het opvragen van de laadtoestand alleen bij uitgeschakelde acculamp mogelijk.

Druk op de toets voor de oplaadaanduiding  of , om de laadtoestand aan te geven. Dit is ook mogelijk, wanneer de accu is weggenomen.

Als er na het drukken op de toets voor de oplaadaanduiding geen LED brandt, dan is de accu defect en moet vervangen worden.

### Accutype GBA 18V...



LED's	Capaciteit
Permanent licht 3× groen	60–100 %
Permanent licht 2× groen	30–60 %
Permanent licht 1× groen	5–30 %
Knipperlicht 1× groen	0–5 %

### Accutype ProCORE18V...



LED's	Capaciteit
Permanent licht 5× groen	80–100 %
Permanent licht 4× groen	60–80 %
Permanent licht 3× groen	40–60 %
Permanent licht 2× groen	20–40 %
Permanent licht 1× groen	5–20 %
Knipperlicht 1× groen	0–5 %

### Regeling via app

De acculamp is uitgerust met een *Bluetooth*®-module die draadloos de gegevensoverdracht naar bepaalde mobiele

eindapparaten met *Bluetooth*®-interface mogelijk maakt (bijv. smartphone, tablet).

Om de acculamp via *Bluetooth*® te kunnen regelen, heeft u de Bosch-app „Bosch Toolbox“ nodig. Download de app via een hiervoor bedoelde app-store (Apple App Store, Google Play Store).

Selecteer vervolgens in de app het menupunt „My Tools“. Het display van uw mobiele eindapparaat toont alle vervolgstappen voor de verbinding van de acculamp met het eindapparaat.

Nadat er verbinding met het mobiele eindapparaat is gemaakt, staan de volgende functies ter beschikking:

- afstandsbediening
- tijdschakeling
- samenvoegen van meerdere acculampen in een groep
- persoonlijke instelling
- statuscontrole, geven van waarschuwingmeldingen
- algemene informatie en instellingen
- beheer

### Aanwijzingen voor werkzaamheden

Kort voordat de acculamp vanwege een lege accu uitschakelt, knippert deze drie keer en brandt deze met verlaagde helderheid.

Kort voordat de acculamp door tijdschakeling uitschakelt, knippert deze vijf keer.

De tijdschakeling kunt u via de app aanpassen (zie „Regeling via app“, Pagina 38).

### Fouten – oorzaken en verhelpen

Oorzaak	Oplossing
<b>Voor de acculamp kan geen <i>Bluetooth</i>®-verbinding tot stand worden gebracht.</b>	
De acculamp zendt geen <i>Bluetooth</i> ®-signaal uit.	Verwijder 10 seconden lang de knoopcel <b>(11)</b> en de accu <b>(14)</b> .
<b>De acculamp kan ondanks geplaatste en geladen accu niet via <i>Bluetooth</i>® worden bediend.</b>	
De <i>Bluetooth</i> ®-module is niet geactiveerd.	Druk meerdere keren op de aan/uit-schakelaar <b>(1)</b> tot de acculamp via <i>Bluetooth</i> ® kan worden bediend.
<b>De acculamp kan na het snoerloze laden niet ingeschakeld worden.</b>	
De inductief oplaadbare accu moet opnieuw geïnitieerd worden.	Verwijder 10 seconden lang de accu <b>(14)</b> .
<b>De PIN-code van de <i>Bluetooth</i>®-verbinding functioneert niet.</b>	
De PIN-code moet naar fabrieksinstelling worden teruggezet.	Verwijder 10 seconden lang de knoopcel <b>(11)</b> en de accu <b>(14)</b> .

## Onderhoud en service

### Onderhoud en reiniging

- **Neem de accu vóór alle werkzaamheden aan de acculamp (bijv. montage, onderhoud enz.) en vóór het vervoeren en opbergen uit de acculamp.** Bij per ongeluk bedienen van de aan/uit-schakelaar bestaat gevaar voor letsel.

De acculamp is onderhoudsvrij en heeft geen delen die vervangen of onderhouden moeten worden.

Reinig het venster van de acculamp alleen met een droge, zachte doek, om beschadigingen te voorkomen. Gebruik geen reinigings- of oplosmiddelen.

Wanneer de knoopcel helemaal ontladen is, vervang deze dan door een nieuwe.

### Klantenservice en gebruiksadvies

Onze klantenservice beantwoordt uw vragen over reparatie en onderhoud van uw product en over vervangingsonderdelen. Explosietekeningen en informatie over vervangingsonderdelen vindt u ook op: [www.bosch-pt.com](http://www.bosch-pt.com)

Het Bosch-gebruiksadviesteam helpt u graag bij vragen over onze producten en accessoires.

Vermeld bij vragen en bestellingen van vervangingsonderdelen altijd het uit tien cijfers bestaande productnummer volgens het typeplaatje van het product.

### Nederland

Tel.: (076) 579 54 54

Fax: (076) 579 54 94

E-mail: [gereedschappen@nl.bosch.com](mailto:gereedschappen@nl.bosch.com)

### Meer serviceadressen vindt u onder:

[www.bosch-pt.com/serviceaddresses](http://www.bosch-pt.com/serviceaddresses)

### Vervoer

Op de aanbevolen Li-Ion-accu's zijn de eisen voor het vervoer van gevaarlijke stoffen van toepassing. De accu's kunnen door de gebruiker zonder verdere voorwaarden over de weg vervoerd worden.

Bij de verzending door derden (bijv. luchtvervoer of expeditiebedrijf) moeten bijzondere eisen ten aanzien van verpakking en markering in acht genomen worden. In deze gevallen moet bij de voorbereiding van de verzending een deskundige voor gevaarlijke stoffen geraadpleegd worden.

Verzend accu's alleen, wanneer de behuizing onbeschadigd is. Plak blootliggende contacten af en verpak de accu zodanig dat deze niet in de verpakking beweegt. Neem ook eventuele overige nationale voorschriften in acht.

### Afvalverwijdering



Acculampen, accu's, accessoires en verpakkingen dienen op een voor het milieu verantwoorde wijze te worden gerecycled.



Gooi acculampen, accu's en batterijen niet bij het huisvuil!

#### Alleen voor landen van de EU:

Volgens de Europese richtlijn 2012/19/EU inzake afgedankte elektrische en elektronische apparatuur en de implementatie in nationaal recht moeten niet meer bruikbare acculampen en volgens de Europese richtlijn 2006/66/EG moeten defecte of verbruikte accu's/batterijen apart worden ingezameld en op een voor het milieu verantwoorde wijze worden gerecycled.

Bij een verkeerde afvoer kunnen afgedankte elektrische en elektronische apparaten vanwege de mogelijke aanwezigheid van gevaarlijke stoffen schadelijke uitwerkingen op het milieu en de gezondheid van mensen hebben.

#### Accu's/batterijen:

##### Li-Ion:

Lees de aanwijzingen in het gedeelte Vervoer en neem deze in acht (zie „Vervoer“, Pagina 39).

## Dansk

### Sikkerhedsinstrukser for akku-lamper



**Læs alle sikkerhedsinstrukser og anvisninger.** Overholdes sikkerhedsinstrukserne og anvisningerne ikke, er der risiko for elektrisk stød, brand og/eller alvorlige kvæstelser.

#### Opbevar alle advarselshenvisninger og instrukser til senere brug.

- ▶ Læs og overhold alle sikkerhedsinstrukser og anvisninger, der er vedlagt akkuen eller el-værktøjet, som akkuen blev leveret med.
- ▶ **Håndter akku-lampen med omhu.** Akku-lampen frembringer en kraftig varme, der medfører øget brand- og eksplosionsfare.
- ▶ **Arbejd ikke med akku-lampen i eksplosionsfarlige omgivelser.**
- ▶ **Tryk ikke videre på start-stop-kontakten efter automatisk slukning af akku-lampen.** Akkuen kan blive beskadiget. Sørg for, at akkuen er opladet, og at akku-lampen er afkølet, før du tænder den igen.
- ▶ **Brug kun originalt Bosch-tilbehør.**
- ▶ **Lyskilden kan ikke udskiftes.** Hvis lyskilden er defekt, skal hele akku-lampen udskiftes.
- ▶ **Tag altid akkuen ud af akku-lampen før arbejde på akku-lampen (f.eks. montering, vedligeholdelse osv.) samt ved transport og opbevaring af denne.** Utilsluttet aktivering af start-stop-kontakten er forbundet med kvæstelsesfare.

- ▶ **Ret ikke lysstrålen mod personer eller dyr og ret ikke blikket ind i lysstrålen, heller ikke fra stor afstand.**
- ▶ **Brug ikke akku-lampen i trafikken.** Akku-lampen er ikke godkendt som belysning i trafikken.



**Overhold minimumsafstanden fra akku-lampen til alle oplyste overflader og genstande.**

Hvis minimumsafstanden ikke overholdes, kan de oplyste genstande blive overophedede.



**BEMÆRK! Se ikke ind i lysstrålen i længere tid.** Den optiske stråling kan være skadelig for dine øjne.

- ▶ **Tildæk ikke lampehovedet, mens akku-lampen er i brug.** Lampehovedet opvarmes under brugen og kan forårsage forbrændinger, hvis denne varme ophobes.
  - ▶ **Beskadiges akkuen, eller bruges den forkert, kan der sive dampe ud. Akkuen kan antændes eller eksplodere.** Tilfør frisk luft, og søg læge, hvis du føler dig utilpas. Dampene kan irritere luftvejene.
  - ▶ **Hvis akkuen anvendes forkert, eller den er beskadiget, kan der slippe brændbar væske ud af akkuen. Undgå at komme i kontakt med denne væske. Hvis det alligevel skulle ske, skal du skylle med vand. Søg læge, hvis du får væsken i øjnene.** Akku-væske kan give hudirritation eller forbrændinger.
  - ▶ **Akkuen kan blive beskadiget af spidse genstande som f.eks. søm eller skruetrækkere eller ydre kraftpåvirkning.** Der kan opstå indvendig kortslutning, så akkuen kan antændes, ryge, eksplodere eller overophedes.
  - ▶ **Ikke-benyttede akkuer må ikke komme i berøring med kontorclips, mønter, nøgler, søm, skruer eller andre små metalgenstande, da disse kan kortslutte kontaktterne.** En kortslutning mellem batteri-kontaktterne øger risikoen for personskader i form af forbrændinger.
  - ▶ **Åbn ikke akkuen.** Fare for kortslutning.
  - ▶ **Brug kun akkuen i producentens produkter.** Kun på denne måde beskyttes akkuen mod farlig overbelastning.
- 

**Beskyt akkuen mod varme (f.eks. også mod varige solstråler, brand, snavs, vand og fugtighed).** Der er risiko for eksplosion og kortslutning.
- ▶ **Oplad kun akkuerne med ladere, der er anbefalet af fabrikanten.** En lader, der er egnet til en bestemt type akkuer, må ikke benyttes med andre akkuer – brandfare.
- 

**ADVARSEL**
- 

**Sørg for, at knapcellebatteriet er utilgængeligt for børn.** Knapceller er farlige.
- ▶ **Knapceller må aldrig komme i munden eller indføres i andre kropsåbninger. Hvis du har mistanke om, at knapcellebatteriet er blevet slugt eller ført ind i en anden kropsåbning, skal du straks søge læge.** En slugt



knapcelle kan inden for 2 timer forårsage alvorlige indre ætsninger og døden.

- ▶ **Sørg ved udskiftning af knapceller for, at knapcellen udskiftes fagligt korrekt.** Fare for eksplosion.
- ▶ **Brug kun de knapceller, der er anført i denne driftsvejledning.** Brug ikke andre knapceller eller en anden energiforsyning.
- ▶ **Forsøg ikke at genoplade knapcellen, og kortslut ikke knapcellen.** Knapcellen kan blive utæt, eksplodere, brænde og kvæste personer.
- ▶ **Fjern og bortskaf afladede knapceller iht. reglerne.** Af-ladede knapceller kan blive utætte og derved beskadige produktet eller kvæste personer.
- ▶ **Lad ikke knapcellen blive overophedet, og kast den ikke i ilden.** Knapcellen kan blive utæt, eksplodere, brænde og kvæste personer.
- ▶ **Knapcellen må ikke beskadiges eller skilles ad.** Knapcellen kan blive utæt, eksplodere, brænde og kvæste personer.
- ▶ **En beskadiget knapcelle må ikke komme i kontakt med vand.** Udslippende litium i forbindelse med vand kan danne brint og derved forårsage en brand, en eksplosion eller kvæstelse af personer.
- ▶ **Fortsæt ikke med at benytte akku-lampen, hvis batteridækslet ikke længere kan lukkes, men fjern i givet fald knapcellen, og lad akku-lampen reparere.**
- ▶ **Sørg for, at akku-lampen ikke betjenes utilsigtet og/eller uden tilladelse via Bluetooth®.** Tildel en PIN-kode med Bosch-applikationen.
- ▶ **Akku-lampen er udstyret med et trådløst interface. Der kan være lokale driftsbegrænsninger i f.eks. fly eller på sygehuse.**
- ▶ **Deaktiver det trådløse interface f.eks. under transport.** Du deaktiverer det trådløse interface ved at fjerne knapcellen og akkuen.
- ▶ **Før du tænder akku-lampen med Bosch-applikationen skal du sikre, at der er frit udsyn til akku-lampen, og at du har truffet alle sikkerhedsforanstaltninger.**
- ▶ **Undgå at der samler sig støv på arbejdspladsen.** Støv kan let antænde sig selv.
- ▶ **Denne akku-lampe er ikke beregnet til at blive betjent af børn eller personer med begrænsede fysiske, sensoriske eller mentale evner eller manglende erfaring og kendskab. Denne akku-lampe må kun bruges af børn fra 8 år samt af personer med begrænsede fysiske, sensoriske eller mentale evner eller manglende erfaring og kendskab, hvis det sker under opsyn, eller de modtager anvisninger på sikker omgang med akku-lampen og forstår de farer, der er forbundet hermed.** I modsat fald er der risiko for fejlbetjening og personskader.
- ▶ **Lad ikke børn benytte akku-lampen.** Den er beregnet til professionel brug. Børn kan ubevidst blænde sig selv eller andre personer.

Navnet *Bluetooth®* og logoerne er registrerede varemærker tilhørende Bluetooth SIG, Inc. Enhver brug af dette

navn/disse logoer, som Robert Bosch Power Tools GmbH foretager, sker på licens.

## Produkt- og ydelsesbeskrivelse

### Beregnet anvendelse

Akku-lampen er beregnet til mobil, rumligt og tidsmæssigt begrænset oplysning i tørre indendørs- og udendørsområder og er ikke beregnet til brug som generel rumbelysning.

Med den særlige akku-afdækning er akku-lampen støvtæt og stænkvangsbeskyttet.

*Bluetooth®* gør det muligt at betjene akku-lampen ved hjælp af Bosch-appen "Bosch Toolbox".

### Illustrerede komponenter

Nummereringen af de illustrerede komponenter refererer til illustrationen af el-værktøjet på illustrationssiden.

- (1) Tænd/sluk-knap
- (2) Låsning af akku-afdækningen
- (3) Akku-afdækning
- (4) Lampehoved
- (5) Fod
- (6) Kølelegeme
- (7) Stativholder 5/8"
- (8) Bæregreb
- (9) Skruer til batterirumslåg
- (10) Batterirumslåg
- (11) Knapcellebatteri
- (12) Batterirum
- (13) Akku-oplåsningknap<sup>a)</sup>
- (14) Akku<sup>a)</sup>

a) **Tilbehør, som er illustreret og beskrevet i betjeningsvejledningen, er ikke indeholdt i leveringen. Det fuldstændige tilbehør findes i vores tilbehørsprogram.**

### Tekniske data

Akku-lampe	GLI 18V-2200 C	
Varenummer		<b>3 601 D46 5..</b>
Nominal spænding	V=	18
Lysvarighed <sup>A)</sup> , ca.	min/Ah	44
Samlet lysstrøm, maks.	lm	2200
Anbefalet omgivelsestemperatur ved opladning	°C	0 ... +35
Tilladt omgivelsestemperatur ved drift <sup>B)</sup> og ved opbevaring	°C	-20 ... +50
Knapcellebatteri	V Type	3 CR 2032
Anbefalede akkuer		GBA 18V... ProCORE18V... (maks. 8,0 Ah)

Akku-lampe		GLI 18V-2200 C
Anbefalede ladere		GAL 18... GAX 18... GAL 36...
Kapslingsklasse <sup>C)</sup>		IP 64 (støvtæt og stønkvandsbeskyttet)
Dataoverførsel		
Bluetooth <sup>D)</sup>		Bluetooth® 4.1 (Low Energy)
Signalrækkevidde <sup>E)</sup>	m	15
Benyttet frekvensområde	MHz	2 402–2 480
Udgangseffekt	mW	< 2

- A) ved maksimal lysstyrke inkl. restdriftstid i dæmpet tilstand  
 B) Begrænset ydelse ved temperaturer <0 °C.  
 C) kun gældende ved lukket og låst akku-afdækning  
 D) De mobile modtagerenheder skal være kompatible med Bluetooth®-Low-Energy-enheder (version 4.1) og understøtte Generic Access Profile (GAP).  
 E) Rækkevidden kan variere kraftigt afhængigt af de omgivende betingelser, herunder det anvendte modtagerudstyr. I lukkede rum og gennem metalliske barrierer (f.eks. vægge, reoler, kufferter osv.) kan Bluetooth®-rækkevidden være væsentligt mindre.

Farvegengivelsen af de belyste genstande kan være forvrænget.

Systemfkrav	
Mobil enhed (tablet, smart-phone) <sup>A)</sup>	Android, iOS

- A) Minimumsystemkravene finder du i appbutikken på din mobile enhed (f.eks. Google Play eller iTunes).

## Montering

### Opladning af akku (se billede B)

- **Brug kun de ladere, der fremgår af de tekniske data.**  
 Kun disse ladere er afstemt efter den lithium-ion-akku, der bruges i akku-lampen.

**Bemærk:** Akkuen leveres delvis opladet. For at sikre, at akkuen fungerer 100 %, oplades akkuen helt før første ibrugtagning.

Li-ion-akkuen kan oplades til enhver tid, uden at levetiden forkortes. En afbrydelse af opladningen beskadiger ikke akkuen.

Lithium-ion-akkuen er beskyttet mod dybafledning via elektronisk cellebeskyttelse "Electronic Cell Protection (ECP)". Når akkuen er afladet, slukkes akku-lampen via en beskyttelsesafbryder.

- **Tryk ikke igen på tænd/sluk-kontakten efter automatisk slukning af akku-lampen.** Akkuen kan blive beskadiget. Sørg for, at akkuen er opladet, og akku-lampen er afkølet, før du tænder akku-lampen igen.

Akkuen (14) tages ud ved at trykke på oplåsningsknappen (13) og trække akkuen ud af akku-lampen. **Undgå brug af vold.**

Læs og overhold henvisningerne vedrørende bortskaffelse.

### Ibrugtagning af knapcellebatteri (se billede B)

Fjern isolationsfolien mellem knapcellebatteriet (11) og knapcelleforbindelsen i forbindelse med første ibrugtagning.

For at sikre at akku-lampen også kan registreres af den mobile modtageenhed, selvom akkuen (14) ikke er isat, er den udstyret med et knapcellebatteri.

Løsn låsen til akku-afdækningen (2), og vip akku-afdækningen (3) op.

Løsn skruen til batterirumslåget (9), og tag batterirumslåget (10) af.

Fjern folien fra knapcelleforbindelsen, og luk batterirumslåget igen med skruen.

## Brug

### Ibrugtagning

#### Isætning af akku

Løsn låsen til akku-afdækningen (2), og vip akku-afdækningen (3) op.

Sæt den opladede akku (14) ind i lampehovedet (4), indtil den går hørbart i indgreb og flugter med lampehovedet (4).

Luk akku-afdækningen (3) og derefter låsen til akku-afdækningen (2).

- **Når du lukker akku-afdækningen, skal du sørge for, at gummilæben sidder korrekt.** I modsat fald kan der ikke garanteres beskyttelse mod støv og stænkvand.

#### Opstilling

Klap forsigtigt foden (5) ud, og stil akku-lampen på gulvet. Sørg for, at den står sikkert.

#### Fastgørelse på stativet

Med stativholderen (7) kan du skrue akku-lampen fast på et stativ.

Spænd 5/8"-skruen. Sørg for, at stativet står sikkert.

#### Drejning af lampehoved (se billedet A)

Lampehovedet (4) er fastgjort på bæregrebet (8). Lampehovedet kan indstilles i fem positioner vha. bæregrebet.

#### Tænd/sluk

For **ibrugtagning** af akku-lampen trykker du på tænd/sluk-kontakten (1).

Du trykker igen på tænd/sluk-kontakten (1) for at **slukke** akku-lampen.

#### Indstilling af lysstyrke

Tryk kort på tænd/sluk-kontakten (1) for at aktivere akku-lampen med maksimal lysstyrke. Hold tænd/sluk-kontakten (1) inde for at tilpasse lysstyrken i to trin, indtil den ønskede lysstyrke er opnået.

#### Temperaturafhængig overbelastningsbeskyttelse

Hvis den tilladte driftstemperatur overskrides, reduceres lysstyrken først, og derefter slukkes akku-lampen for at beskytte den. Lad akku-lampen køle af, og tænd den derefter igen.

### Udskiftning af knapcellebatteri (se billedet B)

- **Pas på ikke at ødelægge batterirummet (12), når du fjerner batteriet.**
- **Kontrollér, at pluspolen på knapcellebatteriet peger opad.**

Før knapcellebatteriet (11) er helt afladet, vises en advarsel i appen.

For at udskifte knapcellebatteriet (11) skal du løsne låsen til akku-afdækningen (2) og vippe akku-afdækningen (3) op.



Løsn skruen til batterirumslåget (9), og tag batterirumslåget (10) af.

Tag det tomme knapcellebatteri ud, og sæt et nyt knapcellebatteri i.

Luk batterirumslåget igen med skruen.

### Akku-ladetilstandsindikator

De grønne lysdioder på akku-ladetilstandsindikatoren viser akkuens ladetilstand. Af sikkerhedsgrunde er det kun muligt at se ladetilstanden, når akku-lampen er slukket.

Tryk på knappen til ladetilstandsindikatoren  eller  for at få vist ladetilstanden. Dette er også muligt, når akkuen er taget ud.

Hvis ingen lysdioder lyser efter tryk på knappen til ladetilstandsindikatoren, er akkuen defekt og skal udskiftes.

### Akku-type GBA 18V...



Lysdioder	Kapacitet
Konstant lys 3 × grøn	60–100 %
Konstant lys 2 × grøn	30–60 %
Konstant lys 1 × grøn	5–30 %
Blinkende lys 1 × grøn	0–5 %

### Akku-type ProCORE18V...



Lysdioder	Kapacitet
Konstant lys 5 × grøn	80–100 %
Konstant lys 4 × grøn	60–80 %
Konstant lys 3 × grøn	40–60 %
Konstant lys 2 × grøn	20–40 %
Konstant lys 1 × grøn	5–20 %
Blinkende lys 1 × grøn	0–5 %

### Styring via app

Akku-lampen er udstyret med et *Bluetooth*<sup>®</sup>-modul, der med trådløs teknik muliggør dataoverførsel til bestemte mobile modtagerenheder med *Bluetooth*<sup>®</sup>-interface (f.eks. smartphone, tablet).

Hvis du vil kunne styre akku-lampen via *Bluetooth*<sup>®</sup>, skal du bruge Bosch-appen "Bosch Toolbox". Download appen via

den relevante app-store (Apple App Store eller Google Play Store).

Vælg derefter underpunktet "My Tools" i appen. Displayet på den mobile modtagerenhed viser alle de trin, du skal benytte for at oprette forbindelse til akku-lampen med modtagerenheden.

Når der er oprettet forbindelse til den mobile modtagerenhed, er følgende funktioner til rådighed:

- Fjernstyring
- Tidsstyring
- Samling af flere akku-lamper til en gruppe
- Personalisering
- Statuskontrol, udlæsning af advarselsmeddelelser
- Generelle oplysninger og indstillinger
- Administration

### Arbejdsvejledning

Kort før akku-lampen slukker, fordi akkuen er tom, blinker den tre gange og lyser med reduceret lysstyrke.

Kort inden tidsstyringen slukker akku-lampen, blinker den fem gange.

Tidsstyringen kan tilpasses via appen (se "Styring via app", Side 43).

### Fejl – årsager og afhjælpning

Årsag	Afhjælpning
<b>Der kan ikke oprettes en <i>Bluetooth</i><sup>®</sup>-forbindelse til akku-lampen.</b>	
Akku-lampen udsender ikke noget <i>Bluetooth</i> <sup>®</sup> -signal.	Tag knapcellebatteriet (11) og akkuen (14) ud i 10 sekunder.

### Akku-lampen kan ikke betjenes via *Bluetooth*<sup>®</sup>, selvom akkuen er opladet og sat i.

<i>Bluetooth</i> <sup>®</sup> -modulet er ikke aktiveret.	Tryk flere gange på tænd/sluk-knappen (1), indtil akku-lampen kan betjenes via <i>Bluetooth</i> <sup>®</sup> .
---	--

### Akku-lampen kan ikke tændes efter trådløs opladning.

Den induktivt opladelige akku skal genaktiveres.	Tag akkuen (14) ud i 10 sekunder.
--	-----------------------------------

### *Bluetooth*<sup>®</sup>-forbindelsens PIN-kode fungerer ikke.

PIN-koden skal resettes til standardindstillingen.	Tag knapcellebatteriet (11) og akkuen (14) ud i 10 sekunder.
--	--

## Vedligeholdelse og service

### Vedligeholdelse og rengøring

- **Tag altid akkuen ud af akku-lampen før arbejde på akku-lampen (f.eks. montering, vedligeholdelse osv.) samt ved transport og opbevaring af denne.** Utilsigtet aktivering af start-stop-kontakten er forbundet med kvæstelsesfare.

Akku-lampen er vedligeholdelsesfri og indeholder ingen dele, der skal udskiftes eller vedligeholdes.

Rengør kun akku-lampens kunststofrude med en tør, blød klud for at undgå beskadigelser. Brug ikke rengørings- eller opløsningsmiddel.

Når knapcellebatteriet er helt afladet, skal du udskifte det med et nyt.

### Kundeservice og anvendelsesrådgivning

Kundeservice besvarer dine spørgsmål vedr. reparation og vedligeholdelse af dit produkt samt reservedele. Eksplosions tegninger og oplysninger om reservedele finder du også på: [www.bosch-pt.com](http://www.bosch-pt.com)

Bosch-anvendelsesrådgivningsteamet hjælper dig gerne, hvis du har spørgsmål til produkter og tilbehørsdele.

Produktets 10-cifrede typenummer (se typeskilt) skal altid angives ved forespørgsler og bestilling af reservedele.

#### Dansk

Bosch Service Center

Telegrafvej 3

2750 Ballerup

På [www.bosch-pt.dk](http://www.bosch-pt.dk) kan der online bestilles reservedele eller oprettes en reparations ordre.

Tlf. Service Center: 44898855

Fax: 44898755

E-Mail: [vaerktoej@dk.bosch.com](mailto:vaerktoej@dk.bosch.com)

#### Du finder adresser til andre værksteder på:

[www.bosch-pt.com/serviceaddresses](http://www.bosch-pt.com/serviceaddresses)

### Transport

De anbefalede lithium-ion-akkuer overholder bestemmelserne om farligt gods. Akkuerne kan transporteres af brugeren på offentlig vej uden yderligere pålæg.

Ved forsendelse gennem tredjemand (f.eks.: lufttransport eller spedition) skal særlige krav vedr. emballage og mærkning overholdes. Her skal man kontakte en fagegodseksper, før forsendelsesstykket forberedes.

Send kun akkuer, hvis huset er ubeskadiget. Tilkøb åbne kontakter, og indpak akkuen på en sådan måde, at den ikke kan bevæge sig i emballagen. Følg venligst også eventuelle, videreførende, nationale forskrifter.

### Bortskaffelse



Akku-lamper, akkuer, tilbehør og emballage skal genbruges på en miljøvenlig måde.



Smid ikke akku-lamper og akkuer/batterier ud sammen med det almindelige husholdningsaffald!

#### Gælder kun i EU-lande:

Iht. det europæiske direktiv 2012/19/EU om affald fra elektrisk og elektronisk udstyr og de nationale bestemmelser, der er baseret herpå, skal kasserede akku-lamper, og iht. det europæiske direktiv 2006/66/EF skal defekte eller opbrugte

akkuer/batterier indsamles separat og genbruges iht. gældende miljøforskrifter.

Ved forkert bortskaffelse kan elektrisk og elektronisk affald have skadelige virkninger på miljøet og menneskers sundhed på grund af den mulige tilstedeværelse af farlige stoffer.

#### Akkuer/batterier:

##### Li-Ion:

Vær opmærksom på anvisningerne i afsnittet "Transport" (se "Transport", Side 44).

## Svensk

### Säkerhetsanvisningar för sladdlösa lampor



**Läs igenom alla säkerhetsanvisningar och instruktioner.** Fel som uppstår till följd av att säkerhetsinstruktionerna och anvisningarna inte följts kan orsaka elstöt, brand och/eller allvarliga personskador.

#### Förvara alla varningar och anvisningar för framtida bruk.

- ▶ Läs och beakta alla säkerhetsanvisningar och anvisningar som är bifogade till batteriet eller elverktyget med vilket batteriet levererades.
- ▶ **Hantera den sladdlösa lampan försiktigt.** Den sladdlösa lampan genererar kraftig värme, som leder till ökad brand- och explosionsfara.
- ▶ **Arbeta inte med den sladdlösa lampan i explosionsfarliga miljöer.**
- ▶ **Undvik att trycka på på-/avknappen efter en automatisk fränkoppling av den sladdlösa lampan.** Batteriet kan skadas. Säkerställ att batteriet är laddat och att batterilampan har svalnat innan du tänder batterilampan igen.
- ▶ **Använd endast original-tillbehör från Bosch.**
- ▶ **Ljuskällan kan inte bytas ut.** Om ljuskällan är defekt skall hela den batteridrivna lampan bytas ut.
- ▶ **Ta ut batteriet innan alla arbeten på den sladdlösa lampan (t.ex. montering, underhåll etc.) och vid transport och förvaring av den sladdlösa lampan.** Om strömställaren Till/Från oavsiktligt påverkas finns risk för personskada.
- ▶ **Rikta aldrig ljusstrålen mot personer eller djur och rikta inte heller själv blicken mot ljusstrålen även om du står på längre avstånd.**
- ▶ **Använd inte den sladdlösa lampan i trafiken.** Den sladdlösa lampan är inte avsedd för belysning i trafiken.



**Håll den sladdlösa lampan minst på minsta avstånd från alla upplysta ytor och föremål.**

Om avståndet underskrids kan de upplysta föremålen överhettas.



**OBSERVERA! Titta inte in i ljusstrålen under längre tid.** Den optiska strålningen kan skada dina ögon.

- ▶ **Täck inte över lamphuvudet medan den sladdlösa lampan är tänd.** Lamphuvudet blir varmt under drift och kan förorsaka brännskador om värmen stockar sig.
- ▶ **Vid skador och felaktig användning av batteriet kan ångor träda ut. Batteriet kan börja brinna eller explodera.** Tillför friskluft och kontakta läkare vid besvär. Ångorna kan leda till irritation i andningsvägarna.
- ▶ **Om batteriet används på fel sätt, eller är skadat, finns det risk för att brännbar vätska rinner ur batteriet. Undvik kontakt med vätskan. Vid oavsiktlig kontakt spola med vatten. Om vätska kommer i kontakt med ögonen, uppsök dessutom läkare.** Batterivätskan kan medföra hudirritation och brännskada.
- ▶ **Batteriet kan skadas av vassa föremål som t.ex. spikar eller skruvmejslar eller på grund av yttre påverkan.** En intern kortslutning kan uppstå och rök, explosion eller överhettning kan förekomma hos batteriet.
- ▶ **Håll gem, mynt, nycklar, spikar, skruvar och andra små metallföremål på avstånd från det ej använda batteriet för att undvika en bygling av kontakterna.** En kortslutning av batteriets kontakter kan leda till brännskador eller brand.

- ▶ **Öppna inte batteriet.** Detta kan leda till kortslutning.
- ▶ **Använd endast batteriet i produkter från tillverkaren.** Detta skyddar batteriet mot farlig överbelastning.



**Skydda batteriet mot hög värme som t. ex. längre solbestrålning, eld, smuts, vatten och fukt.** Explosions- och kortslutningsrisk.



- ▶ **Ladda batterierna endast i de laddare som tillverkaren rekommenderat.** Om en laddare som är avsedd för en viss typ av batterier används för andra batterityper finns risk för brand.



**VARNING**



**Se till att knappcellsbatterier inte hamnar i barns händer.** Knappcellsbatterier är farliga.

- ▶ **Knappcellsbatterier får aldrig sväljas eller föras in i andra kroppsöppningar. Om det finns misstankar om att knappcellsbatteriet har förtärts eller förts in i en annan kroppsöppning ska du omedelbart uppsöka läkare.** Förtäring av knappcellsbatteriet kan leda till allvarliga inre frätskador och dödsfall inom 2 timmar.
- ▶ **Var noga med att byta ut knappcellsbatteriet på rätt sätt.** Explosionsrisk föreligger.
- ▶ **Använd endast de knappceller, som anges i denna bruksanvisning.** Använd inga andra knappceller eller annan energiförsörjning.

- ▶ **Försök inte att ladda upp knappcellen igen och kortslut den inte.** Knappcellen kan bli otät, explodera, brinna och skada personer.
- ▶ **Avlägsna och avfallshandla urladdade knappceller på korrekt sätt.** Urladdade knappceller kan bli otäta och därigenom skada mätverktyget eller personer.
- ▶ **Överhetta inte knappcellen och kasta den inte i eld.** Knappcellen kan bli otät, explodera, brinna och skada personer.
- ▶ **Skada inte knappcellen och plocka inte isär den.** Knappcellen kan bli otät, explodera, brinna och skada personer.
- ▶ **En skadad knappcell får inte komma i kontakt med vatten.** Utträdande litium kan tillsammans med vatten generera väte och därmed förorsaka en brand, explosion eller personskadorna.
- ▶ **Använd inte längre den sladdlösa lampan om batterifackets lock inte längre går att stänga. Ta bort knappcellen och låt reparera den sladdlösa lampan.**
- ▶ **Se till att den sladdlösa lampan inte manövreras oavsiktligt och/eller otillåtet via Bluetooth®.** Ställ in en PIN-koden med hjälp av Bosch-appen.
- ▶ **Den sladdlösa lampan är utrustad med ett trådlöst gränssnitt. Lokala drifts begränsningar, t.ex. i flygplan eller sjukhus, ska beaktas.**
- ▶ **Avaktivera det trådlösa gränssnittet exempelvis vid transport.** För att avaktivera det trådlösa gränssnittet, ta ut knappcells-batteriet och batteriet.
- ▶ **Innan du slår på den sladdlösa lampan med Bosch-appen, se till att du har översikt över den sladdlösa arbetslampan och att alla förberedande säkerhetsåtgärder har utförts.**
- ▶ **Undvik dammanhopning på arbetsplatsen.** Damm kan lätt självantändas.
- ▶ **Denna sladdlösa lampa är inte avsedd för användning av barn eller personer med begränsad fysisk, sensorisk eller mental förmåga eller med bristande kunskap och erfarenhet. Denna sladdlösa lampa får användas av barn från 8 år och personer med begränsad fysisk, sensorisk eller mental förmåga eller med bristande kunskap och erfarenhet om de övervakas av en person som ansvarar för deras säkerhet, eller som instruerar dem i en säker hantering av den sladdlösa lampan och gör att de förstår riskerna. I annat fall föreligger fara för felanvändning och skador.**
- ▶ **Låt inte barn använda den sladdlösa lampan.** Den är endast till för professionell användning. Barn kan blända andra människor eller sig själv oavsiktligt.

**Varumärket Bluetooth® samt symbolerna (loggorna) är registrerade varumärken och tillhör Bluetooth SIG, Inc. All användning av varumärket/symbolen genom Robert Bosch Power Tools GmbH sker på licens.**

## Produkt- och prestandabeskrivning

### Ändamålsenlig användning

Den sladdlösa lampan är avsedd för mobil, rumsligt och tidsmässigt begränsad belysning av utrymmen inomhus och utomhus och är inte lämplig för allmän belysning i ett rum.

Tack vare det särskilda batterilocket är den sladdlösa lampan dammtät och stänkskyddad.

Bluetooth® gör det möjligt att manövrera den sladdlösa lampan med hjälp av Bosch-appen "Bosch Toolbox".

### Illustrerade komponenter

Numreringen av komponenterna hänvisar till illustration av elverktyget på grafiksida.

- (1) Strömbrytare
- (2) Lås batterilock
- (3) Batterilock
- (4) Lamphuvud
- (5) Fot
- (6) Kylelement
- (7) Stativfäste 5/8"
- (8) Bärhandtag
- (9) Skruv på batterifackets lock
- (10) Batterifackets lock
- (11) Knappcells batteri
- (12) Batterifack
- (13) Batteri-upplåsningsknapp<sup>a)</sup>
- (14) Batteri<sup>a)</sup>

a) I bruksanvisningen avbildat och beskrivet tillbehör ingår inte i standardleveransen. I vårt tillbehörsprogram beskrivs allt tillbehör som finns.

### Tekniska data

Sladdlös lampa	GLI 18V-2200 C	
Artikelnummer	3 601 D46 5..	
Märkspänning	V=	18
Drifttid <sup>A)</sup> , ca.	min/Ah	44
Total ljusström, max.	lm	2 200
Rekommenderad omgivningstemperatur vid laddning	°C	0 ... +35
Tillåten omgivningstemperatur under drift <sup>B)</sup> och vid lagring	°C	-20 ... +50
Knappcells batteri	V Typ	3 CR 2032
Rekommenderade batterier	GBA 18V... ProCORE18V... (max. 8,0 Ah)	

Sladdlös lampa	GLI 18V-2200 C	
Rekommenderade laddare		GAL 18... GAX 18... GAL 36...
Skyddsklass <sup>C)</sup>		IP 64 (damm- och stänkskyddad)
Dataöverföring		
Bluetooth <sup>D)</sup>		Bluetooth® 4.1 (Low Energy)
Signalräckvidd <sup>E)</sup>	m	15
Frekvensområde som använts	MHz	2 402–2 480
Utgångseffekt	mW	< 2

- A) vid maximal ljusstyrka inkl. återstående gångtid i dimmat läge  
 B) Begränsad effekt vid temperaturer <0 °C  
 C) gäller endast stängd och låst batterilock  
 D) De mobila terminalenheterna skall vara kompatibla med Bluetooth®-Low Energy-enheter (version 4.1) och de skall stödja Generic Access Profile (GAP).  
 E) Räckvidden kan variera kraftigt beroende på yttre omständigheter, bland annat vilken mottagare som används. Inne i slutna rum och genom metallbarriärer (t.ex. väggar, hyllor, resväskor etc.) kan Bluetooth®-räckvidden vara betydligt mindre.

Färgåtergivningen av belysta objekt kan bli felaktig.

### Systemförsättningar

Mobil slutenhet (surfplatta, smarttelefon)<sup>A)</sup> Android, iOS

- A) Minsta systemkrav hittar du i app-butiken på din mobila enhet (t.ex. Google Play eller iTunes).

## Montering

### Ladda batteriet (se bild B)

- **Använd endast de laddare som anges i tekniska data.**  
Endast dessa laddare är anpassade till det litiumjonbatteri som används i din sladdlösa lampa.

**Anmärkning:** Batteriet levereras delvis laddat. För full effekt ska batteriet före första användningen laddas upp i laddaren.

Litiumjonbatteriet kan när som helst laddas upp eftersom detta inte påverkar livslängden. Batteriet skadas inte om laddning avbryts.

Litiumjonbatteriet är skyddat mot djupurladdning genom "Electronic Cell Protection (ECP)". Vid urladdat batteri stängs den sladdlösa lampan av via en skydds brytare.

- **Undvik att trycka på på-/av-knappen efter en automatisk fränkoppling av den sladdlösa lampan.**  
Batteriet kan skadas. Se till att batteriet är laddat och att lampan är kall innan du slår på den igen.

För att ta ut batteriet (14), tryck på upplåsningsknappen (13) och dra batteriet ur den sladdlösa lampan. **Bruka inte våld.**

Beakta anvisningarna för avfallshantering.

## Ta knappcellsbatteriet i drift (se bild B)

Vid första användningen, ta bort folien som sitter mellan knappcellsbatteriet (11) och knappcellsbatteriets kontakt.

För att den sladdlösa arbetslampan ska kunna nås av den mobila enheten även utan batteri (14) är den utrustad med ett knappcellsbatteri.

Lossa låset på batterilocket (2) och fäll upp batterilocket (3).

Lossa skruven på batterilocket (9) och ta av batterifackets lock (10).

Avlägsna folien från knappcellsbatteriet och lås batterifackets lock med skruven igen.

## Drift

### Driftstart

#### Insättning av batteri

Lossa låset på batterilocket (2) och fäll upp batterilocket (3).

Sätt i det laddade batteriet (14) i lamphuvudet (4) tills det hakar fast hörbart och ligger jäms med lamphuvudet (4).

Stäng batterilocket (3) och lås därefter batterilocket (2).

► **Se till att gummipackningen sitter korrekt när du stänger batterilocket.** I annat fall kan dammskydd och stänkskydd inte garanteras.

#### Uppställning

Fäll försiktigt ut foten (5) och placera den batteridrivna lampan på marken. Se till att lampan står säkert.

#### Fäst lampan på stativet

Med stativfästet (7) kan du skruva den sladdlösa lampan på ett stativ.

Dra åt 5/8"-skruven. Se till att stativet står säkert.

#### Vrid lamphuvudet (se bild A)

Lamphuvudet (4) är fäst i handtaget (8). Lamphuvudet kan ställas in i fem lägen med hjälp av bärhandtaget.

#### In- och urkoppling

Tryck på på-/av-knappen (1) för att **slå på** den sladdlösa lampan.

Tryck på på-/av-knappen (1) en gång till för att **stänga av** den sladdlösa lampan.

#### Inställning av ljusstyrka

Tryck kort på på-/av-knappen (1) för att slå på den sladdlösa lampan med maximal ljusstyrka. Håll på-/av-knappen (1) intryckt för att anpassa ljusstyrkan i 2 steg tills önskad ljusstyrka har uppnåtts.

#### Temperaturberoende överbelastningsskydd

Om den godkända drifttemperaturen överskrids reduceras ljusstyrkan först innan den sladdlösa lampan stänger av sig av säkerhetsskäl. Låt den sladdlösa lampan kallna och slå sedan på den igen.

## Byta knappcellsbatteriet (se bild B)

► **Se till att batterifacket (12) inte skadas när du tar ut batteriet.**

► **Se till att knappcellsbatteriets pluspol är vänd uppåt.**

Innan knappcellsbatteriet (11) är helt förbrukat visas en varning i appen.

För att byta ut knappcellsbatteriet (11) låser du upp batterilocket (2) och fäller upp det (3).



Lossa skruven på batterilocket (9) och ta av batterifackets lock (10).

Ta ut det tomma knappcellsbatteriet och sätt i ett nytt.

Lås batterifackets lock igen med skruven.

#### Indikering batteristatus

De tre gröna LED-lamporna på indikeringen för batteristatus visar batteriets laddningsnivå. Av säkerhetsskäl kan laddningstillståndet visas endast när den sladdlösa lampan är släckt.

Tryck på knappen för indikering av batteristatus  eller  för att visa batteriets laddningsnivå. Detta är möjligt även då batteriet är uttaget.

Om ingen LED-lampa lyser efter ett tryck på knappen för batteristatus är batteriet defekt och måste bytas ut.

#### Batterityp GBA 18V...



LED	Kapacitet
Fast ljus 3× grönt	60–100 %
Fast ljus 2× grönt	30–60 %
Fast ljus 1× grönt	5–30 %
Blinkande ljus 1× grön	0–5 %

#### Batterityp ProCORE18V...



LED	Kapacitet
Fast ljus 5× grönt	80–100 %
Fast ljus 4× grönt	60–80 %
Fast ljus 3× grönt	40–60 %
Fast ljus 2× grönt	20–40 %
Fast ljus 1× grönt	5–20 %
Blinkande ljus 1× grön	0–5 %

#### Manövrering via app

Den sladdlösa lampan är utrustad med en *Bluetooth*<sup>®</sup>-modul, som med hjälp av trådlös teknik möjliggör dataöverföring till vissa mobila enheter med *Bluetooth*<sup>®</sup>-gränssnitt (t.ex. smartphones, surfplattor).

För att kunna manövrera den sladdlösa lampan via *Bluetooth*<sup>®</sup> behöver du Bosch-appen "Bosch Toolbox".

Ladda ner appen via din app-store (Apple App Store, Google Play Store).

Välj undermenyn "My Tools" i appen. Displayen på din mobila enhet visar alla ytterligare steg för anslutning av den sladdlösa lampan till den mobila enheten.

När en anslutning har upprättats till den mobila enheten finns följande funktioner tillgängliga:

- Fjärrstyrning
- Tidsstyrning
- Koppla samman flera sladdlösa lampor som en grupp
- Personlig inställning
- Statuskontroll, utgående varningsmeddelanden
- Allmän information och inställningar
- Hantering

### Arbetsanvisningar

Strax innan den sladdlösa lampan stängs av på grund av tomt batteri blinkar den tre gånger och lyser med reducerad styrka.

Strax innan batterilampan stänger av på grund av tidsstyrningen blinkar den fem gånger.

Tidsstyrningen kan du anpassa via appen (se „Manövrering via app“, Sidan 47).

### Fel – Orsaker och åtgärder

Orsak	Åtgärd
Ingen Bluetooth®-anslutning kan byggas upp till den sladdlösa lampan.	

Den sladdlösa lampan sänder inte ut någon Bluetooth®-signal.	Ta ut knappcells-batteriet (11) och batteriet (14) i 10 sekunder.
--	---

### Den sladdlösa lampan kan inte manövreras via Bluetooth® trots laddat och isatt batteri.

Bluetooth®-modulen är inte aktiverad.	Tryck flera gånger på strömbrytaren (1), tills den sladdlösa lampan kan manövreras via Bluetooth®.
---------------------------------------	--

### Den sladdlösa lampan kan inte slås på efter trådlös laddning.

Det induktivt laddningsbara batteriet måste startas på nytt.	Ta ut batteriet (14) i 10 sekunder.
--	-------------------------------------

### PIN-koden för Bluetooth®-anslutningen fungerar inte.

PIN-koden måste återställas till fabriksinställning.	Ta ut knappcells-batteriet (11) och batteriet (14) i 10 sekunder.
--	---

## Underhåll och service

### Underhåll och rengöring

- **Ta ut batteriet innan alla arbeten på den sladdlösa lampan (t.ex. montering, underhåll etc.) och vid transport och förvaring av den sladdlösa lampan.** Om

strömställaren Till/Från oavsiktligt påverkas finns risk för personskada.

Den sladdlösa lampan är underhållsfri och innehåller inga delar som behöver bytas eller underhållas.

Rengör plastglaset på den sladdlösa lampan endast med en torr, mjuk trasa, för att undvika skador. Använd inga rengörings- eller lösningsmedel.

När knappcells-batteriet är helt urladdat, byt ut det mot ett nytt.

### Kundtjänst och applikationsrådgivning

Kundservicen ger svar på frågor beträffande reparation och underhåll av produkter och reservdelar. Explosionsritningar och informationer om reservdelar hittar du också under:

**www.bosch-pt.com**

Boschs applikationsrådgivnings-team hjälper dig gärna med frågor om våra produkter och tillbehören till dem.

Ange alltid vid förfrågningar och reservdelsbeställningar det 10-siffriga produktnumret som finns på produktens typskylt.

### Svenska

Bosch Service Center  
Telegrafvej 3  
2750 Ballerup  
Danmark  
Tel.: (08) 7501820 (inom Sverige)  
Fax: (011) 187691

### Du hittar fler kontaktpgifter till service här:

[www.bosch-pt.com/serviceaddresses](http://www.bosch-pt.com/serviceaddresses)

### Transport

De rekommenderade lithiumjonbatterierna är underkastade kraven för farligt gods. Användaren kan utan ytterligare förpliktelser transportera batterierna på allmän väg.

Vid transport genom tredje person (t.ex. flygfrakt eller spedition) ska speciella villkor för förpackning och märkning beaktas. I detta fall en expert för farligt gods konsulteras vid förberedelse av transport.

Batterier får försändas endast om höljets är oskadat. Tejpa öppna kontakter och förpacka batteriet så att det inte kan röras i förpackningen. Beakta även tillämpliga nationella föreskrifter.

### Avfallshantering



Sladdlösa lampor, batterier, tillbehör och förpackning ska omhändertas på miljövänligt sätt för återvinning.



Släng inte sladdlösa lampor och inte heller batterier i hushållsavfall!

### Endast för EU-länder:

Enligt det europeiska direktivet 2012/19/EU om avfall som utgörs av eller innehåller elektrisk och elektronisk utrustning och dess tillämpning i nationell rätt ska förbrukade sladdlösa



lamper, og enligt det europeiska direktivet 2006/66/EG felaktiga eller förbrukade batterier, samlas in separat och tillföras en miljöanpassad avfallshantering.

Vid felaktig avfallshantering kan elektriska och elektroniska apparater orsaka skador på hälsa och miljö på grund av potentiellt farliga ämnen.

#### Sekundär-/primärbatterier:

##### Li-jon:

Beakta anvisningarna i avsnittet Transport (se „Transport“, Sidan 48).

## Norsk

### Sikkerhetsanvisninger for batteridrevne lamper



**Les alle sikkerhetsanvisningene og instruksene.** Hvis ikke sikkerhetsanvisningene og instruksene tas til følge, kan det oppstå elektrisk støt, brann og/eller alvorlige personskader.

#### Ta godt vare på alle advarslene og informasjonen.

- ▶ Les alle sikkerhetsanvisningene og øvrige anvisninger som fulgte med batteriet eller elektroverktøyet som batteriet ble levert sammen med.
- ▶ **Håndter den batteridrevne lampen med forsiktighet.** Den batteridrevne lampen produserer sterk varme, noe som medfører økt brann- og eksplosjonsfare.
- ▶ **Bruk ikke den batteridrevne lampen i eksplosjonsfarlige omgivelser.**
- ▶ **Ikke trykk på av/på-bryteren etter at den batteridrevne lampen har blitt slått av automatisk.** Batteriet kan ta skade. Kontroller at batteriet er ladet og at den batteridrevne lampen er avkjølt før du slår den på igjen.
- ▶ **Bruk bare originalt tilbehør fra Bosch.**
- ▶ **Lyskilden kan ikke skiftes.** Hvis lyskilden er defekt, må hele den batteridrevne lampen skiftes.
- ▶ **Ta alltid ut batteriet før arbeid på den batteridrevne lampen (f.eks. montering eller vedlikehold), og før transport og oppbevaring av den batteridrevne lampen.** Det er fare for skader hvis du trykker på av/på-bryteren ved en feiltagelse.
- ▶ **Retts aldri lysstrålen mot personer eller dyr og se ikke selv inn i lysstrålen, heller ikke fra en stor avstand.**
- ▶ **Bruk ikke den batteridrevne i lampen i veitrafikk.** Den batteridrevne lampen er ikke godkjent for belysning i veitrafikk.



**Overhold minimumsavstanden mellom den batteridrevne lampen og overflater eller gjenstander.** Hvis ikke denne avstanden

overholdes, kan de belyste gjenstandene overopphetes.



**OBS! Ikke se inn i lysstrålen i lang tid.** Den optiske strålingen kan skade øynene dine.

- ▶ **Ikke dekk til lampehodet når den batteridrevne lampen er i bruk.** Lampehodet varmes opp under bruk og kan forårsake brannskader når denne varmen hopes opp.
- ▶ **Det kan slippe ut damp ved skader på og ikke-forskriftsmessig bruk av batteriet. Batteriet kan brenne eller eksplodere.** Sørg for forsyning av friskluft, og oppsøk lege hvis du får besvær. Dampene kan irritere åndedretsorganene.
- ▶ **Ved feil bruk eller skadet batteri kan brennbar væske lekke ut av batteriet. Unngå kontakt med væsken. Ved tilfeldig kontakt må det skylles med vann. Hvis det kommer væske i øynene, må du i tillegg oppsøke en lege.** Batterivæske som renner ut kan føre til irritasjoner på huden eller forbrenninger.
- ▶ **Batteriet kan bli skadet av spisse gjenstander som spikre eller skrutrekkere eller på grunn av ytre påvirkning.** Resultat kan bli intern kortslutning, og det kan da komme røyk fra batteriet, eller batteriet kan ta fyr, eksplodere eller bli overopphetet.
- ▶ **Når batteriet ikke er i bruk, må det oppbevares i god avstand fra binders, mynter, nøkler, spikre, skruer eller andre mindre metallgjenstander, som kan lage en forbindelse mellom kontaktene.** En kortslutning mellom batterikontaktene kan føre til forbrenninger eller brann.
- ▶ **Batteriet må ikke åpnes.** Det er fare for kortslutning.
- ▶ **Batteriet må bare brukes i produkter fra produsenten.** Kun slik beskyttes batteriet mot farlig overbelastning.



**Beskytt batteriet mot varme, f.eks. også mot langvarig sollys og ild, skitt, vann og fuktighet.** Det er fare for eksplosjon og kortslutning.

- ▶ **Lad batteriene bare med ladere som anbefales av produsenten.** Det medfører brannfare hvis en lader som er egnet for en bestemt type batterier, brukes med andre batterier.



#### ADVARSEL



**Pass på at knappcellerbatteriet ikke er tilgjengelig for barn.** Knappcellerbatterier er farlige.

- ▶ **Knappcellerbatterier må aldri svelges eller føres inn i andre kroppsåpninger. Ved mistanke om at et knappcellerbatteri er svelget eller ført inn i en annen kroppsåpning må lege kontaktes umiddelbart.** Svelging av et knappcellerbatteri kan føre til alvorlige innvendige etseskader og død innen 2 timer.
- ▶ **Pass på at knappcellerbatteriet skiftes ut på riktig måte.** Det er fare for eksplosjon.

- ▶ **Bruk bare knappceller som er angitt i denne bruksanvisningen.** Bruk ikke noen andre knappceller eller en annen energiforsyning.
- ▶ **Du må ikke forsøke å lade knappcellebatteriet på nytt eller kortslutte det.** Knappcellebatteriet kan bli utett, eksplodere, brenne og føre til personskader.
- ▶ **Utladete knappcellebatterier må tas ut og kastes forskriftsmessig.** Utladete knappcellebatterier kan bli utette og dermed skade produktet eller personer.
- ▶ **Knappcellebatteriet må ikke overoppheles og ikke kastes på åpen ild.** Knappcellebatteriet kan bli utett, eksplodere, brenne og føre til personskader.
- ▶ **Du må ikke skade knappcellebatteriet og ikke ta det fra hverandre.** Knappcellebatteriet kan bli utett, eksplodere, brenne og føre til personskader.
- ▶ **Et skadet knappcellebatteri må ikke komme i kontakt med vann.** Litium som lekker ut og vann kan danne hydrogen og dermed føre til brann, eksplosjon eller personskader.
- ▶ **Bruk ikke den batteridrevne lampen hvis det ikke er mulig å lukke dekselet til batterirommet. Ta ut knappcellebatteriet, og få reparert den batteridrevne lampen.**
- ▶ **Sorg for at den batteridrevne lampen ikke kan betjenes utilsiktet og/eller uten tillatelse via Bluetooth®.** Angi en PIN-kode med Bosch-appen.
- ▶ **Den batteridrevne lampen er utstyrt med et trådløst grensesnitt. Lokale restriksjoner for bruk av dette, for eksempel om bord på fly eller på sykehus, må overholdes.**
- ▶ **Deaktiver det trådløse grensesnittet for eksempel ved transport.** For å slå av det trådløse grensesnittet tar du ut knappcellebatteriet og det oppladbare batteriet.
- ▶ **Før du slår på den batteridrevne lampen ved bruk av Bosch-appen må du forsikre deg om at du kan se lampen og har iverksatt alle sikkerhetsforanstaltninger.**
- ▶ **Unngå støv på arbeidsplassen.** Støv kan lett antennes.
- ▶ **Denne batteridrevne lampen må ikke brukes av barn, eller personer med svekkede fysiske eller sansemessige evner eller manglende erfaring og kunnskap. Denne batteridrevne lampen kan brukes av barn fra åtte år og oppover og personer med reduserte fysiske eller sansemessige evner eller manglende erfaring og kunnskap hvis bruken skjer under tilsyn av en person som er ansvarlig for sikkerheten, eller vedkommende har fått opplæring i sikker bruk av den batteridrevne lampen av denne personen, og forstår farene som er forbundet med bruken.** Ellers er det fare for feilbetjening og personskader.
- ▶ **La ikke barn bruke den batteridrevne lampen.** Den er beregnet for profesjonell bruk. Barn kan utilsiktet blende seg selv eller andre personer.

Varemerket *Bluetooth®* og symbolene (logoene) er registrerte varemerker som tilhører Bluetooth SIG, Inc.

Enhver bruk av dette varemerket / symbolene av Robert Bosch Power Tools GmbH skjer på lisens.

## Produktbeskrivelse og ytelsespesifikasjoner

### Forskriftsmessig bruk

Den batteridrevne lampen er beregnet for midlertidig belysning i tørre rom forskjellige steder innen- og utendørs. Den er ikke egnet brukt til generell rombelysning.

Det spesielle batteridekselet sørger for at den batteridrevne lampen er støvtett og beskyttet mot vannsprut.

Via *Bluetooth®* kan den batteridrevne lampen betjenes med Bosch-appen "Bosch Toolbox".

### Illustrerte komponenter

Nummereringen av de illustrerte komponentene gjelder for bildet av elektroverktøyet på illustrasjonssiden.

- (1) Av/på-bryter
- (2) Låse batteridekselet
- (3) Batterideksel
- (4) Lampehode
- (5) For
- (6) Kjøleelement
- (7) Stativfeste 5/8"
- (8) Bærehåndtak
- (9) Skruer for deksel til batterirom
- (10) Deksel for batterirom
- (11) Knappcellebatteri
- (12) Batterirom
- (13) Utløserknapp for batteri<sup>a)</sup>
- (14) Batteri<sup>a)</sup>

a) Illustrert eller beskrevet tilbehør inngår ikke i standardleveransen. Det komplette tilbehøret finner du i vårt tilbehørsprogram.

### Tekniske data

Batteridrevet lampe	GLI 18V-2200 C	
Artikkelnummer		<b>3 601 D46 5..</b>
Nominell spenning	V=	18
Lysvarighet <sup>A)</sup> , ca.	min/Ah	44
Lysstrøm totalt, maks.	lm	2 200
Anbefalt omgivelsestemperatur ved lading	°C	0 ... +35
Tillatt omgivelsestemperatur under drift <sup>B)</sup> og ved lagring	°C	-20 ... +50
Knappcellebatteri	V type	3 CR 2032

Batteridrevet lampe		GLI 18V-2200 C
Anbefalte batterier		GBA 18V... ProCORE18V... (maks. 8,0 Ah)
Anbefalte ladeapparater		GAL 18... GAX 18... GAL 36...
Kapslingsgrad <sup>C)</sup>		IP 64 (støvtett og beskyttet mot vannsprut)
Dataoverføring		
Bluetooth <sup>®D)</sup>		Bluetooth <sup>®</sup> 4.1 (Low Energy)
Signalrekkevidde <sup>E)</sup>	m	15
Benyttet frekvensområde	MHz	2402–2480
Utgangseffekt	mW	< 2

A) ved maksimal lysstyrke inkl. gjenværende brukstid i dimmet modus

B) Begrenset ytelse ved temperatur under 0 °C

C) gjelder bare ved lukket og låst batteridekselet

D) De mobile enhetene må være kompatible med Bluetooth<sup>®</sup> Low Energy-enheter (versjon 4.1) og støtte Generic Access Profile (GAP).

E) Rekkevidden kan variere mye avhengig av ytre betingelser, inkludert mottaksenheten som brukes. Inne i lukkede rom, og ved metalliske hindringer (f.eks. vegger, hyller, skap osv.), kan Bluetooth<sup>®</sup>-rekkevidden være betydelig mindre.

Det kan hende at gjengivelsen av fargen på de belyste objektene ikke blir helt riktig.

#### Systemforutsetninger

Mobil enhet (nettbrett, smarttelefon)<sup>A)</sup> Android, iOS

A) Du finner minimumssystemkravene i den mobile enhetens appbutikk (for eksempel Google Play eller iTunes).

## Montering

### Lade batteriet (se bilde B)

► **Bruk bare laderne som er oppført i de tekniske spesifikasjonene.** Kun disse laderne er tilpasset til Li-ion-batteriet som er brukt i din batteridrevne lampe.

**Merk:** Batteriet er delvis ladet ved levering. For å sikre full effekt fra batteriet må du lade det helt opp i laderen før første gangs bruk.

Litium-ion-batteriet kan lades opp til enhver tid uten at levetiden forkortes. Det skader ikke batteriet å avbryte oppladingen.

Li-ion-batteriet har "Electronic Cell Protection (ECP)" som beskytter mot dyputladning. Hvis batteriet blir utladet, sørger en beskyttelseskobling for at den batteridrevne lampen slås av.

► **Ikke trykk på av/på-bryteren etter at den batteridrevne lampen har blitt slått av automatisk.** Batteriet kan skades. Kontroller at batteriet er ladet og

den batteridrevne lampen avkjølt før du slår på den batteridrevne lampen igjen.

For å ta ut batteriet (14) trykker du på utløserknappen (13) og trekker batteriet ut av den batteridrevne lampen. **Ikke bruk makt.**

Følg anvisningene for kassering.

### Ta knappcellebatteriet i bruk (se bilde B)

Ta av folien mellom knappcellebatteriet (11) og kontakten til knappcellebatteriet før første gangs bruk.

For at den batteridrevne lampen skal kunne registreres av den mobile enheten også når batteriet ikke er satt inn (14), er den utstyrt med et knappcellebatteri.

Åpne låsen til batteridekselet (2), og vipp opp batteridekselet (3).

Løsne skruen til dekselet for batterirommet (9), og ta av dekselet for batterirommet (10).

Ta av folien til kontakten til knappcellebatteriet, og lås dekselet til batterirommet med skruen igjen.

## Bruk

### Igangsetting

#### Innsetting av batteriet

Åpne låsen til batteridekselet (2), og fell batteridekselet (3) opp.

Sett det ladde batteriet (14) inn i lampehodet (4) til det merkes at det festes og ligger helt inntil lampehodet (4).

Lukk batteridekselet (3), og lås det deretter med låsemekanismen (2).

► **Når du lukker batteridekselet, må du passe på at gummileppen sitter riktig.** Ellers er beskyttelsen mot støv og vannsprut ikke garantert.

#### Sette opp

Fell foten (5) forsiktig ut, og sett batteridrevne lampen på gulvet. Pass på at den står stødig.

#### Feste lampen på stativet

Med stativfestet (7) kan den batteridrevne lampen skrues fast på et stativ.

Stram 5/8"-skruen. Kontroller at stativet står sikkert.

#### Sving lampehodet (se bilde A)

Lampehodet (4) er festet på bærehåndtaket (8).

Lampehodet kan stilles inn i fem posisjoner med bærehåndtaket.

#### Inn-/utkobling

For å **bruke** den batteridrevne lampen trykker du på av/på-bryteren (1).

For å **slå av** den batteridrevne lampen trykker du på av/på-bryteren (1) igjen.

#### Stille inn lysstyrken

Trykk kort på av/på-bryteren (1) for å slå på den batteridrevne lampen med maksimal lysstyrke. Hold av/på-

bryteren (1) inne helt til ønsket lysstyrke er nådd for å tilpasse lysstyrken i to nivåer.

#### Temperaturavhengig overbelastningsvern

Hvis tillatt driftstemperatur overskrides, reduseres lysstyrken før den batteridrevne lampen eventuelt slås av som beskyttelse. La den batteridrevne lampen avkjøles, og slå den på igjen.

#### Bytte knappcellebatteri (se bilde B)

► Pass på at ikke batterirommet (12) skades når du tar ut batteriet.

► Pass på at plusspolen til knappcellebatteriet vender opp.

En advarsel vises i appen før knappcellebatteriet (11) er helt tomt.

For å bytte knappcellebatteriet (11) løsner du låsen til batteridekselet (2) og vipper opp batteridekselet (3).



Løsne skruen til dekselet for batterirommet (9), og ta av dekselet for batterirommet (10).

Ta ut det tomme knappcellebatteriet, og sett inn et nytt.

Lukk dekselet til batteriet med skruen igjen.

#### Indikator for batteriladenivå

De grønne lysdiødene i batteriets ladenivåindikator viser batteriets ladenivå. Av sikkerhetsgrunner er det bare mulig å få vist ladenivået når den batteridrevne lampen er slått av.

Trykk på knappen for indikatoren for batteriets ladenivå  eller  for å se ladenivået. Dette er mulig også når batteriet er tatt ut.

Hvis ingen lysdiode lyser etter at knappen for indikatoren for batteriets ladenivå er trykt inn, er batteriet defekt og må skiftes ut.

#### Batteritype GBA 18V...



Lysdioder	Kapasitet
Kontinuerlig lys 3 × grønt	60–100 %
Kontinuerlig lys 2 × grønt	30–60 %
Kontinuerlig lys 1 × grønt	5–30 %
Blinker 1 × grønt	0–5 %

#### Batteritype ProCORE18V...



Lysdioder	Kapasitet
Kontinuerlig lys 5 × grønt	80–100 %
Kontinuerlig lys 4 × grønt	60–80 %
Kontinuerlig lys 3 × grønt	40–60 %
Kontinuerlig lys 2 × grønt	20–40 %
Kontinuerlig lys 1 × grønt	5–20 %
Blinker 1 × grønt	0–5 %

#### Styring via app

Den batteridrevne lampen er utstyrt med en Bluetooth®-modul som tillater dataoverføring til bestemte mobile enheter med Bluetooth®-grensesnitt (f.eks. smarttelefon, nettbrett) ved bruk av radioteknikk.

For å kunne styre den batteridrevne lampen via Bluetooth® trenger du Bosch-appen "Bosch Toolbox". Last ned appen fra app-butikken (Apple App Store, Google Play Store).

Velg deretter underpunktet "My Tools" i appen. Skjermen på din mobile enhet viser trinn for trinn hvordan den batteridrevne lampen kobles sammen med enheten.

Etter at det er opprettet forbindelse med den mobile enheten, er følgende funksjoner tilgjengelige:

- Fjernstyring
- Tidsstyring
- Sammenslåing av flere batteridrevne lamper til en gruppe
- Personlig tilpasning
- Statuskontroll, visning av varselmeldinger
- Generell informasjon og innstillinger
- Administrering

#### Arbeidshenvisninger

Kort tid før den batteridrevne lampen slås av på grunn av tomt batteri blinker den tre ganger og lyser med redusert lysstyrke.

Den batteridrevne lampen blinker fem ganger like før den slås av på grunn av tidsstyring.

Du kan tilpasse tidsstyringen via appen (se „Styring via app“, Side 52).

#### Feil – Årsak og løsning

Årsak	Løsning
<b>Det kan ikke opprettes Bluetooth®-forbindelse med den batteridrevne lampen.</b>	
Den batteridrevne lampen sender ikke ut noe Bluetooth®-signal.	Ta ut knappcellebatteriet (11) og det oppladbare batteriet (14) i 10 sekunder.
<b>Den batteridrevne lampen kan ikke betjenes via Bluetooth® til tross for at batteriet er ladet og satt inn.</b>	
Bluetooth®-modulen er ikke aktivert.	Trykk gjentatte ganger på av/på-bryteren (1) til den batteridrevne lampen kan betjenes via Bluetooth®.
<b>Den batteridrevne lampen kan ikke slås på etter trådløs lading.</b>	
Det induktivt oppladbare batteriet må initialiseres på nytt.	Ta ut batteriet (14) i 10 sekunder.
<b>PIN-koden til Bluetooth®-forbindelsen fungerer ikke.</b>	
PIN-koden må tilbakestilles til innstillingen fra fabrikk.	Ta ut knappcellebatteriet (11) og det oppladbare batteriet (14) i 10 sekunder.

## Service og vedlikehold

### Vedlikehold og rengjøring

- **Ta alltid ut batteriet før arbeid på den batteridrevne lampen (f.eks. montering eller vedlikehold), og før transport og oppbevaring av den batteridrevne lampen.** Det er fare for skader hvis du trykker på av/på-bryteren ved en feiltagelse.

Den batteridrevne lampen er vedlikeholdsfri og inneholder ingen deler som må skiftes eller vedlikeholdes.

Plastglasset til den batteridrevne lampen må bare rengjøres med en tørr, myk klut, slik at det ikke skades. Bruk ikke rengjørings- eller løsemidler.

Skift ut knappcellebatteriet med et nytt hvis det er helt utladet.

### Kundeservice og kundeveiledning

Kundeservice hjelper deg ved spørsmål om reparasjon og vedlikehold av produktet ditt og reservedelene. Du finner også sprengskisser og informasjon om reservedeler på [www.bosch-pt.com](http://www.bosch-pt.com)

Boschs kundeveilederteam hjelper deg gjerne hvis du har spørsmål om våre produkter og tilbehør.

Ved alle forespørsler og reservedelsbestillinger må du oppgi det 10-sifrede produktnummeret som er angitt på produktets typeskilt.

#### Norsk

Robert Bosch AS  
Postboks 350  
1402 Ski  
Tel.: 64 87 89 50  
Faks: 64 87 89 55

#### Du finner adresser til andre verksteder på:

[www.bosch-pt.com/serviceaddresses](http://www.bosch-pt.com/serviceaddresses)

### Transport

De anbefalte Li-ion-batteriene underligger kravene for farlig gods. Batteriene kan transporteres på veier av brukeren uten ytterligere krav.

Ved forsendelse gjennom tredje personer (f.eks.: lufttransport eller spedisjon) må det oppfylles spesielle krav til emballasje og merking. Du må konsultere en ekspert for farlig gods ved forberedelse av forsendelsen.

Send batterier kun hvis huset ikke er skadet. Lim igjen de åpne kontaktene og pakk batteriet slik at det ikke beveger seg i emballasjen. Ta også hensyn til videreførende nasjonale forskrifter.

### Deponering



Batterilamper, batterier, tilbehør og emballasje skal tilføres en miljøvennlig gjenvinning.



Batterilamper og batterier må ikke kastes i vanlig søppel!

#### Bare for land i EU:

Ifølge det europeiske direktivet 2012/19/EU om brukt elektrisk og elektronisk utstyr og gjennomføringen av dette i nasjonalt lovverk må batteridrevne lamper som ikke lenger kan brukes, og ifølge det europeiske direktivet 2006/66/EC må defekte eller brukte oppladbare batterier / engangs-batterier, sorteres og gjenvinnes på en miljøvennlig måte.

Ikke-forskriftsmessig håndtering av elektrisk og elektronisk avfall kan føre til miljø- og helseskader på grunn av eventuelle farlige stoffer.

#### (Oppladbare) batterier:

##### Li-ion:

Se informasjonen i avsnittet Transport (se „Transport“, Side 53).

## Suomi

### Akkualaisimien turvallisuusohjeet



**Lue kaikki turvallisuus- ja käyttöohjeet.** Turvallisuus- ja käyttöohjeiden noudattamatta jättäminen voi johtaa sähköiskuun, tulipaloon ja/ tai vakavaan loukkaantumiseen.

#### Säilytä kaikki turvallisuusohjeet ja ohjetiedot tulevaa käyttöä varten.

- Lue kaikki akun sisältävän sähkötyökalun tai akun mukana toimitetut turvallisuus- ja käyttöohjeet ja noudata niissä annettuja ohjeita.
- **Käsittele akkuvalaisinta huolellisesti ohjeiden mukaan.** Akkuvalaisin kuumentee voimakkaasti käytön yhteydessä, mikä suurentaa palo- ja räjähdysvaaraa.
- **Älä työskentele akkuvalaisimen kanssa räjähdysvaarallisissa ympäristöissä.**
- **Älä paina enää käynnistyskytkintä akkuvalaisimen automaattisen katkaisun jälkeen.** Akku saattaa vahingoittua. Varmista, että akku on ladattu ja akkuvalaisin on jäähtynyt, ennen kuin sytytät akkuvalaisimen uudelleen.
- **Käytä vain alkuperäisiä Bosch-tarvikkeita.**
- **Polttimoa ei voi vaihtaa.** Jos polttimo on viallinen, koko akkuvalaisin täytyy vaihtaa.
- **Ota akku pois akkuvalaisimesta kuljetuksen ja säilytyksen ajaksi tai jos teet akkuvalaisimeen liittyviä töitä (esim. asennus, huolto, jne.).** Käynnistyskytkimen tahaton painallus aiheuttaa loukkaantumiskaaran.
- **Älä suuntaa valosädettä ihmisiin tai eläimiin. Älä katso valosäteeseen edes kaukaa.**

- ▶ **Älä käytä akkuvalaisinta tieliikenteessä.** Akkuvalaisinta ei ole hyväksytty tieliikenteessä käyttöön.

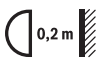

**Noudata vähimmäisetäisyyttä akkuvalaisimen ja kaikkien valaistujen pintojen ja esineiden välillä.** Jos väli on liian pieni, valaistut esineet voivat kuumeta liikaa.



**HUOMIO! Älä katso pitkäaikaisesti valonsäteeseen.** Optinen säteily voi olla haitallista silmillesi.

- ▶ **Älä peitä valaisimen päätä akkuvalaisimen ollessa päällä.** Valaisimen pää kuumenee käytössä ja voi aiheuttaa palovammoja.
- ▶ **Akusta saattaa purkautua höyryä, jos akku vioittuu tai jos akkua käytetään epäasianmukaisesti.** Akku saattaa syttyä palamaan tai räjähtää. Järjestä tehokas ilmanvaihto ja käänny lääkärin puoleen, jos havaitset ärsytystä. Höyry voi ärsyttää hengitysteitä.
- ▶ **Virheellisen käytön tai vaurioituneen akun yhteydessä akusta saattaa vuotaa herkästi syttyvää nestettä. Vältä koskettamista nestettä. Jos nestettä pääsee vahingossa iholle, huuhtelee kosketuskohta vedellä. Jos nestettä pääsee silmiin, käänny lisäksi lääkärin puoleen.** Akusta vuotava neste saattaa aiheuttaa ihon ärsytystä ja palovammoja.
- ▶ **Terävät esineet (esimerkiksi naulat ja ruuvitaltat) tai kuoreen kohdistuvat iskut saattavat vaurioittaa akkua.** Tämä voi johtaa akun oikosulkuun, tulipaloon, savuaamiseen, räjähtämiseen tai ylikuumenemiseen.
- ▶ **Varmista, ettei laitteesta irrotettu akku kosketa paperinliittimiä, kolikoita, avaimia, nauvoja, ruuveja tai muita pieniä metalliesineitä, koska ne voivat oikosulkea akun koskettimet.** Akkukoskettimien välinen oikosulku saattaa johtaa palovammoihin ja tulipaloon.
- ▶ **Älä avaa akkua.** Oikosulkuvaara.
- ▶ **Käytä akkua ainoastaan valmistajan tuotteissa.** Vain tällä tavalla saat estettyä akun vaarallisen ylikuormituksen.



Suojaa akkua kuumuudelta, esimerkiksi pitkäaikaiselta auringonpaisteelta, tulta, liialta, vedeltä ja kosteudelta. Räjähdys- ja oikosulkuvaara.



- ▶ **Lataa akut vain valmistajan suosittelemilla latauslaitteilla.** Latauslaite, joka soveltuu määrättyntyyppiselle akulle, saattaa muodostaa tulipalovaaran erilaista akkua ladattaessa.



**VAROITUS**



**Varmista, että lapset eivät voi saada nappiparistoa käsiinsä.** Nappiparistot ovat vaarallisia.

- ▶ **Nappiparistosta ei saa missään tapauksessa niellä tai työntää muihin ruumiinaukkoihin. Jos epäilet, että nappiparisto on nieltä tai työnnetty muuhun ruumiin-**

**naukkoon, käänny välittömästi lääkärin puoleen.**

Nieltä nappiparisto voi aiheuttaa 2 tunnin sisällä vakavia sisäelinten syöpymiä ja kuoleman.

- ▶ **Vaihda nappiparisto asianmukaisesti.** Muuten syntyy räjähdysvaara.
- ▶ **Käytä vain tässä käyttöohjekirjassa ilmoitettuja nappiparistoja.** Älä käytä muita nappiparistoja tai virtalähteitä.
- ▶ **Älä yritä ladata nappiparistoja äläkä oikosulje nappiparistoja.** Nappiparisto voi vuotaa, räjähtää, syttyä ja aiheuttaa tapaturmia.
- ▶ **Poista ja hävitä tyhjät nappiparistot asianmukaisesti.** Tyhjät nappiparistot voivat vuotaa ja tämän takia vahingoittaa tuotetta tai ihmisiä.
- ▶ **Älä ylikuumenta nappiparistoa tai heitä sitä tuleen.** Nappiparisto voi vuotaa, räjähtää, syttyä ja aiheuttaa tapaturmia.
- ▶ **Älä vaurioita tai pura nappiparistoa.** Nappiparisto voi vuotaa, räjähtää, syttyä ja aiheuttaa tapaturmia.
- ▶ **Älä päästä vaurioitunutta nappiparistoa kosketuksiin veden kanssa.** Vuotava litium voi muodostaa veden kanssa vetyä ja saattaa tämän takia johtaa tulipaloon, räjähdykseen tai tapaturmaan.
- ▶ **Älä käytä akkuvalaisinta, jos sen paristokansi ei mene enää kiinni. Irrota tässä tapauksessa nappiparisto ja korjauta akkuvalaisin.**
- ▶ **Varmista, ettei akkuvalaisinta käytetä vahingoissa ja/ tai luvatta Bluetooth®-illa.** Anna PIN-koodi Bosch-sovelluksella.
- ▶ **Akkuväläisön varustettu radiosignaaliiliitännällä. Paikallisia käyttörajoituksia (esimerkiksi lentokoneissa tai sairaaloissa) on noudatettava.**
- ▶ **Kytke radiosignaaliiliitännä pois käytöstä esimerkiksi kuljettamisen ajaksi.** Radiosignaaliiliitännän kytket pois käytöstä irrottamalla nappipariston ja akun.
- ▶ **Varmista Bosch-sovelluksella ennen akkuvalaisimen syyttämistä, että akkuvalaisimeen on näköyhteys ja että kaikki varotoimenpiteet on suoritettu.**
- ▶ **Estä pölyn kertyminen työpisteeseen.** Pöly saattaa olla herkästi syttyvää.
- ▶ **Tätä akkuvalaisinta ei ole tarkoitettu lasten eikä sellaisten henkilöiden käyttöön, jotka ovat fyysisiltä, aistillisilta tai henkisiltä kyvyiltään rajoitteellisia tai joilla ei ole tarvittavaa kokemusta ja tietämystä laitteen käytöstä. Lapset ja aikuiset, jotka rajoitteisten fyysisen, aistillisten tai henkisten kykyjensä, kokemattomuutensa tai tietämättömyytensä takia eivät osaa käyttää akkuvalaisinta turvallisesti, eivät saa käyttää sitä ilman vastuullisen henkilön valvontaa tai neuvontaa.** Muutoin syntyy virheellisen käytön ja onnettomuuksien vaara.
- ▶ **Älä anna lasten käyttää akkuvalaisinta.** Se on tarkoitettu ammattimaiseen käyttöön. Lapset voivat vahingossa häikäistä itseänsä tai sivullisia ihmisiä.

*Bluetooth®-sanamerkki ja -logot ovat Bluetooth SIG, Inc:n omistamia rekisteröityjä tavaramerkkejä. Robert Bosch*

Power Tools GmbH käyttää näitä sanamerkkejä/logoja aina lisenssillä.

## Tuotteen ja ominaisuuksien kuvaus

### Määräyksenmukainen käyttö

Akkuvalaisin on mukana kuljetettava valaisin, joka on tarkoitettu sisä- ja ulkotilojen eri kohteiden ajallisesti rajoitettuun valaisuun. Se ei sovellu huoneiden tavanomaiseksi valaisimeksi.

Erityisen akkusuojuksen kanssa akkuvalaisin on pöly- ja roiskevesitiivis.

Bluetooth® mahdollistaa akkuvalaisimen käytön Boschin "Bosch Toolbox" -sovelluksen kanssa.

### Kuvatut osat

Kuvattujen osien numerointi viittaa kuvasivulla olevaan sähkötyökalun kuvaan.

- (1) Käynnistyskytkin
- (2) Akkusuojuksen lukitus
- (3) Akkusuojuksen
- (4) Lampun pää
- (5) Tuki
- (6) Jäähdytysrunko
- (7) Jalustakiinnitin 5/8"
- (8) Kantokahva
- (9) Paristokotelon kannen ruuvi
- (10) Paristolokeron kansi
- (11) Nappiparisto
- (12) Paristokotelo
- (13) Akun lukituksen avauspainike<sup>a)</sup>
- (14) Akku<sup>a)</sup>

a) **Kuvassa näkyvä tai tekstissä mainittu lisätarvike ei kuulu vakiovarustukseen. Koko tarvikevalikoiman voit katsoa tarvikeohjelmastamme.**

### Tekniset tiedot

Akkuvalaisin	GLI 18V-2200 C	
Tuotenumero	3 601 D46 5..	
Nimellinen jännite	V=	18
Valaisuaika <sup>A)</sup> , n.	min/Ah	44
Kokonaisvalovirta, maks.	lm	2 200
Suosittelun ympäristön lämpötila latauksen yhteydessä	°C	0 ... +35
Sallittu ympäristön lämpötila käytössä <sup>B)</sup> ja säilytyksessä	°C	-20 ... +50
Nappiparisto	V Tyyppi	3 CR 2032
Suosittelut akut	GBA 18V... ProCORE18V... (maks. 8,0 Ah)	

Akkuvalaisin	GLI 18V-2200 C	
Suosittelut latauslaitteet		GAL 18... GAX 18... GAL 36...
Suojausluokka <sup>C)</sup>		IP 64 (pöly- ja roiskevesitiivis)
<b>Tiedonsiirto</b>		
Bluetooth <sup>D)</sup>		Bluetooth® 4.1 (Low Energy)
Signaalin kantavuus <sup>E)</sup>	m	15
Käyttöraajuusalue	MHz	2 402–2 480
Ulostuloteho	mW	< 2

- A) Maksimikirkkaudella ml. lopussa himmennetty toiminta-aika  
 B) Rajoitettu teho, kun lämpötila on <0 °C.  
 C) vain kun akkusuojuksen kiinni ja lukittu  
 D) Mobiililaitteiden täytyy olla yhteensopivia Bluetooth®-Low-Energy-laitteiden (versio 4.1) kanssa ja tukea Generic Access Profile (GAP) -pääsyprofiilia.  
 E) Kantavuus voi vaihdella voimakkaasti ulkoisten olosuhteiden ja käytettävän vastaanottimen mukaan. Suljetut tilat ja metalliset esteet (esimerkiksi seinät, kaapit, laukut, yms.) saattavat lyhentää huomattavasti Bluetooth®-yhteyden kantavuutta.

Valaistujen esineiden värit saattavat näkyä vääristyneinä.

### Järjestelmävaatimukset

Mobiililaitteet (tabletti, älypuhelin)<sup>A)</sup> Android, iOS

- A) Järjestelmän minimivaatimukset löydät mobiililaitteesi sovelluskaupasta (esim. Google Play tai iTunes).

## Asennus

### Akun lataaminen (katso kuva B)

- **Käytä vain teknisissä tiedoissa ilmoitettuja latauslaitteita.** Vain nämä latauslaitteet soveltuvat akkuvalaisimessa käytettävälle Li-ion-akulle.

**Huomautus:** Akku toimitetaan osittain ladattuna. Akun tähden tehon varmistamiseksi akku tulee ladata latauslaitteessa täyteen ennen ensikäyttöä.

Litiumioniakun voi ladata koska tahansa. Tämä ei lyhennä akun elinikää. Latauksen keskeytys ei vaurioita akkua.

Litiumioniakku on suojattu elektronisella kennojen suojauskella "Electronic Cell Protection (ECP)" syväpurkautumisen estämiseksi. Akun tyhjetessä suojauskytkentä sammuttaa akkuvalaisimen.

- **Älä paina enää käynnistyskytkintä akkuvalaisimen toiminnan automaattisen katkaisun jälkeen.** Akku saattaa vahingoittua. Varmista, että akku on ladattu ja akkuvalaisin on jäähtynyt, ennen kuin sytytät akkuvalaisimen uudelleen.

Kun haluat irrottaa akun (14) akkuvalaisimesta, paina akun lukituksen avauspainiketta (13) ja vedä akku pois. **Älä irrota akkua väkisin.**

Noudata hävitysohjeita.

## Nappipariston käyttöönotto (katso kuva B)

Irrota ensikäytön yhteydessä nappipariston (11) ja nappipariston koskettimen välissä oleva kalvo.

Akkuvalaisin on varustettu nappiparistolla, jotta mobiililaitte pystyy ohjaamaan sitä myös silloin, kun akkuvalaisimen akku (14) on irrotettu.

Avaa akkusuojuksen lukitus (2) ja käännä akkusuojuus (3) ylös.

Avaa paristokotelon kannen ruuvi (9) ja irrota paristokotelon kansi (10).

Poista kalvo nappipariston koskettimesta ja sulje paristokotelon kansi ruuvilla.

## Käyttö

### Käyttöönotto

#### Akun asennus

Avaa akkusuojuksen lukitus (2) ja käännä akkusuojuus (3) ylös.

Asenna ladattu akku (14) valaisimen päähän (4), niin että se lukittuu kunnolla paikalleen valaisimen pään (4) tasalle.

Sulje akkusuojuus (3) ja napsauta sen jälkeen akkusuojuksen lukitus (2) kiinni.

- **Varmista akkusuojuksen suljennan yhteydessä, että kumitiiviste on kunnolla paikallaan.** Muuten pöly- ja roiskevesisuojaus voi olla puutteellinen.

#### Asennus

Käännä tuki (5) varovasti auki ja aseta akkuvalaisin lattialle. Varmista tukeva asento.

#### Jalustaan kiinnitys

Jalustakiinnittimen (7) avulla voit ruuvata akkuvalaisimen kiinni jalustaan.

Kiristä 5/8"-ruuvi. Varmista jalustan tukeva asento.

#### Valaisimen päään kääntäminen (katso kuva A)

Valaisimen pää (4) on kiinnitetty kantokahvaan (8). Valaisimen päätä voi säätää kantokahvan avulla viiteen eri asentoon.

#### Käynnistys ja pysäytys

**Sytytä** akkuvalaisin painamalla käynnistyskytkintä (1).

**Sammuta** akkuvalaisin painamalla uudelleen käynnistyskytkintä (1).

#### Kirkkauden asetus

Paina käynnistyskytkintä (1) lyhyesti, jotta akkuvalaisin syttyy maksimitehollaan. Säädä valaisutehoa 2-portaisesti pitämällä käyttökytkintä (1) painettuna, kunnes valaisuteho on halutun suuruinen.

#### Lämpötilasta riippuva ylikuormitusuoja

Jos suurin sallittu käyttölämpötila ylittyy, ensin kirkkaus vähenee ja sen jälkeen akkuvalaisin sammuu tarvittaessa voittumisen estämiseksi. Anna akkuvalaisimen jäähtyä ja käynnistä se sitten uudelleen.

## Nappipariston vaihtaminen (katso kuva B)

- **Varo vahingoittamasta paristokoteloa (12) irrotuksen yhteydessä.**

- **Varmista, että nappipariston plusnapa osoittaa ylöspäin.**

Sovellus varoittaa, ennen kuin nappiparisto (11) on käytetty täysin loppuun.

Kun haluat vaihtaa nappipariston (11), avaa akkusuojuksen lukitus (2) ja käännä akkusuojuus (3) ylös.



Avaa paristokotelon kannen ruuvi (9) ja irrota paristokotelon kansi (10).

Poista tyhjä nappiparisto ja asenna uusi nappiparisto paikalleen.

Sulje paristokotelon kansi ruuvilla.

### Akun lataustilan näyttö

Akun lataustilan näytön vihreät LED-valot ilmaisevat akun lataustilan. Turvallisuussyistä lataustilan tarkastaminen on mahdollista vain akkuvalaisimen ollessa kytkettynä pois päältä.

Kun haluat nähdä lataustilan, paina lataustilan näytön painiketta  tai . Tämä on mahdollista myös akun ollessa irrotettuna.

Jos lataustilan näytön painikkeen painaminen ei sytytä yhtään LED-valoa, akku on viallinen ja se täytyy vaihtaa.

### Akkutyypit GBA 18V...



LED-valot	Kapasiteetti
3 vihreää valoa palaa jatkuvasti	60–100 %
2 vihreää valoa palaa jatkuvasti	30–60 %
1 vihreä valo palaa jatkuvasti	5–30 %
1 vihreä valo vilkkuu	0–5 %

### Akkutyypit ProCORE18V...



LED-valot	Kapasiteetti
5 vihreää valoa palaa jatkuvasti	80–100 %
4 vihreää valoa palaa jatkuvasti	60–80 %
3 vihreää valoa palaa jatkuvasti	40–60 %
2 vihreää valoa palaa jatkuvasti	20–40 %
1 vihreä valo palaa jatkuvasti	5–20 %
1 vihreä valo vilkkuu	0–5 %

### Ohjaus sovelluksella

Akkuvalaisin on varustettu Bluetooth®-moduulilla, joka mahdollistaa langattoman tiedonsiirron tiettyihin Bluetooth®-liitännällä varustettuihin mobiililaitteisiin (esim. älypuhelin, tabletti).



Kun haluat ohjata akkuvalaisinta *Bluetooth*-liitännän välityksellä, tarvitset Boschin "Bosch Toolbox" -sovelluksen. Lataa sovellus käyttämästäsi sovelluskaupasta (Apple App Store, Google Play Store).

Valitse tämän jälkeen sovelluksen "My Tools" -alakohta. Mobiililaitteesi näyttö neuvoo kaikki muut vaiheet, joilla muodostat akkuvalaisimen ja mobiililaitteen välisen yhteyden.

Kun olet saanut muodostettua yhteyden mobiililaitteeseen, voit käyttää seuraavia toimintoja:

- Kauko-ohjaus
- Ajustus
- Useamman akkuvalaisimen yhdistäminen ryhmäksi
- Personointi
- Tilan tarkastus, varoitusten antaminen
- Yleiset tiedot ja asetukset
- Hallinta

## Työskentelyohjeita

Hieman ennen kuin akkuvalaisin sammuu tyhjän akun takia, se antaa kolme vilkkumerkkiä ja palaa vähennetyllä kirkkaudella.

Akkuvalaisin antaa viisi vilkkumerkkiä hieman ennen kuin aikaohjaus sammuttaa akkuvalaisimen.

Aikaohjausta voi säätää sovelluksen kautta (katso "Ohjaus sovelluksella", Sivü 56).

## Vika – Syyt ja korjausohjeet

Syy	Korjaustoimenpide
<b>Akkuvalaisimeen ei saa muodostettua <i>Bluetooth</i>-yhteyttä.</b>	
Akkuvalaisin ei lähetä <i>Bluetooth</i> -signaalia.	Irrota nappiparisto (11) ja akku (14) 10 sekunnin ajaksi.
<b>Akkuvalaisinta ei paikalleen asennetusta ja ladatusta akusta huolimatta pysty käyttämään <i>Bluetooth</i>-yhteydellä.</b>	
<i>Bluetooth</i> -moduulia ei ole aktivoitu.	Paina useita kertoja käynnistyskytkintä (1), kunnes akkuvalaisinta pystyy käyttämään <i>Bluetooth</i> -yhteydellä.
<b>Akkuvalaisin ei syty johdottoman latauksen jälkeen.</b>	
Induktiivisesti ladattavan akun alkuasetus on tehtävä uudelleen.	Irrota akku (14) 10 sekunnin ajaksi.
<b><i>Bluetooth</i>-yhteyden PIN-koodi ei toimi.</b>	
PIN-koodi on palautettava tehdasasetuksiin.	Irrota nappiparisto (11) ja akku (14) 10 sekunnin ajaksi.

## Hoito ja huolto

### Huolto ja puhdistus

- **Ota akku pois akkuvalaisimesta kuljetuksen ja säilytyksen ajaksi tai jos teet akkuvalaisimeen liittyviä**

**työtä (esim. asennus, huolto, jne.).** Käynnistyskytkimen tahaton painallus aiheuttaa loukkaantumisvaaran.

Akkuvalaisin on huoltovapaa, eikä siinä ole vaihdettavia tai huollettavia osia.

Puhdista akkuvalaisimen muovilevy vain kuivalla pehmeällä liinalla vaurioiden välttämiseksi. Älä käytä puhdistusaineita tai liuottimia.

Jos nappiparisto on täysin tyhjentynyt, vaihda se uuteen.

## Asiakaspalvelu ja käyttöneuvonta

Asiakaspalvelu vastaa tuotteesi korjausta ja huoltoa sekä varaosia koskeviin kysymyksiin. Räjähetyksuvat ja varaosatiedot ovat myös verkko-osoitteessa: **www.bosch-pt.com**

Bosch-käyttöneuvontatiimi vastaa mielellään tuotteita ja tarvikkeita koskeviin kysymyksiin.

Ilmoita kaikissa kyselyissä ja varaosatilauksissa 10-numeroinen tuotenumero, joka on ilmoitettu tuotteen mallikilvessä.

## Suomi

Robert Bosch Oy  
Bosch-keskushuolto  
Pakkalantie 21 A  
01510 Vantaa  
Voitte tilata varaosat suoraan osoitteesta [www.bosch-pt.fi](http://www.bosch-pt.fi).  
Puh.: 0800 98044  
Faksi: 010 296 1838  
[www.bosch-pt.fi](http://www.bosch-pt.fi)

## Muut asiakaspalvelun yhteystiedot löydät kohdasta:

[www.bosch-pt.com/serviceaddresses](http://www.bosch-pt.com/serviceaddresses)

## Kuljetus

Suosittelut li-ion-akut ovat vaarallisia aineita koskevien lakimääräysten alaisia. Käyttäjä saa kuljettaa akkuja liikenteessä ilman erikoistoimenpiteitä.

Jos lähetys tehdään kolmansien osapuolten kautta (esim.: lentorahtina tai huolintaliikkeen välityksellä), tällöin on huomioitava pakkausta ja merkintää koskevat erikoisvaatimukset. Lähetystä varten tuote täytyy pakata vaarallisten aineiden asiantuntijan neuvojen mukaan.

Lähetä vain sellaisia akkuja, joiden kotelo on vaurioitumaton. Suojaa navat teipillä ja pakkaa akku niin, ettei se pääse liikkumaan pakkauksessa. Huomioi myös mahdolliset tätä pidemmälle menevät maakohtaiset määräykset.

## Hävitys



Toimita akkuvalaisimet, akut, lisätarvikkeet ja pakkaukset ympäristöstävälliseen uusiokäyttöön.



Akkuvalaisinta tai akkuja/paristoja ei saa hävittää sekajätteenä!

## Koskee vain EU-maita:

Sähkö- ja elektroniikkaromua koskevan EU-direktiivin 2012/19/EU ja sen kansalliseen lainsäädäntöön saattami-

sen mukaan käyttökkelvottomat akkuvälaisimet sekä EU-direktiivin 2006/66/EY mukaan vialliset tai loppuun käytetyt akut/paristot on kerättävä erikseen ja toimitettava ympäristöystävälliseen kierrätykseen.

Jos käytöstä poistetut sähkö- ja elektroniikkalaitteet hävitetään epäasianmukaisesti, niiden mahdollisesti sisältämät vaaralliset aineet voivat aiheuttaa haittaa ympäristölle ja ihmisten terveydelle.

#### Akut/paristot:

#### Li-ion:

Noudata luvussa "Kuljetus" annettuja ohjeita (katso "Kuljetus", Sivu 57).

## Ελληνικά

### Υποδείξεις ασφαλείας για φακούς μπαταρίας



**Διαβάστε όλες τις υποδείξεις ασφαλείας και τις οδηγίες.** Η μη τήρηση των υποδείξεων ασφαλείας και των οδηγιών μπορεί να προκαλέσει ηλεκτροπληξία, πυρκαγιά και/ή σοβαρούς τραυματισμούς.

#### Φυλάξτε όλες τις προειδοποιητικές υποδείξεις και οδηγίες για κάθε μελλοντική χρήση.

- ▶ Διαβάστε παρακαλώ και προσέξτε όλες τις υποδείξεις ασφαλείας και τις οδηγίες, που συνοδεύουν την μπαταρία ή το ηλεκτρικό εργαλείο, με το οποίο παραδόθηκε η μπαταρία.
- ▶ **Χειριστείτε προσεκτικά τον φακό μπαταρίας.** Ο φακός μπαταρίας δημιουργεί ισχυρή θερμότητα, η οποία οδηγεί σε αυξημένο κίνδυνο πυρκαγιάς και έκρηξης.
- ▶ **Μην εργάζεστε με τον φακό μπαταρίας σε επικίνδυνο για έκρηξη περιβάλλον.**
- ▶ **Μετά την αυτόματη απενεργοποίηση του φακού μπαταρίας μην πατήσετε άλλο τον διακόπτη On/Off.** Η μπαταρία μπορεί να υποστεί ζημιά ή βλάβη. Βεβαιωθείτε, ότι η μπαταρία είναι φορτισμένη και ο φακός μπαταρίας έχει κρυσώσει, προτού χρησιμοποιήσετε ξανά τον φακό μπαταρίας.
- ▶ **Χρησιμοποιείτε μόνο γνήσια εξαρτήματα Bosch.**
- ▶ **Η φωτεινή πηγή δεν μπορεί να αντικατασταθεί.** Εάν η φωτεινή πηγή είναι ελαττωματική, πρέπει να αντικατασταθεί όλος ο φακός μπαταρίας.
- ▶ **Αφαιρέστε την μπαταρία πριν από κάθε εργασία στον φακό μπαταρίας (π.χ. συναρμολόγηση, συντήρηση κλπ.) καθώς και σε περίπτωση μεταφοράς και φύλαξης του φακού μπαταρίας.** Σε περίπτωση αθέλητης ενεργοποίησης του διακόπτη ON/OFF υπάρχει κίνδυνος τραυματισμού.

- ▶ **Μην κατευθύνετε την ακτίνα επάνω σε πρόσωπα ή ζώα και μην κοιτάζετε οι ίδιοι κατευθείαν στην ακτίνα, ακόμη και από μεγάλη απόσταση.**

- ▶ **Μη χρησιμοποιείτε τον φακό μπαταρίας στην οδική κυκλοφορία.** Ο φακός μπαταρίας δεν είναι εγκεκριμένος για τον φωτισμό στην οδική κυκλοφορία.



**Διατηρείτε την ελάχιστη απόσταση του φακού μπαταρίας από όλες τις φωτιζόμενες επιφάνειες και αντικείμενα.** Σε περίπτωση μικρότερης απόστασης μπορεί να υπερθερμανθούν τα φωτιζόμενα αντικείμενα.



**ΠΡΟΣΟΧΗ! Μην κοιτάτε τη φωτεινή ακτίνα για μεγάλο χρονικό διάστημα.** Η οπτική ακτινοβολία μπορεί να βλάψει τα μάτια σας.

- ▶ **Μην καλύπτετε την κεφαλή του φωτιστικού, κατά τη διάρκεια που ο φακός μπαταρίας βρίσκεται σε λειτουργία.** Η κεφαλή του φωτιστικού θερμαίνεται κατά τη λειτουργία και μπορεί να προκαλέσει εγκαύματα, όταν η θερμότητα συσσωρεύεται.
- ▶ **Σε περίπτωση βλάβης ή/και αντικανονικής χρήσης της μπαταρίας μπορεί να εξέλθουν αναθυμιάσεις από την μπαταρία.** Η μπαταρία μπορεί να αναφλεγεί ή να εκραγεί. Αφήστε να μπει φρέσκο αέρας και επισκεφτείτε έναν γιατρό σε περίπτωση που έχετε ενοχλήσεις. Οι αναθυμιάσεις μπορεί να ερεθίσουν τις αναπνευστικές οδούς.
- ▶ **Σε περίπτωση λάθους χρήσης ή χαλασμένης μπαταρίας μπορεί να διαρρεύσει εύφλεκτο υγρό από την μπαταρία.** Αποφεύγετε κάθε επαφή μ' αυτό. Σε περίπτωση τυχαίας επαφής ξεπλυθείτε με νερό. Σε περίπτωση που τα υγρά έρθουν σε επαφή με τα μάτια, πρέπει να ζητήσετε επίσης και ιατρική βοήθεια. Τα διαρρέοντα υγρά μπαταρίας μπορεί να οδηγήσουν σε ερεθισμούς του δέρματος ή σε εγκαύματα.
- ▶ **Από αιχμηρά αντικείμενα, όπως π.χ. καρφιά ή κατασβίδια ή από εξωτερική άσκηση δύναμης μπορεί να υποστεί ζημιά η μπαταρία.** Μπορεί να προκληθεί ένα εσωτερικό βραχυκύκλωμα με αποτέλεσμα την ανάφλεξη, την εμφάνιση καπνού, την έκρηξη ή την υπερθέρμανση της μπαταρίας.
- ▶ **Κρατάτε τις μπαταρίες που δε χρησιμοποιείτε μακριά από συνδετήρες χαρτίων, νομίσματα, κλειδιά, καρφιά, βίδες κι άλλα μικρά μεταλλικά αντικείμενα που μπορούν να βραχυκυκλώσουν τις επαφές της μπαταρίας.** Ένα βραχυκύκλωμα των επαφών της μπαταρίας μπορεί να προκαλέσει τραυματισμούς ή φωτιά.
- ▶ **Μην ανοίγετε την μπαταρία.** Υπάρχει κίνδυνος βραχυκύκλωματος.
- ▶ **Χρησιμοποιείτε την μπαταρία μόνο σε προϊόντα του κατασκευαστή.** Μόνο έτσι προστατεύεται η μπαταρία από μια επικίνδυνη υπερφόρτιση.



**Προστατεύετε την μπαταρία από υπερβολικές θερμοκρασίες, π.χ. ακόμη και από συνεχή ηλιακή ακτινοβολία, φωτιά, ρύπανση, νερό και υγρασία.** Υπάρχει κίνδυνος έκρηξης και βραχυκύκλωματος.

- ▶ **Φορτίζετε τις μπαταρίες μόνο με φορτιστές, που προτείνονται από τον κατασκευαστή.** Όταν ένας φορτιστής, που προορίζεται μόνο για ένα συγκεκριμένο είδος μπαταριών, χρησιμοποιηθεί για τη φόρτιση άλλων μπαταριών μπορεί να προκαλέσει πυρκαγιά.



#### ΠΡΟΕΙΔΟΠΟΙΗΣΗ



**Βεβαιωθείτε, ότι η μπαταρία τύπου κουμπιού δε φθάνει στα χέρια των παιδιών.** Οι μπαταρίες τύπου κουμπιού είναι επικίνδυνες.

- ▶ **Οι μπαταρίες τύπου κουμπιού δεν επιτρέπεται ποτέ να καταποθούν ή να περάσουν μέσα σε άλλη σωματική κοιλότητα.** Όταν υπάρχει η υποψία, ότι μια μπαταρία τύπου κουμπιού έχει καταποθεί ή έχει περάσει μέσα σε μια άλλη σωματική κοιλότητα, επισκεφτείτε αμέσως έναν γιατρό. Μια κατάποση των μπαταριών τύπου κουμπιού μπορεί μέσα σε 2 ώρες να οδηγήσει σε σοβαρά εσωτερικά εγκαύματα και στο θάνατο.
- ▶ **Κατά την αλλαγή της μπαταρίας τύπου κουμπιού προσέχετε την ενδεδειγμένη αντικατάσταση της μπαταρίας τύπου κουμπιού.** Υπάρχει κίνδυνος έκρηξης.
- ▶ **Χρησιμοποιείτε μόνο τις μπαταρίες τύπου κουμπιού που αναφέρονται σε αυτές τις οδηγίες λειτουργίας.** Μη χρησιμοποιείτε άλλες μπαταρίες τύπου κουμπιού ή μια άλλη πηγή παροχής ενέργειας.
- ▶ **Μην προσπαθήσετε να επαναφορτίσετε την μπαταρία τύπου κουμπιού και μη βραχυκυκλώσετε την μπαταρία τύπου κουμπιού.** Η μπαταρία τύπου κουμπιού ενδέχεται να παρουσιάσει διαρροή, να εκραγεί, να πάρει φωτιά και να τραυματίσει άτομα.
- ▶ **Απομακρύνετε και αποσύρετε τι εκφορτισμένες μπαταρίες τύπου κουμπιού σύμφωνα με τους κανονισμούς.** Οι εκφορτισμένες μπαταρίες τύπου κουμπιού μπορούν να παρουσιάσουν διαρροή και να προξενήσουν έτσι ζημιά στο προϊόν ή να τραυματίσουν άτομα.
- ▶ **Μην υπερθερμαίνετε την μπαταρία τύπου κουμπιού και μην την ρίχνετε στη φωτιά.** Η μπαταρία τύπου κουμπιού ενδέχεται να παρουσιάσει διαρροή, να εκραγεί, να πάρει φωτιά και να τραυματίσει άτομα.
- ▶ **Μην προξενήσετε ζημιά στην μπαταρία τύπου κουμπιού και μην ανοίξετε την μπαταρία τύπου κουμπιού.** Η μπαταρία τύπου κουμπιού ενδέχεται να παρουσιάσει διαρροή, να εκραγεί, να πάρει φωτιά και να τραυματίσει άτομα.
- ▶ **Μη φέρετε μια χαλασμένη μπαταρία τύπου κουμπιού σε επαφή με νερό.** Το εξερχόμενο λίθιο μπορεί με το νερό να δημιουργήσει υδρογόνο και έτσι να οδηγήσει σε φωτιά, έκρηξη ή στον τραυματισμό ατόμων.
- ▶ **Μη χρησιμοποιείτε άλλο τον φακό μπαταρίας, όταν το κάλυμμα της θήκης της μπαταρίας δεν μπορεί πλέον να κλείσει, απομακρύνετε την μπαταρία τύπου κουμπιού και αναθέστε την επισκευή του φακού μπαταρίας.**
- ▶ **Βεβαιωθείτε, ότι ο φακός μπαταρίας δεν ενεργοποιείται ακούσια και/ή ανεπίτηπτα μέσω Bluetooth®.** Παραχωρήστε ένα PIN με την εφαρμογή Bosch.

- ▶ **Ο φακός μπαταρίας είναι εξοπλισμένος με μια ασύρματη θέση διεπαφής. Οι τοπικοί περιορισμοί λειτουργίας, π.χ. σε αεροπλάνα ή νοσοκομεία πρέπει να τηρούνται.**
- ▶ **Απενεργοποιήστε την ασύρματη θύρα διεπαφής π.χ. κατά τη μεταφορά.** Για την απενεργοποίηση της ασύρματης θύρας διεπαφής αφαιρέστε την μπαταρία τύπου κουμπιού και την μπαταρία.
- ▶ **Πριν την ενεργοποίηση του φακού μπαταρίας βεβαιωθείτε μέσω της εφαρμογής Bosch, ότι υπάρχει οπτική επαφή με τον φακό μπαταρίας και ότι έχετε λάβει όλα τα προφυλακτικά μέτρα ασφαλείας.**
- ▶ **Αποφεύγετε τη δημιουργία συσσωρεύσεων σκόνης στο χώρο που εργάζεστε.** Οι σκόνες αναφλέγονται εύκολα.
- ▶ **Αυτός ο φακός μπαταρίας δεν προβλέπεται για χρήση από παιδιά και άτομα με περιορισμένες φυσικές, αισθητήριες ή διανοητικές ικανότητες ή με έλλειψη εμπειρίας και ανεπαρκείς γνώσεις.** Αυτός ο φακός μπαταρίας μπορεί να χρησιμοποιηθεί από παιδιά από 8 ετών και πάνω καθώς και από άτομα με περιορισμένες φυσικές, αισθητήριες ή διανοητικές ικανότητες ή με έλλειψη εμπειρίας και ανεπαρκείς γνώσεις, όταν επιβλέπονται από ένα υπεύθυνο για την ασφάλειά τους άτομο ή έχουν από αυτό καθοδηγηθεί σχετικά με την ασφαλή εργασία με τον φακό μπαταρίας και τους συναφείς κινδύνους με αυτή κινδύνους. Διαφορετικά υπάρχει κίνδυνος λανθασμένου χειρισμού και τραυματισμού.
- ▶ **Μην αφήσετε τα παιδιά να χρησιμοποιήσουν τον φακό μπαταρίας.** Ο φακός μπαταρίας προορίζεται για επαγγελματική χρήση. Τα παιδιά μπορεί αθέλητα να τυφλωθούν τα ίδια ή να τυφλώσουν άλλα άτομα.

**Το λεκτικό σήμα Bluetooth® όπως επίσης τα εικονογράμματα (λογότυπα) είναι καταχωρημένα εμπορικά σήματα και ιδιοκτησία της Bluetooth SIG, Inc. Οποιαδήποτε χρήση αυτών των λεκτικών σημάτων/εικονογραμμάτων από τη Robert Bosch Power Tools GmbH πραγματοποιείται με τη σχετική άδεια χρήσης.**

## Περιγραφή προϊόντος και ισχύος

### Χρήση σύμφωνα με τον προορισμό

Ο φακός μπαταρίας προορίζεται για τον κινητό, τοπικά και χρονικά περιορισμένο φωτισμό σε εσωτερικό και εξωτερικό χώρο και δεν είναι κατάλληλος για γενικό φωτισμό χώρου.

Χάρη στο ειδικό κάλυμμα της μπαταρίας ο φακός μπαταρίας είναι στεγανός στη σκόνη και προστατεύεται από το νερό.

Η λειτουργία Bluetooth® καθιστά δυνατό το χειρισμό του φακού μπαταρίας με τη βοήθεια της εφαρμογής (App) Bosch «Bosch Toolbox».

### Απεικονιζόμενα στοιχεία

Η απαρίθμηση των απεικονιζόμενων στοιχείων αναφέρεται στην απεικόνιση του ηλεκτρικού εργαλείου στη σελίδα γραφικών.

- (1) Διακόπτης On/Off
- (2) Ασφάλιση του καλύμματος της μπαταρίας

- (3) Κάλυμμα της μπαταρίας
- (4) Κεφαλή φωτιστικού
- (5) Πέλμα
- (6) Ψυκτικό σώμα
- (7) Υποδοχή τρίποδα 5/8"
- (8) Λαβή μεταφοράς
- (9) Βίδα καπακιού της θήκης μπαταρίας
- (10) Κάλυμμα της θήκης της μπαταρίας
- (11) Μπαταρία τύπου κουμπιού
- (12) Θήκη μπαταριών
- (13) Πλήκτρο απασφάλισης της μπαταρίας<sup>a)</sup>
- (14) Μπαταρία<sup>a)</sup>

a) **Εξαρτήματα που απεικονίζονται ή περιγράφονται δεν περιέχονται στη στάνταρ συσκευασία. Τον πλήρη κατάλογο εξαρτημάτων μπορείτε να τον βρείτε στο πρόγραμμα εξαρτημάτων.**

## Τεχνικά στοιχεία

Φακός μπαταρίας	GLI 18V-2200 C	
Κωδικός αριθμός	3 601 D46 5..	
Ονομαστική τάση	V=	18
Διάρκεια φωτισμού <sup>A)</sup> , περίπου	min/Ah	44
Συνολική φωτεινή ροή, μέγ.	lm	2.200
Συνιστώμενη θερμοκρασία περιβάλλοντος κατά τη φόρτιση	°C	0 ... +35
Επιτρεπόμενη θερμοκρασία περιβάλλοντος κατά τη λειτουργία <sup>B)</sup> και σε περίπτωση αποθήκευσης	°C	-20 ... +50
Μπαταρία τύπου κουμπιού	V Τύπος	3 CR 2032
Συνιστώμενες μπαταρίες		GBA 18V... ProCORE 18V... (μέγ. 8,0 Ah)
Συνιστώμενοι φορτιστές		GAL 18... GAX 18... GAL 36...
Βαθμός προστασίας <sup>C)</sup>		IP 64 (προστασία από σκόνη και νερό)
<b>Μεταφορά δεδομένων</b>		
Bluetooth® <sup>D)</sup>		Bluetooth® 4.1 (Low Energy)
Εμβέλεια σήματος <sup>E)</sup>	m	15
Χρησιμοποιούμενη περιοχή συχνοτήτων	MHz	2.402-2.480

## Φακός μπαταρίας GLI 18V-2200 C

Ισχύς εξόδου	mW	< 2
--------------	----	-----

- A) σε περίπτωση μέγιστης φωτεινότητας συμπεριλαμβανομένου του υπόλοιπου χρόνου λειτουργίας στη λειτουργία μειωμένης έντασης φωτισμού
- B) Περιορισμένη ισχύς στις θερμοκρασίες <0 °C
- C) Ισχύει μόνο σε περίπτωση κλειστού και ασφαλισμένου καλύμματος της μπαταρίας
- D) Οι φορητές θερματικές συσκευές πρέπει να είναι συμβατές με τις συσκευές Low-Energy Bluetooth® (έκδοση 4.1) και να υποστηρίζουν το Generic Access Profile (GAP).
- E) Η εμβέλεια ανάλογα με τις εξωτερικές συνθήκες μπορεί να ποικίλει σημαντικά, συμπεριλαμβανομένης της χρησιμοποιούμενης συσκευής λήψης. Εντός κλειστών χώρων και λόγω μεταλλικών εμπόδων (π.χ. τοίχοι, ράφια, κασετίνες κλπ.) μπορεί η εμβέλεια Bluetooth® να είναι σημαντικά μικρότερη.

Η απόδοση των χρωμάτων των φωπιζόμενων αντικειμένων μπορεί να αλλοιωθεί.

## Προϋποθέσεις συστήματος

Φορητή θερματική συσκευή (tablet, smartphone) <sup>A)</sup>	Android, iOS
---	--------------

- A) Τις ελάχιστες προϋποθέσεις συστήματος θα τις βρείτε στην εφαρμογή (App) Store της κινητής τελικής σας συσκευής (π.χ. Google Play ή iTunes).

## Συναρμολόγηση

### Φόρτιση μπαταρίας (βλέπε εικόνα B)

► **Χρησιμοποιείτε μόνο τους φορτιστές που αναφέρονται στα Τεχνικά στοιχεία.** Μόνο αυτοί οι φορτιστές είναι εναρμονισμένοι με την μπαταρία ιόντων λιθίου που χρησιμοποιείται στον φακό μπαταρίας σας.

**Υπόδειξη:** Η μπαταρία παραδίδεται μερικώς φορτισμένη. Για να εξασφαλίσετε την πλήρη ισχύ της μπαταρίας πρέπει να την φορτίσετε στον φορτιστή πριν την χρησιμοποιήσετε για πρώτη φορά.

Η μπαταρία ιόντων λιθίου μπορεί να φορτιστεί οποτεδήποτε, χωρίς να μειωθεί η διάρκεια ζωής. Η διακοπή της φόρτισης δε βλάπτει την μπαταρία.

Η μπαταρία ιόντων λιθίου προστατεύεται με το σύστημα "Electronic Cell Protection (ECP)" από μια πλήρη αποφόρτιση. Όταν αδειάσει η μπαταρία ο φακός μπαταρίας απενεργοποιείται από μια προστατευτική διάταξη.

► **Μετά την αυτόματη απενεργοποίηση του φακού μπαταρίας μην πατήσετε άλλο τον διακόπτη On/Off.** Η μπαταρία μπορεί να υποστεί ζημιά. Βεβαιωθείτε, ότι η μπαταρία είναι φορτισμένη και ο φακός μπαταρίας έχει κρυώσει, προτού χρησιμοποιήσετε ξανά τον φακό μπαταρίας.

Για να αφαιρέσετε την μπαταρία (14) πατήστε το πλήκτρο απασφάλισης (13) και τραβήξτε την μπαταρία έξω από τον φακό μπαταρίας. **Μην εφαρμόσετε εδώ καμία βία.**

Προσέξτε στις υποδείξεις απόσυρσης.

### Θέση σε λειτουργία της μπαταρίας τύπου κουμπιού (βλέπε εικόνα B)

Για τη θέση σε λειτουργία για πρώτη φορά απομακρύνετε τη μεμβράνη διαχωρισμού μεταξύ της μπαταρίας τύπου κουμπιού (11) και της επαφή της μπαταρίας τύπου κουμπιού.

Για να μπορεί να ανιχνευτεί ο φακός μπαταρίας επίσης και χωρίς τοποθετημένη μπαταρία **(14)** από την κινητή τελική συσκευή, είναι εξοπλισμένος με μια μπαταρία τύπου κουμπιού. Απασφαλίστε το κάλυμμα της μπαταρίας **(2)** και ανοίξτε το κάλυμμα της μπαταρίας **(3)**.

Λύστε τη βίδα του καλύμματος της θήκης της μπαταρίας **(9)** και αφαιρέστε το κάλυμμα της θήκης της μπαταρίας **(10)**.

Αφαιρέστε τη μεμβράνη από την επαφή της μπαταρίας τύπου κουμπιού και ασφαλίστε ξανά το κάλυμμα της θήκης της μπαταρίας με τη βίδα.

## Λειτουργία

### Θέση σε λειτουργία

#### Τοποθέτηση της μπαταρίας

Απασφαλίστε το κάλυμμα της μπαταρίας **(2)** και ανοίξτε το κάλυμμα της μπαταρίας **(3)**.

Τοποθετήστε τη φορτισμένη μπαταρία **(14)** στην κεφαλή του φακού **(4)**, μέχρι να ασφαλίσει αισθητά και να ακουμπά ισοπέδα στην κεφαλή του φακού **(4)**.

Κλείστε το κάλυμμα της μπαταρίας **(3)** και στη συνέχεια την ασφάλιση του καλύμματος της μπαταρίας **(2)**.

#### ► Προσέξτε κατά το κλείσιμο του καλύμματος της μπαταρίας τη σωστή προσαρμογή του λαστιχένιου χείλους.

Διαφορετικά δεν εξασφαλίζεται προστασία από τη σκόνη και το ψεκαζόμενο νερό.

#### Τοποθέτηση

Ανοίξτε προσεκτικά το πόδι στήριξης **(5)** και τοποθετήστε το φακό μπαταρίας στο δάπεδο. Προσέξτε την ασφαλή στήριξη.

#### Στερέωση πάνω στον τρίποδα

Με την υποδοχή τρίποδα **(7)** μπορείτε να βιδώσετε τον φακό μπαταρίας πάνω σε έναν τρίποδα.

Σφίξτε τη βίδα 5/8" σταθερά. Προσέξτε την ασφαλή στήριξη του τρίποδα.

#### Περιστροφή της κεφαλής του φακού (βλέπε εικόνα A)

Η κεφαλή του φακού **(4)** είναι στερεωμένη στη λαβή μεταφοράς **(8)**. Η κεφαλή του φακού με τη βοήθεια της λαβής μεταφοράς μπορεί να ρυθμιστεί σε πέντε θέσεις.

#### Θέση σε λειτουργία κι εκτός λειτουργίας

Για τη **θέση σε λειτουργία** πατήστε στον φακό μπαταρίας τον διακόπτη On/Off **(1)**.

Για την **απενεργοποίηση** του φακού μπαταρίας, πατήστε ξανά τον διακόπτη On/Off **(1)**.

#### Ρύθμιση φωτεινότητας

Πατήστε τον διακόπτη On/Off **(1)** σύντομα, για να ενεργοποιήσετε τον φακό μπαταρίας με τη μέγιστη φωτεινότητα. Για την προσαρμογή της φωτεινότητας σε 2 βαθμίδες κρατήστε τον διακόπτη On/Off **(1)** πατημένο, ώσπου να επιτευχθεί η επιθυμητή φωτεινότητα.

#### Προστασία από υπερφόρτωση σε εξάρτηση από τη θερμοκρασία

Σε περίπτωση υπέρβασης της επιτρεπόμενης θερμοκρασίας λειτουργίας μειώνεται πρώτα η φωτεινότητα, προτού ενδεχομένως απενεργοποιηθεί ο φακός μπαταρίας για προστασία. Αφήστε τον φακό μπαταρίας να κρυώσει και ακολουθήστε τις οδηγίες του εκ νέου σε λειτουργία.

#### Αλλαγή της μπαταρίας τύπου κουμπιού (βλέπε εικόνα B)

► **Κατά την αφαίρεση προσέξτε, ώστε η θήκη της μπαταρίας (12) να μην υποστεί ζημιά.**

► **Προσέξτε, να δείχνει ο θετικός πόλος της μπαταρίας τύπου κουμπιού προς τα επάνω.**

Προτού αδειάσει εντελώς η μπαταρία τύπου κουμπιού **(11)**, εμφανίζεται στην εφαρμογή (App) μια προειδοποίηση.

Για να αλλάξετε την μπαταρία τύπου κουμπιού **(11)**, απασφαλίστε το κάλυμμα της μπαταρίας **(2)** και ανοίξτε το κάλυμμα της μπαταρίας **(3)**.



Λύστε τη βίδα του καλύμματος της θήκης της μπαταρίας **(9)** και αφαιρέστε το κάλυμμα της θήκης της μπαταρίας **(10)**.

Αφαιρέστε την άδεια μπαταρία τύπου κουμπιού και τοποθετήστε μέσα μια νέα μπαταρία τύπου κουμπιού.

Ασφαλίστε το κάλυμμα της θήκης της μπαταρίας ξανά με τη βίδα.

#### Ένδειξη της κατάστασης φόρτισης της μπαταρίας

Οι πράσινες φωτοдиодοι (LED) της ένδειξης της κατάστασης φόρτισης της μπαταρίας δείχνουν την κατάσταση φόρτισης της μπαταρίας. Για λόγους ασφαλείας η εξακριβωση της κατάστασης φόρτισης είναι δυνατή μόνο σε περίπτωση απενεργοποιημένου του φακού μπαταρίας.

Πατήστε το πλήκτρο για την ένδειξη της κατάστασης φόρτισης  ή , για να εμφανίσετε την κατάσταση φόρτισης. Αυτό είναι επίσης δυνατό σε περίπτωση που έχει αφαιρεθεί η μπαταρία.

Όταν μετά το πάτημα του πλήκτρου για την ένδειξη της κατάστασης φόρτισης δεν ανάβει καμία φωτοδιόδος (LED), η μπαταρία είναι ελαττωματική και πρέπει να αντικατασταθεί.

#### Τύπος μπαταρίας GBA 18V...



Φωτοдиодοι (LED)	Χωρητικότητα
Συνεχώς αναμμένο φως 3× πράσινο	60–100 %
Συνεχώς αναμμένο φως 2× πράσινο	30–60 %
Συνεχώς αναμμένο φως 1× πράσινο	5–30 %
Αναβοσβήνον φως 1× πράσινο	0–5 %

#### Τύπος μπαταρίας ProCORE18V...



Φωτοдиодοι (LED)	Χωρητικότητα
Συνεχώς αναμμένο φως 5× πράσινο	80–100 %
Συνεχώς αναμμένο φως 4× πράσινο	60–80 %

Φωτοдиодοι (LED)	Χωρητικότητα
Συνεχώς αναμμένο φως 3× πράσινο	40–60 %
Συνεχώς αναμμένο φως 2× πράσινο	20–40 %
Συνεχώς αναμμένο φως 1× πράσινο	5–20 %
Αναβοσβήνον φως 1× πράσινο	0–5 %

### Έλεγχος μέσω εφαρμογής (App)

Ο φακός μπαταρίας είναι εξοπλισμένος με μια μονάδα *Bluetooth®*, η οποία μέσω ασύρματης τεχνολογίας επιτρέπει τη μεταφορά δεδομένων σε καθορισμένες κινητές τελικές συσκευές με θύρα διαπαφής *Bluetooth®* (π.χ. smartphone, tablet).

Για τη δυνατότητα ελέγχου του φακού μπαταρίας μέσω *Bluetooth®*, χρειάζεστε την εφαρμογή (App) Bosch «Bosch Toolbox». Κατεβάστε την εφαρμογή (App) μέσω ενός αντίστοιχου App-Store (Apple App Store, Google Play Store).

Επιλέξτε στη συνέχεια στην εφαρμογή (App) το υπομενού «My Tools». Η οθόνη της κινητής τελικής σας συσκευής δείχνει όλα τα περαιτέρω βήματα για τη σύνδεση του φακού μπαταρίας με την τελική συσκευή.

Αφού πρώτα αποκατασταθεί μια ένωση με την κινητή τελική συσκευή, είναι διαθέσιμες οι ακόλουθες λειτουργίες:

- Τηλεχειρισμός
- Χρονορύθμιση
- Συνδυασμός περισσότερων φακών μπαταρίας σε μια ομάδα
- Εξατομίκευση
- Έλεγχος κατάστασης, έκδοση μηνυμάτων προειδοποίησης
- Γενικές πληροφορίες και ρυθμίσεις
- Διαχείριση

### Υποδείξεις εργασίας

Λίγο πριν απενεργοποιηθεί ο φακός μπαταρίας λόγω άδειας μπαταρίας, αναβοσβήνει τρεις φορές και φωτίζει με μειωμένη φωτεινότητα.

Λίγο πριν απενεργοποιηθεί ο φακός μπαταρίας λόγω χρονορύθμισης, αναβοσβήνει πέντε φορές.

Τη χρονορύθμιση μπορείτε να την προσαρμόσετε μέσω της εφαρμογής (App) (βλέπε «Έλεγχος μέσω εφαρμογής (App)», Σελίδα 62).

### Σφάλματα – Αιτίες και αντιμετώπιση

Αιτία	Αντιμετώπιση
<b>Στον φακό μπαταρίας δεν μπορεί να γίνει καμία σύνδεση <i>Bluetooth®</i>.</b>	
Ο φακός μπαταρίας δε στέλνει κανένα σήμα <i>Bluetooth®</i> .	Αφαιρέστε για 10 δευτερόλεπτα την μπαταρία τύπου κουμπιού <b>(11)</b> και την μπαταρία <b>(14)</b> .
<b>Ο χειρισμός του φακού μπαταρίας δε λειτουργεί μέσω <i>Bluetooth®</i> παρόλη την τοποθετημένη και φορτισμένη μπαταρία.</b>	
Η μονάδα <i>Bluetooth®</i> δεν είναι ενεργοποιημένη.	Πατήστε επανειλημμένα τον διακόπτη On/Off <b>(1)</b> , μέχρι να μπορεί να λειτουργήσει ο χει-

Αιτία	Αντιμετώπιση
	ρισμός του φακού μπαταρίας μέσω <i>Bluetooth®</i> .
<b>Ο φακός μπαταρίας δεν μπορεί να ενεργοποιηθεί μετά την ασύρματη φόρτιση.</b>	
Η επαγωγικά φορτιζόμενη μπαταρία πρέπει να αρχικοποιηθεί εκ νέου.	Αφαιρέστε για 10 δευτερόλεπτα την μπαταρία <b>(14)</b> .
<b>Το PIN της σύνδεσης <i>Bluetooth®</i> δε λειτουργεί.</b>	
Το PIN πρέπει να επαναφερθεί στη ρύθμιση εργοστασίου.	Αφαιρέστε για 10 δευτερόλεπτα την μπαταρία τύπου κουμπιού <b>(11)</b> και την μπαταρία <b>(14)</b> .

## Συντήρηση και σέρβις

### Συντήρηση και καθαρισμός

- **Αφαιρέστε την μπαταρία πριν από κάθε εργασία στον φακό μπαταρίας (π.χ. συναρμολόγηση, συντήρηση κλπ.) καθώς και σε περίπτωση μεταφοράς και φύλαξης του φακού μπαταρίας.** Σε περίπτωση αθέλητης ενεργοποίησης του διακόπτη ON/OFF υπάρχει κίνδυνος τραυματισμού.

Ο φακός μπαταρίας δε χρειάζεται συντήρηση και δεν περιέχει εξαρτήματα που θα πρέπει να αντικαθίστανται ή να συντηρούνται.

Να καθαρίζετε τον πλαστικό δίσκο του φακού μπαταρίας μόνο με ένα στεγνό, μαλακό πανί για να αποφύγετε τυχόν ζημιές. Μη χρησιμοποιήσετε κανένα υγρό καθαρισμού ή διαλυτή.

Όταν η μπαταρία τύπου κουμπιού είναι εντελώς άδεια, αντικαταστήστε την με μια νέα.

### Εξυπηρέτηση πελατών και συμβουλές εφαρμογής

Η υπηρεσία εξυπηρέτησης πελατών απαντά στις ερωτήσεις σας σχετικά με την επισκευή και τη συντήρηση του προϊόντος σας καθώς και για τα αντίστοιχα ανταλλακτικά. Σχέδια συναρμολόγησης και πληροφορίες για τα ανταλλακτικά θα βρείτε επίσης κάτω από: [www.bosch-pt.com](http://www.bosch-pt.com)

Η ομάδα παροχής συμβουλών της Bosch απαντά ευχαρίστως τις ερωτήσεις σας για τα προϊόντα μας και τα εξαρτήματά τους. Δώστε σε όλες τις ερωτήσεις και παραγγελίες ανταλλακτικών οπωσδήποτε το 10ψήφιο κωδικό αριθμό σύμφωνα με την πινακίδα τύπου του προϊόντος.

### Ελλάδα

Robert Bosch A.E.  
Ερχειάς 37  
19400 Κορωπί – Αθήνα  
Τηλ.: 210 5701258  
Φαξ: 210 5701283  
Email: [pt@gr.bosch.com](mailto:pt@gr.bosch.com)  
[www.bosch.com](http://www.bosch.com)  
[www.bosch-pt.gr](http://www.bosch-pt.gr)

## Περαιτέρω διευθύνσεις σέρβις θα βρείτε στην ηλεκτρονική διεύθυνση:

www.bosch-pt.com/serviceaddresses

### Μεταφορά

Οι συνιστώμενες μπαταρίες ιόντων λιθίου υπόκεινται στις απαιτήσεις των επικίνδυνων αγαθών. Οι μπαταρίες μπορούν να μεταφερθούν οδικώς από τον χρήστη χωρίς άλλους όρους.

Όταν, όμως, οι μπαταρίες αποστέλλονται από τρίτους (π.χ. αεροπορικής ή με εταιρία μεταφορών) πρέπει να τηρούνται διάφορες ιδιαίτερες απαιτήσεις για τη συσκευασία και τη σήμανση. Εδώ πρέπει, κατά την προετοιμασία του τεμαχίου αποστολής να ζητηθεί οπωσδήποτε και η συμβουλή ενός ειδικού για επικίνδυνα αγαθά.

Αποστέλλετε τις μπαταρίες μόνο όταν το περίβλημα είναι άθικτο. Κολλάτε τις γυμνές επαφές με κολλητική ταινία και να συσκευάζετε την μπαταρία κατά τέτοιο τρόπο, ώστε αυτή να μην κουνιέται μέσα στη συσκευασία. Παρακαλούμε να λαμβάνετε επίσης υπόψη σας και τυχόν πιο αυστηρές εθνικές διατάξεις.

### Απόσυρση



Οι φακοί μπαταρίας, οι μπαταρίες τα εξαρτήματα και οι συσκευασίες πρέπει να ανακυκλώνονται με τρόπο φιλικό προς το περιβάλλον.



Μην ρίχνετε τους φακούς μπαταρίας και τις μπαταρίες στα απορρίμματα του σπιτιού σας!

### Μόνο για χώρες της ΕΕ:

Σύμφωνα με την Ευρωπαϊκή οδηγία 2012/19/ΕΕ σχετικά με τις παλιές ηλεκτρικές και ηλεκτρονικές συσκευές και τη μεταφορά της οδηγίας αυτής σε εθνικό δίκαιο οι άχρηστοι φακοί μπαταρίας και σύμφωνα με την Ευρωπαϊκή οδηγία 2006/66/ΕΚ οι χαλασμένες ή χρησιμοποιημένες μπαταρίες πρέπει να συλλέγονται ξεχωριστά, για να ανακυκλωθούν με τρόπο φιλικό προς το περιβάλλον.

Σε περίπτωση μη ενδεδειγμένης απόσυρσης οι ηλεκτρικές και ηλεκτρονικές συσκευές λόγω ενδεχομένης παρουσίας επικίνδυνων ουσιών μπορούν να έχουν επιβλαβείς επιπτώσεις στο περιβάλλον και στην ανθρώπινη υγεία.

### Επαναφορτιζόμενες μπαταρίες/Μπαταρίες:

#### Li-Ion:

Προσέξτε παρακαλώ τις υποδείξεις στην ενότητα Μεταφορά (βλέπε «Μεταφορά», Σελίδα 63).

## Türkçe

### Akülü fenerler için güvenlik talimatı



**Bütün güvenlik talimatını ve uyarıları okuyun.** Güvenlik talimatlarına ve uyarılara uyulmadığı takdirde elektrik çarpmasına, yangına ve/veya ciddi yaralanmalara neden

olunabilir.

#### Bütün uyarıları ve talimat hükümlerini ileride kullanmak üzere saklayın.

- ▶ Akü veya elektrikli el aleti ekinde teslim edilen bütün uyarıları ve talimat hükümlerini okuyun ve bunlara uyun.
- ▶ **Akülü feneri özenli kullanın.** Akülü fener yangın veya patlama tehlikesi yaratan yüksek ısı oluşturur.
- ▶ **Akülü fenerle patlama tehlikesi olan ortamlarda çalışmayın.**
- ▶ **Akülü fener otomatik olarak kapandıktan sonra açma/kapama şalterine basmaya devam etmeyin.** Aksi takdirde akü hasar görebilir. Akülü feneri tekrar açmadan önce akünün dolu olduğundan akülü fenerin soğuduğundan emin olun.
- ▶ **Sadece orijinal Bosch aksesuar kullanın.**
- ▶ **Işık kaynağı değiştirilemez.** Işık kaynağı arıza yaptığında akülü fener komple değiştirilmelidir.
- ▶ **Akülü fenerin kendinde bir işlem yapmadan önce (örneğin montaj, bakım vb.) ve feneri taşıırken ve saklarken aküyü akülü fenerden çıkarın.** Aletin açma/kapama şalterine yanlışlıkla basıldığında yaralanmalar ortaya çıkabilir.
- ▶ **Işını kişilere ve hayvanlara doğrultmayın ve uzaktan da olsa ışına bakmayın.**
- ▶ **Akülü feneri trafikte kullanmayın.** Akülü fenerle trafikte aydınlatma yapmaya izin yoktur.



0,2 m

**Akülü fenerle aydınlatılan yüzey ve nesnelere arasındaki minimum mesafeyi her zaman koruyun.** Bu minimum mesafenin altına

düşüldüğünde aydınlatılan nesnelere aşırı ölçüde ısınabilir.



**DİKKAT! Işık hüzmesine uzun süre bakmayın.**

Optik ışın gözlerinize zarar verebilir.

- ▶ **Akülü fener çalışırken üstünü örtmeyin.** Isının birikmesi durumunda lamba başı çalışma esnasında ısınır ve yanıklara neden olabilir.
- ▶ **Akü hasar görürse veya usulüne aykırı kullanılırsa dışarı buhar sızabilir. Akü yanabilir veya patlayabilir.** Çalıştığınız yeri havalandırın ve şikayet olursa hekime başvurun. Akülerden çıkan buharlar nefes yollarını tahriş edebilir.
- ▶ **Yanlış kullanım veya hasarlı akü, yanıcı sıvının aküden dışarı sızmasına neden olabilir. Bu sıvı ile temas etmekten kaçının. Yanlışlıkla temas ederseniz temas eden yeri su ile yıkayın. Sıvı gözlerinize gelecek olursa hekime başvurun.** Dışarı sızan akü sıvısı cilt tahrişlerine ve yanmalara neden olabilir.

- ▶ **Çivi veya tornavida gibi sivri nesnelere veya dışarıdan kuvvet uygulama aküde hasara neden olabilir.** Akü içinde bir kısa devre oluşabilir ve akü yanabilir, duman çıkarabilir, patlayabilir veya aşırı ölçüde ısınabilir.
- ▶ **Kullanım dışındaki aküyü, kontaklar arasında köprüleme yapabilecek büro ataçları, madeni paralar, anahtarlar, çiviler, vidalar veya başka küçük metal nesnelere uzak tutun.** Akü kontakları arasındaki bir kısa devre yanmalara veya yangınlara neden olabilir.
- ▶ **Aküyü açmayın.** Kısa devre tehlikesi vardır.
- ▶ **Aküyü sadece üreticinin ürünlerinde kullanın.** Ancak bu yolla akü tehlikeli zorlanmalara karşı korunur.



**Aküyü sıcaktan, sürekli gelen güneş ışınından, ateşten, kirden, sudan ve nemden koruyun.** Patlama ve kısa devre tehlikesi vardır.



- ▶ **Akülerini sadece üretici tarafından tavsiye edilen şarj cihazlarında şarj edin.** Bir akünün şarjına uygun olarak üretilmiş şarj cihazı başka bir akünün şarjı için kullanılırsa yangın tehlikesi ortaya çıkar.



**UYARI**



**Düğme pilin çocukların eline geçmemesi için gerekli önlemleri alın.** Düğme piller tehlikelidir.

- ▶ **Düğme piller asla yutulmamalı veya başka bir vücut deliğine sokulmamalıdır.** Düğme pilin yutulduğu veya başka bir vücut deliğinden içeri girmiş olabileceği kuşkusuna varsa, hemen bir hekime başvurun. Düğme pilin yutulması 2 saat içinde iç tahrişlere ve ölüme neden olabilir.
- ▶ **Düğme pil değiştirirken düğme pilin usulüne uygun olarak değiştirilmesine dikkat edin.** Patlama tehlikesi vardır.
- ▶ **Sadece bu kullanma kılavuzunda belirtilen düğme pilleri kullanın.** Farklı düğme piller veya başka bir enerji kaynağı kullanmayın.
- ▶ **Düğme pili yeniden şarj etmeyi denemeyin ve düğme pile kısa devre yaptırmayın.** Düğme pil sızdırmazlığını kaybedebilir, patlayabilir, yanabilir ve insanları yaralayabilir.
- ▶ **Boşalan düğme pili çıkarın ve usulüne uygun olarak atın.** Boşalan düğme piller sızdırmazlıklarını kaybedebilir ve ürüne zarar verebilir veya insanları yaralayabilir.
- ▶ **Düğme pili aşırı ölçüde ısıtmayın ve ateşe atmayın.** Düğme pil sızdırmazlığını kaybedebilir, patlayabilir, yanabilir ve insanları yaralayabilir.
- ▶ **Düğme pile zarar vermeyin ve düğme pili sökmeyin.** Düğme pil sızdırmazlığını kaybedebilir, patlayabilir, yanabilir ve insanları yaralayabilir.
- ▶ **Hasar görmüş bir düğme pili su ile temas ettirmeyin.** Dışarı sızan lityum su ile temasa geçtiğinde hidrojen açığa

çıkabilir ve bu da yangına, patlamaya veya insanların yaralanmasına neden olabilir.

- ▶ **Batarya gözü kapağı kapanmıyorsa akülü feneri kullanmaya devam etmeyin, düğme pili çıkarın ve akülü fenerin onarılmasını sağlayın.**
- ▶ **Akülü fenerin istenmeden ve/veya izin verilmeden Bluetooth® üzerinden kumanda edilmediğinden emin olun.** Bosch uygulaması ile bir PIN belirleyin.
- ▶ **Akülü fener bir radyo sinyali arabirimi ile donatılmıştır. Örneğin uçaklar veya hastaneler gibi yerel işletme kısıtlamalarına uyun.**
- ▶ **Taşıma gibi durumlarda bu radyo sinyali arabirimini devre dışı bırakın.** Radyo sinyali arabirimini kapatmak için düğme pili ve aküyü çıkarın.
- ▶ **Akülü feneri (ışıldagı) açmadan önce Bosch uygulaması yardımı ile akülü fenerin görünür olduğundan ve bütün güvenlik önlemlerini almış olduğunuzdan emin olun.**
- ▶ **Çalıştığınız yerde toz birikmemesine dikkat edin.** Tozlar kolayca alevlenebilir.
- ▶ **Bu akülü fener çocukların ve fiziksel, duyuşsal veya zihinsel yetenekleri sınırlı veya yeterli deneyim ve bilgisi olmayan kişilerin kullanması için tasarlanmamıştır. Bu akülü fener 8 yaşından itibaren çocuklar ve fiziksel, duyuşsal veya zihinsel yetenekleri sınırlı ve yeterli deneyim ve bilgiye sahip olmayan kişiler tarafından ancak güvenliklerinden sorumlu bir kişinin denetimi altında veya akülü fenerin güvenli kullanımı hakkında aydınlatıldıkları ve bu kullanıma bağlı tehlikeleri kavradıkları takdirde kullanılabilir.** Aksi takdirde hatalı kullanım ve yaralanma tehlikesi vardır.
- ▶ **Akülü feneri çocukların kullanmasına izin vermeyin.** Bu fener profesyonel kullanım için tasarlanmıştır. Çocuklar farkına varmadan kendilerinin veya başkalarının gözlerini kamaştırabilir.

**Bluetooth® kelime işareti ve simgeleri (logoları), Bluetooth SIG, Inc'e ait tescilli ticari markalardır. Bu kelime işaretinin/tasarım işaretininin Robert Bosch Power Tools GmbH tarafından herhangi bir şekilde kullanımı lisans kapsamındadır.**

## Ürün ve performans açıklaması

### Usulüne uygun kullanım

Bu akülü fener, kuru kapalı ve açık alanların mekansal ve zamansal açıdan sınırlı ve taşınabilir olarak aydınlatılması için tasarlanmış olup, genel mekan aydınlatmasına uygun değildir.

Özel akü kapağı (muhafazası) sayesinde akülü fener toz geçirmez ve püskürme suyuna karşı korunmalıdır. Bluetooth® akülü fenerin Bosch uygulaması „Bosch Toolbox“ yardımı ile kullanılmasına olanak sağlar.



## Şekli gösterilen elemanlar

Şekli gösterilen elemanların numaraları grafik sayfasındaki elektrikli el aleti resmindeki numaralarla aynıdır.

- (1) Açma/kapama şalteri
- (2) Akü kapağı kilidi
- (3) Akü kapağı
- (4) Lamba (fener) başı
- (5) Yerleştirme ayağı
- (6) Soğutucu parça
- (7) Tripod girişi 5/8"
- (8) Taşıma tutamağı
- (9) Pil haznesi kapağı vidası
- (10) Pil haznesi kapağı
- (11) Düğme pil
- (12) Pil haznesi
- (13) Akü boş alma tuşu<sup>a)</sup>
- (14) Akü<sup>a)</sup>

a) **Şekli gösterilen veya tanımlanan aksesuar standart teslimat kapsamında değildir. Aksesuarın tümünü aksesuar programımızda bulabilirsiniz.**

## Teknik veriler

Akülü fener	GLI 18V-2200 C	
Malzeme numarası	3 601 D46 5..	
Anma gerilimi	V=	18
Aydınlatma süresi <sup>A)</sup> , yak.	dak/Ah	44
Toplam ışık akısı, maks.	lm	2200
Şarj sırasında önerilen ortam sıcaklığı	°C	0 ... +35
İşletim sırasında <sup>B)</sup> ve depolama sırasında izin verilen ortam sıcaklığı	°C	-20 ... +50
Düğme pil	V Tip	3 CR 2032
Tavsiye edilen aküler	GBA 18V... ProCORE18V... (maks. 8,0 Ah)	
Tavsiye edilen şarj cihazları	GAL 18... GAX 18... GAL 36...	
Koruma türü <sup>C)</sup>	IP 64 (toz sızdırmaz ve su püskürmesine karşı korumalı)	
<b>Veri aktarımı</b>		
Bluetooth <sup>D)</sup>	Bluetooth® 4.1 (Low Energy)	
Sinyal erişim mesafesi <sup>E)</sup>	m	15
Kullanılan frekans aralığı	MHz	2402-2480

## Akülü fener GLI 18V-2200 C

Çıkış gücü mW < 2

- A) Sönük moddaki süre dahil maksimum parlaklıkta
- B) <0 °C sıcaklıklarda sınırlı performans
- C) Sadece akü kapağı kapalı ve kilitletilmiş durumda
- D) Mobil cihazlar Bluetooth®-Low-Energy cihazlarına (versiyon 4.1) uyumlu olmalı ve Generic Access Profile'i (GAP) desteklemelidir.
- E) Erişim mesafesi kullanılan algılama cihazı da dahil olmak üzere dış koşullara göre önemli ölçüde değişebilir. Kapalı mekanlarda ve metal engeller olması durumunda (örneğin duvarlar, raflar, bavyollar vb.) Bluetooth® erişim mesafesi önemli ölçüde azalabilir.

Aydınlatılan nesnelerin renkleri bozulmuş olarak görünebilir.

## Sistem gereksinimleri

Mobil cihaz (tablet, akıllı telefon)<sup>A)</sup> Android, iOS

- A) Minimum sistem gereksinimlerini mobil cihazınızın uygulama mağazasında bulabilirsiniz (ör. Google Play ya da iTunes).

## Montaj

### Akünün şarj edilmesi (Bakınız: Resim B)

► **Sadece teknik veriler bölümünde belirtilen şarj cihazlarını kullanın.** Sadece bu şarj cihazları akülü lambanızda kullanılan lityum iyon akülere uygundur.

**Not:** Akü kısmı şarjlı olarak teslim edilir. Aküden tam performansı elde edebilmek için ilk kullanımdan önce aküyü şarj cihazında tam olarak şarj edin.

Lityum iyon aküler kullanım ömürleri kısalmadan istendiği zaman şarj edilebilir. Şarj işleminin kesilmesi aküye zarar vermez.

Lityum iyon akü „Electronic Cell Protection (ECP)“ sistemi ile derin deşarja karşı korunmalıdır. Akü boşaldığında akülü fener bir koruyucu devre ile kapatılır.

► **Aküyü fener otomatik olarak kapandıktan sonra açma/kapama şalterine basmaya devam etmeyin.** Aksi takdirde akü hasar görebilir. Akülü feneri tekrar açmadan önce akünün dolu olduğundan ve akülü fenerin soğuduğundan emin olun.

Aküyü (14) çıkarmak için boş alma tuşuna (13) basın ve aküyü çekerek akülü fenerden çıkarın. **Bunu yaparken güç kullanmayın.**

İmha konusundaki talimatlara uyun.

### Düğme pilin işleme alınması (bkz. Resim B)

İlk kez işletmeye alırken düğme pil (11) ile düğme pil kontağı arasındaki ayırıcı folyoyu çıkarın.

Akülü fenerin akü (14) takılı değilken de mobil cihazlar tarafından algılanabilmesi için fener bir düğme pil ile donatılmıştır.

Akü kapağı kilidini (2) açın ve akü kapağını (3) kaldırın.

Pil haznesi kapağının vidasını (9) gevşetin ve pil haznesi kapağını (10) çıkarın.

Düğme pil kontağı folyosunu çıkarın ve pil haznesi kapağını vida ile kapatın.

## İşletim

### Çalıştırma

#### Akünün yerleştirilmesi

Akü kapağı kilidini **(2)** açın ve akü kapağını **(3)** kaldırın. Şarj edilmiş aküyü **(14)** fener başına **(4)** hissedilir biçimde kavrama yapınca ve fener başı **(4)** ile aynı hizaya gelinceye kadar yerleştirin. Akü kapağını **(3)** kapatın ve sonra akü kapağı kilidini **(2)** kilitleyin.

- **Akü kapağını kapatırken lastik ucun yerine doğru biçimde oturmasına dikkat edin.** Aksi takdirde toza ve püskürme suyuna karşı korunma sağlanamaz.

#### Kurulum

Yerleştirme ayağını **(5)** dikkatlice çıkarın ve akülü feneri zemine yerleştirin. Fenerin güvenli durmasına dikkat edin.

#### Sehpaya sabitleme

Sehpa kovani **(7)** ile akülü feneri sehpa vidayalabilirsiniz. 5/8" vidayı iyice sıkın. Sehpanın güvenli durmasına dikkat edin.

#### Fener başının hareketi (Bakınız: Resim A)

Fener başı **(4)** taşıma tutamağına **(8)** sabitlenmiştir. Fener başı taşıma tutamağı yardımı ile beş ayrı pozisyona ayarlanabilir.

#### Açma/kapama

Akülü feneri **açmak** için açma/kapama şalterine **(1)** basın. Akülü feneri **kapatmak** için açma/kapama şalterine **(1)** tekrar basın. Enerjiden tasarruf etmek için akülü feneri sadece kullanırken açın.

#### Parlaklığın ayarlanması

Akülü feneri maksimum parlaklıkta açmak için açma/kapama şalterine **(1)** kısa süre basın. Parlaklığı 2 kademeye ayarlamak üzere açma/kapama şalterini **(1)** istediğiniz parlaklığa ulaşıncaya kadar basılı tutun.

#### Sıcaklığa bağlı aşırı zorlanma emniyeti

İzin verilen işletme sıcaklığı aşıldığında, akülü fener korunmak üzere kapanmadan önce parlaklık azaltılır. Akülü fenerin soğumasını bekleyin ve feneri tekrar açın.

#### Düğme pilin değiştirilmesi (bkz. Resim B)

- **Düğme pili çıkarırken pil haznesinin (12) hasar görmemesine dikkat edin.**
- **Düğme pilin artı kutbunun yukarıyı göstermesine dikkat edin.**

Düğme pil **(11)** tam olarak tüketilmeden önce uygulamada bir uyarı mesajı gösterilir.

Düğme pili **(11)** değiştirmek için akü kapağı kilidini **(2)** açın ve akü kapağını **(3)** kaldırın.



Pil haznesi kapağının vidasını **(9)** gevşetin ve pil haznesi kapağını **(10)** çıkarın.

Boşalmış düğme pili alın ve yerine yeni düğme pili yerleştirin.

Pil haznesi kapağını tekrar vida ile kapatın.

#### Akü şarj durumu göstergesi

Akü şarj durumu göstergesinin yeşil LED'leri akünün şarj durumunu gösterir. Güvenlikle ilgili nedenlerden dolayı şarj seviyesi yalnızca akülü fener kapalı durumdaki sorgulanabilir.

Şarj durumunu görmek için şarj durumu göstergesi tuşları  ya da  üzerine basın. Bu, akü çıkarılmış durumda da mümkündür.

Şarj durumu göstergesi tuşuna basıldıktan sonra hiçbir LED yanmazsa, akü arızalı demektir ve değiştirilmesi gerekir.

#### Akü tipi GBA 18V...



LED'ler	Kapasite
Sürekli ışık 3× yeşil	%60-100
Sürekli ışık 2× yeşil	%30-60
Sürekli ışık 1× yeşil	%5-30
Yanıp sönen ışık 1× yeşil	%0-5

#### Akü tipi ProCORE18V...



LED'ler	Kapasite
Sürekli ışık 5× yeşil	%80-100
Sürekli ışık 4× yeşil	%60-80
Sürekli ışık 3× yeşil	%40-60
Sürekli ışık 2× yeşil	%20-40
Sürekli ışık 1× yeşil	%5-20
Yanıp sönen ışık 1× yeşil	%0-5

#### Uygulama ile kontrol

Akülü fener bir *Bluetooth*® modülü ile donatılmış olup, bu modül belirli son cihazlara *Bluetooth*® arabirimi ile veri aktarımına olanak sağlar (örneğin Smartphone, Tablet).

Akülü feneri *Bluetooth*® ile kontrol edebilmek için Bosch uygulaması „Bosch Toolbox“a ihtiyacınız vardır. Bu uygulamayı uygun bir App-Store üzerinden (Apple App Store, Google Play Store) indirin.

Daha sonra uygulamada „My Tools“ seçeneğini seçin. Mobil cihazınızın ekranı akülü fener ile son cihaz arasındaki bağlantıya ilişkin bütün işlem adımlarını gösterir.

Mobil cihazla bağlantı sağlandıktan sonra aşağıdaki fonksiyonlar kullanılabilir:

- Uzaktan kum.
- Zaman kontrolü
- Çok sayıda akülü fenerin bir grup içinde toplanması
- Kişiselleştirme
- Statü kontrolü, uyarı mesajlarının verilmesi
- Genel bilgiler ve ayarlar

– Yönetim

### Çalışırken dikkat edilecek hususlar

Boş akü nedeniyle akülü fener kapanmadan kısa süre önce üç kez yanıp söner ve düşük parlaklıkla yanar.

Akü işi zaman kumandası nedeniyle kapanmadan hemen önce, beş kez yanıp söner.

Zaman kumandasını aplikasyon üzerinden ayarlayabilirsiniz (Bakınız „Uygulama ile kontrol“, Sayfa 66).

### Hata – Nedenleri ve Çözümleri

Neden	Çözüm
<b>Akülü fenere Bluetooth® bağlantısı yapılamaz.</b>	
Akülü fener Bluetooth® sinyali göndermez.	10 saniye süre ile düğme pili (11) ve aküyü (14) çıkarın.
<b>Akülü fener akünün takılı olmasına ve şarj edilmiş olmasına rağmen Bluetooth® üzerinden kumanda edilmiyor.</b>	
Bluetooth® modülü etkinleştirilmemiştir.	Akülü fener Bluetooth® üzerinden kumanda edilene dek birkaç kez açma/kapama şalterine (1) basın.
<b>Akülü fener kablosuz şarj işleminden sonra açılmıyor.</b>	
Endüktif olarak şarj olabilen akünün yeniden kurulumu yapılmalıdır.	Aküyü (14) 10 saniye süre ile çıkarın.
<b>Bluetooth® bağlantısının PIN'i çalışmıyor.</b>	
PIN'in fabrika ayarlarına sıfırlanması gerekir.	10 saniye süre ile düğme pili (11) ve aküyü (14) çıkarın.

## Bakım ve servis

### Bakım ve temizlik

- **Akülü fenerin kendinde bir işlem yapmadan önce (örneğin montaj, bakım vb.) ve feneri taşırken ve saklarken aküyü akülü fenerden çıkarın.** Aletin açma/kapama şalterine yanlışlıkla basıldığında yaralanmalar ortaya çıkabilir.

Akülü fener bakım gerektirmez ve değiştirilecek veya bakımı yapılacak herhangi bir parça içermez.

Akülü fenerin plastik diskini, hasarlardan kaçınmak için sadece kuru ve yumuşak bir bezle temizleyin. Deterjan veya çözücü madde kullanmayın.

Düğme pil tamamen boşalmış ise yeni bir düğme pil ile değiştirin.

### Müşteri servisi ve uygulama danışmanlığı

Müşteri servisleri ürününüzün onarım ve bakımı ile yedek parçalarına ait sorularınızı yanıtlar. Tehlike işaretlerini ve yedek parçalara ait bilgileri şu sayfada da bulabilirsiniz:

**www.bosch-pt.com**

Bosch uygulama danışma ekibi ürünlerimiz ve aksesuarları hakkındaki sorularınızda sizlere memnuniyetle yardımcı olur.

Bütün başvuru ve yedek parça siparişlerinizde ürünün tip etiketi üzerindeki 10 haneli malzeme numarasını mutlaka belirtin.

**Sadece Türkiye için geçerlidir: Bosch genel olarak yedek parçaları 7 yıl hazır tutar.**

### Türkiye

Marmara Elektrikli El Aletleri Servis Hizmetleri Sanayi ve Ticaret Ltd. Şti.

Tersane cd. Zencefil Sok.No:6 Karaköy

Beyoğlu / İstanbul

Tel.: +90 212 2974320

Fax: +90 212 2507200

E-mail: info@marmarabps.com

Bağrıaçıklar Oto Elektrik

Motorlu Sanayi Çarşısı Doğruer Sk. No:9

Selçuklu / Konya

Tel.: +90 332 2354576

Tel.: +90 332 2331952

Fax: +90 332 2363492

E-mail: bagriaciklarotoelektrik@gmail.com

Akgül Motor Bobinaj San. Ve Tic. Ltd. Şti

Alaaddinbey Mahallesi 637. Sokak No:48/C

Nilüfer / Bursa

Tel.: +90 224 443 54 24

Fax: +90 224 271 00 86

E-mail: info@akgulbobinaj.com

Ankaralı Elektrik

Eski Sanayi Bölgesi 3. Cad. No: 43

Kocasinan / KAYSERİ

Tel.: +90 352 3364216

Tel.: +90 352 3206241

Fax: +90 352 3206242

E-mail: gunay@ankarali.com.tr

Asal Bobinaj

Eski Sanayi Sitesi Barbaros Cad. No: 24/C

Canik / Samsun

Tel.: +90 362 2289090

Fax: +90 362 2289090

E-mail: bpsasalbobinaj@hotmail.com

Aygem Elektrik Makine Sanayi ve Tic. Ltd. Şti.

10021 Sok. No: 11 AOSB

Çiğli / İzmir

Tel.: +90232 3768074

Fax: +90 232 3768075

E-mail: boschservis@aygem.com.tr

Bakircioğlu Elektrik Makine Hırdavat İnşaat Nakliyat Sanayi

ve Ticaret Ltd. Şti.

Karaağaç Mah. Sümerbank Cad. No:18/4

Merkez / Erzinan

Tel.: +90 446 2230959

Fax: +90 446 2240132

E-mail: bilgi@korfezelektrik.com.tr

Bosch Sanayi ve Ticaret A.Ş.

Elektrikli El Aletleri

Aydınevler Mah. İnönü Cad. No: 20

Küçükyalı Ofis Park A Blok

34854 Maltepe-İstanbul

Tel.: 444 80 10

Fax: +90 216 432 00 82  
E-mail: iletisim@bosch.com.tr  
www.bosch.com.tr

Bulsan Elektrik  
İstanbul Cad. Devrez Sok. İstanbul Çarşısı  
No: 48/29 İskitler  
Ulus / Ankara  
Tel.: +90 312 3415142  
Tel.: +90 312 3410302  
Fax: +90 312 3410203  
E-mail: bulsanbobinaj@gmail.com

Çözüm Bobinaj  
Küsget San.Sit.A Blok 11Nolu Cd.No:49/A  
Şehitkamil/Gaziantep  
Tel.: +90 342 2351507  
Fax: +90 342 2351508  
E-mail: cozumbobinaj2@hotmail.com

Onarım Bobinaj  
Raif Paşa Caddesi Çay Mahallesi No:67  
İskenderun / HATAY  
Tel.: +90 326 613 75 46  
E-mail: onarim\_bobinaj31@mynet.com

Faz Makine Bobinaj  
Cumhuriyet Mah. Sanayi Sitesi Motor  
İşleri Bölümü 663 Sk. No:18  
Murat Paşa / Antalya  
Tel.: +90 242 3465876  
Tel.: +90 242 3462885  
Fax: +90 242 3341980  
E-mail: info@fazmakina.com.tr

Günşah Otomotiv Elektrik Endüstriyel Yapı Malzemeleri San  
ve Tic. Ltd. Şti  
Beylikdüzü Sanayi Sit. No: 210  
Beylikdüzü / İstanbul  
Tel.: +90 212 8720066  
Fax: +90 212 8724111  
E-mail: gunsahaelektrik@ttmail.com

Sezmen Bobinaj Elektrikli El Aletleri İmalatı San ve Tic. Ltd.  
Şti.

Ege İş Merkezi 1201/4 Sok. No: 4/B  
Yenişehir / İzmir  
Tel.: +90 232 4571465  
Tel.: +90 232 4584480  
Fax: +90 232 4573719  
E-mail: info@sezmenbobinaj.com.tr

Üstündağ Bobinaj ve Soğutma Sanayi  
Nusretiye Mah. Boyacılar Aralığı No: 9  
Çorlu / Tekirdağ  
Tel.: +90 282 6512884  
Fax: +90 282 6521966  
E-mail: info@ustundagsogutma.com

IŞIKLAR ELEKTRİK BOBİNAJ  
Karasoku Mahallesi 28028. Sokak No:20/A  
Merkez / ADANA  
Tel.: +90 322 359 97 10 - 352 13 79  
Fax: +90 322 359 13 23  
E-mail: isiklar@isiklarelektrik.com

### Diğer servis adreslerini şurada bulabilirsiniz:

www.bosch-pt.com/serviceaddresses

### Nakliye

Önerilen Lityum İyon aküler tehlikeli madde taşıma yönetmeliği hükümlerine tabidir. Aküler başka bir yükümlülük olmaksızın kullanıcı tarafından caddeler üzerinde taşınabilir.

Üçüncü kişiler eliyle yollanma durumunda (örneğin hava yolu ile veya nakliye şirketleri ile) paketleme ve etiketlemeye ilişkin özel hükümlere uyulmalıdır. Gönderi paketlenirken bir tehlikeli madde uzmanından yardım alınmalıdır.

Aküler sadece ve ancak gövdelerinde hasar yoksa gönderin. Açık kontakları kapatın ve aküyü ambalaj içinde hareket ettirmeyecek biçimde paketlenin. Lütfen olası ek ulusal yönetmelik hükümlerine de uyun.

### İmha



Akülü fenerler, aküler, aksesuar ve ambalaj malzemesi çevre dostu tasfiye amacıyla yeniden kazanım merkezine gönderilmelidir.



Akülü feneri ve aküleri/pilleri evsel çöplerin içine atmayın!

### Sadece AB ülkeleri için:

Atık elektrikli ve elektronik cihazlara ilişkin 2012/19/EU sayılı Avrupa yönetmeliği ve ulusal hukuktaki uygulaması uyarınca, kullanım ömrünü tamamlamış akülü fenerler ve 2006/66/EC sayılı Avrupa yönetmeliği uyarınca arızalı veya kullanım ömrünü tamamlamış aküler/piller ayrı ayrı toplanmalı ve çevre kurallarına uygun şekilde imha edilmek üzere bir geri dönüşüm merkezine gönderilmelidir.

Atık elektrikli ve elektronik ekipmanlar uygun şekilde imha edilmezse olası tehlikeli maddelerin varlığı nedeniyle çevre ve insan sağlığı üzerinde zararlı etkileri olabilir.

### Aküler/bataryalar:

#### Lityum iyon:

Lütfen nakliye bölümündeki talimata uyun (Bakınız „Nakliye“, Sayfa 68).

## Polski

### Wskazówki dotyczące bezpieczeństwa pracy z lampami akumulatorowymi



**Należy przeczytać wszystkie wskazówki dotyczące bezpieczeństwa i zalecenia.** Nieprzestrzeganie wskazówek dotyczących bezpieczeństwa i zaleceń może doprowadzić do

porażenia prądem elektrycznym, pożaru i/lub poważnych obrażeń ciała.

**Należy starannie przechowywać wszystkie wskazówki dotyczące bezpieczeństwa i zalecenia dla dalszego zastosowania.**

- ▶ Proszę przeczytać wszystkie wskazówki bezpieczeństwa oraz zalecenia dołączone do akumulatora lub do elektronarzędzia, z którym akumulator został dostarczony i dokładnie ich przestrzegać.
- ▶ **Z lampą akumulatorową należy obchodzić się ostrożnie.** Lampa akumulatorowa rozgrzewa się do wysokich temperatur, co powoduje podwyższenie ryzyka pożaru lub wybuchu.
- ▶ **Nie należy używać lampy akumulatorowej w otoczeniu zagrożonym wybuchem.**
- ▶ **Po automatycznym wyłączeniu się lampy akumulatorowej nie należy ponownie naciskać włącznika/wyłącznika.** Może to doprowadzić do uszkodzenia akumulatora. Przed ponownym włączeniem lampy akumulatorowej należy upewnić się, że akumulator jest naładowany, a lampa chłodna.
- ▶ **Należy stosować wyłącznie oryginalny osprzęt firmy Bosch.**
- ▶ **Nie można wymienić samego źródła światła.** Gdy źródło światła jest uszkodzone, należy wymienić całą lampę akumulatorową.
- ▶ **Przed przystąpieniem do wykonywania wszelkich czynności obsługowych przy lampie akumulatorowej (np. montażu, konserwacji itp.), jak również przed transportem lub przechowywaniem, z lampy należy wyjąć akumulator.** Przy niezamierzonym uruchomieniu włącznika/wyłącznika istnieje niebezpieczeństwo obrażeń.
- ▶ **Nie wolno kierować strumienia światła w stronę osób i zwierząt, jak również wpatrywać się w strumień światła – nawet zachowując znaczną odległość.**

- ▶ **Nie wolno używać lampy akumulatorowej w ruchu drogowym.** Lampa akumulatorowa nie posiada atestu pozwalającego na użytkowanie jej w ruchu drogowym.

 **Należy zachować minimalną odległość lampy akumulatorowej od oświetlanych powierzchni i przedmiotów.** Przy zbyt bliskiej odległości oświetlane obiekty mogą ulec przegrzaniu.



**UWAGA! Nie należy spoglądać przez dłuższy czas w strumień światła.** Promieniowanie optyczne może być szkodliwe dla wzroku.

- ▶ **Nie wolno przykrywać głowicy lampy w czasie jej użytkowania.** Głowica lampy rozgrzewa się podczas pracy i skumulowane ciepło może spowodować poparzenia.
- ▶ **W razie uszkodzenia akumulatora lub stosowania go niezgodnie z przeznaczeniem może dojść do wystąpienia oparów. Akumulator może się zapalić lub wybuchnąć.** Należy zadbać o dopływ świeżego powietrza, a w przypadku wystąpienia dolegliwości skontaktować się z lekarzem. Opary mogą podrażnić drogi oddechowe.

- ▶ **W przypadku nieprawidłowej obsługi lub uszkodzenia akumulatora może dojść do wycieku palnego elektrolitu z akumulatora. Należy unikać kontaktu z nim, a w przypadku niezamierzonego zetknięcia się z elektrolitem, należy umyć dane miejsce wodą. Jeżeli ciecz dostała się do oczu, należy dodatkowo skonsultować się z lekarzem.** Elektrolit może doprowadzić do podrażnienia skóry lub oparzeń.
- ▶ **Ostre przedmioty, takie jak gwoździe lub śrubokręt, a także działanie sił zewnętrznych mogą spowodować uszkodzenie akumulatora.** Może wówczas dojść do zwarcia wewnętrznego akumulatora i do jego przepalenia, eksplozji lub przegrzania.
- ▶ **Nie używany akumulator należy trzymać z dala od spinaczy, monet, kluczy, gwoździ, śrub lub innych małych przedmiotów metalowych, które mogłyby spowodować zmostkowanie styków.** Zwarcie pomiędzy stykami akumulatora może spowodować oparzenia lub pożar.
- ▶ **Nie otwierać akumulatora.** Istnieje niebezpieczeństwo zwarcia.
- ▶ **Akumulator należy stosować wyłącznie w urządzeniach producenta.** Tylko w ten sposób można ochronić akumulator przed niebezpiecznym dla niego przeciążeniem.



**Akumulator należy chronić przed wysokimi temperaturami, np. przed stałym nasłonecznieniem, przed ogniem, zanieczyszczeniami, wodą i wilgocią.** Istnieje zagrożenie zwarcia i wybuchu.



- ▶ **Akumulatory należy ładować wyłącznie w ładowarkach zalecanych przez producenta.** Ładowanie akumulatorów innych, niż te, które zostały dla danej ładowarki przewidziane, może spowodować zagrożenie pożarowe.



**OSTRZEŻENIE**



**Upewnij się, że bateria okrągła znajduje się poza zasięgiem dzieci.** Baterie okrągłe są niebezpieczne.

- ▶ **Nie wolno połykać ani wprowadzać baterii okrągłych do innych otworów ciała. W przypadku podejrzenia połknięcia baterii okrągłej lub wprowadzenia jej do innego otworu ciała, należy bezzwłocznie zasięgnąć porady lekarza.** Połknięcie baterii może w ciągu 2 godzin doprowadzić do poważnych obrażeń wewnętrznych i śmierci.
- ▶ **Wymianę baterii okrągłej należy przeprowadzić we właściwy sposób.** Istnieje zagrożenie wybuchem.
- ▶ **Należy stosować wyłącznie baterie okrągłe, które zostały wyszczególnione w niniejszej instrukcji obsługi.** Nie wolno stosować innych baterii okrągłych ani innych źródeł zasilania.
- ▶ **Nie wolno podejmować prób ponownego ładowania baterii ani doprowadzać do jej zwarcia.** Bateria okrągła

może się rozszczelnić, eksplodować, zapalić i spowodować obrażenia u ludzi.

- ▶ **Rozładowane baterie okrągłe należy utylizować zgodnie z przepisami.** Rozładowane baterie okrągłe mogą się rozszczelnić i uszkodzić produkt lub spowodować obrażenia u ludzi.
- ▶ **Nie wolno przegrzewać baterii okrągłej ani wrzucać jej do ognia.** Bateria okrągła może się rozszczelnić, eksplodować, zapalić i spowodować obrażenia u ludzi.
- ▶ **Nie wolno dopuścić do uszkodzenia baterii okrągłej ani jej demontować.** Bateria okrągła może się rozszczelnić, eksplodować, zapalić i spowodować obrażenia u ludzi.
- ▶ **Uszkodzona bateria okrągła nie może mieć kontaktu z wodą.** Wydostający się z baterii lit może w reakcji z wodą utworzyć wodór i doprowadzić do pożaru, eksplozji lub obrażeń u ludzi.
- ▶ **Nie należy używać lampy akumulatorowej, jeżeli nie można zamknąć pokrywki wewnątrz na baterie.** W takim przypadku należy wyjąć baterię okrągłą i zlecić naprawę lampy akumulatorowej.
- ▶ **Należy upewnić się, że lampa akumulatorowa nie będzie obsługiwana przez Bluetooth® w sposób niezamierzony i/lub niedozwolony.** W aplikacji Bosch należy nadać PIN.
- ▶ **Lampa akumulatorowa jest wyposażona w złącze radiowe.** Należy wziąć pod uwagę obowiązujące lokalne ograniczenia, np. w samolotach lub szpitalach.
- ▶ **Złącze radiowe należy wyłączyć np. na czas transportu.** Aby wyłączyć złącze radiowe, należy wyjąć baterię okrągłą i akumulator.
- ▶ **Przed włączeniem lampy akumulatorowej za pomocą aplikacji Bosch należy upewnić się, że istnieje kontakt wzrokowy z lampą i że przedsięwzięto wszystkie konieczne kroki, gwarantujące bezpieczeństwo pracy.**
- ▶ **Należy unikać gromadzenia się pyłu na stanowisku pracy.** Pyły mogą się z łatwością zapalić.
- ▶ **Lampa akumulatorowa nie jest przeznaczona do użytkowania przez dzieci oraz osoby o ograniczonych funkcjach fizycznych, sensorycznych lub umysłowych, ani przez osoby nieposiadające doświadczenia i/lub odpowiedniej wiedzy.** Lampa akumulatorowa może być obsługiwana przez dzieci powyżej 8 lat, osoby o ograniczonych funkcjach fizycznych, sensorycznych lub umysłowych, a także osoby nieposiadające doświadczenia i/lub odpowiedniej wiedzy, jeżeli znajdują się one pod nadzorem osoby odpowiedzialnej za ich bezpieczeństwo, lub osoby te zostały poinstruowane, jak należy bezpiecznie posługiwać się lampą akumulatorową i rozumieją związane z tym niebezpieczeństwa. W przeciwnym wypadku istnieje niebezpieczeństwo niewłaściwej obsługi, a także ryzyko doznania urazów.
- ▶ **Nie wolno zezwalać dzieciom na użytkowanie lampy akumulatorowej.** Lampa przeznaczona jest do zastoso-

wań profesjonalnych. Dzieci mogą niechcący oślepić siebie lub osoby trzecie.

**Znak słowny Bluetooth® oraz znaki graficzne (logo) są zarejestrowanymi znakami towarowymi i stanowią własność Bluetooth SIG, Inc. Wszelkie wykorzystanie tych znaków przez firmę Robert Bosch Power Tools GmbH odbywa się zgodnie z umową licencyjną.**

## Opis urządzenia i jego zastosowania

### Użycie zgodne z przeznaczeniem

Przenośna lampa akumulatorowa jest przeznaczona do pracy w suchych warunkach w pomieszczeniach zamkniętych i na zewnątrz; służy do oświetlania ograniczonych fragmentów przestrzeni w ograniczonym czasie i nie nadaje się do użytku jako ogólne oświetlenie pomieszczeń.

Dzięki specjalnej pokrywie akumulatora lampa akumulatorowa jest zabezpieczona przed pyłem i bryzającą wodą.

Funkcja Bluetooth® umożliwi obsługę lampy akumulatorowej za pomocą aplikacji „Bosch Toolbox”.

### Przedstawione graficznie komponenty

Numeracja przedstawionych graficznie komponentów odnosi się do schematu elektronarzędzia na stronach graficznych.

- (1) Włącznik/wyłącznik
- (2) Blokada pokrywy akumulatora
- (3) Pokrywa akumulatora
- (4) Głowica
- (5) Stopka
- (6) Radiator
- (7) Przyłącze statywu 5/8"
- (8) Uchwyt transportowy
- (9) Śruba pokrywki wewnątrz na baterie
- (10) Pokrywa wewnątrz na baterie
- (11) Bateria okrągła
- (12) Wnęka na baterie
- (13) Przycisk odblokowujący akumulator<sup>a)</sup>
- (14) Akumulator<sup>a)</sup>

a) Osprzęt ukazany na rysunkach lub opisany w instrukcji użytkowania nie wchodzi w standardowy zakres dostawy. Kompletny asortyment wyposażenia dodatkowego można znaleźć w naszym katalogu osprzętu.

### Dane techniczne

Lampa akumulatorowa	GLI 18V-2200 C	
Numer katalogowy		3 601 D46 5..
Napięcie znamionowe	V =	18
Czas świecenia <sup>a)</sup> , ok.	min/Ah	44
Całkowity strumień świetlny, maks.	lm	2 200
Zalecana temperatura otoczenia podczas ładowania	°C	0 ... +35

Lampa akumulatorowa	GLI 18V-2200 C	
Dopuszczalna temperatura otoczenia podczas pracy <sup>B)</sup> i podczas przechowywania	°C	-20 ... +50
Bateria okrągła	V Typ	3 CR 2032
Zalecane akumulatory		GBA 18V... ProCORE 18V... (maks. 8,0 Ah)
Zalecane ładowarki		GAL 18... GAX 18... GAL 36...
Stopień ochrony <sup>C)</sup>		IP 64 (ochrona pyłoszczelna i ochrona przed bryzgami wody)
<b>Transmisja danych</b>		
Bluetooth <sup>D)</sup>		Bluetooth® 4.1 (Low Energy)
Zasięg sygnału <sup>E)</sup>	m	15
Wykorzystywany zakres częstotliwości	MHz	2 402–2 480
Moc wyjściowa	mW	< 2

- A) przy maksymalnej jasności wraz z końcowym czasem pracy w trybie ściemnienia
- B) Ograniczona wydajność w przypadku temperatur <0 °C.
- C) tylko przy zamkniętej i zablokowanej pokrywie akumulatora
- D) Urządzenia mobilne muszą być kompatybilne z urządzeniami Bluetooth® Low Energy (wersja 4.1), a także obsługiwać profil GAP [Generic Access Profile (GAP)].
- E) Zasięg uzależniony jest od warunków zewnętrznych oraz od zastosowanego odbiornika. W pomieszczeniach zamkniętych i w przypadku barier metalowych (np. ściany, regały, walizki itp.) zasięg sygnału Bluetooth® może być znacznie mniejszy.

Możliwe jest zafalszowanie odwzorowania kolorów oświetlanych obiektów.

#### Wymagania systemowe

Urządzenie mobilne (tablet, smartfon)<sup>A)</sup> Android, iOS

- A) Minimalne wymagania systemowe są podane w sklepie z aplikacjami Państwa urządzenia mobilnego (np. Google Play lub iTunes).

## Montaż

### Ładowanie akumulatora (zob. rys. B)

- **Należy stosować wyłącznie ładowarki wyszczególnione w danych technicznych.** Tylko te ładowarki są odpowiednie do ładowania akumulatora litowo-jonowego zastosowanego w lampie akumulatorowej.

**Wskazówka:** W momencie dostawy akumulator jest naładowany częściowo. Aby zagwarantować pełną wydajność akumulatora, należy przed pierwszym użyciem całkowicie naładować akumulator w ładowarce.

Akumulator litowo-jonowy można doładować w dowolnej chwili, nie powodując tym skrócenia jego żywotności. Przerwanie procesu ładowania nie niesie za sobą ryzyka uszkodzenia ogniw akumulatora.

Dzięki systemowi elektronicznej ochrony ogniw "Electronic Cell Protection (ECP)" akumulator litowo-jonowy jest zabezpieczony przed głębokim rozładowaniem. Przy wyładowanym akumulatorze następuje wyłączenie lampy przez układ ochronny.

- **Po automatycznym wyłączeniu się lampy akumulatorowej nie należy ponownie naciskać włącznika/wyłącznika.** Może to doprowadzić do uszkodzenia akumulatora. Przed ponownym włączeniem lampy akumulatorowej należy upewnić się, że akumulator jest naładowany, a lampa chłodna.

W celu wyjęcia akumulatora (14) nacisnąć przycisk odblokowujący (13) i wyjąć akumulator z lampy akumulatorowej.

**Nie należy przy tym używać siły.**

Przestrzegać wskazówek dotyczących utylizacji odpadów.

### Stosowanie baterii okrągłej (zob. rys. B)

W celu pierwszego użycia, należy zdjąć folię zabezpieczającą znajdującą się pomiędzy baterią okrągłą (11) a stykiem kontaktowym baterii.

Aby lampa akumulatorowa miała łączność z urządzeniem mobilnym także bez akumulatora (14), jest wyposażona w baterię okrągłą.

Zwolnić blokadę pokrywy akumulatora (2) i otworzyć pokrywę akumulatora (3).

Odkręcić śrubę pokrywy wneki na baterie (9) i zdjąć pokrywkę wneki na baterie (10).

Usunąć folię ze styku kontaktowego baterii okrągłej i zamknąć oraz dokręcić pokrywkę wneki na baterie.

## Praca

### Uruchamianie

#### Wkładanie akumulatora

Zwolnić blokadę pokrywy akumulatora (2) i otworzyć pokrywę akumulatora (3).

Włożyć naładowany akumulator (14) do głowicy lampy (4) tak, aby w sposób wyczuwalny zaskoczył w zapadce i przylegał ściśle do głowicy (4).

Zamknąć pokrywę akumulatora (3), a następnie ją zablokować (2).

- **Podczas zamykania pokrywy akumulatora należy zwrócić uwagę na prawidłowe ułożenie uszczelki.** W przeciwnym wypadku ochrona przed wnikaniem pyłu oraz kroplami wody nie jest zagwarantowana.

#### Ustawianie lampy

Ostrożnie odchylić stopkę (5), a następnie ustawić lampę akumulatorową na podłożu. Należy zwrócić uwagę na bezpieczną pozycję.

### Montaż na statywie

Za pomocą przyłącza statywu (7) lampę akumulatorową można osadzić w statywie.

Dokręcić śrubę 5/8". Należy zwrócić uwagę, aby statyw znajdował się w stabilnej pozycji.

### Regulacja pozycji głowicy lampy (zob. rys. A)

Głowica lampy (4) jest zamocowana do uchwyty transportowego (8). Za pomocą uchwyty transportowego głowicy lampy można ustawić w pięciu pozycjach.

### Włączanie/wyłączanie

Aby **włączyć** lampę akumulatorową, należy nacisnąć włącznik/wyłącznik (1).

Aby **wyłączyć** lampę akumulatorową, należy ponownie nacisnąć włącznik/wyłącznik (1).

### Ustawianie jasności

Nacisnąć krótko włącznik/wyłącznik (1), aby włączyć lampę akumulatorową z maksymalną jasnością. Aby dopasować stopień jasności (dostępne są 2 stopnie), należy tak długo trzymać wciśnięty włącznik/wyłącznik (1), aż żądany stopień jasności zostanie osiągnięty.

### Termiczny wyłącznik przeciążeniowy

W przypadku przekroczenia dopuszczalnej temperatury roboczej, najpierw zostanie zredukowana jasność, zanim lampa akumulatorowa sama się wyłączy. Odczekać, aż lampa akumulatorowa ochłodzi się i ponownie włączyć lampę.

### Wymiana baterii okrągłej (zob. rys. B)

- ▶ **Wyjmując baterię, należy zwrócić uwagę na to, aby nie uszkodzić wnętrza na baterie (12).**
- ▶ **Należy zwrócić uwagę, aby biegun dodatni baterii okrągłej był skierowany do góry.**

Przed całkowitym zużyciem baterii okrągłej (11) w aplikacji wyświetlone zostanie ostrzeżenie.

Aby wymienić baterię okrągłą (11) należy zwolnić blokadę pokrywki akumulatora (2) i otworzyć pokrywę akumulatora (3).



Odkręcić śrubę pokrywki wnętrza na baterie (9) i zdjąć pokrywę wnętrza na baterie (10).

Wyjąć zużytą baterię okrągłą i włożyć nową.

Zamknąć oraz dokręcić pokrywę wnętrza na baterie.

### Wskaźnik stanu naładowania akumulatora

Zielone diody LED wskaźnika stanu naładowania akumulatora pokazują stan naładowania akumulatora. Ze względów bezpieczeństwa stan naładowania akumulatora można skontrolować tylko przy wyłączonej lampie akumulatorowej.

Nacisnąć przycisk wskaźnika stanu naładowania  lub , aby pojawiło się wskazanie stanu naładowania. Można to zrobić także po wyjęciu akumulatora.

Jeżeli po naciśnięciu przycisku wskaźnika stanu naładowania nie świeci się żadna dioda LED, oznacza to, że akumulator jest uszkodzony i należy go wymienić.

### Typ akumulatora GBA 18V...



Diody LED	Pojemność
Światło ciągłe, 3 zielone diody LED	60–100 %
Światło ciągłe, 2 zielone diody LED	30–60 %
Światło ciągłe, 1 zielona dioda LED	5–30 %
Światło migające, 1 zielona dioda LED	0–5 %

### Typ akumulatora ProCORE18V...



Diody LED	Pojemność
Światło ciągłe, 5 zielonych diod LED	80–100 %
Światło ciągłe, 4 zielone diody LED	60–80 %
Światło ciągłe, 3 zielone diody LED	40–60 %
Światło ciągłe, 2 zielone diody LED	20–40 %
Światło ciągłe, 1 zielona dioda LED	5–20 %
Światło migające, 1 zielona dioda LED	0–5 %

### Sterowanie za pomocą aplikacji

Lampa akumulatorowa jest wyposażona w moduł *Bluetooth*<sup>®</sup>, który dzięki technologii łączności radiowej umożliwia transmisję danych na określone urządzenia mobilne wyposażone w interfejs *Bluetooth*<sup>®</sup> (np. smartfon, tablet).

Aby móc sterować lampą akumulatorową za pośrednictwem *Bluetooth*<sup>®</sup>, potrzebna jest aplikacja „Bosch Toolbox”. Aplikację można pobrać w odpowiednim sklepie z aplikacjami (Apple App Store, Google Play Store).

Następnie należy wybrać w aplikacji podpunkt „My Tools” (Moje narzędzia). Na wyświetlaczu urządzenia mobilnego wyświetlane są wszystkie kolejne kroki, które należy wykonać, aby połączyć lampę akumulatorową z urządzeniem mobilnym.

Po nawiązaniu łączności z urządzeniem mobilnym można wybierać między następującymi funkcjami:

- Zdalne sterowanie
- Sterowanie czasem
- Łączenie większej liczby lamp akumulatorowych w jedną grupę
- Personalizacja
- Kontrola statusu, generowanie komunikatów ostrzegawczych
- Ogólne informacje i ustawienia
- Zarządzanie

### Wskazówki dotyczące pracy

Na krótko przed tym, zanim lampa akumulatorowa wyłączy się z powodu rozładowanego akumulatora, zamiga trzykrotnie i przełączy się na niższy stopień jasności.



Na krótko przed tym, zanim lampa akumulatorowa wyłączy się z powodu zadziałania sterownika czasowego, zamiga pięciokrotnie.

Działanie sterownika czasowego można ustawić w aplikacji (zob. „Sterowanie za pomocą aplikacji”, Strona 72).

#### Błędy – przyczyny i usuwanie

Przyczyna	Rozwiązanie
<b>Brak połączenia Bluetooth® z lampą akumulatorową</b>	
Lampa akumulatorowa nie wysyła sygnału Bluetooth®.	Wyjąć na 10 sekund baterię okrągłą (11) i akumulator (14).
<b>Pomimo włożonego i naładowanego akumulatora lampy akumulatorowej nie można obsługiwać przez Bluetooth®</b>	
Moduł Bluetooth® nie został włączony.	Nacisnąć kilkakrotnie włącznik/wyłącznik (1), aż lampę akumulatorową będzie można obsługiwać przez Bluetooth®.
<b>Po ładowaniu bezprzewodowym lampy akumulatorowej nie można włączyć</b>	
Po ładowaniu indukcyjnym należy przeprowadzić ponowną inicjalizację akumulatora.	Wyjąć na 10 sekund akumulator (14).
<b>Nie działa dla PIN połączenia Bluetooth®</b>	
Należy przywrócić ustawienie fabryczne PIN.	Wyjąć na 10 sekund baterię okrągłą (11) i akumulator (14).

## Konserwacja i serwis

### Konserwacja i czyszczenie

- ▶ **Przed przystąpieniem do wykonywania wszelkich czynności obsługowych przy lampie akumulatorowej (np. montażu, konserwacji itp.), jak również przed transportem lub przechowywaniem, z lampy należy wyjąć akumulator.** Przy niezamierzonym uruchomieniu włącznika/wyłącznika istnieje niebezpieczeństwo obrażeń.

Lampa akumulatorowa jest bezobsługowa i nie zawiera żadnych części wymagających wymiany lub konserwacji.

Plastikową szybkę lampy akumulatorowej należy czyścić za pomocą miękkiej i suchej szmatki, aby zapobiec uszkodzeniom. Nie stosować żadnych środków czyszczących lub rozpuszczalników.

Po całkowitym rozładowaniu baterii okrągłej należy ją wymienić na nową.

### Obsługa klienta oraz doradztwo dotyczące użytkowania

Ze wszystkimi pytaniami, dotyczącymi naprawy i konserwacji nabytego produktu oraz dostępu do części zamiennych, prosimy zwracać się do punktów obsługi klienta. Rysunki

techniczne oraz informacje o częściach zamiennych można znaleźć pod adresem: [www.bosch-pt.com](http://www.bosch-pt.com)

Nasz zespół doradztwa dotyczącego użytkowania odpowie na wszystkie pytania związane z produktami firmy Bosch oraz ich osprzętem.

Przy wszystkich zgłoszeniach oraz zamówieniach części zamiennych konieczne jest podanie 10-cyfrowego numeru katalogowego, znajdującego się na tabliczce znamionowej produktu.

#### Polska

Robert Bosch Sp. z o.o.

Serwis Elektronarzędzi

Ul. Jutrzenki 102/104

02-230 Warszawa

Na [www.serwisbosch.com](http://www.serwisbosch.com) znajdują Państwo wszystkie szczegółowe informacje dotyczące usług serwisowych online.

Tel.: 22 7154450

Faks: 22 7154440

E-Mail: [bsc@pl.bosch.com](mailto:bsc@pl.bosch.com)

[www.bosch-pt.pl](http://www.bosch-pt.pl)

#### Pozostałe adresy serwisów znajdują się na stronie:

[www.bosch-pt.com/serviceaddresses](http://www.bosch-pt.com/serviceaddresses)

### Transport

Zalecane akumulatory litowo-jonowe podlegają wymaganiom przepisów dotyczących towarów niebezpiecznych. Akumulatory mogą być transportowane drogą lądową przez użytkownika, bez konieczności spełnienia jakichkolwiek dalszych warunków.

W przypadku przesyłki przez osoby trzecie (np. transport drogą powietrzną lub za pośrednictwem firmy spedycyjnej) należy dostosować się do szczególnych wymogów dotyczących opakowania i oznakowania towaru. W takim wypadku podczas przygotowywania towaru do wysyłki należy skonsultować się z ekspertem ds. towarów niebezpiecznych.

Akumulatory można wysyłać tylko wówczas, gdy ich obudowa nie jest uszkodzona. Odstożone styki należy zakleić, a akumulator zapakować w taki sposób, aby nie mógł on się poruszać (przesuwać) w opakowaniu. Należy wziąć też pod uwagę ewentualne inne przepisy prawa krajowego.

### Utylizacja odpadów



Lampy akumulatorowe, akumulatory, osprzęt i opakowanie należy oddać do powtórnego przetworzenia zgodnego z obowiązującymi przepisami w zakresie ochrony środowiska.

Lamp akumulatorowych i akumulatorów/baterii nie wolno wyrzucać do odpadów domowych!

#### Tylko dla krajów UE:

Zgodnie z europejską dyrektywą 2012/19/UE w sprawie zużytego sprzętu elektrycznego i elektronicznego oraz jej transpozycją do prawa krajowego niezdatne do użytku lampy akumulatorowe, a zgodnie z europejską dyrektywą 2006/66/WE uszkodzone lub zużyte akumulatory/baterie należy zbierać

rač osobno i doprowadzić do ponownego użycia zgodnie z obowiązującymi przepisami ochrony środowiska.

W przypadku nieprawidłowej użyciu zużyty sprzęt elektryczny i elektroniczny może mieć szkodliwe skutki dla środowiska i zdrowia ludzkiego, wynikające z potencjalnej obecności substancji niebezpiecznych.

### Akumulatory/baterie:

#### Li-Ion:

Prosimy postępować zgodnie ze wskazówkami umieszczonymi w rozdziale Transport (zob. „Transport“, Strona 73).

## Čeština

### Bezpečnostní upozornění pro akumulátorové svítilny



**Přečtěte si všechna bezpečnostní upozornění a všechny pokyny.** Nedodržování bezpečnostních upozornění a pokynů může mít za následek úraz elektrickým proudem, požár a/nebo těžká poranění.

#### Všechna bezpečnostní upozornění a pokyny do budoucna uschovejte.

- ▶ **Přečtěte si a dodržujte všechna bezpečnostní upozornění a všechny pokyny,** které jsou přiložené k akumulátoru nebo elektronářadí, se kterým byl akumulátor dodán.
- ▶ **S akumulátorovou svítilnou zacházejte opatrně.** Akumulátorová svítilna vytváří velké teplo, které představuje zvýšené nebezpečí požáru a výbuchu.
- ▶ **Neppracujte s akumulátorovou svítilnou v prostředí s nebezpečím výbuchu.**
- ▶ **Po automatickém vypnutí akumulátorové svítilny už nestiskávejte vypínač.** Akumulátor se může poškodit. Než akumulátorovou svítilnu znovu zapnete, zajistěte, aby byl nabitý akumulátor a akumulátorová svítilna vychladla.
- ▶ **Používejte pouze originální příslušenství Bosch.**
- ▶ **Zdroj světla nelze vyměnit.** Je-li zdroj světla vadný, je třeba vyměnit celou akumulátorovou svítilnu.
- ▶ **Před prováděním veškerých prací na akumulátorové svítilně (např. před montáží, údržbou) a před přepravou a uložením vyjměte z akumulátorové svítilny akumulátor.** Při neúmyslném stisknutí vypínače hrozí nebezpečí poranění.
- ▶ **Paprsek laseru nesměřujte na osoby nebo zvířata a do paprsku laseru se nedívejte ani z větší vzdálenosti.**
- ▶ **Akumulátorovou svítilnu nepoužívejte v silničním provozu.** Akumulátorová svítilna není schválena pro osvětlení v silničním provozu.

 **Dodržujte minimální vzdálenost akumulátorové svítilny od všech osvětlovaných povrchů a předmětů.** Při

nedodržení této vzdálenosti se mohou osvětlené předměty přehřívat.



**POZOR! Nedívejte se delší dobu do světelného paprsku.** Optické záření může být škodlivé pro oči.

- ▶ **Když je akumulátorová svítilna v provozu, nezakrývejte hlavu svítilny.** Hlava svítilny se za provozu zahřívá a může způsobit popáleniny, když se toto horko kumuluje.
- ▶ **Při poškození a nesprávném použití akumulátoru mohou unikat výpary. Akumulátor může začít hořet nebo může vybuchnout.** Zajistěte přívod čerstvého vzduchu a při potížích vyhledejte lékaře. Výpary mohou dráždit dýchací cesty.
- ▶ **Při nesprávném použití nebo poškozeném akumulátoru může z akumulátoru vytéct hořlavá kapalina. Zabraňte kontaktu s ní. Při náhodném kontaktu opláchněte místo vodou. Pokud se kapalina dostane do očí, vyhledejte navíc lékaře.** Vytékající akumulátorová kapalina může způsobit podráždění pokožky nebo popáleniny.
- ▶ **Špičatými předměty, jako např. hřebíky nebo šroubováky, nebo působením vnější síly může dojít k poškození akumulátoru.** Uvnitř může dojít ke zkratu a akumulátor může začít hořet, může z něj unikat kouř, může vybuchnout nebo se přehřát.
- ▶ **Nepoužívaný akumulátor uchovávejte mimo kancelářské sponky, mince, klíče, hřebíky, šrouby nebo jiné drobné kovové předměty, které mohou způsobit přemostění kontaktů.** Zkrat mezi kontakty akumulátoru může mít za následek popáleniny nebo požár.
- ▶ **Neotvírejte akumulátor.** Hrozí nebezpečí zkratu.
- ▶ **Akumulátor používejte pouze v produktech výrobce.** Jen tak bude akumulátor chráněn před nebezpečným přetížením.



**Chraňte akumulátor před horkem, např. i před trvalým slunečním zářením, ohněm, nečistotami, vodou a vlhkostí.** Hrozí nebezpečí výbuchu a zkratu.

- ▶ **Akumulátory nabíjejte pouze pomocí nabíječek, které jsou doporučené výrobcem.** U nabíječky, která je vhodná pro určitý druh akumulátorů, existuje nebezpečí požáru, pokud se bude používat s jinými akumulátory.



#### VAROVÁNÍ



**Zajistěte, aby se knoflíková baterie nedostala do rukou dětem.** Knoflíkové baterie jsou nebezpečné.

- ▶ **Knoflíkové baterie se nikdy nesmí spolknout ani dostat do jiných tělních otvorů. Pokud máte podezření, že došlo ke spolknutí knoflíkové baterie nebo že se knoflíková baterie dostala do jiného**

tělesného otvoru, okamžitě vyhledejte lékaře.

Spolknutí knoflíkové baterie může během 2 hodin způsobit vážné vnitřní poleptání a smrt.

- ▶ **Při výměně knoflíkové baterie dbejte na správnou výměnu.** Hrozí nebezpečí výbuchu.
- ▶ **Používejte pouze knoflíkové baterie uvedené v tomto návodu k obsluze.** Nepoužívejte jiné knoflíkové baterie ani jiné napájení.
- ▶ **Nepokoušejte se knoflíkovou baterii nabíjet a zabraňte zkratování knoflíkové baterie.** Knoflíková baterie může přestat těsnit, může vybuchnout, vznítit se a poranit osoby.
- ▶ **Vybité knoflíkové baterie vyjměte a řádně zlikvidujte.** Vybité knoflíkové baterie mohou přestat těsnit, a tím může dojít k poškození výrobku nebo poranění osob.
- ▶ **Knoflíkovou baterii nepřehřívejte a nevhazujte do ohně.** Knoflíková baterie může přestat těsnit, může vybuchnout, vznítit se a poranit osoby.
- ▶ **Knoflíkovou baterii nepoškozujte a nerozebírejte.** Knoflíková baterie může přestat těsnit, vybuchnout, vznítit se a poranit osoby.
- ▶ **Dbejte na to, aby se poškozená knoflíková baterie nedostala do kontaktu s vodou.** Unikající lithium může společně s vodou vytvořit vodík, a způsobit tak požár, výbuch nebo poranění osob.
- ▶ **Nepoužívejte dále akumulátorovou svítilnu, pokud nelze zavřít kryt příhrádky na baterii, vyjměte knoflíkovou baterii a nechte akumulátorovou svítilnu opravit.**
- ▶ **Zajistěte, aby nedošlo k neúmyslnému a/nebo nedovolenému ovládní akumulátorové svítilny prostřednictvím Bluetooth®.** Pomocí aplikace Bosch zadejte PIN.
- ▶ **Akumulátorová svítilna je vybavená bezdrátovým rozhraním. Je nutné dodržovat místní omezení provozu, např. v letadlech nebo nemocnicích.**
- ▶ **Deaktivujte bezdrátové rozhraní např. při přepravě.** Pro vypnutí rádiového rozhraní vyjměte knoflíkovou baterii a akumulátor.
- ▶ **Před zapnutím akumulátorové svítilny pomocí aplikace Bosch zajistěte, abyste na akumulátorovou svítilnu viděli, a zkontrolujte, zda jste učinili veškerá bezpečnostní opatření.**
- ▶ **Zabraňte hromadění prachu na pracovišti.** Prach se může lehce vznítit.
- ▶ **Tato akumulátorová svítilna není určena k tomu, aby ji používaly děti a osoby s omezeními fyzickými, smyslovými či duševními schopnostmi nebo nedostatečnými zkušenostmi a vědomostmi. Tuto akumulátorovou svítilnu mohou používat děti od 8 let a osoby s omezeními fyzickými, smyslovými či duševními schopnostmi nebo nedostatečnými zkušenostmi a vědomostmi pouze tehdy, pokud na ně dohlíží osoba zodpovědná za jejich bezpečnost nebo pokud je tato osoba instruovala ohledně bezpečného zacházení s akumulátorovou svítilnou a chápou**

**nebezpečí, která jsou s tím spojená.** V opačném případě hrozí nebezpečí nesprávného zacházení a poranění.

- ▶ **Nedovoďte, aby akumulátorovou svítilnu používaly děti.** Je určena pro profesionální použití. Děti mohou neúmyslně oslnit samy sebe nebo jiné osoby.

**Slovní ochranná známka Bluetooth® a grafická označení (loga) jsou zaregistrované ochranné známky a vlastnictví společnosti Bluetooth SIG, Inc. Na jakékoli používání této slovní ochranné známky / těchto grafických označení společnosti Robert Bosch Power Tools GmbH se vztahuje licence.**

## Popis výrobku a výkonu

### Použití v souladu s určeným účelem

Akumulátorová svítilna je určena pro mobilní, prostorové a časově omezené osvětlení ve vnitřních i venkovních prostorech a není vhodná pro běžné osvětlení místnosti. Díky speciálnímu akumulátorovému krytu je akumulátorová svítilna chráněná proti prachu a stříkající vodě.

Bluetooth® umožňuje ovládat akumulátorovou svítilnu pomocí aplikace „Bosch Toolbox“.

### Zobrazené součásti

Číslování zobrazených součástí se vztahuje na zobrazení elektronářadí na stránce s obrázky.

- (1) Vypínač
- (2) Aretace krytu akumulátoru
- (3) Kryt akumulátoru
- (4) Hlava svítilny
- (5) Patka
- (6) Chladicí těleso
- (7) Stativový závit 5/8"
- (8) Držadlo
- (9) Šroub krytu příhrádky baterie
- (10) Kryt příhrádky pro baterie
- (11) Knoflíková baterie
- (12) Příhrádka pro baterie
- (13) Odjišťovací tlačítko akumulátoru<sup>a)</sup>
- (14) Akumulátor<sup>a)</sup>

a) **Zobrazené nebo popsané příslušenství nepatří k standardnímu obsahu dodávky. Kompletní příslušenství naleznete v našem programu příslušenství.**

### Technické údaje

Akumulátorová svítilna	GLI 18V-2200 C	
Číslo zboží		3 601 D46 5..
Jmenovité napětí	V=	18
Doba svícení <sup>(A)</sup> , cca	min/Ah	44
Celkový světelný tok, max.	lm	2 200

Akumulátorová svítilna		GLI 18V-2200 C
Doporučená teplota prostředí při nabíjení	°C	0 až +35
Dovolená teplota prostředí při provozu <sup>B)</sup> a při skladování	°C	-20 až +50
Knoflíková baterie	V Typ	3 CR 2032
Doporučené akumulátory		GBA 18V... ProCORE18V... (max. 8,0 Ah)
Doporučené nabíječky		GAL 18... GAX 18... GAL 36...
Stupeň krytí <sup>C)</sup>		IP 64 (ochrana proti prachu a stříkající vodě)
<b>Přenos dat</b>		
Bluetooth® <sup>D)</sup>		Bluetooth® 4.1 (Low Energy)
Dosah signálu <sup>E)</sup>	m	15
Používané frekvenční pásmo	MHz	2 402–2 480
Výstupní výkon	mW	< 2

A) Při maximálním jasu vč. zbývající doby chodu ve ztlumeném režimu

B) Omezený výkon při teplotách <0 °C.

C) Platí jen při uzavřeném a zaaretovaném krytu akumulátoru

D) Mobilní koncová zařízení musí být kompatibilní se zařízeními Bluetooth®-Low-Energy (verze 4.1) a podporovat Generic Access Profile (GAP).

E) Dosah se může výrazně lišit podle vnějších podmínek, včetně použitého přijímače. Uvnitř uzavřených prostorů a vlivem kovových bariér (např. zdi, regálů, kufrů) může být dosah Bluetooth® výrazně menší.

Barvy osvětlených objektů mohou být zkreslené.

#### Systémové předpoklady

Mobilní koncové zařízení Android, iOS  
(tablet, chytrý telefon)<sup>A)</sup>

A) Minimální systémové předpoklady najdete v App Store ve svém mobilním koncovém zařízení (např. Google Play nebo iTunes).

## Montáž

### Nabíjení akumulátoru (viz obrázek B)

- **Používejte pouze nabíječky uvedené v technických údajích.** Jen tyto nabíječky jsou přizpůsobené pro lithium-iontový akumulátor používaný s vaší akumulátorovou svítilnou.

**Upozornění:** Akumulátor se dodává částečně nabitý. Aby byl zaručen plný výkon akumulátoru, před prvním použitím akumulátor úplně nabijte v nabíječce.

Lithium-iontový akumulátor lze nabíjet kdykoli, aniž by se tím zkrátila životnost. Přerušování procesu nabíjení nepoškozuje akumulátor.

Lithium-iontový akumulátor je díky „Electronic Cell Protection (ECP)“ chráněn proti hlubokému vybití. Při vybitém akumulátoru se ochranným obvodem akumulátorová svítilna vypne.

- **Po automatickém vypnutí akumulátorové svítilny už nestiskávejte vypínač.** Akumulátor se může poškodit.

Než akumulátorovou svítilnu znovu zapnete, zajistěte, aby byl akumulátor nabitý a akumulátorová svítilna vychladla.

Pro vyjmutí akumulátoru (14) stiskněte odjišťovací tlačítko (13) a vytáhněte akumulátor z akumulátorové svítilny.

**Nepoužívejte přítom násilí.**

Dodržujte pokyny pro likvidaci.

### Zprovoznění knoflíkové baterie (viz obrázek B)

Pro první zprovoznění odstraňte oddělovací fólii mezi knoflíkovou baterií (11) a kontaktem knoflíkové baterie.

Aby bylo možné akumulátorovou svítilnu zaznamenat pomocí mobilního koncového zařízení i bez nasazeného akumulátoru (14), je vybavená knoflíkovou baterií.

Povolte aretaci krytu akumulátoru (2) a odklopte kryt akumulátoru (3).

Povolte šroub krytu přihrádky baterie (9) a kryt (10) sejměte.

Odstraňte fólii z kontaktu knoflíkové baterie a šroubem znovu uzavřete kryt přihrádky baterie.

## Provoz

### Uvedení do provozu

#### Nasazení akumulátoru

Povolte aretaci krytu akumulátoru (2) a odklopte kryt akumulátoru (3).

Nasadte nabitý akumulátor (14) do hlavy svítilny (4) tak, aby citelně zaskočil a byl zarovnaný s hlavou svítilny (4).

Zavřete kryt akumulátoru (3) a poté zajistěte aretaci krytu akumulátoru (2).

- **Při zavírání krytu akumulátoru dbejte na správnou polohu gumové manžety.** V opačném případě není zaručena ochrana proti prachu a stříkající vodě.

#### Instalace

Opatrně vyklopte patku (5) a postavte akumulátorovou svítilnu na zem. Dbejte na bezpečné postavení.

#### Upevnění na stativ

Pomocí stativového závitu (7) můžete akumulátorovou svítilnu našroubovat na stativ.

Pevně utáhněte 5/8" šroub. Dbejte na bezpečné postavení stativu.

#### Otočení hlavy svítilny (viz obrázek A)

Hlava svítilny (4) je upevněná na transportní rukojeti (8). Hlavu svítilny lze pomocí transportní rukojeti nastavit do pěti poloh.

#### Zapnutí a vypnutí

Pro **zapnutí** akumulátorové svítilny stiskněte vypínač (1).

Pro **vypnutí** akumulátorové svítilny znovu stiskněte vypínač **(1)**.

### Nastavení jasu

Pro zapnutí akumulátorové svítilny s maximálním jasem krátce stiskněte vypínač **(1)**. Pro přizpůsobení jasu ve 2 stupních držte stisknutý vypínač **(1)**, dokud není dosaženo požadovaného jasu.

### Ochrana proti přetížení závislá na teplotě

Při překročení přípustné provozní teploty se nejprve sníží jas, než se akumulátorová svítilna pro ochranu vypne. Nechte akumulátorovou svítilnu vychladnout a znovu ji zapněte.

### Výměna knoflíkové baterie (viz obrázek B)

► **Při vyjímání dávejte pozor, abyste nepoškodili přihrádku pro baterie (12)**.

► **Dbejte na to, aby byla knoflíková baterie kladným pólem nahoru.**

Před úplným vybitím knoflíkové baterie **(11)** se v aplikaci zobrazí varování.

Pro výměnu knoflíkové baterie **(11)** uvolněte aretaci krytu akumulátoru **(2)** a odklopte kryt akumulátoru **(3)**.



Povolte šroub krytu přihrádky baterie **(9)** a kryt **(10)** sejměte.

Vyjměte vybitou knoflíkovou baterii a vložte novou knoflíkovou baterii.

Uzavřete znovu kryt přihrádky baterie šroubem.

### Ukazatel stavu nabití akumulátoru

Zelené LED ukazatele stavu nabití akumulátoru indikují stav nabití akumulátoru. Z bezpečnostních důvodů je zjištění stavu nabití možné pouze při vypnuté akumulátorové svítelně.

Pro zobrazení stavu nabití stiskněte tlačítko ukazatele stavu nabití  nebo . Je to možné také při vyjmutém akumulátoru.

Pokud po stisknutí tlačítka ukazatele stavu nabití nesvítí žádná LED, je akumulátor vadný a musí se vyměnit.

### Typ akumulátoru GBA 18V...



LED	Kapacita
Trvale svítí tři zelené	60–100 %
Trvale svítí dvě zelené	30–60 %
Trvale svítí jedna zelená	5–30 %
Bliká jedna zelená	0–5 %

### Typ akumulátoru ProCORE18V...



LED	Kapacita
Trvale svítí pět zelených	80–100 %

LED	Kapacita
Trvale svítí čtyři zelené	60–80 %
Trvale svítí tři zelené	40–60 %
Trvale svítí dvě zelené	20–40 %
Trvale svítí jedna zelená	5–20 %
Bliká jedna zelená	0–5 %

### Ovládání pomocí aplikace

Akumulátorová svítilna je vybavená modulem *Bluetooth®*, který pomocí rádiové techniky umožňuje přenos dat na určitá mobilní koncová zařízení s rozhraním *Bluetooth®* (např. chytrý telefon, tablet).

Abyste mohli akumulátorovou svítilnu ovládat přes *Bluetooth®*, potřebujete aplikaci „Bosch Toolbox“. Aplikaci si stáhněte v příslušném obchodě s aplikacemi (Apple App Store, Google Play Store).

Poté zvolte v aplikaci bod nabídky „My Tools“. Na displeji vašeho mobilního koncového zařízení se budou zobrazovat všechny další kroky pro spojení akumulátorové svítilny s koncovým zařízením.

Po vytvoření spojení s mobilním koncovým zařízením jsou k dispozici následující funkce:

- Dálkové ovládání
- Časové ovládání
- Spojení více akumulátorových svítilen do jedné skupiny
- Personalizace
- Kontrola stavu, varovná hlášení
- Všeobecné informace a nastavení
- Správa

### Pracovní pokyny

Krátce předtím než se akumulátorová svítilna vypne kvůli vybitému akumulátoru, třikrát zabliká a svítí s polovičním jasem.

Než se akumulátorová svítilna kvůli časovému řízení vypne, pětkrát zabliká.

Časové řízení můžete nastavit pomocí aplikace (viz „Ovládání pomocí aplikace“, Stránka 77).

### Závady – příčiny a odstranění

Příčina	Odstranění
<b>S akumulátorovou svítelnou nelze navázat spojení přes <i>Bluetooth®</i>.</b>	
Akumulátorová svítilna nevysílá signál <i>Bluetooth®</i> .	Vyjměte na 10 sekund knoflíkovou baterii <b>(11)</b> a akumulátor <b>(14)</b> .

### Akumulátorovou svítilnu nelze ovládat prostřednictvím *Bluetooth®*, přestože je nasazený nabitý akumulátor.

Modul <i>Bluetooth®</i> není aktivovaný.	Stiskněte opakovaně vypínač <b>(1)</b> , dokud nebude možné akumulátorovou svítilnu ovládat prostřednictvím <i>Bluetooth®</i> .
--	---

Příčina	Odstranění
<b>Akumulátorovou svítilnu nelze po bezdrátovém nabíjení zapnout.</b>	
Indukčně nabíjecí akumulátor se musí znovu inicializovat.	Vyjměte na 10 sekund akumulátor <b>(14)</b> .
<b>Nefunguje PIN pro spojení přes Bluetooth®.</b>	
Je nutné resetovat PIN na tovární nastavení.	Vyjměte na 10 sekund knoflíkovou baterii <b>(11)</b> a akumulátor <b>(14)</b> .

## Údržba a servis

### Údržba a čištění

- **Před prováděním veškerých prací na akumulátorové svítilně (např. před montáží, údržbou) a před přepravou a uložením vyjměte z akumulátorové svítilny akumulátor.** Při neúmyslném stisknutí vypínače hrozí nebezpečí poranění.

Akumulátorová svítilna je bezúdržbová a neobsahuje žádné díly, které se musejí měnit nebo udržovat.

Plastové sklo akumulátorové svítilny čistěte pouze suchým, měkkým hadříkem, aby se zamezilo poškozením. Nepoužívejte čisticí prostředky nebo rozpouštědla.

Když je knoflíková baterie úplně vybitá, vyměňte ji za novou.

### Zákaznická služba a poradenství ohledně použití

Zákaznická služba zodpoví vaše dotazy k opravě a údržbě vašeho výrobku a též k náhradním dílům. Rozkladové výkresy a informace o náhradních dílech najdete také na:

**www.bosch-pt.com**

V případě dotazů k našim výrobkům a příslušenství vám ochotně pomůže poradenský tým Bosch.

V případě veškerých otázek a objednávek náhradních dílů bezpodmínečně uveďte 10místné věcné číslo podle typového štítku výrobku.

#### Czech Republic

Robert Bosch odbytová s.r.o.

Bosch Service Center PT

K Vápence 1621/16

692 01 Mikulov

Na [www.bosch-pt.cz](http://www.bosch-pt.cz) si můžete objednat opravu Vašeho stroje nebo náhradní díly online.

Tel.: +420 519 305700

Fax: +420 519 305705

E-Mail: [servis.naradi@cz.bosch.com](mailto:servis.naradi@cz.bosch.com)

[www.bosch-pt.cz](http://www.bosch-pt.cz)

#### Další adresy servisů najdete na:

[www.bosch-pt.com/serviceaddresses](http://www.bosch-pt.com/serviceaddresses)

### Přeprava

Doporučené lithium-iontové akumulátory podléhají požadavkům zákona o nebezpečných nákladech. Tyto

akumulátory mohou být bez dalších podmínek přepravovány uživatelem po silnici.

Při zaslání prostřednictvím třetí osoby (např.: letecká přeprava nebo spedice) je třeba brát zřetel na zvláštní požadavky na balení a označení. Zde musí být při přípravě zásilky nezbytně přizván expert na nebezpečné náklady.

Akumulátory zasílejte pouze tehdy, pokud není poškozený kryt. Otevřené kontakty přelepte lepicí páskou a akumulátor zabalte tak, aby se v obalu nemohl pohybovat. Dodržujte také případné další národní předpisy.

### Likvidace



Akumulátorové svítilny, akumulátory, příslušenství a obaly je třeba odevzdat k ekologické recyklaci.



Akumulátorové svítilny a akumulátory/baterie nevyhazujte do domovního odpadu!

### Pouze pro země EU:

Podle evropské směrnice 2012/19/EU o odpadních elektrických a elektronických zařízeních a jejího provedení ve vnitrostátním právu se musí již nepoužitelné akumulátorové svítilny a podle evropské směrnice 2006/66/ES vadné nebo opotřebované akumulátory/baterie shromažďovat odděleně a odevzdat k ekologické recyklaci.

Při nesprávné likvidaci mohou odpadní elektrická a elektronická zařízení kvůli případnému obsahu nebezpečných látek poškodit životní prostředí a lidské zdraví.

### Akumulátory/baterie:

#### Lithium-iontové:

Dodržujte pokyny uvedené v části Přeprava (viz „Přeprava“, Stránka 78).

## Slovenčina

### Bezpečnostné upozornenia pre používanie akumulátorových svietidiel



**Prečítajte si všetky bezpečnostné upozornenia a pokyny.** Nedodržovanie bezpečnostných upozornení a pokynov môže zapríčiniť úraz elektrickým prúdom, požiar a/alebo ťažké poranenia.

**Všetky bezpečnostné upozornenia a pokyny starostlivo uschovajte na budúce použitie.**

- Prečítajte si a dodržiavajte všetky bezpečnostné upozornenia a pokyny priložené k akumulátoru alebo elektrickému náradiu, s ktorým bol akumulátor dodaný.

- ▶ **S akumulátorovým svetidlom zaobchádzajte starostlivo.** Akumulátorové svetidlo vyvíja teplo, ktoré vedie k zvýšenému nebezpečenstvu požiaru a výbuchu.
  - ▶ **S akumulátorovým svetidlom nepracujte v prostredí s nebezpečenstvom výbuchu.**
  - ▶ **Po automatickom vypnutí akumulátorového svetidla už ďalej nestláčajte vypínač.** Akumulátor by sa mohol poškodiť. Než akumulátorové svetidlo znova zapnete, zaistíte, aby bol nabitý akumulátor a akumulátorové svetidlo vychladlo.
  - ▶ **Používajte len originálne príslušenstvo Bosch.**
  - ▶ **Svetelný zdroj sa nedá vymeniť.** Keď je svetelný zdroj chybný, musí sa vymeniť celé akumulátorové svetidlo.
  - ▶ **Pred všetkými prácami na akumulátorovom svetidle (napríklad montáž, údržba atď.), ako aj pri jeho preprave a uskladnení vyberte akumulátor zo svetidla.** V prípade neúmyselného aktivovania vypínača hrozí nebezpečenstvo poranenia.
  - ▶ **Nesmerujte laserový lúč na osoby ani na zvieratá, ani sa nepozerajte do laserového lúča, dokonca ani z väčšej vzdialenosti.**
  - ▶ **Akumulátorové svetidlo nepoužívajte v cestnej premávke.** Akumulátorové svetidlo nie je schválené na osvetľovanie v cestnej premávke.
-  **0,2m** **Dodržiavajte minimálnu vzdialenosť akumulátorového svetidla od všetkých osvetľovacích povrchov a predmetov.** Pri nedodržaní tejto vzdialenosti sa môžu osvetlené predmety prehrievať.
-  **POZOR! Nepozerajte dlhší čas do svetelného lúča.** Optické žiarenie by mohlo spôsobiť poškodenie zraku.
- ▶ **Nezakrývajte hornú časť svetidla počas prevádzky akumulátorového svetidla.** Horná časť svetidla sa počas prevádzky zahrieva a môže zapríčiniť vznik popálenín, ak sa toto teplo nahromadí.
  - ▶ **Po poškodení akumulátora alebo v prípade neodborného používania môžu z akumulátora vystupovať škodlivé výpary.** Akumulátor môže horieť alebo vybuchnúť. Zabezpečte prívod čerstvého vzduchu a v prípade ťažkostí vyhľadajte lekára. Tieto výpary môžu podráždiť dýchacie cesty.
  - ▶ **Pri nesprávnom používaní alebo poškodení akumulátora môže z neho vytekať kvapalina. Vyhybajte sa kontaktu s touto kvapalinou. Po náhodnom kontakte miesto opláchnite vodou. Ak sa dostane kvapalina z akumulátora do kontaktu s očami, po výplachu očí vyhľadajte lekára.** Unikajúca kvapalina z akumulátora môže mať za následok podráždenie pokožky alebo popáleniny.
  - ▶ **Špicatými predmetmi, ako napr. klince alebo skrutkovače alebo pôsobením vonkajšej sily môže dôjsť k poškodeniu akumulátora.** Vo vnútri môže dôjsť ku skratu a akumulátor môže začať horieť, môže z neho unikať dym, môže vybuchnúť alebo sa prehriať.

- ▶ **Nepoužívaný akumulátor neskladujte tak, aby mohol prísť do styku s kancelárskymi sponkami, mincami, kľúčmi, klincami, skrutkami alebo s inými drobnými kovovými predmetmi, ktoré by mohli spôsobiť premostenie kontaktov.** Skrat medzi kontaktmi akumulátora môže mať za následok popálenie alebo vznik požiaru.
- ▶ **Akumulátor neotvárajte.** Hrozí nebezpečenstvo skratu.
- ▶ **Akumulátor používajte len v produktoch výrobcu.** Len tak bude akumulátor chránený pred nebezpečným preťažením.



**Chráňte akumulátor pred teplom, napr. aj pred trvalým slnečným žiarením, pred ohňom, špinou, vodou a vlhkosťou.** Hrozí nebezpečenstvo výbuchu a skratu.



- ▶ **Akumulátory nabíjajte len nabíjačkami odporúčanými výrobcu.** Ak sa používa nabíjačka určená na nabíjanie určitého druhu akumulátorov na nabíjanie iných akumulátorov, hrozí nebezpečenstvo požiaru.



#### VÝSTRAHA



**Zabezpečte, aby sa gombíková batéria nedostala do rúk deťom.** Gombíkové batérie sú nebezpečné.

- ▶ **Gombíkové batérie sa nesmú prehŕtať ani vkladať do iných telesných otvorov. V prípade podozrenia z prehltnutia gombíkovej batérie alebo jej zavedenia do iného telesného otvoru okamžite vyhľadajte lekársku pomoc.** Prehltnutie gombíkovej batérie môže v priebehu 2 hodín viesť k vážnym vnútorným poleptaniam a smrti.
- ▶ **Pri výmene gombíkovej batérie dbajte na to, aby výmena prebehla správne.** Hrozí nebezpečenstvo výbuchu.
- ▶ **Používajte iba gombíkové batérie uvedené v tomto návode na obsluhu.** Nepoužívajte žiadne iné gombíkové batérie ani iné elektrické napájanie.
- ▶ **Nepokúšajte sa nabíjať gombíkové batérie a neskratujte ich.** Gombíková batéria sa môže stať netesnou, vybuchnúť, vznietiť sa a poraniť osoby.
- ▶ **Vybité gombíkové batérie likvidujte v súlade s predpismi.** Vybité gombíkové batérie sa môžu stať netesnými a poškodiť produkt alebo poraniť osoby.
- ▶ **Gombíkovú batériu neprehrievajte a neháďte do ohňa.** Gombíková batéria sa môže stať netesnou, vybuchnúť, vznietiť sa a zraniť osoby.
- ▶ **Gombíkovú batériu nepoškodzuje a nerozoberajte.** Gombíková batéria sa môže stať netesnou, vybuchnúť, vznietiť sa a zraniť osoby.
- ▶ **Zabráňte kontaktu poškodenej gombíkovej batérie s vodou.** Unikajúce lítium môže pri kontakte s vodou reagovať a uvoľniť vodík a spôsobiť požiar, výbuch alebo poranenie osôb.
- ▶ **Akumulátorové svetidlo nepoužívajte, ak sa veko priehradky na batériu už nedá zatvoriť. V takom prípade**

de odstráňte gombíkovú batériu a akumulátorové svetidlo dajte opraviť.

- ▶ Zabezpečte, aby sa akumulátorové svetidlo neúmyselne a/alebo nedovolené neovládalo prostredníctvom Bluetooth®. Zadajte PIN aplikáciou Bosch.
- ▶ Akumulátorové svetidlo je vybavené rádiovým rozhraním. Dodržiavajte lokálne prevádzkové obmedzenia, napríklad v lietadlách alebo nemocniciach.
- ▶ Deaktivujte rádiové rozhranie napr. pri preprave. Rádiové rozhranie vypnete odstránením gombíkovej batérie a akumulátora.
- ▶ Pred zapnutím akumulátorového svetidla pomocou aplikácie Bosch zaistíte, aby bol zabezpečený vizuálny kontakt s akumulátorovým svetidlom a aby boli uskutočnené všetky bezpečnostné opatrenia.
- ▶ Zabráňte usadzovaniu a hromadeniu prachu na pracovisku. Prach sa môže ľahko zapáliť.
- ▶ Toto akumulátorové svetidlo nie je určené na to, aby ho používali deti a osoby s obmedzenými fyzickými, zmyslovými alebo duševnými schopnosťami alebo s nedostatočnými skúsenosťami a vedomosťami. Toto akumulátorové svetidlo môžu používať deti od 8 rokov a osoby s obmedzenými fyzickými, zmyslovými alebo duševnými schopnosťami alebo s nedostatočnými skúsenosťami a vedomosťami vtedy, keď sú pod dozorom osoby zodpovednej za ich bezpečnosť alebo ak ich táto osoba poučila o bezpečnom zaobchádzaní s akumulátorovým svetidlom a chápu nebezpečenstvá, ktoré sú s tým spojené. V opačnom prípade existuje riziko chybnej obsluhy a vzniku poranení.
- ▶ **Nedovoľte deťom používať akumulátorové svetidlo.** Toto akumulátorové svetidlo je určené na profesionálne používanie. Deti môžu neúmyselne oslepiť seba alebo iné osoby.

Slovné značky Bluetooth® a tiež grafické znaky (logá) sú registrované značky a vlastníctvom Bluetooth SIG, Inc. Akékoľvek použitie týchto slovných značiek/grafických znakov zo strany Robert Bosch Power Tools GmbH je na základe licencie.

## Opis výrobku a výkonu

### Používanie v súlade s určením

Akumulátorové svetidlo je určené na mobilné, priestorovo a časovo obmedzené osvetlenie vnútorných i vonkajších oblastí a nie je vhodné na všeobecné osvetlenie priestoru.

Vďaka špeciálnemu krytu akumulátora je akumulátorové svetidlo chránené proti prachu a striekajúcej vode.

Bluetooth® umožňuje obsluhovať akumulátorové svetidlo pomocou aplikácie "Bosch Toolbox".

### Vyobrazené komponenty

Číslovanie jednotlivých komponentov sa vzťahuje na vyobrazenie elektrického náradia na grafickej strane.

- (1) Vypínač

- (2) Aretácia krytu akumulátora
- (3) Kryt akumulátora
- (4) Hlava svetidla
- (5) Podstavec
- (6) Chladič
- (7) Uchytenie statívu 5/8"
- (8) Rukoväť na prenášanie
- (9) Skrutka krytu priehradky na batérie
- (10) Kryt priehradky na batérie
- (11) Gombíková batéria
- (12) Priehradka na batérie
- (13) Tlačidlo na odistenie akumulátora<sup>a)</sup>
- (14) Akumulátor<sup>a)</sup>

a) Vyobrazené alebo opísané príslušenstvo nepatrí do štandardného rozsahu dodávky. Kompletné príslušenstvo nájdete v našom sortimente príslušenstva.

### Technické údaje

Akumulátorové svetidlo	GLI 18V-2200 C	
Vecné číslo	3 601 D46 5..	
Menovité napätie	V=	18
Čas svietenia <sup>A)</sup> , cca	min/Ah	44
Celkový svetelný tok, max.	lm	2 200
Odporúčaná teplota prostredia pri nabíjaní	°C	0 až +35
Povolená teplota okolia pri prevádzke <sup>B)</sup> a pri skladovaní	°C	-20 až +50
Gombíková batéria	V Typ	3 CR 2032
Odporúčané akumulátory	GBA 18V... ProCORE18V... (max. 8,0 Ah)	
Odporúčané nabíjačky	GAL 18... GAX 18... GAL 36...	
Stupeň ochrany <sup>C)</sup>	IP 64 (chránené proti prachu a striekajúcej vode)	
<b>Prenos údajov</b>		
Bluetooth <sup>D)</sup>	Bluetooth® 4.1 (Low Energy)	
Max. dosah signálu <sup>E)</sup>	m	15
Použitý frekvenčný rozsah	MHz	2 402–2 480



**Akumulátorové svetidlo GLI 18V-2200 C**

Výstupný výkon mW &lt; 2

- A) pri maximálnom jase vrátane zvýšného času chodu v stlmenom režime
- B) Obmedzený výkon pri teplotách <math>< 0^{\circ}\text{C}</math>.
- C) týka sa to len situácie, keď je zatvorený a zaaretovaný kryt akumulátora
- D) Mobilné koncové zariadenia musia byť kompatibilné so zariadeniami Bluetooth®-Low-Energy (verzia 4.1) a musia podporovať Generic Access Profile (GAP).
- E) Dosah sa môže výrazne líšiť v závislosti od vonkajších podmienok, vrátane použitého prijímacieho zariadenia. V uzavretých priestoroch a cez kovové prekážky (napr. steny, police, kufre atď.) môže byť dosah Bluetooth® výrazne menší.

Farby osvetlených objektov môžu byť skreslené.

**Systémové predpoklady**Mobilné koncové zariadenie Android, iOS (tablet, smartfón)<sup>A)</sup>

- A) Minimálne systémové predpoklady nájdete v obchode s aplikáciami pre vaše mobilné koncové zariadenie (napr. Google Play alebo iTunes).

## Montáž

### Nabíjanie akumulátora (pozri obrázok B)

- **Používajte len nabíjačky uvedené v technických údajoch.** Len tieto nabíjačky sú prispôsobené na lítiovo-iónový akumulátor používaný vo vašom akumulátorovom svetidle.

**Upozornenie:** Akumulátor sa dodáva v čiastočne nabitom stave. Aby ste zaručili plný výkon akumulátora, pred prvým použitím ho úplne nabite v nabíjačke.

Lítiovo-iónové akumulátory možno kedykoľvek dobíjať bez toho, aby to negatívne ovplyvnilo ich životnosť. Prerušenie nabíjania takýto akumulátor nepoškodzuje.

Lítiovo-iónový akumulátor je vďaka „Electronic Cell Protection (ECP)“ chránený proti hlbokému vybitiu. Keď je akumulátor vybitý, akumulátorová lampka sa pomocou ochranného obvodu samočinne vypne.

- **Po automatickom vypnutí akumulátorového svetidla už ďalej nestláčajte vypínač.** Akumulátor sa môže poškodiť. Prv než akumulátorové svetidlo znova zapnete, zabezpečte, aby bol akumulátor nabitý a akumulátorové svetidlo vychladnuté.

Pri vyberaní akumulátora (14) stlačte odisťovacie tlačidlo akumulátora (13) a akumulátor vytiahnite z elektrického svetidla. **Nepoužívajte pritom neprimeranú silu.**

Dodržiavajte upozornenia týkajúce sa likvidácie.

### Uvedenie gombíkovej batérie do prevádzky (pozri obrázok B)

Pri prvom uvedení do prevádzky odstráňte deliacu fóliu medzi gombíkovou batériou (11) a kontaktom gombíkovej batérie.

Aby sa dalo akumulátorové svetidlo zachytiť mobilným koncovým zariadením aj bez vloženého akumulátora (14), je vybavené gombíkovou batériou.

Uvoľnite aretáciu krytu akumulátora (2) a vyklopte kryt akumulátora (3).

Povoľte skrutku krytu priehradky na batériu (9) a odoberte kryt priehradky na batériu (10).

Odstráňte fóliu z kontaktu gombíkovej batérie a znova zatvorte kryt priehradky na batériu skrutkou.

## Prevádzka

### Uvedenie do prevádzky

#### Vloženie akumulátora

Uvoľnite aretáciu krytu akumulátora (2) a vyklopte kryt akumulátora (3).

Vložte nabitý akumulátor (14) do hlavy svetidla (4) tak, aby citeľne zapadol a presne dosadol k hlave svetidla (4).

Zatvorte kryt akumulátora (3) a potom aretáciu krytu akumulátora (2).

- **Pri zatváraní krytu akumulátora dávajte pozor, aby bola gumená manžeta správne umiestnená.** Ináč nebude zaistená ochrana pred prachom a striekajúcou vodou.

#### Inštalácia

Podstavec (5) opatrne vyklopte a akumulátorové svetidlo postavte na podlahu. Dbajte na bezpečnú polohu.

#### Upevnenie na statíve

So statívoým uchytením (7) môžete akumulátorové svetidlo naskrutkovať na statív.

Uťahnite 5/8" skrutky. Dbajte na bezpečnú polohu statívu.

#### Otočenie hlavy osvetlenia (pozri obrázok A)

Hlava osvetlenia (4) je upevnená na držiaku (8). Hlava osvetlenia sa dá nastaviť pomocou rukoväti na prenášanie do piatich polôh.

#### Zapínanie/vypínanie

Na **uvedenie do prevádzky** akumulátorového svetidla stlačte vypínač (1).

Na **vypnutie** akumulátorového svetidla znova stlačte vypínač (1).

#### Nastavenie jasu

Stlačte krátko vypínač (1), aby sa akumulátorové svetidlo zaplo s maximálnym jasom. Na prispôsobenie jasu v 2 stupňoch držte vypínač (1) stlačený dovtedy, kým sa nedosiahne želaný jas.

#### Tepelne závislá poistka proti preťaženiu

Pri prekročení prípustnej prevádzkovej teploty sa najprv zníži jas, prv než sa akumulátorové svetidlo prípadne z dôvodu ochrany vypne. Nechajte akumulátorovú lampu vychladnúť a potom akumulátorovú lampu opätovne zapnite.

#### Výmena gombíkovej batérie (pozri obrázok B)

- **Pri vyberaní dávajte pozor na to, aby ste priehradku batérie (12) nepoškodili.**

- **Dbajte na to, aby kladný pól gombíkovej batérie smeroval nahor.**

Prv než sa gombíková batéria **(11)** úplne vybije, v aplikácii sa zobrazí výstraha.

Pri výmene gombíkovej batérie **(11)** uvoľnite aretáciu krytu akumulátora **(2)** a kryt akumulátora **(3)** vyklopte.



Povoľte skrutku krytu priehradky na batériu **(9)** a odoberte kryt priehradky na batériu **(10)**.

Vyberte vybitú gombíkovú batériu a vložte namiesto nej novú.

Znova zatvorte kryt priehradky na batériu skrutkou.

#### Indikácia stavu nabitia akumulátora

Zelené LED ukazovateľa stavu nabitia akumulátora zobrazujú stav nabitia akumulátora. Z bezpečnostných dôvodov je zisťovanie stavu nabitia možné len vtedy, keď je akumulátorové svetidlo vypnuté.

Stlačte tlačidlo pre ukazovateľ stavu nabitia  alebo , aby sa zobrazil stav nabitia. Je to možné aj vtedy, keď je akumulátor vybratý.

Ak po stlačení tlačidla pre indikáciu stavu nabitia nesvieti žiadna LED kontrolka, akumulátor je chybný a musí sa vymeniť.

#### Typ akumulátora GBA 18V...



LED kontrolky	Kapacita
Neprerušované svetlo 3× zelená	60–100 %
Neprerušované svetlo 2× zelená	30–60 %
Neprerušované svetlo 1× zelená	5–30 %
Blikanie 1× zelená	0–5 %

#### Typ akumulátora ProCORE18V...



LED kontrolky	Kapacita
Neprerušované svetlo 5× zelených	80–100 %
Neprerušované svetlo 4× zelené	60–80 %
Neprerušované svetlo 3× zelené	40–60 %
Neprerušované svetlo 2× zelené	20–40 %
Neprerušované svetlo 1× zelená	5–20 %
Blikanie 1× zelená	0–5 %

#### Riadenie prostredníctvom aplikácie

Akumulátorové osvetlenie je vybavené modulom *Bluetooth*<sup>®</sup>, ktorý s rádiovou technikou umožňuje prenos údajov s určitými mobilnými koncovými zariadeniami s rozhraním *Bluetooth*<sup>®</sup> (napr. smartfón, tablet).

Aby ste akumulátorové svetidlo mohli ovládať technológiou *Bluetooth*<sup>®</sup>, potrebujete aplikáciu "Bosch Toolbox". Stiahnite si aplikáciu v príslušnom obchode aplikácií (Apple App Store, Google Play Store).

Následne si vyberte v aplikácii podradenú položku „My Tools“. Na displeji vášho mobilného koncového zariadenia sa

zobrazia všetky ďalšie kroky potrebné na spojenie akumulátorového svetidla s koncovým zariadením.

Po vytvorení spojenia s mobilným koncovým zariadením sú k dispozícii nasledovné funkcie:

- Diaľkové ovládanie
- Časové riadenie
- Zhrnutie viacerých akumulátorových svetiel do jednej skupiny
- Personalizácia
- Kontrola stavu, poskytovanie výstražných hlásení
- Všeobecné informácie a nastavenia
- Spravovanie

#### Upozornenia týkajúce sa prác

Krátko predtým, ako sa akumulátorové svetidlo vypne z dôvodu vybitia akumulátora, trikrát zabliká a začne svietiť so zníženým jasom.

Skôr než sa akumulátorové svetidlo kvôli časovaniu vypne, päťkrát zabliká.

Časovanie môžete nastaviť cez aplikáciu (pozri „Riadenie prostredníctvom aplikácie“, Stránka 82).

#### Chyby – príčiny a odstránenie

Príčina	Pomoc
<b>S akumulátorovým svetidlom sa nedá spojiť prostredníctvom <i>Bluetooth</i><sup>®</sup>.</b>	
Akumulátorové svetidlo nevysielalo signál <i>Bluetooth</i> <sup>®</sup> .	Vyberte na 10 sekúnd gombíkovú batériu <b>(11)</b> a akumulátor <b>(14)</b> .
<b>Akumulátorové svetidlo sa napriek tomu, že je vložený a nabitý akumulátor, nedá ovládať prostredníctvom <i>Bluetooth</i><sup>®</sup>.</b>	
<i>Bluetooth</i> <sup>®</sup> modul nie je aktívny.	Stlačte viackrát vypínač <b>(1)</b> , aby sa akumulátorové svetidlo dalo ovládať prostredníctvom <i>Bluetooth</i> <sup>®</sup> .
<b>Akumulátorové svetidlo sa po bezdrôtovom nabíjaní nedá zapnúť.</b>	
Indukčne nabíjateľný akumulátor sa musí nanovo inicializovať.	Vyberte na 10 sekúnd akumulátor <b>(14)</b> .
<b>PIN <i>Bluetooth</i><sup>®</sup> spojenia nefunguje.</b>	
Musí sa obnoviť výrobné nastavenie PIN.	Vyberte na 10 sekúnd gombíkovú batériu <b>(11)</b> a akumulátor <b>(14)</b> .

## Údržba a servis

### Údržba a čistenie

- **Pred všetkými prácami na akumulátorovom svetidle (napríklad montáž, údržba atď.), ako aj pri jeho preprave a uskladnení vyberte akumulátor zo svetidla.**

V prípade neúmyselného aktivovania vypínača hrozí nebezpečenstvo poranenia.

Táto akumulátorová lampa si nevyžaduje žiadnu údržbu a neobsahuje žiadne súčiastky, ktoré by bolo treba vymieňať alebo ich podrobiť údržbe.

Aby ste sa vyhlí poškodeniu, čistite sklo akumulátorovej lampy iba suchou mäkkou handričkou. Nepoužívajte žiadne čistiace prostriedky či rozpúšťadlá.

Keď je gombíková batéria úplne vybitá, vymeňte ju za novú.

### Zákaznícka služba a poradenstvo ohľadom použitia

Servisné stredisko Vám odpovie na otázky týkajúce sa opravy a údržby Vášho produktu ako aj náhradných dielov. Rozkladové výkresy a informácie o náhradných dieloch nájdete tiež na: [www.bosch-pt.com](http://www.bosch-pt.com)

V prípade otázok týkajúcich sa našich výrobkov a príslušenstva Vám ochotne pomôže poradenský tím Bosch.

V prípade akýchkoľvek otázok a objednávok náhradných dielov uvádzajte bezpodmienečne 10-miestne vecné číslo uvedené na typovom štítku výrobku.

#### Slovakia

Na [www.bosch-pt.sk](http://www.bosch-pt.sk) si môžete objednať opravu vášho stroja alebo náhradné diely online.

Tel.: +421 2 48 703 800

Fax: +421 2 48 703 801

E-Mail: [servis.naradia@sk.bosch.com](mailto:servis.naradia@sk.bosch.com)

[www.bosch-pt.sk](http://www.bosch-pt.sk)

#### Ďalšie adresy servisov nájdete na:

[www.bosch-pt.com/serviceaddresses](http://www.bosch-pt.com/serviceaddresses)

### Transport

Odporúčané lítiovo-iónové akumulátory podliehajú požiadavkám na transport nebezpečného nákladu. Tieto akumulátory smie používateľ náradia prepravovať po cestách bez ďalších opatrení.

Pri zasielaní tretími osobami (napr.: leteckou dopravou alebo prostredníctvom špedície) treba rešpektovať osobitné požiadavky na obaly a označenie. V takomto prípade treba pri príprave zásielky bezpodmienečne konzultovať s odborníkom na prepravu nebezpečného tovaru.

Akumulátory zasielajte iba vtedy, ak nemajú poškodený obal. Otvorené kontakty prelepte a akumulátor zabaľte tak, aby sa v obale nemohol posúvať. Rešpektujte aj prípadné doplnujúce národné predpisy.

### Likvidácia



Akumulátorové lampy, akumulátory, príslušenstvo a obal treba odovzdať na ekologickú recykláciu.



Neodhadzujte opotrebované akumulátorové lampy ani akumulátory/batérie do komunálneho odpadu!

### Len pre krajiny EÚ:

Podľa európskej smernice 2012/19/EÚ o odpade z elektrických a elektronických zariadení a podľa jej transpozície v národnom práve sa musia už nepoužiteľné akumulátorové svietidlá a, podľa európskej smernice 2006/66/ES, poškodené alebo vybité akumulátory/batérie zbierať separovane a odovzdať na recykláciu v súlade s ochranou životného prostredia.

Pri nesprávnej likvidácii môžu mať staré elektrické a elektronické zariadenia kvôli možnej prítomnosti nebezpečných látok škodlivý vplyv na životné prostredie a ľudské zdravie.

### Akumulátory/batérie:

#### Li-Ion:

Dodržiňte pokyny uvedené v časti Transport (pozri „Transport“, Stránka 83).

## Magyar

### Biztonsági előírások akkumulátoros lámpák számára



**Olvassa el az összes biztonsági figyelmeztetést és előírást.** A biztonsági előírások és utasítások betartásának elmulasztása áramütéshez, tűzhöz és/vagy súlyos sérülésekhez vezethet.

#### Kérjük a későbbi használatra gondosan őrizze meg ezeket az előírásokat.

- ▶ Kérjük olvassa el és tartsa be valamennyi biztonsági előírást és utasítást, amelyet az akkumulátor, vagy az akkumulátorral szállított elektromos kéziszerszám mellékleteként megkapott.
- ▶ **Az akkumulátoros lámpát gondosan kezelje.** Az akkumulátoros lámpa hőt termel, amely megnövelt tűz- és robbanásveszélyhez vezet.
- ▶ **Ne dolgozzon az akkumulátoros lámpával robbanásveszélyes környezetben.**
- ▶ **Az akkumulátoros lámpa automatikus lekapcsolása után ne nyomja tovább a be-/kikapcsolót.** Ez megrongálhatja az akkumulátort. Gondoskodjon arról, hogy az akkumulátor meg legyen töltve és az akkumulátoros lámpa le legyen hűlve, mielőtt az akkumulátoros lámpát ismét bekapcsolná.
- ▶ **Csak eredeti Bosch-tartozékokat használjon.**
- ▶ **A fényforrást nem lehet kicserélni.** Ha a fényforrás elromlott, az egész akkumulátoros lámpát ki kell cserélni.
- ▶ **Az akkumulátoros lámpán végzett bármely munka (például szerelés, karbantartás stb.) megkezdése előtt, valamint annak szállításához és elraktározásához vegye ki az akkumulátort az akkumulátoros lámpából.** Ellenkező esetben a be-/kikapcsoló véletlen megérintésekor bekapcsolódó készülék sérüléseket okozhat.

► **Ne irányítsa a fénysugarat személyekre vagy állatokra és saját maga se nézzen bele közvetlenül – még nagyobb távolságból sem – a fénysugarba.**

► **Az akkumulátoros lámpát a közúti közlekedésben ne használja.** Az akkumulátoros lámpa használata a közúti közlekedésben való világításra nincs engedélyezve.

 **Tartsa be az akkumulátoros lámpa és az összes megvilágított felület és tárgy között előírt minimális távolságot.** A minimális távolság be nem tartása esetén a megvilágított tárgyak túlhevülhetnek.



**FIGYELEM! Ne nézzen bele hosszabb ideig a fénysugarba.** Az optikai sugárzás káros lehet a szemekre.

► **Ne takarja le a lámpafejet, amíg az akkumulátoros lámpa üzemben van.** A lámpafej üzem közben felmelegszik és égési sérüléseket okozhat, ha a hőt nem lehet elvezetni.

► **Az akkumulátorok megrongálódása vagy szakszerűtlen kezelése esetén abból gőzök léphetnek ki. Az akkumulátor kigyulladhat vagy felrobbanhat.** Azonnal juttasson friss levegőt a helyiségbé, és ha panasza van, keressen fel egy orvost. A gőzök ingerelhetik a légutakat.

► **Hibás alkalmazás vagy megrongálódott akkumulátor esetén az akkumulátorból gyúlékony folyadék léphet ki. Kerülje el az érintkezést a folyadékkal. Ha véletlenül mégis érintkezésbe kerül az akkumulátorfolyadékkal, azonnal öblítse le vízzel az érintett felületet. Ha a folyadék a szemébe jutott, keressen fel ezen kívül egy orvost.** A kilépő akkumulátorfolyadék irritációkat vagy égési bőrsérüléseket okozhat.

► **Az akkumulátort hegyes tárgyak, például tűk vagy csavarhúzó, vagy külső erőbehatások megrongálhatják.** Belső rövidzárlat léphet fel és az akkumulátor kigyulladhat, füstöt bocsáthat ki, felrobbanhat, vagy túlhevülhet.

► **Tartsa távol a használaton kívüli akkumulátort bármely fémtárgytól, mint például irodai kapcsoktól, pénzérméktől, kulcsoktól, szögektől, csavaroktól és más kisméretű fémtárgyaktól, amelyek áthidalhatják az érintkezőket.** Az akkumulátor érintkezői közötti rövidzárlat égési sérüléseket vagy tüzet okozhat.

► **Ne nyissa fel az akkumulátort.** Ekkor fennáll egy rövidzárlat veszélye.

► **Az akkumulátort csak a gyártó termékeiben használja.** Az akkumulátort csak így lehet megvédeni a veszélyes túlterheléstől.



**Óvja meg az elektromos kéziszerszámot a forróságtól, például a tartós napsugárzástól, a tüztől, a szennyezésektől, a víztől és a nedvességtől.** Robbanásveszély és rövidzárlat veszélye áll fenn.



► **Az akkumulátort csak a gyártó által ajánlott töltőkészülékekkel töltsen fel.** Ha egy bizonyos akkumulátortípus feltöltésére szolgáló töltőkészülékben egy másik akkumulátort próbál feltölteni, tűz keletkezhet.



## FIGYELMEZTETÉS



**Gondoskodjon arról, hogy a gombem sohasem juthasson gyermekek kezébe.** A gombemek veszélyesek.

- **A gombemeket sohasem szabad lenyelni, vagy egy másik testnyílásba bedugni. Ha fennáll annak a gyanúja, hogy valaki lenyelt vagy egy másik testnyílásába betolt egy gombemet, menjen azonnal orvoshoz.** Egy gombem lenyelése 2 órán belül súlyos, vagy halálos belső sérülésekhez vezethet.
- **A gombem kicserélése során ügyeljen a gombem szakszerű kicserélésére.** Robbanásveszély áll fenn.
- **Csak az ezen Üzemeltetési útmutatóban felsorolt gombemeket használja.** Ne használjon más gombemeket vagy más energiaforrást.
- **Ne próbálja meg újra feltölteni és ne zárja rövidre a gombemeket.** A gombem tömitetlenné válhat, felrobbanhat, kigyulladhat és személyi sérüléseket okozhat.
- **A kimerült gombemeket az előírásoknak megfelelően kell eltávolítani és ártalmatlanítani.** A kimerült gombemek tömitetlenné válhatnak és így a termék megrongálhatják vagy személyi sérüléseket okozhatnak.
- **Ne hevítse túl és ne dobja tűzbe a gombemeket.** A gombem tömitetlenné válhat, felrobbanhat, kigyulladhat és személyi sérüléseket okozhat.
- **Ne rongálja meg és ne szerelje szét a gombemet.** A gombem tömitetlenné válhat, felrobbanhat, kigyulladhat és személyi sérüléseket okozhat.
- **Gondoskodjon arról, hogy egy megrongálódott gombem ne érintkezessen vízzel.** A kilépő lítium vízzel való érintkezése esetén hidrogén keletkezhet és ez tűzhoz, robbanáshoz vagy személyi sérülésekhez vezethet.
- **Ne használja tovább az akkumulátoros lámpát, ha az elemfiók fedelét nem lehet bezárni. Távolítsa el a gombemet és javíttassa meg az akkumulátoros lámpát.**
- **Gondoskodjon arról, hogy az akkumulátoros lámpát a Bluetooth® ne kezelhesse akaratlanul és/vagy nem megengedett módon.** Rendeljen hozzá a Bosch-appal egy PIN-t.
- **Az akkumulátoros lámpa egy rádióinterfészsel van felszerelve. Legyen tekintettel a helyi, például repülőgépekben vagy kórházakban érvényes üzemeltetési korlátozásokra.**
- **Például a szállításhoz deaktiválja a rádióinterfészt.** A rádióinterfész kikapcsolásához távolítsa el a gombemet és az akkumulátort.
- **Az akkumulátor-lámpának a Bosch-alkalmazás segítségével való bekapcsolása előtt gondoskodjon arról, hogy az akkumulátor-lámpa a látómezejében legyen és hogy minden biztonsági intézkedés végrehajtásra kerüljön.**

- ▶ Gondoskodjon arról, hogy a munkahelyén ne gyűlhesen össze por. A porok könnyen meggyulladhatnak.
- ▶ Ez az akkumulátoros lámpa nincs arra előirányozva, hogy korlátozott fizikai, érzékelési vagy szellemi képességű, illetve kellő tapasztalattal és/vagy tudással nem rendelkező személyek használják. Ezt az akkumulátoros lámpát legalább 8 éves gyerekek és olyan személyek is használhatják, akiknek a fizikai, érzékelési, vagy értelmi képességeik korlátozottak, vagy nincsenek meg a megfelelő tapasztalataik, illetve tudásuk, ha az ilyen személyekre a biztonságukért felelős más személy felügyel, vagy az akkumulátoros lámpa biztonságos kezelésére kioktatta őket és megértették az azzal kapcsolatos veszélyeket. Ellenkező esetben fennáll a hibás kezelés és a sérülés veszélye.
- ▶ Ne engedje meg, hogy gyerekek használják az akkumulátoros lámpát. Az akkumulátoros lámpa szakember általi felhasználásra szolgál. A gyerekek akaratlanul saját magukat vagy más személyeket is elvakíthatnak.

A **Bluetooth®** szövédjegy, valamint az ábrás védjegyek (logók) a Bluetooth SIG, Inc. bejelentett védjegyei és tulajdonai. Ezen szövédjegy/ábrás védjegy Robert Bosch Power Tools GmbH általi használata licenc alapján történik.

## A termék és a teljesítmény leírása

### Rendeltetésszerű használat

Az akkumulátoros lámpa mozgatható, helyileg és időben korlátozott megvilágításra szolgál bel-, ill. kültéren, és nem alkalmas általános helyiségmegvilágításra.

A speciális akkumulátorburkolat következtében az akkumulátoros lámpa porzáró burkolattal rendelkezik és fröccsenő víz ellen védett kivitelű.

A **Bluetooth®** segítségével az akkumulátoros lámpa a „Bosch Toolbox“ Bosch-appal is kezelhető.

### Az ábrázolásra kerülő komponensek

A készülék ábrázolásra kerülő komponenseinek sorszámozása az elektromos kéziszerszámnak az ábra-oldalon található képére vonatkozik.

- (1) Be-/kikapcsoló
- (2) Az akkumulátor-fedél reteszelése
- (3) Akkumulátor-fedél
- (4) Lámpafej
- (5) Lábazat
- (6) Hűtőtest
- (7) 5/8" műszerállványcsatlakozó
- (8) Fogantyú
- (9) Csavar az akkumulátorfiók fedele számára
- (10) Akkumulátorfiókfedél
- (11) Gombelem
- (12) Elemfiók

(13) Akkumulátor reteszelésfeloldó gomb<sup>3)</sup>

(14) Akkumulátor<sup>4)</sup>

- a) A képeken látható vagy a szövegben leírt tartozékok részben nem tartoznak a standard szállítmányhoz. Tartozék-programunkban valamennyi tartozék megtalálható.

### Műszaki adatok

Akkumulátoros lámpa	GLI 18V-2200 C	
Rendelési szám		<b>3 601 D46 5..</b>
Névleges feszültség	V=	18
Világítási időtartam <sup>5)</sup> , kb.	perc/Ah	44
Teljes fényáram, max.	lm	2 200
Javasolt környezeti hőmérséklet a töltés során	°C	0 ... +35
Megengedett környezeti hőmérséklet az üzemelés és a tárolás során <sup>6)</sup>	°C	-20 ... +50
Gombelem	V Típus	3 CR 2032
Javasolt akkumulátorok		GBA 18V... ProCORE18V... (max. 8,0 Aó)
Javasolt töltőkészülékek		GAL 18... GAX 18... GAL 36...
Védelmi osztály <sup>7)</sup>		IP 64 (por és fröccsenő víz ellen védett kivitel)

### Adatátvitel

<i>Bluetooth®</i> <sup>8)</sup>		<i>Bluetooth®</i> 4.1 (Low Energy)
A jel hatótávolsága <sup>9)</sup>	m	15
Alkalmazott frekvencia-tartomány	MHz	2402–2480
Leadott teljesítmény	mW	< 2

- A) maximális fényerő mellett, beleértve a csökkentett fényerős maradékidő üzemmódot
- B) <0 °C hőmérsékletek esetén korlátozott teljesítmény
- C) csak zárt és reteszelt akkumulátor-fedél esetén érvényes
- D) A mobil végberendezéseknek kompatibiliseknek kell lenniük a *Bluetooth®*-Low-Energy-készülékekkel (4.1. verzió) és támogatniuk kell a Generic Access Profile-t (GAP).
- E) A hatótávolság a külső feltételektől függően, beleértve ebbe az alkalmazásra kerülő vevőkészüléket is, erősen változó lehet. Zárt helyiségekben és fémes akadályok (például falak, polcok, koffer stb.) a *Bluetooth®*-hatótávolság lényegesen alacsonyabb lehet.

A megvilágított tárgyak színvisszadása hamis lehet.

## Rendszertkövetelmények

Mobil végberendezés (tablet, Android, iOS okostelefon)<sup>A)</sup>

A) A minimális rendszertkövetelményeket az Ön mobil végberendezésének App Store-jében (pl. Google Play vagy iTunes) lehet megtalálni.

## Összeszerelés

### Az akkumulátor feltöltése (lásd a B ábrát)

► **Csak a Műszaki Adatoknál megadott töltőkészüléket használja.** Csak ezek a töltőkészülék vannak pontosan beállítva az Ön akkumulátoros lámpájában alkalmazásra kerülő lithium-ionos-akkumulátorok töltésére.

**Figyelem:** Az akkumulátor részben feltöltve kerül kiszállításra. Az akkumulátor teljes teljesítményének biztosítására az első alkalmazás előtt tölts fel teljesen az akkumulátort a töltőkészülékben.

A Li-ion-akkumulátort bármikor fel lehet tölteni, anélkül, hogy ez megrövidítené az élettartamát. A töltési folyamat megszakítása nem árt az akkumulátornak.

A lithium-ionos-akkumulátort az „Electronic Cell Protection (ECP)” védi a túl erős kisülés ellen. Kisült akkumulátor esetén az akkumulátoros lámpát egy biztonsági védőkapcsolás lekapcsolja.

► **Az akkumulátoros lámpa automatikus lekapcsolása után ne nyomja tovább a be-/kikapcsolót.** Ez megrongálhatja az akkumulátort. Gondoskodjon arról, hogy az akkumulátor fel legyen töltve és hogy az akkumulátoros lámpa lehűljön, mielőtt ismét bekapcsolná az akkumulátoros lámpát.

A **(14)** akkumulátor eltávolításához nyomja meg a **(13)** reteszelés feloldó gombot és húzza ki az akkumulátort az akkumulátoros lámpából. **Ne erőltesse a kihúzást.**

Vegye figyelembe a hulladékba való eltávolítással kapcsolatos előírásokat.

### A gombelem üzembevétele (lásd a B ábrát)

Az első üzembevitelhez távolítsa el a **(11)** gombelem és a gombelem érintkező közötti elválasztó fóliát.

Ahhoz, hogy a mobil végberendezés az akkumulátor-lámpát egy abba behelyezett **(14)** akkumulátor nélkül is felismerje, az akkumulátor-lámpa egy gombelemmel van felszerelve.

Oldja ki az akkumulátor-fedél **(2)** reteszelését és hajtsa fel a **(3)** akkumulátor-fedelet.

Lazítsa ki az akkumulátorfiókfedél **(9)** csavarját és vegye le a **(10)** akkumulátorfiókfedelet.

Távolítsa el a gombelem érintkezőjéről a fóliát, majd ismét zárja le a csavarral az akkumulátorfiókfedelet.

## Üzemeltetés

### Üzembe helyezés

#### Az akkumulátor beszerelése

Oldja ki az akkumulátor-fedél **(2)** reteszelését és hajtsa fel a **(3)** akkumulátor-fedelet.

Helyezze be a feltöltött **(14)** akkumulátort a **(4)** lámpafejbe, amíg az érezhetően be pattan a helyére és egy síkban felfekszik a **(4)** lámpafejre.

Zárja le a **(3)** akkumulátor-fedelet, majd az akkumulátor-fedél **(2)** reteszelését.

► **Az akkumulátor-fedél lezárásakor ügyeljen a gumipem helyes illeszkedésére.** A por és a fröccsenő víz elleni védetség ellenkező esetben nem biztosított.

#### Felállítás

Hajtsa ki óvatosan a **(5)** kihajtható lábazatot és állítsa a padlóra az akkumulátoros lámpát. Ügyeljen arra, hogy a lámpa biztosan álljon.

#### Rögzítés az állványra

A **(7)** műszerállványcsatlakozóval hozzá lehet csavarni az akkumulátoros lámpát egy műszerállványhoz.

Húzza meg szorosra az 5/8"-csavart. Ügyeljen arra, hogy az állvány stabilan álljon.

#### A lámpafej elforgatása (lásd az A ábrát)

A **(4)** lámpafej a **(8)** tartófogantyúra van erősítve. A lámpafejet a tartófogantyú segítségével öt különböző helyzetbe lehet beállítani.

#### Be- és kikapcsolás

Az akkumulátoros lámpa **üzembe helyezéséhez** nyomja meg a **(1)** be-/kikapcsolót.

Az akkumulátoros lámpa **kikapcsolásához** nyomja meg ismét a **(1)** be-/kikapcsolót.

#### A fényerő beállítása

Nyomja be rövid időre a **(1)** be-/kikapcsolót, hogy maximális fényerővel bekapcsolja az akkumulátoros lámpát. A fényerő 2 fokozatban történő beállításához tartsa benyomva a **(1)** be-/kikapcsolót, amíg el nem éri a kívánt fényerőt.

#### Hőmérsékletfüggő túlterhelés elleni védelem

A megengedett üzemi hőmérséklet túllépése esetén a lámpa először csak csökkentett fényerővel kezd világítani, mielőtt az akkumulátoros lámpa a túlzott felmelegedés elleni védelemre esetleg kikapcsol. Várja meg, amíg az akkumulátoros lámpa lehűl, majd ismét kapcsolja be azt.

#### A gombelem kicserélése (lásd a B ábrát)

► **A kivétel során ügyeljen arra, hogy a (12) elemtartó fiók ne rongálódjon meg.**

► **Ügyeljen arra, hogy a gombelem pozitív pólusa felfelé mutasson.**

Mielőtt a **(11)** gombelem teljesen kimerülne, az app egy figyelmeztető jelzést bocsát ki.

A **(11)** gombelem kicseréléséhez oldja ki az akkumulátor-fedél **(2)** reteszelését és hajtsa fel a **(3)** akkumulátor-fedelet.



Lazítsa ki az akkumulátorfiókfedél **(9)** csavarját és vegye le a **(10)** akkumulátorfiókfedelet.

Vegye ki az üres gombemet és tegyen be egy új gombemet.

Ismét zárja le a csavarral az akkumulátorfiókfedelet.

#### Akkumulátor töltöttségi szint kijelző

Az akkumulátor töltési szint kijelző display zöld LED-jei az akkumulátor töltési szintjét mutatják. A feltöltési szintet biztonsági megfontolásból csak kikapcsolt akkumulátoros lámpa mellett lehet lekérdezni.

Nyomja meg a  vagy a  feltöltési szint kijelző gombot, hogy kijelzeze a töltési szintet. Erre kivett akkumulátor esetén is van lehetőség.

Ha az akkumulátor feltöltési szint kijelző gomb megnyomása után egy LED sem világít, az akkumulátor meghibásodott és ki kell cserélni.

#### Akkumulátor típus: GBA 18V...



LED-ek	Kapacitás
Tartós fény, 3× zöld	60–100 %
Tartós fény, 2× zöld	30–60 %
Tartós fény, 1× zöld	5–30 %
Villogó fény, 1× zöld	0–5 %

#### Akkumulátor típus: ProCORE18V...



LED-ek	Kapacitás
Tartós fény, 5× zöld	80–100 %
Tartós fény, 4× zöld	60–80 %
Tartós fény, 3× zöld	40–60 %
Tartós fény, 2× zöld	20–40 %
Tartós fény, 1× zöld	5–20 %
Villogó fény, 1× zöld	0–5 %

#### Vezérlés az app segítségével

DieAz akkumulátoros lámpa egy *Bluetooth*<sup>®</sup>-modullal van felszerelve, amely a *Bluetooth*<sup>®</sup>-interfészsel amely ádiótechnikai módszerrel lehetővé teszi az adatátvitelt bizonyos mobil végberendezésekhez (például okostelefon, tablet).

Az akkumulátoros lámpa *Bluetooth*<sup>®</sup> segítségével történő vezérléséhez a „Bosch Toolbox“ Bosch-appra van szükség. Töltse le egy megfelelő App-Store-ból (Apple App Store, Google Play Store) az appot.

Ezután válassza ki az appban a „My Tools“ alpontot. A mobil végberendezés kijelzőjén ekkor megjelenik az akkumulátoros lámpának a végberendezéssel való összekapcsolásához szükséges összes lépés leírása.

Miután sikerült létrehozni egy összeköttetést a mobil végberendezéssel, a következő funkciók állnak rendelkezésre:

- Távirányítás
- Időfüggő vezérlés
- Több akkumulátoros lámpa összefogása egy csoportba
- Személyreszabás
- Státusz ellenőrzése, figyelmeztető üzenetek kiadása
- Általános információk és beállítások
- Adminisztráció

#### Munkavégzési tanácsok

Röviddel azelőtt, mielőtt az akkumulátoros lámpa egy kimerült akkumulátor miatt kikapcsol, háromszor felvillan, majd csökkentett fényerővel világít.

Röviddel azelőtt, mielőtt az akkumulátoros lámpa az idővezérlés következtében kikapcsolna, háromszor felvillan.

Az idővezérlést az app segítségével megfelelően be lehet állítani (lásd „Vezérlés az app segítségével”, Oldal 87).

#### Hibák – okaik és elhárításuk módja

A hiba oka	Hibaelhárítás
<b>Az akkumulátoros lámpával nem lehet <i>Bluetooth</i><sup>®</sup>-összeköttetést létrehozni.</b>	
Az akkumulátoros lámpa nem bocsát ki <i>Bluetooth</i> <sup>®</sup> -jelet.	Távolítsa el 10 másodpercre a <b>(11)</b> gombemet és a <b>(14)</b> akkumulátort.

#### **Az akkumulátoros lámpát az abba behelyezett és feltöltött akkumulátor ellenére sem lehet a *Bluetooth*<sup>®</sup> összeköttetésen keresztül kezelni.**

A <i>Bluetooth</i> <sup>®</sup> -modul nincs aktíválva.	Nyomja meg többször egymás után a <b>(1)</b> be-/kikapcsolót, amíg az akkumulátoros lámpát a <i>Bluetooth</i> <sup>®</sup> -összeköttetésen keresztül kezelni lehet.
---	--

#### **Az akkumulátoros lámpát a kábel nélküli feltöltés után nem lehet bekapcsolni.**

Az indukciós úton feltölthető akkumulátort újra kell inicializálni.	Vegye ki 10 másodpercre a <b>(14)</b> akkumulátort.
---	---

#### **A *Bluetooth*<sup>®</sup>-összeköttetés PIN-je nem működik.**

A PIN-t vissza kell állítani a gyári beállításra.	Vegye ki 10 másodpercre a <b>(11)</b> gombemet és a <b>(14)</b> akkumulátort.
---	---

## Karbantartás és szerviz

### Karbantartás és tisztítás

- ▶ **Az akkumulátoros lámpán végzett bármely munka (például szerelés, karbantartás stb.) megkezdése előtt, valamint annak szállításához és elraktározásához vegye ki az akkumulátort az akkumulátoros lámpából.** Ellenkező esetben a be-/kikapcsoló véletlen megérintésekor bekapcsolódó készülék sérüléseket okozhat.

Az akkumulátoros lámpának nincs szüksége karbantartásra és nem tartalmaz kicserélhető vagy karbantartást igénylő alkatrészeket.

Az akkumulátor műanyag üvegét csak egy száraz, puha kendővel tisztítsa meg, hogy elkerülje a megrongálódásokat. Tisztító- vagy oldószereket ne használjon.

Ha a gombem teljesen kimerült, cserélje ki egy újra.

### Vevőszolgálat és alkalmazási tanácsadás

A vevőszolgálat a terméke javításával és karbantartásával, valamint a pótalkatrészekkel kapcsolatos kérdésekre szívesen válaszol. A pótalkatrészekkel kapcsolatos robbantott ábrák és egyéb információk a következő címen találhatóak:

#### www.bosch-pt.com

A Bosch Alkalmazási Tanácsadó Team a termékeinkkel és azok tartozékaival kapcsolatos kérdésekben szívesen nyújt segítséget.

Ha kérdései vannak vagy pótalkatrészeket szeretne rendelni, okvetlenül adja meg a termék típusabláján található 10-jegyű cikkszámot.

#### Magyarország

Robert Bosch Kft.  
1103 Budapest  
Gyömrői út. 120.

A [www.bosch-pt.hu](http://www.bosch-pt.hu) oldalon online megrendelheti készülékének javítását.

Tel.: +36 1 879 8502

Fax: +36 1 879 8505

info.bsc@hu.bosch.com

[www.bosch-pt.hu](http://www.bosch-pt.hu)

#### További szerviz-címek itt találhatóak:

[www.bosch-pt.com/serviceaddresses](http://www.bosch-pt.com/serviceaddresses)

### Szállítás

A javasolt lítium-ion akkumulátorokra a veszélyes árukra vonatkozó követelmények érvényesek. A felhasználók az akkumulátorokat a közúti szállításban minden további nélkül szállíthatják.

Ha az akkumulátorok szállításával harmadik személyt (például: légi vagy egyéb szállító vállalatot) bízna meg, akkor figyelembe kell venni a csomagolásra és a megjelölésre vonatkozó különleges követelményeket. Ebben az esetben a küldemény előkészítésébe be kell vonni egy veszélyes áru szakembert.

Csak akkor küldje el az akkumulátort, ha a háza nincs megrongálódva. Ragassza le a nyitott érintkezőket és csomagolja be úgy az akkumulátort, hogy az a csomagoláson belül ne mozoghasson. Vegye figyelembe az adott országon belüli, az előbbieknél esetleg szigorúbb helyi előírásokat.

### Eltávolítás



Az akkumulátoros lámpákat, az akkumulátorokat, a tartozékokat és a csomagolást a környezetvédelmi szempontoknak megfelelően kell újrafelhasználásra előkészíteni.



Ne dobja ki az akkumulátoros lámpákat és az akkumulátorokat/elemeket a háztartási szemétkébe!

### Csak az EU-tagországok számára:

Az elektromos és elektronikus berendezések hulladékaikról szóló 2012/19/EU európai irányelvnek és a nemzeti jogba való átültetésének megfelelően a már nem használható akkumulátoros lámpákat és a 2006/66/EK európai irányelvnek megfelelően a már nem használható akkumulátorokat/elemeket külön össze kell gyűjteni és a környezetvédelmi szempontoknak megfelelően kell újrafelhasználásra leadni.

Szakszerűtlen ártalmatlanítás esetén a már használhatatlan elektromos és elektronikus készülékek a bennük esetleg található veszélyes anyagok következtében káros hatással lehetnek a környezetre és az emberek egészségére.

### Akkumulátorok/elemek:

#### Li-ion:

Kérjük vegye figyelembe a Szállítás fejezetben található tájékoztatást (lásd „Szállítás”, Oldal 88).

## Русский

### Только для стран Евразийского экономического союза (Таможенного союза)

В состав эксплуатационных документов, предусмотренных изготовителем для продукции, могут входить настоящее руководство по эксплуатации, а также приложения. Информация о подтверждении соответствия содержится в приложении.

Информация о стране происхождения указана на корпусе изделия и в приложении.

Дата изготовления указана на корпусе изделия.

Контактная информация относительно импортера содержится на упаковке.

#### Срок службы изделия

Срок службы изделия составляет 7 лет. Не рекомендуется к эксплуатации по истечении 5 лет хранения с даты изготовления без предварительной проверки (дату изготовления см. на этикетке).

#### Перечень критических отказов и ошибочные действия персонала или пользователя

- не использовать с поврежденной рукояткой или поврежденным защитным кожухом
- не использовать при появлении дыма непосредственно из корпуса изделия
- не использовать с перебитым или оголенным электрическим кабелем



- не использовать на открытом пространстве во время дождя (в распыляемой воде)
- не включать при попадании воды в корпус
- не использовать при сильном искрении
- не использовать при появлении сильной вибрации

#### Критерии предельных состояний

- перетёрт или повреждён электрический кабель
- поврежден корпус изделия

#### Тип и периодичность технического обслуживания

Рекомендуется очистить инструмент от пыли после каждого использования.

#### Хранение

- необходимо хранить в сухом месте
- необходимо хранить вдали от источников повышенных температур и воздействия солнечных лучей
- при хранении необходимо избегать резкого перепада температур
- хранение без упаковки не допускается
- подробные требования к условиям хранения смотрите в ГОСТ 15150-69 (Условие 1)

#### Транспортировка

- категорически не допускается падение и любые механические воздействия на упаковку при транспортировке
- при разгрузке/погрузке не допускается использование любого вида техники, работающей по принципу зажима упаковки
- подробные требования к условиям транспортировки смотрите в ГОСТ 15150-69 (Условие 5)

## Указания по технике безопасности для аккумуляторных фонарей



Прочтите все указания и инструкции по технике безопасности. Несоблюдение указаний по технике безопасности и инструкций может привести к поражению электрическим током, пожару и/или тяжелым травмам.

Сохраняйте эти инструкции и указания для будущего использования.

- ▶ Пожалуйста, прочитайте и соблюдайте все указания по технике безопасности и инструкции, приложенные к аккумуляторной батарее или к электроинструменту, с которым поставлена аккумуляторная батарея.
- ▶ **Осторожно обращайтесь с аккумуляторным фонарем.** Аккумуляторный фонарь сильно нагревается, что приводит к повышенной опасности пожара и взрыва.
- ▶ **Не работайте с аккумуляторным фонарем во взрывоопасной среде.**
- ▶ **После автоматического выключения аккумуляторного фонаря не нажимайте больше на выключатель.** Аккумулятор может быть поврежден. Убедитесь,

что аккумулятор и аккумуляторный фонарь остыли, прежде чем опять включать аккумуляторный фонарь.

- ▶ **Используйте только оригинальные принадлежности фирмы Bosch.**
- ▶ **Источник света замене не подлежит.** При неисправности источника света нужно менять весь аккумуляторный фонарик.
- ▶ **Извлекайте аккумуляторную батарею перед выполнением любых манипуляций с аккумуляторным фонарем (напр., монтажных работ, работ по техническому обслуживанию и т.п.), а также при транспортировке и хранении фонаря.** При непреднамеренном приведении в действие выключателя возникает опасность травмирования.
- ▶ **Не направляйте луч света на людей или животных и не смотрите сами в луч света, включая и с большого расстояния.**
- ▶ **Не используйте аккумуляторный фонарь в дорожном движении.** Аккумуляторный фонарь не допущен для освещения в дорожном движении.



**Выдерживайте минимальное расстояние между аккумуляторным фонарем и освещаемыми поверхностями и предметами.**

При меньшем расстоянии возможно возгорание освещаемых предметов.



**ВНИМАНИЕ! Не смотрите долго на световой луч.** Оптическое излучение может повредить глаза.

- ▶ **Не накрывайте головку фонаря, когда аккумуляторный фонарь работает.** Во время работы головка фонаря нагревается и может привести к ожогам, если это тепло не находит выхода.
- ▶ **При повреждении и ненадлежащем использовании аккумулятора может выделиться газ.** Аккумулятор может возгораться или взорваться. Обеспечьте приток свежего воздуха и при возникновении жалоб обратитесь к врачу. Газы могут вызвать раздражение дыхательных путей.
- ▶ **При неправильном использовании из аккумулятора может потечь жидкость.** Избегайте соприкосновения с ней. При случайном контакте промойте соответствующее место водой. Если эта жидкость попадет в глаза, то дополнительно обратитесь за помощью к врачу. Вытекающая аккумуляторная жидкость может привести к раздражению кожи или к ожогам.
- ▶ **Острыми предметами, как напр., гвоздем или отверткой, а также внешним силовым воздействием можно повредить аккумуляторную батарею.** Это может привести к внутреннему короткому замыканию, возгоранию с задымлением, взрыву или перегреву аккумуляторной батареи.
- ▶ **Защищайте неиспользуемый аккумулятор от канцелярских скрепок, монет, ключей, гвоздей, винтов и других маленьких металлических предметов, которые могут замкнуть полюса.** Короткое замы-

кание полюсов аккумулятора может привести к ожогу или пожару.

- ▶ **Не вскрывайте аккумулятор.** При этом возникает опасность короткого замыкания.
- ▶ **Используйте аккумуляторную батарею только в изделиях изготовителя.** Только так аккумулятор защищен от опасной перегрузки.



**Защищайте аккумуляторную батарею от высоких температур, напр., от длительного нагревания на солнце, от огня, грязи, воды и влаги.** Существует опасность взрыва и короткого замыкания.



- ▶ **Заряжайте аккумуляторные батареи только с помощью зарядных устройств, рекомендованных изготовителем.** Зарядное устройство, предусмотренное для определенного вида аккумуляторов, может привести к пожарной опасности при использовании его с другими аккумуляторами.



#### ПРЕДУПРЕЖДЕНИЕ



**Храните миниатюрные элементы питания в недоступном для детей месте.** Миниатюрные элементы питания небезопасны.

- ▶ **Миниатюрные элементы питания нельзя глотать или вводить в любые другие естественные отверстия.** При наличии подозрения, что миниатюрный элемент питания был проглочен или был введен через иное естественное отверстие, немедленно обратитесь к врачу. Проглатывание миниатюрного элемента питания может в течение 2 часов привести к тяжелым внутренним ожогам и смерти.
- ▶ **Выполняйте замену миниатюрного элемента питания надлежащим способом.** Существует опасность взрыва.
- ▶ **Используйте только миниатюрные элементы питания, указанные в настоящем руководстве по эксплуатации.** Не используйте иные миниатюрные элементы питания или иные источники питания.
- ▶ **Не пытайтесь повторно зарядить миниатюрный элемент питания и не замыкайте его накоротко.** Миниатюрный элемент питания может утратить герметичность, взорваться, загореться и нанести людям травмы.
- ▶ **Извлекайте и утилизируйте разряженные миниатюрные элементы питания в соответствии с предписаниями.** Разряженные миниатюрные элементы питания могут утратить герметичность и повредить продукт или нанести людям травмы.
- ▶ **Не нагревайте миниатюрный элемент питания и не бросайте его в огонь.** Миниатюрный элемент питания может утратить герметичность, взорваться, загореться и нанести людям травмы.
- ▶ **Не повреждайте миниатюрный элемент питания и не разбирайте его.** Миниатюрный элемент питания может утратить герметичность, взорваться, загореться и нанести людям травмы.
- ▶ **Не давайте поврежденному миниатюрному элементу питания контактировать с водой.** Высвободившийся литий может вступить в реакцию с водородом воды, вызвав при этом пожар, взрыв или травмирование людей.
- ▶ **Прекратите использовать аккумуляторный фонарь, если крышка батарейного отсека перестала закрываться, извлеките миниатюрный элемент питания и отдайте аккумуляторный фонарь в ремонт.**
- ▶ **Убедитесь в невозможности непреднамеренного и/или несанкционированного управления аккумуляторным фонарем по Bluetooth®.** Установите PIN-код при помощи приложения Bosch.
- ▶ **Аккумуляторный фонарь оборудован радиointерфейсом.** Соблюдайте местные ограничения по применению, напр., в самолетах или больницах.
- ▶ **Отключайте радиointерфейс, напр., при транспортировке.** Для отключения радиointерфейса извлеките миниатюрный элемент питания и аккумулятор.
- ▶ **Перед включением аккумуляторного фонаря при помощи приложения Bosch убедитесь в наличии визуального контакта с фонарем и в принятии всех мер по обеспечению безопасности.**
- ▶ **Избегайте скопления пыли на рабочем месте.** Пыль может легко воспламениться.
- ▶ **Настоящий аккумуляторный фонарь не предназначен для использования детьми и лицами с ограниченными физическими, сенсорными или умственными способностями или с недостаточным опытом и знаниями.** Пользоваться данным аккумуляторным фонарем детям в возрасте 8 лет и старше и лицам с ограниченными физическими, сенсорными или умственными способностями или с недостаточным опытом и знаниями разрешается только под присмотром ответственного за их безопасность лица или если они прошли инструктаж на предмет надежного использования аккумуляторного фонаря и понимают, какие опасности от него исходят. В противном случае существует опасность неправильного использования и получения травм.
- ▶ **Не давайте детям пользоваться аккумуляторным фонарем.** Он предназначен для профессионального применения. Дети без присмотра могут ослепить себя или других людей.

Словесный товарный знак Bluetooth® и графический знак (логотип) являются зарегистрированными товарными знаками и собственностью Bluetooth SIG, Inc. Любое использование этого словесного/графического товарного знака осуществляется Robert Bosch Power Tools GmbH только по лицензии.

## Описание продукта и услуг

### Применение по назначению

Аккумуляторный фонарь предназначен для использования в качестве ограниченной в пространстве и по времени переносной подсветки внутри помещений и на улице, он не пригоден для постоянного освещения помещений. Благодаря специальной крышке аккумулятора аккумуляторный фонарь является пыленепроницаемым и защищен от брызг, падающих в любом направлении.

*Bluetooth*<sup>®</sup> позволяет управлять аккумуляторным фонарем при помощи приложения Bosch «Bosch Toolbox».

### Изображенные составные части

Нумерация представленных компонентов выполнена по изображению на странице с иллюстрациями.

- (1) Выключатель
- (2) Фиксатор крышки аккумуляторного отсека
- (3) Крышка аккумуляторного отсека
- (4) Головка фонаря
- (5) Ножка
- (6) Радиатор
- (7) Гнездо под штатив 5/8"
- (8) Ручка для переноски
- (9) Винт крышки батарейного отсека
- (10) Крышка батарейного отсека
- (11) Миниатюрный элемент питания
- (12) Отсек для батарей
- (13) Кнопка разблокировки аккумулятора<sup>a)</sup>
- (14) Аккумулятор<sup>a)</sup>

a) **Изображенные или описанные принадлежности не входят в стандартный объем поставки. Полный ассортимент принадлежностей Вы найдете в нашей программе принадлежностей.**

### Технические данные

Аккумуляторный фонарь	GLI 18V-2200 C	
Товарный номер	3 601 D46 5..	
Номинальное напряжение	V=	18
Время работы <sup>A)</sup> , прим.	мин./А·ч	44
Суммарный световой поток, макс.	лм	2 200
Рекомендуемая температура внешней среды во время зарядки	°C	0 ... +35
Допустимая температура внешней среды во время эксплуатации <sup>B)</sup> и во время хранения	°C	-20 ... +50
Миниатюрный элемент питания	V Тип	3 CR 2032

Аккумуляторный фонарь	GLI 18V-2200 C	
Рекомендуемые аккумуляторы		GBA 18V... ProCORE18V... (макс. 8,0 А·ч)
Рекомендуемые зарядные устройства		GAL 18... GAX 18... GAL 36...
Степень защиты <sup>C)</sup>		IP 64 (с защитой от пыли и брызг воды)
<b>Передача данных</b>		
<i>Bluetooth</i> <sup>D)</sup>		<i>Bluetooth</i> <sup>®</sup> 4.1 (Low Energy)
Дальность сигнала <sup>E)</sup>	м	15
используемый частотный диапазон	МГц	2402–2480
Выходная мощность	мВт	< 2

A) при максимальной яркости, вкл. оставшееся время работы в приглушенном режиме

B) Ограниченная мощность при температуре <0 °C.

C) касается только случая, когда крышка аккумулятора закрыта и зафиксирована

D) Мобильные терминалы должны быть совместимы с устройствами *Bluetooth*<sup>®</sup> с низким энергопотреблением (версия 4.1) и должны поддерживать стандарт Generic Access Profile (GAP).

E) Дальность сигнала может значительно различаться в зависимости от внешних условий, включая используемые приемники. Внутри закрытых помещений и сквозь металлические препятствия (например, стены, полки, чехлы и т.д.) дальность прохождения сигнала *Bluetooth*<sup>®</sup> может значительно сокращаться.

Воспроизведение цвета подсвечиваемых объектов может быть искажено.

### Системные требования

Мобильный терминал (планшет, смартфон) <sup>A)</sup>	Android, iOS
--	--------------

A) Минимальные системные требования можно посмотреть в App Store Вашего мобильного устройства (напр., Google Play или iTunes).

## Сборка

### Зарядка аккумулятора (см. рис. B)

► **Пользуйтесь только зарядными устройствами, указанными в технических характеристиках.** Только эти зарядные устройства пригодны для литий-ионной аккумуляторной батареи вашего аккумуляторного фонаря.

**Указание:** Аккумуляторная батарея поставляется в частично заряженном состоянии. Для обеспечения полной мощности аккумулятора зарядите его полностью перед первым применением.

Литий-ионный аккумулятор может быть заряжен в любое время без сокращения срока службы. Прекращение процесса зарядки не наносит вреда аккумулятору.

Литиево-ионная аккумуляторная батарея защищена от глубокой разрядки системой „Electronic Cell Protection (ЕСР)“. Защитная схема выключает аккумуляторный фонарь при разряженном аккумуляторе.

► **После автоматического выключения аккумуляторного фонаря не нажимайте больше на выключатель.** Аккумулятор может быть поврежден. Убедитесь, что аккумулятор и аккумуляторный фонарь остыли, прежде чем опять включать аккумуляторный фонарь.

Чтобы извлечь аккумуляторную батарею (14), нажмите на кнопку разблокировки (13) и извлеките аккумулятор из аккумуляторного фонаря. **Не применяйте при этом силы.**

Учитывайте указания по утилизации.

### Применение миниатюрного элемента питания (см. рис. В)

Для начала применения удалите изолирующую пленку между миниатюрным элементом питания (11) и контактом миниатюрного элемента питания.

Чтобы мобильные терминалы могли регистрировать аккумуляторный фонарь и без вставленного аккумулятора (14), фонарь оснащен миниатюрным элементом питания.

Отпустите фиксатор крышки аккумулятора (2) и откройте крышку аккумулятора (3).

Отпустите винт крышки батарейного отсека (9) и снимите крышку батарейного отсека (10).

Удалите пленку с контакта миниатюрного элемента питания и снова закройте крышку батарейного отсека при помощи винта.

## Работа с инструментом

### Включение электроинструмента

#### Установка аккумулятора

Отпустите фиксатор крышки аккумулятора (2) и откройте крышку аккумулятора (3).

Вставьте заряженную аккумуляторную батарею (14) в головку фонаря (4), чтобы она ощутимо вошла в зацепление и не выступала из головки фонаря. (4)

Закройте крышку аккумулятора (3) и фиксатор крышки аккумулятора (2).

► **Закрывая крышку аккумулятора, следите за правильным положением резиновой кромки.** В противном случае защита от пыли и водяных брызг не гарантируется.

#### Установка

Осторожно отстегните ножку (5) и установите аккумуляторный фонарь на пол. Следите за надежностью положения.

#### Закрепление на штативе

С помощью гнезда под штатив (7) аккумуляторный фонарь можно прикрутить к штативу.

Туго затяните винт 5/8". Проследите за тем, чтобы штатив стоял устойчиво.

#### Поворот головки фонаря (см. рис. А)

Головка фонаря (4) закреплена на ручке для переноски (8). При помощи ручки для переноски головку фонаря можно установить в одно из пяти положений.

#### Включение/выключение

Для **включения** аккумуляторного фонаря нажмите выключатель (1).

Для **выключения** аккумуляторного фонаря снова нажмите выключатель (1).

#### Настройка яркости

Коротко нажмите на выключатель (1), чтобы включить аккумуляторный фонарь на максимальную яркость. Для регулировки яркости в 2 ступени держите выключатель (1) нажатым, пока не будет достигнута нужная яркость.

#### Термическая защита от перегрузки

При превышении допустимой рабочей температуры сначала снижается яркость, а затем при необходимости аккумуляторный фонарь отключается для защиты. Дайте аккумуляторному фонарю остыть и снова включите его.

#### Замена миниатюрного элемента питания (см. рис. В)

► **Извлекайте элемент питания осторожно, чтобы не повредить батарейный отсек (12).**

► **Следите за тем, чтобы полюс «плюс» всегда был направлен вверх.**

Перед тем как заряд миниатюрного элемента питания (11) исчерпается полностью, приложение выдаст предупреждение.



Чтобы заменить миниатюрный элемент питания (11), отпустите фиксатор крышки аккумулятора (2) и откройте крышку аккумулятора (3).

Отпустите винт крышки батарейного отсека (9) и снимите крышку батарейного отсека (10).

Извлеките разряженный миниатюрный элемент питания и вставьте новый миниатюрный элемент питания.

Снова закройте крышку батарейного отсека при помощи винта.

#### Индикатор заряженности аккумуляторной батареи

Зеленые светодиоды на индикаторе заряженности аккумулятора показывают уровень его заряда. Из соображений безопасности степень заряженности можно опрашивать только при выключенном аккумуляторном фонаре. Нажмите кнопку индикатора заряженности аккумуляторной батареи  или , чтобы отобразить степень заряженности аккумуляторной батареи. Это возможно также и при извлеченной аккумуляторной батарее.

Если после нажатия на кнопку индикатора заряженности аккумуляторной батареи не загорается ни один светодиодный индикатор, аккумулятор неисправен и должен быть заменен.

**Тип аккумулятора GBA 18V...**

Светодиоды	Емкость
Непрерывный зеленый свет 3×	60–100 %
Непрерывный зеленый свет 2×	30–60 %
Непрерывный зеленый свет 1×	5–30 %
Мигание зеленым цветом 1×	0–5 %

**Тип аккумулятора ProCORE18V...**

Светодиоды	Емкость
Непрерывный зеленый свет 5×	80–100 %
Непрерывный зеленый свет 4×	60–80 %
Непрерывный зеленый свет 3×	40–60 %
Непрерывный зеленый свет 2×	20–40 %
Непрерывный зеленый свет 1×	5–20 %
Мигание зеленым цветом 1×	0–5 %

**Управление при помощи приложения**

Аккумуляторный фонарь оснащен модулем *Bluetooth®*, который позволяет передавать данные по радио на определенные мобильные терминалы, имеющие интерфейс *Bluetooth®* (напр., смартфоны, планшеты).

Чтобы управлять аккумуляторным фонарем по *Bluetooth®*, требуется приложение (App) Bosch «Bosch Toolbox». Загрузите приложение из соответствующего магазина (Apple App Store, Google Play Store).

Выберите в приложении подпункт «My Tools». На дисплее мобильного терминала будут отображаться все дальнейшие шаги по подключению аккумуляторного фонаря к терминалу.

После подключения к мобильному терминалу доступны следующие функции:

- Дистанционное управление
- Управление графиком работы
- Объединение нескольких аккумуляторных фонарей в одну группу
- Персонализация
- Проверка состояния, выдача предупредительных сообщений
- Общая информация и настройки
- Управление

**Указания по применению**

Незадолго до того, как аккумуляторный фонарь отключится из-за разряженного аккумулятора, фонарь три раза мигает и светит со сниженной яркостью.

Непосредственно перед тем как погаснуть по истечении времени, аккумуляторный фонарь мигнет пять раз.

Вы можете установить время работы в приложении (см. „Управление при помощи приложения“, Страница 93).

**Неполадка – Причины и устранение**

Причина	Устранение
<b>Невозможно установить соединение <i>Bluetooth®</i> с аккумуляторным фонарем.</b>	
Аккумуляторный фонарь не выдает сигнал <i>Bluetooth®</i> .	Извлеките на 10 секунд миниатюрный элемент питания (11) и аккумулятор (14).

**Несмотря на вставленный и заряженный аккумулятор, аккумуляторным фонарем нельзя управлять по *Bluetooth®*.**

Модуль <i>Bluetooth®</i> не включен.	Несколько раз нажимайте на выключатель (1), пока аккумуляторным фонарем не станет можно управлять по <i>Bluetooth®</i> .
--------------------------------------	--

**Аккумуляторный фонарь не включается после беспроводной зарядки.**

Индуктивно заряжаемый аккумулятор необходимо заново инициализировать.	Извлеките на 10 секунд аккумулятор (14).
---	--

**PIN-код соединения *Bluetooth®* не функционирует.**

PIN-код необходимо сбросить на заводские настройки.	Извлеките на 10 секунд миниатюрный элемент питания (11) и аккумулятор (14).
---	---

**Техобслуживание и сервис****Техобслуживание и очистка**

- ▶ **Извлекайте аккумуляторную батарею перед выполнением любых манипуляций с аккумуляторным фонарем (напр., монтажных работ, работ по техническому обслуживанию и т.п.), а также при транспортировке и хранении фонаря.** При непреднамеренном приведении в действие выключателя возникает опасность травмирования.

Аккумуляторный фонарь не нуждается в обслуживании и не содержит деталей, которые должны быть заменены или подвергнуты техобслуживанию.

Для предотвращения повреждения очищайте пластмассовое стекло аккумуляторного фонаря только сухой и мягкой тряпкой. Не используйте какие-либо чистящие средства или растворители.

Когда миниатюрный элемент питания разрядится полностью, замените его на новый.

**Сервис и консультирование по вопросам применения**

Сервисный отдел ответит на все Ваши вопросы по ремонту и обслуживанию Вашего продукта, а также по частям. Изображения с пространственным разделением

делетей и информацию по запчастям можно посмотреть также по адресу: [www.bosch-pt.com](http://www.bosch-pt.com)

Коллектив сотрудников Bosch, предоставляющий консультации на предмет использования продукции, с удовольствием ответит на все Ваши вопросы относительно нашей продукции и ее принадлежностей.

Пожалуйста, во всех запросах и заказах запчастей обязательно указывайте 10-значный товарный номер по заводской табличке изделия.

**Для региона: Россия, Беларусь, Казахстан, Украина**  
Гарантийное обслуживание и ремонт электроинструмента, с соблюдением требований и норм изготовителя производится на территории всех стран только в фирменных или авторизованных сервисных центрах «Роберт Бош». **ПРЕДУПРЕЖДЕНИЕ!** Использование контрафактной продукции опасно в эксплуатации, может привести к ущербу для Вашего здоровья. Изготовление и распространение контрафактной продукции преследуется по Закону в административном и уголовном порядке.

#### Россия

Уполномоченная изготовителем организация:  
ООО «Роберт Бош» Вашутинское шоссе, вл. 24  
141400, г. Химки, Московская обл.  
Тел.: +7 800 100 8007  
E-Mail: [info.powertools@ru.bosch.com](mailto:info.powertools@ru.bosch.com)  
[www.bosch-pt.ru](http://www.bosch-pt.ru)

**Дополнительные адреса сервисных центров вы найдете по ссылке:**

[www.bosch-pt.com/serviceaddresses](http://www.bosch-pt.com/serviceaddresses)

#### Транспортировка

На рекомендуемые литий-ионные аккумуляторные батареи распространяются требования в отношении транспортировки опасных грузов. Аккумуляторные батареи могут перевозиться самим пользователем автомобильным транспортом без необходимости соблюдения дополнительных норм.

При перевозке с привлечением третьих лиц (напр.: самолетом или транспортным экспедитором) необходимо соблюдать особые требования к упаковке и маркировке. В этом случае при подготовке груза к отправке необходимо участие эксперта по опасным грузам.

Отправляйте аккумуляторную батарею только с неповрежденным корпусом. Заклейте открытые контакты и упакуйте аккумуляторную батарею так, чтобы она не перемещалась внутри упаковки. Пожалуйста, соблюдайте также возможные дополнительные национальные предписания.

#### Утилизация



Аккумуляторные фонари, аккумуляторные батареи, принадлежности и упаковку нужно сдавать на экологически чистую рекуперацию.



Не выбрасывайте аккумуляторные фонари и аккумуляторные батареи/батарейки в бытовой мусор!

#### Только для стран-членов Европейского союза:

В соответствии с европейской директивой 2012/19/EU об отработанных электрических и электронных приборах и ее преобразованием в национальное законодательство вышедшие из употребления аккумуляторные фонари и в соответствии с европейской директивой 2006/66/EC дефектные или отслужившие свой срок аккумуляторные батареи/батарейки должны собираться раздельно и сдаваться на экологически чистую рекуперацию.

При неправильной утилизации отработанные электрические и электронные приборы могут оказать вредное воздействие на окружающую среду и здоровье человека из-за возможного присутствия в них опасных веществ.

#### Аккумуляторы/батареи:

##### Литий-ионные:

Пожалуйста, учитывайте указание в разделе Транспортировка (см. „Транспортировка“, Страница 94).

## Українська

### Вказівки з техніки безпеки для акумуляторних ліхтарів



#### Прочитайте всі застереження і вказівки.

Невиконання вказівок з техніки безпеки та інструкцій може призвести до ураження електричним струмом, пожежі та/або важких серйозних травм.



#### Добре зберігайте на майбутнє ці попередження і вказівки.

- ▶ Будь ласка, прочитайте і дотримуйтеся всіх вказівок з техніки безпеки і інструкцій, доданих до акумуляторної батареї або до електроінструмента, з яким поставлена акумуляторна батарея..
- ▶ **Обережно поводьтеся з акумуляторним ліхтарем.** Акумуляторний ліхтар сильно нагрівається, що призводить до підвищеної небезпеки пожежі і вибуху.
- ▶ **Не працюйте з акумуляторним ліхтарем у вибухонебезпечних середовищах.**
- ▶ **Після автоматичного вимикання акумуляторного ліхтаря більше не натискайте на вимикач.** Це може пошкодити акумуляторну батарею. Впевніться, що акумулятор і акумуляторний ліхтар охололи, перш ніж знову вмикати акумуляторний ліхтар.
- ▶ **Використовуйте лише оригінальне приладдя Bosch.**
- ▶ **Джерело світла заміні не підлягає.** Якщо джерело світла є дефектним, замінювати потрібно весь акумуляторний ліхтар цілком.

- ▶ **Виймайте акумуляторну батарею перед виконанням будь-яких маніпуляцій з акумуляторним ліхтарем (напр., монтажних робіт, робіт з технічного обслуговування тощо), а також для транспортування та зберігання ліхтаря.** При неавтоматичному вклученні вимикача існує небезпека поранення.
  - ▶ **Не направляйте світловий промінь на людей або тварин, і самі не дивіться на промінь лазера, навіть з великої відстані.**
  - ▶ **Не використовуйте акумуляторний ліхтар в дорожньому русі.** Акумуляторний ліхтар не допущений для освітлювання в дорожньому русі.
-  **Дотримуйтесь мінімальної відстані між акумуляторним ліхтарем і освітлюваними поверхнями і предметами.** Недотримання відстані може призводити до займання предметів.



**УВАГА! Не дивіться довго на світловий промінь.** Оптичне випромінювання може бути шкідливим для очей.

- ▶ **Не накривайте головку ліхтаря, коли акумуляторний ліхтар працює.** Під час експлуатації головка світільника нагрівається і може спричинити опіки, якщо це тепло не знаходить виходу.
  - ▶ **При пошкодженні або неправильній експлуатації акумуляторної батареї може виходити пар. Акумуляторна батарея може займатись або вибухати.** Впустіть свіже повітря і – у разі скарг – зверніться до лікаря. Пар може подразнювати дихальні шляхи.
  - ▶ **При неправильному використанні з акумуляторної батареї може потекти рідина. Уникайте контакту з нею. При випадковому контакті промийте відповідне місце водою.** Якщо рідина потрапила в очі, додатково зверніться до лікаря. Акумуляторна рідина може спричинити подразнення шкіри або опіки.
  - ▶ **Гострим предметами, напр., гвіздками або викрутками, або прикладанням зовнішньої сили можна пошкодити акумуляторну батарею.** Можливе внутрішнє коротке замикання, загоряння, утворення диму, вибух або перегрів акумуляторної батареї.
  - ▶ **Не зберігайте акумуляторну батарею, якою Ви саме не користувались, поряд із канцелярськими скріпками, ключами, гвіздками, гвинтами та іншими невеликими металевими предметами, які можуть спричинити перемикання контактів.** Коротке замикання між контактами акумуляторної батареї може спричинити опіки або пожежу.
  - ▶ **Не відкривайте акумуляторну батарею.** Існує небезпека короткого замикання.
  - ▶ **Використовуйте акумуляторну батарею лише у виробач виробника.** Лише за таких умов акумулятор буде захищений від небезпечного перевантаження.
-  **Захищайте акумуляторну батарею від тепла, зокрема, напр., від сонячних променів, вогню, бруду, води та вологи.** Існує небезпека вибуху і короткого замикання.
- ▶ **Заряджайте акумуляторні батареї лише в зарядних пристроях, рекомендованих виробником.** Використання заряджувального пристрою для акумуляторних батарей, для яких він не передбачений, може призводити до пожежі.
-  **ПОПЕРЕДЖЕННЯ**
-  **Тримайте мініатюрні елементи живлення у недоступному для дітей місці.** Мініатюрні елементи живлення небезпечні.
- ▶ **Мініатюрні елементи живлення не можна ковтати або вводити в інші природні отвори тіла. У разі підозри на проковтування мініатюрного елемента живлення або його введення крізь інші природні отвори негайно зверніться до лікаря.** Проковтування мініатюрного елемента живлення може протягом 2 годин призвести до важких внутрішніх опіків і смерті.
  - ▶ **Виконуйте заміну мініатюрних елементів живлення належним чином.** Існує небезпека вибуху.
  - ▶ **Використовуйте лише елементи живлення кнопочкового типу, вказані в цій інструкції з експлуатації.** Не використовуйте будь-які інші мініатюрні елементи живлення або інші джерела струму.
  - ▶ **Не намагайтесь знову зарядити мініатюрний елемент живлення і на закорочуйте мініатюрний елемент живлення.** Мініатюрний елемент живлення може втратити герметичність, вибухнути, зайнятися і травмувати людей.
  - ▶ **Виймайте й утилізуйте розряджені мініатюрні елементи живлення згідно з приписами.** Розряджені мініатюрні елементи живлення можуть втратити герметичність і пошкодити продукт або травмувати людей.
  - ▶ **Не перегрівайте мініатюрний елемент живлення і не кидайте його у вогонь.** Мініатюрний елемент живлення може втратити герметичність, вибухнути, зайнятися і травмувати людей.
  - ▶ **Не пошкоджуйте мініатюрний елемент живлення і не розбирайте його.** Мініатюрний елемент живлення може втратити герметичність, вибухнути, зайнятися і травмувати людей.
  - ▶ **Не дозволяйте мініатюрному елементу живлення контактувати з водою.** Вивільнений літій може увійти в реакцію з воднем води, викликаючи при цьому пожежу, вибух або травмування людей.

- ▶ Припиніть використання акумуляторного ліхтаря, якщо кришка секції для батарейок перестала закриватися, вийміть мініатюрний елемент живлення і віддайте акумуляторний ліхтар у ремонт.
- ▶ Переконайтеся у неможливості ненавмисного і/або недозволеного керування акумуляторним ліхтарем по Bluetooth®. Установіть PIN-код за допомогою додатка Bosch.
- ▶ Акумуляторний ліхтар обладнаний радіоінтерфейсом. Зважайте на місцеві обмеження, напр., в літаках або лікарнях.
- ▶ Вимикайте радіоінтерфейс, напр., під час транспортування. Для вимкнення радіоінтерфейсу вийміть мініатюрний елемент живлення й акумуляторну батарею.
- ▶ Перед вмиканням акумуляторного ліхтаря за допомогою додатка Bosch переконайтеся у наявності візуального контакту з акумуляторним ліхтарем і у житті усіх заходів з техніки безпеки.
- ▶ Уникайте накопичення пилу на робочому місці. Пил може легко займатися.
- ▶ Цей акумуляторний ліхтар не призначений для використання дітьми та особами з обмеженими фізичними, сенсорними або розумовими здібностями або недостатнім досвідом і знаннями. Дітям віком від 8 років та особам з обмеженими фізичними, сенсорними та розумовими можливостями або недостатнім досвідом та знаннями дозволяється користуватися цим акумуляторним ліхтарем лише під наглядом або якщо вони отримали відповідні вказівки щодо безпечного використання цього акумуляторного ліхтаря і розуміють, яку небезпеку він несе. Інакше можливе неправильне використання та небезпека одержання травм.
- ▶ Не давайте дітям користуватися акумуляторним ліхтарем. Він призначений для професійного використання. Діти без догляду можуть засліпити себе або інших осіб.

Словесний знак Bluetooth® та логотипи є зареєстрованими товарними знаками та власністю Bluetooth SIG, Inc. Будь-яке використання цього словесного знака/зображувального знака Robert Bosch Power Tools GmbH здійснюється за ліцензією.

## Опис продукту і послуг

### Призначення приладу

Акумуляторний ліхтар призначений для обмеженого в місці і часі переносного освітлення в приміщеннях і на вулиці, він не придатний для загального освітлення приміщень.

Завдяки спеціальній кришці акумуляторної батареї акумуляторний ліхтар є пилонепроникним і захищеним від бризок, що падають у довільному напрямі.

Bluetooth® дозволяє керувати акумуляторним ліхтарем за допомогою додатка Bosch «Bosch Toolbox».

### Зображені компоненти

Нумерація зображених компонентів посилається на зображення електроприладу на сторінці з малюнком.

- (1) Вимикач
- (2) Фіксатор кришки акумуляторної батареї
- (3) Кришка акумуляторної батареї
- (4) Головка ліхтаря
- (5) Ніжка
- (6) Радіатор
- (7) Гніздо під штатив 5/8"
- (8) Переносна рукоятка
- (9) Гвинт кришки секції для батарейок
- (10) Кришка секції для батарейок
- (11) Мініатюрний елемент живлення
- (12) Секція для батарейок
- (13) Кнопка розблокування акумуляторної батареї<sup>a)</sup>
- (14) Акумуляторна батарея<sup>a)</sup>

a) Зображене або описане приладдя не входить в стандартний обсяг поставки. Повний асортимент приладдя Ви знайдете в нашій програмі приладдя.

### Технічні дані

Акумуляторний ліхтар	GLI 18V-2200 C	
Товарний номер		3 601 D46 5..
Ном. напруга	V =	18
Тривалість світіння <sup>A)</sup> , прибл.	хв./ А год.	44
Загальний світловий потік, макс.	лм	2 200
Рекомендована температура навколишнього середовища при заряджанні	°C	0 ... +35
Допустима температура навколишнього середовища при експлуатації <sup>B)</sup> і при зберіганні	°C	-20 ... +50
Мініатюрний елемент живлення	V Тип	3 CR 2032
Рекомендовані акумуляторні батареї		GBA 18V... ProCORE18V... (макс. 8,0 Ач)
Рекомендовані зарядні пристрої		GAL 18... GAX 18... GAL 36...



Акумуляторний ліхтар		GLI 18V-2200 C	
Ступінь захисту <sup>C)</sup>		IP 64 (пилонепроникний і захищений від бризок, що падають у довільному напрямку)	
<b>Передача даних</b>			
Bluetooth® <sup>D)</sup>		Bluetooth® 4.1 (Low Energy)	
Дальність сигналу <sup>E)</sup>	м	15	
Використовуваний частотний діапазон	МГц	2 402–2 480	
Вихідна потужність	мВт	< 2	

- A) за максимальної яскравості, вкл. залишок часу у приглушеному режимі
- B) Обмежена потужність при температурі < 0 °C.
- C) стосується лише випадків, коли кришка акумуляторної батареї закрита і зафіксована
- D) Мобільні термінали повинні бути сумісні з пристроями Bluetooth® з низьким енергоспоживанням (версія 4.1) і повинні підтримувати стандарт Generic Access Profile (GAP).
- E) Дальність сигналу може значно відрізнятися залежно від зовнішніх умов, включаючи використовувані приймачі. Всередині закритих приміщень і крізь металеві перешкоди (напр., стіни, полиці, чохла тощо) дальність проходження сигналу Bluetooth® може значно скорочуватись.
- Відтворення кольорів освітлених об'єктів може бути спотворене.

#### Системні вимоги

Мобільний кінцевий пристрій (планшет, смартфон) <sup>A)</sup>	Android, iOS
---	--------------

- A) Мінімальні системні вимоги можна подивитися у App Store Вашого мобільного пристрою (напр., Google Play або iTunes).

## Монтаж

### Заряджання акумуляторної батареї (див. мал. В)

- **Використовуйте лише зарядні пристрої, зазначені в технічних даних.** Лише на ці зарядні пристрої розрахований літій-іонний акумулятор, що використовується в акумуляторному ліхтарі.

**Вказівка:** Акумуляторна батарея поставляється частково зарядженою. Щоб акумулятор міг реалізувати свою повну ємність, перед тим, як перший раз працювати з приладом, акумулятор треба повністю зарядити у зарядному пристрої.

Літєво-іонний акумулятор можна заряджати коли завгодно, це не скорочує його експлуатаційний ресурс. Переривання процесу заряджання не пошкоджує акумулятор.

Літєво-іонний акумулятор захищений від глибокого розряджання системою „Electronic Cell Protection (ECP)“. При розрядженому акумуляторі акумуляторний ліхтар завдяки схемі захисту вимикається.

- **Після автоматичного вимкнення акумуляторного ліхтаря більше не натискайте на вимикач.** Це може пошкодити акумуляторну батарею. Впевніться, що акумулятор і акумуляторний ліхтар охололи, перш ніж знову вмикає акумуляторний ліхтар.

Щоб витягти акумуляторну батарею (14), натисніть на кнопку розблокування (13) і витягніть акумуляторну батарею з акумуляторного ліхтаря. **Не застосовуйте при цьому силу.**

Зважайте на вказівки щодо видалення.

### Використання мініатюрного елемента живлення (див. мал. В)

Для початку застосування видаліть ізоляційну плівку між мініатюрним елементом живлення (11) і контактом мініатюрного елемента живлення.

Щоб мобільні кінцеві пристрої могли реєструвати акумуляторний ліхтар навіть без вставленої акумуляторної батареї (14), ліхтар має мініатюрний елемент живлення.

Відпустіть фіксатор кришки акумуляторної батареї (2) і відкрийте кришку акумуляторної батареї (3).

Відпустіть гвинт кришки секції для батарейок (9) і зніміть кришку секції для батарейок (10).

Приберіть плівку з контакту мініатюрного елемента живлення і знову закрийте кришку секції для батарейок гвинтом.

## Робота

### Початок роботи

#### Встромлення акумуляторної батареї

Відпустіть фіксатор кришки акумуляторної батареї (2) і відкрийте кришку акумуляторної батареї (3).

Устроміть заряджену акумуляторну батарею (14) в головку ліхтаря (4), щоб вона відчутно зайшла у зачеплення та не виступала за головку ліхтаря (4).

Закрийте кришку акумуляторної батареї (3) і фіксатор кришки акумуляторної батареї (2).

- **Закриваючи кришку акумуляторної батареї, слідкуйте за правильним положенням гумової окрайки.** Інакше захист від пилу і водяних бризок не гарантується.

#### Встановлення

Обережно відстебніть ніжку (5) і встановіть акумуляторний ліхтар на підлогу. Слідкуйте за стійкістю положення.

#### Закріплення на штативі

За допомогою гнізда під штатив (7) акумуляторний ліхтар можна приєднати до штатива.

Міцно затягніть гвинт 5/8". Слідкуйте за тим, щоб штатив стояв надійно.

**Нахил головки ліхтаря (див. мал. А)**

Головка ліхтаря (4) закріплена на переносній рукоятці (8). За допомогою переносної рукоятки головку ліхтаря можна встановити в одне з п'яти положень.

**Вмикання/вимкнення**

Щоб **увімкнути** акумуляторний ліхтар, натисніть на вимикач (1).

Щоб **вимкнути** акумуляторний ліхтар, ще раз натисніть на вимикач (1).

**Регулювання яскравості**

Коротко натисніть на вимикач (1), щоб увімкнути акумуляторний ліхтар на максимальну яскравість. Щоб налаштувати яскравість у 2 ступеня, тримайте вимикач (1) натиснутим, поки не буде досягнута необхідна яскравість.

**Термічний захист від перевантаження**

У разі перевищення допустимої робочої температури спочатку зменшується яскравість, а потім за потреби акумуляторний ліхтар вимикається для захисту. Дайте акумуляторному ліхтареві охолонути і знову увімкніть його.

**Заміна мініатюрного елемента живлення (див. мал. В)**

► **Виймайте елемент живлення обережно, щоб не пошкодити секцію для батарейок (12).**

► **Слідкуйте за тим, щоб полюс «плюс» вказував вгору.**

Перед тим як заряд мініатюрного елемента живлення (11) вичерпається повністю, додаток відобразить попередження.

Щоб замінити мініатюрний елемент живлення (11), відпустіть фіксатор кришки акумуляторної батареї (2) і відкрийте кришку акумуляторної батареї (3).



Відпустіть гвинт кришки секції для батарейок (9) і зніміть кришку секції для батарейок (10).

Вийміть розряджений мініатюрний елемент живлення і вставте новий мініатюрний елемент живлення.

Знову закрийте кришку секції для батарейок гвинтом.

**Індикатор зарядженості акумуляторної батареї**

Зелені світлодіоди індикатора зарядженості акумуляторної батареї показують ступінь зарядженості акумулятора. З міркувань техніки безпеки опитувати стан зарядженості акумулятора можна лише на вимкненому акумуляторному ліхтарі.

Натисніть кнопку індикатора зарядженості акумуляторної батареї  або , щоб відобразити ступінь зарядженості. Це можна зробити і тоді, коли акумуляторна батарея витягнута з електроінструмента.

Якщо після натискання на кнопку індикатора зарядженості акумуляторної батареї жоден світлодіод не загоряється, акумулятор вийшов з ладу і його треба замінити.

**Тип акумуляторної батареї GBA 18V...**

Світлодіоди	Ємність
Свічення зеленим кольором 3×	60–100 %
Свічення зеленим кольором 2×	30–60 %
Свічення зеленим кольором 1×	5–30 %
Блимання зеленим кольором 1×	0–5 %

**Тип акумуляторної батареї ProCORE18V...**

Світлодіоди	Ємність
Свічення зеленим кольором 5×	80–100 %
Свічення зеленим кольором 4×	60–80 %
Свічення зеленим кольором 3×	40–60 %
Свічення зеленим кольором 2×	20–40 %
Свічення зеленим кольором 1×	5–20 %
Блимання зеленим кольором 1×	0–5 %

**Керування за допомогою додатка**

Акумуляторний ліхтар оснащений модулем *Bluetooth®*, який дозволяє передавати дані по радіо на певні мобільні термінали, які мають інтерфейс *Bluetooth®* (напр., смартфони, планшети).

Щоб керувати акумуляторним ліхтарем через *Bluetooth®* необхідно мати додаток (App) Bosch «Bosch Toolbox». Завантажте додаток у відповідному магазині (Apple App Store, Google Play Store).

Оберіть у додатку підпункт «My Tools». На дисплеї мобільного терміналу будуть вказані усі подальші кроки щодо з'єднання акумуляторного ліхтаря з терміналом.

Після з'єднання з мобільним терміналом доступні такі функції:

- Дистанційне керування
- Керування графіком роботи
- Об'єднання декількох акумуляторних ліхтарів в єдину групу
- Персоналізація
- Перевірка стану, подача попереджувальних повідомлень
- Загальна інформація і налаштування
- Керування

**Вказівки щодо роботи**

Недовзі перед тим, як акумуляторний ліхтар вимкнеться через низький заряд акумуляторної батареї, він блимне три рази і стане світити зі зниженою яскравістю.

Перш ніж акумуляторний ліхтар згасне внаслідок регулювання часу, він блимає п'ять разів.

Регулювання часу можна налаштувати за допомогою додатка (див. „Керування за допомогою додатка“, Сторінка 98).

### Несправності – Причини і усунення

Причина	Усунення
<b>Неможливо встановити Bluetooth®-з'єднання з акумуляторним ліхтарем.</b>	
Акумуляторний ліхтар не видає сигнал Bluetooth®.	Вийміть на 10 секунд мініатюрний елемент живлення (11) і акумуляторну батарею (14).
<b>Незважаючи на встромлену і заряджену акумуляторну батарею, неможливо керувати акумуляторним ліхтарем по Bluetooth®.</b>	
Модуль Bluetooth® неувімкнений.	Декілька разів натискайте на вимикач (1), поки акумуляторним ліхтарем не стане можливо керувати по Bluetooth®.
<b>Акумуляторний ліхтар не вмикається після бездротового заряджання.</b>	
Акумуляторну батарею для індуктивного заряджання необхідно заново ініціалізувати.	Вийміть на 10 секунд акумуляторну батарею (14).
<b>PIN-код з'єднання Bluetooth® не працює.</b>	
PIN-код потрібно скинути на заводські налаштування.	Вийміть на 10 секунд мініатюрний елемент живлення (11) і акумуляторну батарею (14).

## Технічне обслуговування і сервіс

### Технічне обслуговування і очищення

- ▶ **Виймайте акумуляторну батарею перед виконанням будь-яких маніпуляцій з акумуляторним ліхтарем (напр., монтажних робіт, робіт з технічного обслуговування тощо), а також для транспортування та зберігання ліхтаря.** При ненавмисному включенні вимикача існує небезпека поранення.

Акумуляторний ліхтар не вимагає технічного обслуговування і не містить деталей, які треба міняти або з якими треба виконувати роботи з технічного обслуговування.

Прочищайте пластмасове скло акумуляторного ліхтаря лише сухою, м'якою ганчіркою, щоб не пошкодити його. Не використовуйте жодних миючих засобів або розчинників.

Коли мініатюрний елемент живлення розрядиться повністю, замініть його на новий.

### Сервіс і консультації з питань застосування

В сервісній майстерні Ви отримаєте відповідь на Ваші запитання стосовно ремонту і технічного обслуговування Вашого продукту. Малюнки в деталях і інформацію щодо запчастин можна знайти за адресою: [www.bosch-pt.com](http://www.bosch-pt.com)  
Команда співробітників Bosch з надання консультацій щодо використання продукції із задоволенням відповідь на Ваші запитання стосовно нашої продукції та приладдя до неї.

При всіх додаткових запитаннях та замовленні запчастин, будь ласка, зазначайте 10-значний номер для замовлення, що стоїть на паспортній табличці продукту. Гарантійне обслуговування і ремонт електроінструменту здійснюються відповідно до вимог і норм виготовлювача на території всіх країн лише у фірмових або авторизованих сервісних центрах фірми «Роберт Бош». **ПОПЕРЕДЖЕННЯ!** Використання контрафактної продукції небезпечно в експлуатації і може мати негативні наслідки для здоров'я. Виготовлення і розповсюдження контрафактної продукції переслідуються за Законом в адміністративному і кримінальному порядку.

### Україна

Бош Сервісний Центр електроінструментів  
вул. Крайня 1  
02660 Київ 60  
Тел.: +380 44 490 2407  
Факс: +380 44 512 0591  
E-Mail: [pt-service@ua.bosch.com](mailto:pt-service@ua.bosch.com)  
[www.bosch-professional.com/ua/uk](http://www.bosch-professional.com/ua/uk)

Адреса Регіональних гарантійних сервісних майстерень за-значена в Національному гарантійному талоні.

### Адреси інших сервісних центрів наведено нижче:

[www.bosch-pt.com/serviceaddresses](http://www.bosch-pt.com/serviceaddresses)

### Транспортування

На рекомендовані літєво-іонні акумуляторні батареї розповсюджуються вимоги щодо транспортування небезпечних вантажів. Акумуляторні батареї можуть перевозитися користувачем автомобільним транспортом без потреби дотримання додаткових норм.

При пересилці третіми особами (напр.: повітряним транспортом або транспортним експедитором) потрібно додержуватися особливих вимог щодо упаковки та маркування. У цьому випадку у підготовці посилки повинен брати участь експерт з небезпечних вантажів.

Відсилайте акумуляторну батарею лише з непошкодженим корпусом. Заклейте відкриті контакти та запакуйте акумуляторну батарею так, щоб вона не совалася в упаковці. Дотримуйтеся, будь ласка, також можливих додаткових національних приписів.

### Утилізація



Акумуляторні ліхтарі, акумуляторні батареї, приладдя і упаковку треба здавати на екологічно чисту повторну переробку.



Не викидайте акумуляторні ліхтарі та акумуляторні батареї/батарейки в побутове сміття!

#### Лише для країн ЄС:

Відповідно до Європейської Директиви 2012/19/EU щодо відходів електричного та електронного обладнання та її перетворення в національне законодавство акумуляторні ліхтарі, які більше не придатні до використання, а також відповідно до Європейської Директиви 2006/66/ЕС несправні або відпрацьовані акумуляторні батареї/батарейки повинні здаватися окремо і утилізуватися екологічно чистим способом.

При неправильній утилізації відпрацьовані електричні та електронні прилади можуть мати шкідливий вплив на навколишнє середовище та здоров'я людини через можливу наявність небезпечних речовин.

#### Акумулятори/батарейки:

##### Лігієво-іонні:

Будь ласка, зважайте на вказівки в розділі Транспортування (див. „Транспортування“, Сторінка 99).

## Қазақ

### Еуразия экономикалық одағына (Кеден одағына) мүше мемлекеттер аумағында қолданылады

Өндірушінің өнім үшін қарастырған пайдалану құжаттарының құрамында пайдалану жөніндегі осы нұсқаулық, сонымен бірге қосымшалар да болуы мүмкін. Сәйкестікті растау жайлы ақпарат қосымшада бар.

Өнімді өндірген мемлекет туралы ақпарат өнімнің корпусында және қосымшада көрсетілген.

Өндірілген мерзімі бұйым корпусында көрсетілген.

Импорттерге қатысты байланыс ақпарат өнім қаптамасында көрсетілген.

#### Өнімді пайдалану мерзімі

Өнімнің қызмет ету мерзімі 7 жыл. Өндірілген мерзімнен бастап (өндіру күні зауыт тақтайшасында жазылған) істетпей 5 жыл сақтағаннан соң, өнімді тексерусіз (сервистік тексеру) пайдалану ұсынылмайды.

#### Қызметкер немесе пайдаланушының қателіктері мен істен шығу себептерінің тізімі

- тұтқасы мен корпусы бұзылған болса, өнімді пайдаланбаңыз
- өнім корпусынан тікелей түгін шықса, пайдаланбаңыз
- тоқ сымы бұзылған немесе оқшаулаусыз болса, пайдаланбаңыз

- жауын – шашын кезінде сыртта (далада) пайдаланбаңыз
- корпус ішіне су кірсе құрылғыны қосушы болмаңыз
- көп ұшқын шықса, пайдаланбаңыз
- қатты діріл кезінде пайдаланбаңыз

#### Шекті күй белгілері

- тоқ сымның тозуы немесе зақымдануы
- өнім корпусының зақымдалуы

#### Қызмет көрсету түрі мен жиілігі

Әр пайдаланудан соң өнімді тазалау ұсынылады.

#### Сақтау

- құрғақ жерде сақтау керек
- жоғары температура көзінен және күн сәулелерінің әсерінен алыс сақтау керек
- сақтау кезінде температураның кенет ауытқуынан қорғау керек
- орамасыз сақтау мүмкін емес
- сақтау шарттары туралы қосымша ақпарат алу үшін MEMCT 15150-69 (шарт 1) құжатын қараңыз

#### Тасымалдау

- тасымалдау кезінде өнімді құлатуға және кез келген механикалық ықпал етуге қатаң тыйым салынады
- босату/жүктеу кезінде пакетті қысатын машиналарды пайдалануға рұқсат берілмейді.
- тасымалдау шарттары талаптарын MEMCT 15150-69 (5 шарт) құжатын оқыңыз.

### Акумуляторлық фонарьлар үшін қауіпсіздік техникасы бойынша нұсқаулық



**Барлық қауіпсіздік нұсқаулықтарын және ескертпелерді оқыңыз.** Техникалық қауіпсіздік нұсқаулықтарын және ескертпелерді сақтамау тоқтың соғуына, өрт және/немесе ауыр жарақаттануларға алып келуі мүмкін.

#### Болашақ жұмыстар үшін қауіпсіздік нұсқаулықтары мен ескертпелерді сақтап қойыңыз.

- ▶ Акумулятормен немесе электр құралмен бірге берілетін бүкіл ескертулерді және нұсқаулықтарды оқып шығыңыз және орындаңыз.
- ▶ Акумуляторлық фонарьды күтіп пайдаланыңыз. Акумуляторлық фонарь қатты қыздады, бұл өрт және жарылу қаупін арттырады.
- ▶ Акумуляторлық батареямен жарылыс қаупі жоқ ортада жұмыс істеңіз.
- ▶ Автоматты өшуден кейін акумуляторлық фонарьдің қосқышын/өшіргішін баспаңыз. Әйтпесе акумулятор зақымдануы мүмкін. Акумуляторлық фонарьді қосудан алдын акумулятор зарядталғанын және акумуляторлық фонарь суығанын қамтамасыз етіңіз.
- ▶ Тек түпнұсқа Bosch керек-жарақтарын пайдаланыңыз.

- ▶ **Жарықтық көзін алмастыру мүмкін емес.** Егер жарық көзі бұзылған болса, аккумуляторлық шамды алмастыру қажет болады.
- ▶ **Аккумуляторлық фонарьмен кез келген жұмыстарды (мысалы, орнату, қызмет көрсету және т.б.) бастамай тұрып, сондай-ақ, аккумуляторлық фонарьды тасымалдау және сақтау кезінде аккумуляторды алыңыз.** Қосқыш/өшіргішке кездейсоқ тию жарақаттану қаупін тудырады.
- ▶ **Жарық сәулесін адамдарға немесе жануарларға бағыттамаңыз және тіпті алыстан болсын жарық сәулесіне өзіңіз қарамаңыз.**
- ▶ **Жол қозғалысы кезінде аккумуляторлық фонарьды пайдаланбаңыз.** Аккумуляторлық фонарь жолда жарықтандыруға арналмаған.



Аккумуляторлық шамдың барлық жарықтанған беттер мен заттарға дейін минималдық аралықты сақтаңыз. Аралық жетілмесе жарықтанған заттар қызып кетуі мүмкін.



**НАЗАР АУДАРЫҢЫЗ! Шам сәулесіне ұзақ уақыт бойы қарамаңыз.** Оптикалық сәулелену көзге зиян тигізуі мүмкін.

- ▶ **Аккумуляторлық шамды пайдалану кезінде шамның жарық бастиегін жаппаңыз.** Пайдалану кезінде шамның жарық бастиегі қыздырады және өбден қызса, күйіп қалуға әкелуі мүмкін.
- ▶ **Аккумулятор зақымдалған немесе дұрыс пайдаланылмаған жағдайда, одан бу шығуы мүмкін.** Аккумулятор жанып немесе жарылып қалуы мүмкін. Таза ауа ішке тартыңыз және шағымдар болса, дәрігердің көмегіне жүгініңіз. Бу тыныс алу жолдарын тітіркендіруі мүмкін.
- ▶ **Аккумулятор дұрыс пайдаланылмаған немесе зақымдалған жағдайда, аккумулятордан сұйықтық ағуы мүмкін. Оған тиімеңіз. Кездейсоқ теріге тигенде, сол жерді сумен шайыңыз. Сұйықтық көзге тисе, медициналық көмек алыңыз.** Аккумулятордағы сұйықтық теріні тітіркендіруі немесе күйдіруі мүмкін.
- ▶ **Шеге немесе бұрауыш сияқты ұшты заттар немесе сыртқы әсер арқылы аккумулятор зақымдануы мүмкін.** Бұл қысқа тұйықталуға алып келіп, аккумулятор жануы, түтін шығаруы, жарылуы немесе қызып кетуі мүмкін.
- ▶ **Пайдаланылмайтын аккумуляторды түйіспелерді тұйықтауы мүмкін қыстырғыштардан, тиындардан, кілттерден, шегелерден, винттерден және басқа ұсақ темір заттардан сақтаңыз.** Аккумулятор түйіспелерінің арасындағы қысқа тұйықталу күйіктерге немесе өртке әкелуі мүмкін.
- ▶ **Аккумуляторды ашпаңыз.** Қысқа тұйықталу қаупі бар.
- ▶ **Бұл аккумуляторды тек қана осы өндіруші өнімдерінде пайдаланыңыз.** Сол арқылы аккумуляторды қауіпті, артық жүктеуден сақтайсыз.



**Аккумуляторды, жылудан, сондай-ақ, мысалы, үздіксіз күн жарығынан, оттан, кірден, судан және ылғалдан қорғаңыз.**

Жарылыс және қысқа тұйықталу қаупі туындайды.

- ▶ **Аккумуляторлық батареяны тек өндіруші көрсеткен зарядтау құрылғысымен зарядтаңыз.** Зарядтау құрылғысы белгілі бір аккумуляторлар түріне арналған, оны басқа аккумуляторларды зарядтау үшін пайдалану өрт қаупін тудырады.



**ЕСКЕРТУ**



**Түймелі элемент балалардың қолына түспеуін қамтамасыз етіңіз.** Түймелі элементтер қауіпті.

- ▶ **Түймелі элементтерді еш жағдайда жұтуға немесе денеге басқа жолдармен кіргізуге болмайды.** Түймелі элемент жұтылған немесе денеге басқа жолмен кіріп кеткен жағдайда, дереу дәрігерге жолығыңыз. Түймелі элементтің жұтылуы 2 сағат ішінде іштей қатты күйге және өлімге әкелуі мүмкін.
- ▶ **Түймелі элементті алмастыру кезінде әрекеттің дұрыс орындалғанына көз жеткізіңіз.** Жарылыс қаупі бар.
- ▶ **Тек осы пайдалану бойынша нұсқаулықта көрсетілген түймелі элементтерді пайдаланыңыз.** Басқа түймелі элементтерді немесе басқа қуат көздерін пайдаланбаңыз.
- ▶ **Кіші батареяларды зарядтауға тырыспаңыз, оларды қысқа тұйықтауға әрекет жасамаңыз.** Кіші батарея ағып кетуі, жарылуы, жануы және адамдарды жарақаттауы мүмкін.
- ▶ **Заряды қалмаған кіші батареяларды тиісті ретте алып тастап кәдеге жаратыңыз.** Заряды қалмаған батареялар тығыз болмай қалып өнімді зақымдауы немесе адамдарды жарақаттауы мүмкін.
- ▶ **Кіші батареяны артық қыздырмаңыз және алауға тастамаңыз.** Кіші батарея ағып кетуі, жарылуы, жануы және адамдарды жарақаттауы мүмкін.
- ▶ **Кіші батареяны зақымдамаңыз және кіші батареяны ажыратпаңыз.** Кіші батарея ағып кетуі, жарылуы, жануы және адамдарды жарақаттауы мүмкін.
- ▶ **Зақымдалған кіші батареяны суға тигізбеңіз.** Шығатын литий сутек жасап өрт, жарылыс немесе адамдар жарақаттануына алып келуі мүмкін.
- ▶ **Егер батарея бөлімшесінің қақпағы юасқа жабылмаса аккумуляторлық фонарьды басқа пайдаланбай кіші батареяны шығарып аккумуляторлық фонарьді жөндеңіз.**
- ▶ **Аккумуляторлық фонарьдың Bluetooth® арқылы мақсатты және/немесе тиісті түрде басқарылмайтынына көз жеткізіңіз.** Bosch қолданбасының көмегімен PIN код тағайындаңыз.

- ▶ **Аккумуляторлық фонарь радиointерфейспен жабдықталған. Жергілікті пайдалану шектеулерін, мысалы, ұшақтарда немесе емханаларда ескеріңіз.**
- ▶ **Мысалы, тасымалдау кезінде радиointерфейсті ажыратып қойыңыз.** Радиointерфейсті ажырату үшін түймешікті ұяшық пен аккумуляторды алыңыз.
- ▶ **Аккумуляторлық шам қосудан алдын Bosch қолданбасы арқылы аккумуляторлық шам көрінуін және барлық қауіпсіздік әрекеттері жасалғанын қамтамасыз етіңіз.**
- ▶ **Жұмыс орнында шаңның жиналмауын қадағалаңыз.** Шаң оңай тұтануы мүмкін.
- ▶ **Бұл аккумуляторлық фонарь балалардың, дене немесе ой қабілеттері шектелген немесе тәжірибесі және білімі аз адамдардың пайдалануына арналмаған. Осы аккумуляторлық фонарь 8 жастан асқан балалардың және дене, сезім, ойлау қабілеттері шектелген не тәжірибесі мен білімі аз адамдардың жүйені қауіпсіз пайдалану туралы нұсқаусыз және жауапты адамның бақылауынсыз пайдалануы аса қауіпті.** Кері жағдайда дұрыс пайдаланбау және жарақаттанулар қауіпі пайда болады.
- ▶ **Балалардың аккумуляторлық батареяны пайдалануына жол бермеңіз.** Ол кәсіби пайдалануға арналған. Балалар кездейсоқ өздерінің немесе адамдардың көзін шағылыстыруы мүмкін.

**Bluetooth® сөз белгісі, сондай-ақ графикалық белгілер (логотиптер) Bluetooth SIG, Inc. корпорациясының тіркелген сауда белгілері және жеке меншігі болып табылады. Осы сөз белгісінің/графикалық белгілердің Robert Bosch Power Tools GmbH тарапынан әрбір қолдананы лицензия бойынша жүзеге асырылады.**

## Өнім және қуат сипаттамасы

### Тағайындау бойынша қолдану

Аккумуляторлық фонарь жайы өзгертін, ішкі мен сыртқы аймақтарда кеңістігі мен уақыты шектелген жарықтандыруға арналған, бөлмені жалпы жарықтандыруға арналмаған.

Арнайы аккумулятор қаптамасы арқылы аккумулятор шамы шаң және шашыраған су өтпейтін етіп қорғалған.

Bluetooth® аккумулятор шамы "Bosch Toolbox" Bosch бағдарламасы көмегімен басқаруға көмектеседі.

### Бейнеленген құрамды бөлшектер

Көрсетілген құрамдастар нөмірленген суреттері бар беттегі электр құралының сипаттамасына сай.

- (1) Ажыратқыш
- (2) Аккумулятор қақпағының бекіткіші
- (3) Аккумулятор қақпағы
- (4) Шам бастиегі

- (5) Тіреуіш аяқ
- (6) Радиатор
- (7) Штатив бекіткіші, 5/8 дюйм
- (8) Тасымалдау тұтқасы
- (9) Батарея бөлімі қақпағының бұрандасы
- (10) Батарея бөлімінің қақпағы
- (11) Түймелі элемент
- (12) Батарея бөлімі
- (13) Аккумуляторды босату түймесі<sup>a)</sup>
- (14) Аккумулятор<sup>a)</sup>

a) Бейнеленген немесе сипатталған жабдықтар стандартты жеткізу көлемімен қамтылмайды. Толық жабдықтарды біздің жабдықтар бағдарламамыздан табысыз.

### Техникалық мәліметтер

Аккумуляторлық фонарь	GLI 18V-2200 C	
Өнім нөмірі		3 601 D46 5..
Номиналды кернеу	V=	18
Жану ұзақтығы <sup>A)</sup> , шам.	мин/ A-caf	44
Жалпы жарық тоғы, макс.	лм	2 200
Зарядтау кезіндегі ұсынылатын қоршаған орта температурасы	°C	0 ... +35
Жұмыс кезіндегі <sup>B)</sup> және сақтау кезіндегі рұқсат етілген қоршаған орта температурасы	°C	-20 ... +50
Түймелі элемент	V Түрі	3 CR 2032
Ұсынылатын аккумуляторлар		GBA 18V... ProCORE18V... (макс. 8,0 A-caf)
Ұсынылатын зарядтағыш құрылғылар		GAL 18... GAX 18... GAL 36...
Қорғаныс дәрежесі <sup>C)</sup>		IP 64 (шаң мен шашырайтын судан қорғалған)
<b>Деректерді тасымалдау</b>		
Bluetooth® <sup>D)</sup>		Bluetooth® 4.1 (Low Energy)
Сигнал жеткізу қашықтығы <sup>E)</sup>	м	15
Пайдаланылатын жиіліктер диапазоны	МГц	2 402–2 480

**Аккумуляторлық фонарь GLI 18V-2200 C**

Шығыс қуат мВт &lt; 2

- A) Максималдық жарықтық және бәсеңдетілген режимде қалған жұмыс уақыты
- B) <0 °C температураларында қуаты шектелген
- C) тек аккумуляторлық қақпақ жабық және бұғатталған болғанда
- D) Мобильды терминалдар Bluetooth® төмен қуат құрылғылармен (4.1 нұсқасы) үйлесімді болуы және Generic Access Profile (GAP) қолдауы тиіс.
- E) Қол жеткізу қашықтығы сыртқы шарттарға, соның ішінде пайдаланылатын қабылдағыш құрылғыға байланысты қатты өзгешеленуі мүмкін. Жабық бөлмелердің ішінде және металл бөгеттерден (мысалы, қабырғалар, сөрелер, шабадан және т.б.) Bluetooth® қол жеткізу қашықтығы айтарлықтай қысқаруы мүмкін.

Жарықтандырылған нысандардың түстері басқаша болуы мүмкін.

**Жүйелік талаптар**

Ақырғы мобильді құрылғы Android, iOS (планшет, смартфон)<sup>A)</sup>

- A) Жүйеге қойылатын минималды талаптар туралы мобильді құрылғыңыздағы App Store дүкенінен қарауыңызға болады (мысалы, Google Play немесе iTunes).

**Жинау****Аккумуляторды зарядтау (B суретін қараңыз)**

- **Тек техникалық мәліметтерде жазылған зарядтағыш құрылғыларды пайдаланыңыз.** Тек қана мұндай зарядтағыш құрылғылар аккумуляторлық шамда пайдаланылатын литий-иондық аккумулятормен үйлесімді.

**Нұсқау:** аккумулятор ішінара зарядталған күйде жеткізіледі. Аккумулятордың толық қуатын пайдалану үшін оны алғаш рет пайдаланудан алдын толық зарядтаңыз.

Литий-иондық аккумуляторды пайдалану мерзімін қысқартусыз кез келген уақытта зарядтауға болады. Зарядтау процесін үзу аккумулятордың зақымдалуына әкелмейді.

Литий-иондық аккумулятор электрондық элементтерді қорғау "Electronic Cell Protection (ECP)" арқылы терең заряд жоғалтудан қорғалған. Аккумулятордың тоғы бітсе, қорғау жүйесі аккумуляторлық фонарьды өшіреді.

- **Автоматты өшуден кейін аккумуляторлық фонарьдің қосқышын/өшіргішін баспаңыз.**

Әйтпесе аккумулятор зақымдануы мүмкін. Аккумуляторлық фонарьді қайта қосу алдында аккумулятор зарядталып аккумуляторлық фонарь суығанына көз жеткізіңіз.

Аккумуляторды (14) шығару үшін құлыптан босату түймесін (13) басып, аккумуляторды аккумуляторлық шамнан шығарыңыз. **Бұл ретте күш салмаңыз.**

Кәдеге жарату туралы нұсқауларды орындаңыз.

**Түймелі элементті іске қосу (B суретін қараңыз)**

Алғаш рет іске қосу үшін түймелі элемент (11) пен оның контактісінің арасындағы аралық үлдірді алып тастаңыз.

Ақырғы мобильді құрылғы аккумуляторлық шамды аккумулятор (14) салынбаған кезде де анықтай алуы үшін, шам түймелі элементпен жабықталған.

Аккумулятор қақпағының бекіткішін (2) босатып, аккумулятор қақпағын (3) ашыңыз.

Батарея бөлімі қақпағының бұрандасын (9) босатып, батарея бөлімінің қақпағын (10) шығарыңыз.

Түймелі элемент контактісінің үлдірін алып тастап, батарея бөлімінің қақпағын бұрандамен қайтадан жауып қойыңыз.

**Пайдалану****Пайдалануға ендіру****Аккумуляторды орнату**

Аккумулятор қақпағының (2) ысырмасын босатып аккумулятор қақпағын (3) қайырыңыз.

Зарядталған аккумуляторды (14) (4) жарық басына бекітілгенін және жарық басына (4) тығыз тиіп тұрғанын сезгенше салыңыз.

Аккумулятор қақпағын (3) жабып сосын аккумулятор қақпағының (2) ысырмасын жабыңыз.

- **Аккумулятор қақпағын жапқан кезде резеңке шеті дұрыс орналасқанына көз жеткізіңіз.** Әйтпесе шаң мен шашыраған судан қорғау қамтамасыз етілмейді.

**Орнату**

Тіреуіш аяқты (5) абайлап ашып, аккумуляторлық шамды түбіне қойыңыз. Берік бекітілгеніне көз жеткізіңіз.

**Штативте бекіту**

(7) штативтік патронмен аккумуляторлық фонарьді штативте бұрап бекітіңіз.

5/8" бұрандаларын берік бекітіңіз. Штатив қатты тұруына көз жеткізіңіз.

**Жарық басын қайыру (A суретін қараңыз)**

(4) жарық басы (8) тұтқасында бекітілген. Жарық басын тұтқа көмегімен бес күйде реттеу керек.

**Қосу/өшіру**

**Пайдалануға ендіру үшін** аккумуляторлық фонарьдың қосқышын/өшіргішін (1) басыңыз.

Аккумуляторлық фонарьды **өшіру үшін** қосқышты/өшіргішті (1) қайтадан басыңыз.

**Жарықты реттеу**

Қосқыш/өшіргішті (1) қысқа басып, аккумуляторлық фонарьді максималды жарықтықпен қосыңыз. Керекті жарық көлемі жетілгенше қосқыш/өшіргішті (1) 2 басқышта басып, ұстап жарықтықты сәйкестендіріңіз.

**Артық жүктемеден жылу қорғанышы**

Рұқсат етілген жұмыс температурасынан өту алдымен жарықтықты төмендетіп, сосын аккумуляторлық фонарьді қорғау үшін өшіреді. Аккумуляторлық фонарьді суытып қайта қосыңыз.

**Түймелі элементті алмастыру (B суретін қараңыз)****► Шығарған кезде батарея бөлімінің (12) зақымдалмағанына көз жеткізіңіз.****► Түймелі элементтің плюс полюсі жоғары қарап тұрғанына көз жеткізіңіз.**

Түймелі элемент (11) толығымен істен шыққанша, қолданбада ескерту көрсетіледі.

Түймелі элементті (11) алмастыру үшін аккумулятор қақпағының бекіткішін (2) босатып, аккумулятор қақпағын (3) ашыңыз.



Батарея бөлімі қақпағының бұрандасын (9) босатып, батарея бөлімінің қақпағын (10) шығарыңыз.

Заряд таусылған түймелі элементті шығарып, жаңасын салыңыз.

Батарея бөлімінің қақпағын бұрандамен қайтадан жабыңыз.

**Аккумулятор заряды деңгейінің индикаторы**

Аккумулятор заряды деңгейінің индикаторындағы жасыл түсті жарық диодтары аккумулятордың заряд деңгейін көрсетеді. Қауіпсіздік үшін зарядталу күйін тек аккумуляторлық шам өшірілу кезінде ғана тексеруге болады.

Зарядталу күйін көрсету үшін заряд деңгейі индикаторының  немесе  түймесін басыңыз. Мұны аккумулятор шығарылғанда да орындауға болады.

Заряд деңгейінің индикаторына арналған түймені басқаннан кейін ешқандай жарық диоды жанбаса, бұл аккумулятордың ақаулы және оны ауыстыру керек екендігін білдіреді.

**Аккумулятор түрі GBA 18V...**

Жарық диодтары	Қуаты
Үздіксіз жарық 3 × жасыл	60–100 %
Үздіксіз жарық 2 × жасыл	30–60 %
Үздіксіз жарық 1 × жасыл	5–30 %
Жыпылықтау 1 × жасыл	0–5 %

**Аккумулятор түрі ProCORE18V...**

Жарық диодтары	Қуаты
Үздіксіз жарық 5 × жасыл	80–100 %
Үздіксіз жарық 4 × жасыл	60–80 %
Үздіксіз жарық 3 × жасыл	40–60 %
Үздіксіз жарық 2 × жасыл	20–40 %

Жарық диодтары	Қуаты
Үздіксіз жарық 1 × жасыл	5–20 %
Жыпылықтау 1 × жасыл	0–5 %

**Қолданба арқылы басқару**

Аккумуляторлық фонарь *Bluetooth®* модулімен жабдықталған, ол белгілі мобильді терминалдарға *Bluetooth®* интерфейсімен (мысалы, смартфон, планшет) радиотехника арқылы деректерді тасымалдауды рұқсат етеді.

Аккумулятор шамын *Bluetooth®* арқылы басқару үшін "Bosch Toolbox" Bosch қолданбасы (App) керек болады. Қолданбаны қолданбалар дүкені арқылы (Apple App Store, Google Play Store) жүктеңіз.

Сосын қолданбада "My Tools" тармағын таңдаңыз. Мобильді терминалыңыздың дисплейі аккумуляторлық шамды соңғы құрылғымен байланыстыру үшін барлық қалған басқыштарды көрсетеді.

Мобильді соңғы құрылғыға байланыс жасалғаннан соң, төмендегі функциялар қолжетімді болады:

- Қашықтан басқару
- Уақытты басқару
- Бірнеше аккумуляторлық фонарьларды бір топта жинау
- Даралау
- Күйін тексеру, ескерту хабарларын шығару
- Жалпы мәліметтер мен параметрлер
- Басқару

**Пайдалану нұсқаулары**

Аккумуляторлық фонарь аккумулятор босағаннан өшуі алдында ол үшін рет жыпылықтап кемеіген жарықтықпен жанады.

Аккумуляторлық шам уақытты басқару элементімен өшірілмес бұрын, ол бес рет жыпылықтайды.

Уақытты басқару элементін қолданба арқылы реттеуге болады (қараңыз „Қолданба арқылы басқару“, Бет 104).

**Ақаулар – Себептері және шешімдері**

Себебі	Шешім
<b>Аккумуляторлық шамға <i>Bluetooth®</i> байланысын жасап болмайды.</b>	
Аккумуляторлық шам <i>Bluetooth®</i> сигналын жібермей жатыр.	10 секундқа кіші батареяны (11) және аккумуляторды (14) алып тастаңыз.

**Аккумулятордың орнатылғанына және зарядталғанына қарамастан, аккумуляторлық шамды *Bluetooth®* арқылы қосу мүмкін емес.**

<i>Bluetooth®</i> модулі қосылмаған.	Қосу/Өшіру (1) түймешігін бірнеше рет басып, аккумуляторлық шамды <i>Bluetooth®</i> арқылы басқарыңыз.
--------------------------------------	--



Себебі	Шешім
<b>Аккумуляторлық фонарь кабельсіз зарядтаудан соң қосылмайды.</b>	
Индиктивті зарядталатын аккумуляторды қайта орнату керек.	Аккумуляторды <b>(14)</b> 10 секундқа шығарыңыз.
<b>Bluetooth® қосылымының PIN коды дұрыс емес.</b>	
PIN коды зауыттық параметрлерге қалпына келтірілуі керек.	Кіші батарея <b>(11)</b> мен аккумуляторды <b>(14)</b> 10 секундқа шығарыңыз.

## Техникалық күтім және қызмет

### Қызмет көрсету және тазалау

- ▶ **Аккумуляторлық фонарьмен кез келген жұмыстарды (мысалы, орнату, қызмет көрсету және т.б.) бастамай тұрып, сондай-ақ, аккумуляторлық фонарьды тасымалдау және сақтау кезінде аккумуляторды алыңыз.** Қосқыш/өшіргішке кездейсоқ тию жарақаттану қаупін тудырады.

Аккумуляторлық фонарь техникалық қызмет көрсетуді қажет етпейді және ауыстыруды немесе қызмет көрсетуді қажет ететін элементтерді қамтымайды.

Зақымдарды болдырмау үшін аккумуляторлық фонарьдың пластик дискісін тек құрғақ, жұмсақ шүберекпен тазалаңыз. Жуғыш заттарды немесе еріткіштерді пайдаланбаңыз.

Кіші батарея заряды толығымен таусылған кезде, оны жаңасымен ауыстырыңыз.

### Тұтынушыға қызмет көрсету және пайдалану кеңестері

Қызмет көрсету орталығы өнімді жөндеу және оған техникалық қызмет көрсету, сондай-ақ қосалқы бөлшектер туралы сұрақтарға жауап береді. Құрамдас бөлшектер бойынша кескін мен қосалқы бөлшектер туралы мәліметтер төмендегі мекенжай бойынша қолжетімді: **www.bosch-pt.com**

Bosch қызметтік кеңес беру тобы біздің өнімдер және олардың керек-жарақтары туралы сұрақтарыңызға жауап береді.

Сұрақтар қою және қосалқы бөлшектерге тапсырыс беру кезінде міндетті түрде өнімнің фирмалық тақтайшасындағы 10 таңбалы өнім нөмірін беріңіз.

Өндіруші талаптары мен нормаларының сақталуымен электр құралын жөндеу және кепілді қызмет көрсету барлық мемлекеттер аумағында тек “Роберт Бош” фирмалық немесе авторизацияланған қызмет көрсету орталықтарында орындалады. ЕСКЕРТУ! Заңсыз жолмен әкелінген өнімдерді пайдалану қауіпті, денсаулығыңызға зиян келтіруі мүмкін. Өнімдерді заңсыз жасау және тарату әкімшілік және қылмыстық тәртіп бойынша Заңмен қудаланады.

### Қазақстан

Тұтынушыларға кеңес беру және шағымдарды қабылдау орталығы:

“Роберт Бош” (Robert Bosch) ЖШС

Алматы қ.,

Қазақстан Республикасы

050012

Муратбаев к., 180 үй

“Гермес” БО, 7 қабат

Тел.: +7 (727) 331 31 00

Факс: +7 (727) 233 07 87

E-Mail: ptka@bosch.com

Сервистік қызмет көрсету орталықтары мен қабылдау пунктерінің мекен-жайы туралы толық және өзекті ақпаратты Сіз: [www.bosch-professional.kz](http://www.bosch-professional.kz) ресми сайттан ала аласыз

### Қызмет көрсету орталықтарының басқа да мекенжайларын мына жерден қараңыз:

[www.bosch-pt.com/serviceaddresses](http://www.bosch-pt.com/serviceaddresses)

### Тасымалдау

Ұсынылған литий-иондық аккумуляторлар қауіпті тауарларға қойылатын талаптарға бағынады. Пайдаланушы аккумуляторларды көшеде қосымша құжаттарсыз тасымалдай алады.

Үшінші тұлғалар (мысалы, әуе көлігі немесе жіберу) орамаға және маркаларға қойылатын арнайы талаптарды сақтау керек. Жіберуге дайындау кезінде қауіпті жүктерді тасымалдау маманымен хабарласу керек.

Аккумуляторды корпусы зақымдалған болса ғана жіберіңіз. Ашық түйіспелерді желімдеңіз және аккумуляторды орамада қозғалмайтындай ораңыз. Қажет болса, қосымша ұлттық ережелерді сақтаңыз.

### Кәдеге жарату



Аккумуляторлық фонарьларды, аккумуляторларды, керек-жарақтарды және орау материалдарын экологиялық тұрғыдан дұрыс утилизациялауға тапсыру керек.

Аккумуляторлық фонарьларды және аккумуляторларды/батареяларды үй қоқысына тастамаңыз!

### Тек қана ЕО елдері үшін:

Ескі электрлік және электрондық құрылғылар туралы 2012/19/EU еуропалық директивасы және оның ұлттық заңнамада қолданылуы бойынша пайдалануға бұдан былай жарамсыз аккумуляторлық шамдарды және 2006/66/ЕС еуропалық директивасы бойынша зақымдалған немесе ескірген аккумуляторларды/батареяларды бөлек жинап, қоршаған орта үшін қауіпсіз жолмен қайта өңдеуге жіберу қажет.

Қате жолмен кәдеге жаратылған ескі электрлік және электрондық құрылғылар қауіпті заттардың болу мүмкіндігіне байланысты қоршаған ортаға және адам денсаулығына зиянды әсер тигізуі мүмкін.

**Акумуляторлар/батарейалар:****Литий-иондық:**

Тасымалдау бөліміндегі нұсқауларды орындаңыз (қараңыз „Тасымалдау“, Бет 105).

**Română****Instrucțiunile de siguranță pentru lămpii cu acumulator**

**Citiți toate indicațiile și instrucțiunile de siguranță.** Nerespectarea instrucțiunilor și indicațiilor de siguranță poate provoca electrocutare, incendiu și/sau răniri grave.

**Păstrați toate instrucțiunile și indicațiile de siguranță în vederea utilizărilor viitoare.**

- ▶ Vă rugăm să citiți și să respectați toate instrucțiunile și indicațiile privind siguranța, care însoțesc acumulatorul sau scula electrică împreună cu care a fost livrat acumulatorul.
- ▶ **Manevrați cu grijă lampa cu acumulator.** Lampa cu acumulator generează căldură puternică, ceea ce duce la pericol de incendiu și explozie.
- ▶ **Nu lucrați cu lampa cu acumulator în mediu cu pericol de explozie.**
- ▶ **După deconectarea automată a lămpii cu acumulator nu mai apăsați întrerupătorul pornit/oprit.** Acumulatorul s-ar putea deteriora. Înainte de a conecta din nou lampa cu acumulator, asigurați-vă că acumulatorul este încărcat iar lampa cu acumulator s-a răcit.
- ▶ **Folosiți numai accesoriile originale Bosch.**
- ▶ **Becul nu poate fi înlocuit.** Dacă becul se defectează, lampa cu acumulator trebuie înlocuită în întregime.
- ▶ **Înainte oricăror intervenții asupra lămpii cu acumulator (de ex. montaj, întreținere, etc.) cât și în timpul transportului și depozitării acesteia extrageți acumulatorul din lampă.** În cazul acționării involuntare a întrerupătorului pornit/oprit există pericol de rănire.
- ▶ **Nu îndreptați raza de lumină asupra persoanelor sau animalelor și nu priviți nici dumneavoastră direct în raza de lumină, nici chiar de la o depărtare mai mare.**
- ▶ **Nu folosiți lampa cu acumulator în traficul rutier.** Lampa cu acumulator nu este admisă pentru iluminare în traficul rutier.

**Mențineți o distanță minimă între lampa cu acumulator și toate suprafețele și obiectele iluminate de aceasta.** În cazul micșorării distanței sub acest nivel, obiectele iluminate se pot supraîncălzi.



**ATENȚIE! Nu privi pentru timp îndelungat spre fasciculul luminos.** Radiația optică poate fi nocivă pentru ochi.

- ▶ **Nu acoperi capul lămpii în timpul funcționării lămpii cu acumulator.** Capul lămpii se încălzește în timpul funcționării și poate provoca arsuri în cazul acumulării de căldură.
- ▶ **În cazul deteriorării sau utilizării necorespunzătoare a acumulatorului, se pot degaja vapori. Acumulatorul poate arde sau exploda.** Aerisiți bine încăperea și solicitați asistență medicală dacă starea dumneavoastră de sănătate se înrăutățește. Vaporii pot irita căile respiratorii.
- ▶ **În cazul utilizării necorespunzătoare sau al unui acumulator deteriorat, din acumulator se poate scurge lichid inflamabil. Evitați contactul cu acesta. În cazul contactului accidental, clătiți bine cu apă. Dacă lichidul vă intră în ochi, consultați de asemenea un medic.** Lichidul scurs din acumulator poate cauza iritații ale pielii sau arsuri.
- ▶ **În urma contactului cu obiecte ascuțite ca de exemplu cuie sau șurubelnițe sau prin acțiunea unor forțe exterioare asupra sa, acumulatorul se poate deteriora.** Se poate produce un scurtcircuit intern în urma căruia acumulatorul să se aprindă, să scoată fum, să explodeze sau să se supraîncălzească.
- ▶ **Feriți acumulatorii nefolosiți de agrafele de birou, monede, chei, cuie, șuruburi sau alte obiecte metalice mici, care ar putea provoca șuntarea contactelor.** Un scurtcircuit între contactele acumulatorului poate duce la arsuri sau incendiu.
- ▶ **Nu deschideți acumulatorul.** Există pericol de scurtcircuit.
- ▶ **Utilizați acumulatorul numai pentru produsele oferite de același producător.** Numai astfel acumulatorul va fi protejat împotriva unei suprasolicitări periculoase.



**Feriți acumulatorul de căldură, de asemenea, de exemplu, de radiații solare continue, foc, murdărie, apă și umezeală.** În caz contrar, există pericolul de explozie și scurtcircuit.

- ▶ **Încărcați acumulatorii numai cu încărcătoare recomandate de către producător.** Un încărcător recomandat pentru acumulatori de un anumit tip poate lua foc atunci când este folosit pentru încărcarea altor acumulatori decât cei prevăzuți pentru acesta.

**AVERTISMENT**

**Nu lăsa bateria rotundă la îndemâna copiilor.** Bateriile rotunde sunt periculoase.

- ▶ **Bateriile rotunde nu trebuie să fie niciodată înghițite sau introduse în alte orificii ale corpului. Dacă există suspiciunea că bateria rotundă a fost înghițită sau a**

**fost introdusă într-un alt orificiu al corpului, consultă imediat un medic.** Înghițirea unei baterii rotunde poate duce în interval de 2 ore la arsuri interne grave și la deces.

- ▶ **Înlocuirea bateriei rotunde trebuie efectuată în mod corespunzător.** Există pericolul de explozie.
- ▶ **Utilizează numai bateriile rotunde specificate în aceste instrucțiuni de utilizare.** Nu utiliza alte baterii rotunde sau o altă sursă de alimentare cu energie.
- ▶ **Nu încercați să reincărcați bateriile rotunde și nu scurtcircuitați bateria rotundă.** Bateria rotundă poate prezenta scurgeri, poate exploda, se poate aprinde și răni persoane.
- ▶ **Scoateți și eliminați în mod corespunzător bateriile rotunde descărcate.** Bateriile rotunde descărcate pot prezenta scurgeri și pot cauza defectarea produsului sau pot răni persoane.
- ▶ **Nu supraîncălziți bateria rotundă și nu o aruncați în foc.** Bateria rotundă poate prezenta scurgeri, poate exploda, se poate aprinde și răni persoane.
- ▶ **Nu deteriorați bateria rotundă și nu o dezasamblați.** Bateria rotundă poate prezenta scurgeri, poate exploda, se poate aprinde și răni persoane.
- ▶ **Nu aduceți o baterie rotundă defectă în contact cu apa.** În combinație cu apa, litiul scurs din aceasta poate produce hidrogen și provoca prin aceasta o explozie sau rănirea persoanelor.
- ▶ **Nu mai utilizați lampa cu acumulator în cazul în care capacul compartimentului de baterii nu se mai poate închide, scoateți bateria rotundă și reparați lampa cu acumulator.**
- ▶ **Asigură-te că lampa cu acumulator nu este acționată în mod involuntar și/sau nepermis prin intermediul Bluetooth®.** Alocă un cod PIN cu ajutorul aplicației Bosch.
- ▶ **Lampa cu acumulator este dotată cu o interfață radio. Trebuie luate în calcul limitările locale în funcționare, de exemplu, în avioane sau spitale.**
- ▶ **Dezactivează interfața radio, de exemplu, în timpul transportului.** Pentru deconectarea interfeței radio, scoate bateria rotundă și acumulatorul.
- ▶ **Înainte de a conecta lampa cu acumulator, asigurați-vă prin intermediul aplicației Bosch că există contact vizual cu lampa cu acumulator și că ați luat toate măsurile de siguranță.**
- ▶ **Evitați acumulările de praf la locul de muncă.** Pulberile se pot aprinde cu ușurință.
- ▶ **Această lampă cu acumulator nu este destinată utilizării de către copii și persoane cu capacități fizice, senzoriale sau intelectuale limitate sau lipsite de experiență și cunoștințe. Această lampă cu acumulator poate fi folosită de către copiii mai mari de 8 ani și de către persoane cu capacități fizice, senzoriale sau intelectuale limitate sau lipsite de experiență și cunoștințe, numai dacă acestea sunt supravegheate sau sunt instruite privitor la folosirea sigură a lămpii cu acumulator și înțeleg pericolele pe**

**care aceasta le implică.** În caz contrar există pericol de manevrare greșită și răniri.

- ▶ **Nu lăsați copiii să utilizeze lampa cu acumulator.** Aceasta este destinată utilizării profesionale. Utilizarea lămpii de către copii se poate solda cu orbirea accidentală a acestora sau a altor persoane.

**Marca verbală Bluetooth® și simbolurile grafice (siglele) sunt mărci comerciale înregistrate și aparțin Bluetooth SIG, Inc. Orice utilizare a acestei mărci verbale/acestor simboluri grafice prin Robert Bosch Power Tools GmbH se realizează sub licență.**

## Descrierea produsului și a performanțelor sale

### Utilizare conform destinației

Lampa cu acumulator este destinată iluminării mobile, limitate în timp și spațiu, a zonelor uscate din interior și aer liber și nu este adecvată pentru iluminatul interior general. Datorită capacului special al acumulatorului, lampa cu acumulator este etanșată împotriva prafului și protejată împotriva stropilor de apă.

Bluetooth® permite utilizarea lămpii cu acumulator prin intermediul aplicației „Bosch Toolbox“.

### Elemente componente

Numerotarea elementelor componente se referă la schița sculei electrice de pe pagina grafică.

- (1) Comutator de pornire/oprire
- (2) Dispozitiv de blocare capac acumulator
- (3) Capac acumulator
- (4) Capul lămpii
- (5) Suport de fixare
- (6) Corp de răcire
- (7) Orificiu de 5/8" de prindere pe stativ
- (8) Mâner de transport
- (9) Șurub pentru capacul compartimentului pentru baterie
- (10) Capac compartiment pentru baterie
- (11) Baterie rotundă
- (12) Compartiment pentru baterie
- (13) Tastă de deblocare a acumulatorului<sup>3)</sup>
- (14) Acumulator<sup>3)</sup>

- a) **Accesoriile ilustrate sau descrise nu sunt cuprinse în setul de livrare standard. Puteți găsi accesoriile complete în programul nostru de accesorii.**

### Date tehnice

Lampă cu acumulator	GLI 18V-2200 C	
Număr de identificare		3 601 D46 5..
Tensiune nominală	V=	18

Lampă cu acumulator		GLI 18V-2200 C
Durată aproximativă de iluminare <sup>A)</sup>	min/Ah	44
Flux luminos total maxim	lm	2 200
Temperatură ambiantă recomandată în timpul încărcării	°C	0 ... +35
Temperatură ambiantă admisă în timpul funcționării <sup>B)</sup> și al depozitării	°C	-20 ... +50
Baterie rotundă	V Tip	3 CR 2032
Acumulatori recomandați		GBA 18V... ProCORE18V... (max. 8,0 Ah)
Încărcătoare recomandate		GAL 18... GAX 18... GAL 36...
Tip de protecție <sup>C)</sup>		IP 64 (etanșare împotriva prafului și protecție împotriva stropilor de apă)

#### Transmiterea datelor

Bluetooth <sup>®D)</sup>		Bluetooth <sup>®</sup> 4.1 (Low Energy)
Raza de acoperire a semnalului <sup>E)</sup>	m	15
Gama de frecvențe utilizată	MHz	2 402–2 480
Putere de ieșire	mW	< 2

- A) pentru luminozitate maximă inclusiv timp de funcționare rămas în modul cu luminozitate diminuată
- B) Putere mai redusă la temperaturi <0 °C.
- C) numai pentru situațiile în care capacul acumulatorului este închis și blocat
- D) Terminalele mobile trebuie să fie compatibile cu dispozitivele Bluetooth<sup>®</sup> Low Energy (versiunea 4.1) și trebuie să accepte Generic Access Profile (GAP).
- E) Raza de acoperire poate varia puternic în funcție de condițiile exterioare, inclusiv în funcție de receptorul utilizat. În spații închise și din cauza barierelor metalice (de exemplu, pereți, rafturi, valize etc.), raza de acoperire Bluetooth<sup>®</sup> poate fi considerabil mai mică.

Redarea culorilor obiectelor iluminate poate fi falsificată.

#### Cerințe de sistem

Dispozitiv mobil (tabletă, smartphone) <sup>A)</sup>	Android, iOS
--	--------------

- A) Cerințele minime de sistem pot fi găsite în App Store-ul dispozitivului mobil (de exemplu, Google Play sau iTunes).

## Montarea

### Încărcarea acumulatorului (consultă imaginea B)

► **Folosește numai încărcătoarele specificate în datele tehnice.** Numai aceste încărcătoare sunt adaptate pentru acumulatorul litiu-ion utilizat în lampa ta cu acumulator.

**Notă:** Acumulatorul este parțial încărcat la livrare. Pentru a asigura funcționarea la capacitatea nominală a acumulatorului, înainte de prima utilizare încarcăți complet acumulatorul în încărcător.

Acumulatorul cu tehnologie litiu-ion poate fi încărcat în orice moment, fără ca prin aceasta să i se reducă durata de viață. O întrerupere a procesului de încărcare nu dăunează acumulatorului.

Acumulatorul Li-Ion este protejat împotriva descărcării profunde prin "Electronic Cell Protection (ECP)". Atunci când acumulatorul este descărcat, lanterna cu acumulator este deconectată prin intermediul unui circuit de protecție.

► **După deconectarea automată a lămpii cu acumulator nu mai apăsați întrerupătorul pornit/oprit.**

Acumulatorul s-ar putea deteriora. Înainte de a conecta din nou lampa cu acumulator, asigurați-vă că acumulatorul este încărcat și lampa cu acumulator s-a răcit.

Pentru extragerea acumulatorului (14), apasă tasta de deblocare (13) și extrage acumulatorul din lampa cu acumulator. **Nu forța.**

Respectă instrucțiunile privind eliminarea.

### Punerea în funcțiune a bateriei rotunde (consultă imaginea B)

Înainte de prima punere în funcțiune, scoate folia separatoare dintre bateria rotundă (11) și borna de contact a bateriei rotunde.

Pentru ca lampa cu acumulator să poată fi recunoscută de dispozitivul mobil și fără ca acumulatorul (14) să fie introdus, aceasta este dotată cu o baterie rotundă.

Desfă dispozitivul de blocare al capacului acumulatorului (2) și deschide capacul acumulatorului (3).

Desfilează șurubul de la capacul compartimentului pentru baterie (9) și scoate capacul compartimentului pentru baterie (10).

Scoate folia de pe borna de contact a bateriei rotunde și închide la loc capacul compartimentului bateriei cu ajutorul șurubului.

## Funcționare

### Punere în funcțiune

#### Montarea acumulatorului

Slăbiți dispozitivul de blocare al capacului acumulatorului (2) și deschideți capacul acumulatorului (3).

Introduceți acumulatorul încărcat (14) în capul lămpii (4), împingându-l până când se fixează perceptibil și este coplanar cu capul lămpii (4).

Închideți capacul acumulatorului (3) și apoi dispozitivul de blocare al capacului acumulatorului (2).

- **La închiderea capacului acumulatorului aveți grijă ca garnitura din cauciuc să fie fixată corect.** În caz contrar nu este asigurată protecția împotriva prafului și a stropilor de apă.

#### Instalare

Depliază cu atenție piciorul de fixare (5) și instalează lampa cu acumulator pe podea. Asigură-te că acestea sunt așezate stabil și în siguranță.

#### Fixare pe stativ

Prin orificiul de prindere pe stativ (7) puteți înșuruba lampa cu acumulator pe un stativ.

Strângeți bine șurubul de 5/8". Aveți grijă de poziția stabilă a stativului.

#### Rabaterea capului lămpii (vezi figura A)

Capul lămpii (4) este fixat pe mânerul de transport (8). Capul lămpii poate fi reglat în cinci poziții cu ajutorul mânerului de transport.

#### Pornire/oprire

Pentru **punerea în funcțiune** a lămpii cu acumulator, apăsați întrerupătorul pornit/oprit (1).

Pentru **deconectarea** lămpii cu acumulator, apăsați din nou întrerupătorul pornit/oprit (1).

#### Reglarea luminozității

Apăsați scurt întrerupătorul pornit/oprit (1), pentru a conecta lampa cu acumulator la luminozitatea maximă. Pentru reglarea luminozității în 2 trepte, țineți apăsat întrerupătorul pornit/oprit (1), până la atingerea luminozității dorite.

#### Protecție la suprasarcină dependentă de temperatură

În cazul depășirii temperaturii de funcționare admise, mai întâi se va reduce luminozitatea după care, pentru protecție, lampa cu acumulator se va deconecta. Lăsați lampa cu acumulator să se răcească și conectați-o din nou.

#### Înlocuirea bateriei rotunde (consultă imaginea B)

- **În momentul extragerii, ai grijă să nu deteriorezi compartimentul pentru baterie (12).**

- **Ai grijă ca polul pozitiv al bateriei rotunde să fie orientat în sus.**

Înainte ca bateria rotundă (11) să fie complet descărcată, în aplicație este afișat un avertisment.

Pentru a înlocui bateria rotundă (11), desfășurați dispozitivul de blocare al capacului acumulatorului (2) și deschideți capacul acumulatorului (3).



Desfilează șurubul de la capacul compartimentului pentru baterie (9) și scoateți capacul compartimentului pentru baterie (10).

Scoateți bateria rotundă descărcată și introduceți o baterie rotundă nouă.

Închideți la loc cu șurubul capacul compartimentului pentru baterie.

#### Indicatorul stării de încărcare a acumulatorului

LED-urile verzi ale indicatorului stării de încărcare a acumulatorului indică starea de încărcare a acumulatorului. Din considerente legate de siguranță, verificarea stării de încărcare este posibilă numai cu lampa cu acumulator dezactivată.

Pentru indicarea stării de încărcare, apăsați tasta  sau . Acest lucru este posibil și când acumulatorul este scos.

Dacă, după apăsarea tastei pentru indicarea stării de încărcare, nu se aprinde niciun LED, înseamnă că acumulatorul este defect și trebuie înlocuit.

#### Tip de acumulator GBA 18V...



LED-uri	Capacitate
Aprindere continuă de 3 ori cu iluminare de culoare verde	60-100 %
Aprindere continuă de 2 ori cu iluminare de culoare verde	30-60 %
Aprindere continuă o dată cu iluminare de culoare verde	5-30 %
Aprindere intermitentă o dată cu iluminare de culoare verde	0-5 %

#### Tip de acumulator ProCORE18V...



LED-uri	Capacitate
Aprindere continuă de 5 ori cu iluminare de culoare verde	80-100 %
Aprindere continuă de 4 ori cu iluminare de culoare verde	60-80 %
Aprindere continuă de 3 ori cu iluminare de culoare verde	40-60 %
Aprindere continuă de 2 ori cu iluminare de culoare verde	20-40 %
Aprindere continuă o dată cu iluminare de culoare verde	5-20 %
Aprindere intermitentă o dată cu iluminare de culoare verde	0-5 %

#### Comandare prin intermediul aplicației

Lampa cu acumulator este echipată cu un modul *Bluetooth*<sup>®</sup>, care permite transmiterea datelor prin tehnică radio către anumite terminale mobile cu interfață *Bluetooth*<sup>®</sup> (de exemplu smartphone, tabletă).

Pentru a putea comanda lampa cu acumulator prin *Bluetooth*<sup>®</sup>, aveți nevoie de aplicația Bosch (App) „Bosch Toolbox”. Descărcați aplicația dintr-un App-Store corespunzător (Apple App Store, Google Play Store).

În continuare, selectați în aplicație subpunctul „My Tools”. Display-ul terminalului dumneavoastră mobil vă arată toți

cei alți pași pentru conectarea lămpii cu acumulator la terminalul mobil.

După realizarea conexiunii cu terminalul mobil, vor fi disponibile următoarele funcții:

- Telecomandare
- Sincronizare
- Gruparea împreună a mai multe lămpi cu acumulator
- Personalizare
- Verificare status, emiteri mesaje de avertizare
- Informații și setări generale
- Administrare

### Instrucțiuni de lucru

Cu puțin timp înainte ca lampa cu acumulator să se deconecteze din cauza descărcării acumulatorului, aceasta se va aprinde intermitent de trei ori și va lumina cu o intensitate redusă.

Cu puțin timp înainte ca lampa cu acumulator să se deconecteze din cauza funcției de temporizare, aceasta se aprinde intermitent de cinci ori.

Funcția de temporizare poate fi adaptată prin intermediul aplicației (vezi „Comandare prin intermediul aplicației”, Pagina 109).

### Defecțiuni – Cauze și remediere

Cauză	Remediere
<b>Conexiunea Bluetooth® nu se poate realiza la lampa cu acumulator.</b>	
Lampa cu acumulator nu emite semnal Bluetooth®.	Scoate timp de 10 secunde bateria rotundă (11) și acumulatorul (14).
<b>În ciuda acumulatorului introdus și încărcat, lampa cu acumulator nu poate fi utilizată prin intermediul Bluetooth®.</b>	
Modulul Bluetooth® este neactivat.	Apasă de mai multe ori comutatorul de pornire/oprire (1), până când lampa cu acumulator poate fi utilizată prin intermediul Bluetooth®.
<b>Lampa cu acumulator nu se aprinde după încărcarea inductivă.</b>	
Acumulatorul cu încărcare inductivă trebuie să fie reinițializat.	Scoate timp de 10 secunde acumulatorul (14).
<b>PIN-ul conexiunii Bluetooth® nu funcționează.</b>	
PIN-ul trebuie resetat la setarea implicită.	Scoate timp de 10 secunde bateria rotundă (11) și acumulatorul (14).

## Întreținere și service

### Întreținere și curățare

- **Înainte oricărui intervenții asupra lămpii cu acumulator (de ex. montaj, întreținere, etc.) cât și în timpul transportului și depozitării acesteia extrageți acumulatorul din lampă.** În cazul acționării involuntare a întrerupătorului pornit/oprit există pericol de rănire.

Lampa cu acumulator nu necesită întreținere și nu conține componente care să trebuiască a fi schimbare sau întreținute.

Curățați geamul din plastic al lămpii cu acumulator numai cu o lavetă uscată, moale, pentru a evita deteriorările. Nu folosiți detergenți sau solvenți.

După ce bateria rotundă s-a descărcat complet, înlocuiște-o cu una nouă.

### Serviciu de asistență tehnică post-vânzări și consultanță clienți

Serviciul nostru de asistență tehnică răspunde întrebărilor tale atât în ceea ce privește întreținerea și repararea produsului tău, cât și referitor la piesele de schimb. Pentru desenele descompuse și informații privind piesele de schimb, poți de asemenea să accesezi:

**www.bosch-pt.com**

Echipa de consultanță Bosch îți stă cu plăcere la dispoziție pentru a te ajuta în chestiuni legate de produsele noastre și accesoriile acestora.

În caz de reclamații și comenzi de piese de schimb, te rugăm să specifici neapărat numărul de identificare compus din 10 cifre, indicat pe plăcuța cu date tehnice a produsului.

### România

Robert Bosch SRL

PT/MKV1-EA

Service scule electrice

Strada Horia Măcelarii Nr. 30–34, sector 1

013937 București

Tel.: +40 21 405 7541

Fax: +40 21 233 1313

E-Mail: BoschServiceCenter@ro.bosch.com

www.bosch-pt.ro

**Mai multe adrese ale unităților de service sunt disponibile la:**

www.bosch-pt.com/serviceaddresses

### Transport

Acumulatorii litium-ion recomandați respectă cerințele legislației privind transportul mărfurilor periculoase. Acumulatorii pot fi transportați rutier fără restricții de către utilizator.

În cazul transportului de către terți (de exemplu: transport aerian sau prin firmă de expediții) trebuie respectate cerințe speciale privind ambalarea și marcarea. În această situație, la pregătirea expediției trebuie consultat un expert în transportul mărfurilor periculoase.

Expedиати акумулатори numai в cazul в care carcasa acestora este intactă. Acoperiți cu bandă de lipit contactele deschise și амбалажи astfel акумулаторул încât să nu се поаде деplasa в interiorul амбалажului. Vă rugăm să respectați eventualele norme націонале suplimentare.

### Eliminarea ecologică



Лăмпиле cu акумулатор, акумулатори, accesorii и амбалажеle trebuie direcціонате către un centru de reciclare ecologică.



Nu arunca лăмпиле cu акумулатор și акумулатори/батерииле împreună cu deșeurile menajere!

### Numai pentru statele membre UE:

Conform Directivei Europene 2012/19/UE privind deșeurile de echipamente electrice și electronice și transpunerea acesteia в legislația națională, лăмпиле cu акумулатор scoase din uz și, conform Directivei Europene 2006/66/CE, акумулатори/батерииле defecti/defecte sau uzați/uzate trebuie colectați/colectate separat și predați/predate la un centru de reciclare ecologică.

Вн cazul eliminării necorespunzătoare, aparatele electrice și electronice pot avea un efect nociv asupra mediului și sănătății din cauza posibilei prezențe a substanțelor periculoase.

### Акумулатори/Батери:

#### Литиум-ион:

Vă rugăm să respectați indicațiile de la параграфул Transportul (vezi „Transportul”, Pagina 110).

## Български

### Указания за безопасност за акумулаторни лампи



Прочетете внимателно всички указания и инструкции за безопасност. Пропуски при спазването на инструкциите за безопасност и указанията за работа могат да имат за последиствие токов удар, пожар и/или тежки травми.

#### Съхранявайте тези указания на сигурно място.

- ▶ Моля, прочетете и спазвайте всички указания за безопасност и инструкции, които са приложени към акумулаторната батерия или електроинструмента, с който е доставена акумулаторната батерия.
- ▶ **Внимателно боравете с акумулаторната лампа.** Акумулаторната лампа генерира силна топлина, която води до увеличена опасност от пожар и експлозия.
- ▶ **Не ползвайте акумулаторната лампа в среда с повишена опасност от експлозия.**

- ▶ **След автоматичното изключване на акумулаторната лампа не продължавайте да натискате пусковия прекъсвач.** Акумулаторната батерия може да бъде повредена. Уверете се, че акумулаторната батерия е заредена и акумулаторната лампа се е охладила, преди да включвате отново акумулаторната лампа.
- ▶ **Използвайте само оригинални принадлежности на Bosch.**
- ▶ **Светлинният блок не може да се заменя.** Ако светодиодният блок се повреди, трябва да бъде заменена цялата акумулаторна лампа.
- ▶ **Преди всякакви дейности по акумулаторната лампа (напр. монтаж, поддръжка и др.), както и при транспорт и съхранение изваждайте акумулаторната батерия от акумулаторната лампа.** Съществува опасност от нараняване при задействане на пусковия прекъсвач по невнимание.
- ▶ **Не насочвайте светлинния лъч към хора или животни и не гледайте срещу него, също и от голямо разстояние.**
- ▶ **Не използвайте акумулаторната лампа в уличното движение.** Акумулаторната лампа не е предназначена за осветяване на уличното движение.



- ▶ **Спазвайте минимално допустимото разстояние на акумулаторната лампа до всички осветявани повърхности и предмети.** При по-малко разстояние осветяваните предмети могат да се прегреят.



**ВНИМАНИЕ! Не гледайте продължително време в светлинния лъч.** Оптичните лъчи могат да увредят очите Ви.

- ▶ **Не покривайте главата на лампата, докато акумулаторната лампа е включена.** По време на работа главата на лампата се нагрява и, ако топлината не се отдели, може да предизвика изгаряния.
- ▶ **При повреждане и неправилна експлоатация от акумулаторната батерия могат да се отделят пари.** Акумулаторната батерия може да се запали или да експлодира. Погрижете се за добро проветряване и при оплавквания се обърнете към лекар. Парите могат да раздразнят дихателните пътища.
- ▶ **При неправилно използване или повредена акумулаторна батерия от нея може да изтече електролит.** Избягвайте контакта с него. Ако въпреки това на кожата Ви попадне електролит, изплакнете мястото обилно с вода. Ако електролит попадне в очите Ви, незабавно се обърнете за помощ към очен лекар. Електролитът може да предизвика изгаряния на кожата.
- ▶ **Акумулаторната батерия може да бъде повредена от остри предмети, напр. пирони или отвертки, или от силни удари.** Може да бъде предизвикано вътрешно късо съединение и акумулаторната батерия може да се запали, да запуши, да експлодира или да се прегрее.

- ▶ **Предпазвайте неизползваните акумулаторни батерии от контакт с големи или малки метални предмети, напр. кламери, монети, ключове, пирони, винтове и др.п., тъй като те могат да предизвикат късо съединение.** Последствията от късото съединение могат да бъдат изгаряния или пожар.
- ▶ **Не отваряйте акумулаторната батерия.** Съществува опасност от възникване на късо съединение.
- ▶ **Използвайте акумулаторната батерия само в продукти на производителя.** Само така тя е предназначена от опасно за нея претоварване.



Предпазвайте акумулаторната батерия от високи температури, напр. вследствие на продължително излагане на директна слънчева светлина, огън, мръсотия, вода и овлажняване. Има опасност от експлозия и късо съединение.



- ▶ **Зареждайте акумулаторните батерии само със зарядните устройства, които се препоръчват от производителя.** Когато използвате зарядни устройства за зареждане на неподходящи акумулаторни батерии, съществува опасност от възникване на пожар.



#### ПРЕДУПРЕЖДЕНИЕ



Бутонни батерии не бива да попадат в ръцете на деца. Бутонните батерии са опасни.

- ▶ **Бутонните батерии не бива никога да се гълтат или да се вкарват в други отвори на тялото. Ако има съмнение, че е била глътната бутонна батерия или е била вкарана в друг отвор на тялото, потърсете незабавно лекарска помощ.** Гълтането на бутонна батерия може да предизвика тежки вътрешни увреждания и смърт в рамките на 2 часа.
- ▶ **При смяна на бутонната батерия внимавайте за компетентното изпълнение на операцията.** Съществува опасност от експлозия.
- ▶ **Използвайте само бутонните батерии, посочени в това ръководство за експлоатация.** Не използвайте други бутонни батерии или друг източник на ток.
- ▶ **Не се опитвайте да презареждате бутонна батерия и не правете късо съединение между клемите ѝ.** Бутонната батерия може да протече, да експлодира, да се възпламени и да предизвика наранявания на хора.
- ▶ **Изваждайте и изхвърляйте изхабени бутонни батерии съгласно предписанията.** Изхабени бутонни батерии могат да протекат и да увредят продукта или да предизвикат наранявания.
- ▶ **Не прегрявайте бутонни батерии и не ги хвърляйте в огън.** Бутонната батерия може да протече, да експлодира, да се възпламени и да предизвика наранявания на хора.
- ▶ **Внимавайте да не повредите бутонната батерия и не се опитвайте да я разглобявате.** Бутонната батерия

може да протече, да експлодира, да се възпламени и да предизвика наранявания на хора.

- ▶ **Не допускайте повредена бутонна батерия да влиза в контакт с вода.** При реакция на изтичащия литий с вода може да се отдели водород, вследствие на което да възникне пожар, експлозия или да бъдат предизвикани наранявания.
- ▶ **Спрете да използвате акумулаторната лампа, ако капачето на отделението за батерии вече не може да се затваря, свалете бутонната батерия и осигурете ремонт на акумулаторната лампа.**
- ▶ **Уверете се, че акумулаторната лампа не се използва неволно и/или неразрешено през Bluetooth®.** Дайте PIN с Bosch приложението.
- ▶ **Акумулаторната лампа е снабдена с радио интерфейс. Трябва да се спазват евентуални ограничения, напр. в самолети или болници.**
- ▶ **Деактивирайте радио интерфейса напр. при транспорт.** За изключване на радио интерфейса отстранете бутонната батерия и акумулаторната батерия.
- ▶ **Преди включване на акумулаторната лампа през приложението на Бош се уверете, че има пряка видимост до акумулаторната лампа и че сте взели всички необходими предпазни мерки.**
- ▶ **Избягвайте натрупване на прах на работното място.** Прахът може лесно да се самовъзпламени.
- ▶ **Тази акумулаторна лампа не е предназначен за ползване от деца и лица с ограничени физически, сензорни или душевни способности или от лица с недостатъчно познания и опит.** Тази акумулаторна лампа може да се използва от деца от 8-годишна възраст и лица с ограничени физически, сензорни или душевни възможности или без достатъчно опит, ако са под непосредствен надзор от лица, отговорни за безопасността им, или ако са били обучени за сигурна работа със зарядното устройство и разбират свързаните с това опасности. В противен случай съществува опасност от грешки при ползването и наранявания.
- ▶ **Не допускайте деца да ползват акумулаторната лампа.** Тя е предназначена за професионално ползване. Децата могат да се заспят или да заспят други лица.

Марката *Bluetooth®* и изображенията (логотата) са регистрирани марки и собственост на Bluetooth SIG, Inc. Всяка употреба на тази марка/изображения от Robert Bosch Power Tools GmbH става по лиценз.

## Описание на продукта и дейността

### Предназначение на инструмента

Акумулаторната лампа е предназначена за временно осветяване на различни ограничени пространства в затворени помещения или на открито и не е подходяща за общо постоянно осветяване на стаи и помещения.



Чрез специалното покритие за акумулаторната батерия акумулаторната лампа е защитена от прах и пръски вода. Bluetooth® позволява акумулаторната лампа да се използва с помощта на приложението на Bosch „Bosch Toolbox“.

### Изобразени елементи

Номерираното на елементите на електроинструмента се отнася до изображенията на страниците с фигурите.

- (1) Пусков прекъсвач
- (2) Заклучване на капака на акумулаторната лампа
- (3) Капак на акумулаторната лампа
- (4) Глава на лампата
- (5) Опорен крак
- (6) Охлаждащо тяло
- (7) Гнездо за монтиране към статив 5/8"
- (8) Ръкохватка за пренасяне
- (9) Винт за капака на гнездото за батерии
- (10) Капак на гнездото за батерии
- (11) Бутонна батерия
- (12) Гнездо за батериите
- (13) Бутон за отключване на акумулаторната батерия<sup>а)</sup>
- (14) Акумулаторна батерия<sup>а)</sup>

а) **Изобразените на фигурите и описаните допълнителни приспособления не са включени в стандартната комплектация на уреда. Изчерпателен списък на допълнителните приспособления можете да намерите съответно в каталога ни за допълнителни приспособления.**

### Технически данни

Акумулаторна лампа	GLI 18V-2200 C	
Каталожен номер	3 601 D46 5..	
Номинално напрежение	V=	18
Време на светене <sup>А)</sup> , ок.	min/Ah	44
Общ светлинен ток, макс.	lm	2 200
Препоръчителна температура на околната среда при зареждане	°C	0 ... +35
Разрешена температура на околната среда при работа <sup>В)</sup> и при съхранение	°C	-20 ... +50
Бутонна батерия	V тип	3 CR 2032
Препоръчителни акумулаторни батерии	GBA 18V... ProCORE 18V... (макс. 8,0 Ah)	
Препоръчителни зарядни устройства	GAL 18... GAX 18... GAL 36...	
Клас на защита <sup>С)</sup>	IP 64 (защитен срещу прах и водни пръски)	

### Акумулаторна лампа GLI 18V-2200 C

#### Пренасяне на данни

Bluetooth® <sup>Д)</sup>		Bluetooth® 4.1 (Low Energy)
Диапазон на сигнала <sup>Е)</sup>	m	15
Използвана честотна лента	MHz	2402–2480
Изходяща мощност	mW	< 2

- А) при максимална яркост вкл. остаточно време на работа в затъмен режим
- В) Ограничена мощност при температури <0 °C.
- С) валидно само при затворен и заключен капак на акумулаторната лампа
- Д) Мобилните устройства трябва да са съвместими с Bluetooth®-Low Energy (Version 4.1) и да поддържат профила Generic Access Profile (GAP).
- Е) Обхватът може да се изменя в широки граници в зависимост от конкретните условия, включително от използваното устройство. В затворени помещения и през метални прегради (напр. стени, шкафове, куфари и др.п.) обхватът на Bluetooth® сигналът може да бъде значително по-малък.

Цветовете на осветените обекти могат да изглеждат различни от истинските.

#### Системни предпоставки

Мобилно крайно устройство (таблет, смартфон)<sup>А)</sup>

Android, iOS

- А) Минималните предпоставки за системата ще откриете в App Store на Вашето мобилно устройство (напр. Google Play или iTunes).

## Монтиране

### Зареждане на акумулаторната батерия (вж. фиг. В)

- **Използвайте само посочените в раздела Технически данни зарядни устройства.** Само тези зарядни устройства са подходящи за използваната във Вашата акумулаторна лампа литиево-йонна акумулаторна батерия.

**Указание:** Акумулаторната батерия се доставя частично заредена. За да достигнете пълния капацитет на акумулаторната батерия, преди първото ѝ използване я заредете докрай в зарядното устройство.

Литиево-йонната акумулаторна батерия може да бъде зареждана по всяко време, без това да съкращава дълготрайността ѝ. Прекъсване на зареждането също не ѝ вреди.

Литиево-йонната акумулаторна батерия е защитена срещу дълбоко разреждане чрез електронната система "Electronic Cell Protection (ECP)". При разреждана акумулаторна батерия лампата се изключва от предпазен прекъсвач.

- **След автоматичното изключване на акумулаторната лампа не продължавайте да натискате пусковия прекъсвач.** Акумулаторната батерия може да бъде повредена. Уверете се, че акумулаторната батерия е заредена и акумулаторната лампа е охладена, преди да включвате отново акумулаторната лампа.

За изваждане на акумулаторната батерия **(14)** натиснете бутона за освобождаване **(13)** и издърпайте акумулаторната батерия странично от акумулаторната лампа. **При това не прилагайте сила.**

Спазвайте указанията за бракуване.

### Използване на бутонната батерия (вж. фиг. В)

За първоначално пускане в експлоатация свалете разделителното фолио между бутонната батерия **(11)** и контакта на бутонната батерия.

За да може акумулаторната лампа да бъде достъпна през мобилното устройство и без поставена акумулаторна батерия **(14)**, тя разполага с бутонна батерия.

Освободете заключващия механизъм **(2)** на капака и отворете капака **(3)**.

За отваряне на гнездото за батерии развийте винта **(9)** и извадете капака **(10)**.

Свалете фолиото от контакта на бутонната батерия и затворете капака обратно с винта.

## Работа с електроинструмента

### Пускане в експлоатация

#### Поставяне на акумулаторната батерия

Освободете заключващия механизъм **(2)** на капака и отворете капака **(3)**.

Поставете заредената акумулаторна батерия **(14)** в главата на лампата **(4)**, докато усетите отчетливо прещракване и акумулаторната батерия се подравни спрямо главата на лампата **(4)**.

Затворете капака **(3)** и го заключете с механизма **(2)**.

► **При затваряне на капака внимавайте за правилното лягане на гуменото уплътнение.** В противен случай няма защита срещу проникване на прах и вода.

#### Поставяне

Внимателно разгънете стойката **(5)** и поставете акумулаторната лампа на пода. Внимавайте за сигурно положение.

#### Захващане към статив

С гнездото **(7)** можете да монтирате акумулаторната лампа към статив.

Затегнете добре винта с резба 5/8". Внимавайте за сигурното поставяне на статива.

#### Наклонете светлинната глава (вж. фиг. А)

Светлинната глава **(4)** е закрепена върху дръжката за носене **(8)**. Светлинната глава може да се настройва на пет позиции с помощта на дръжката за носене.

#### Включване и изключване

Натиснете за **включване** на акумулаторната лампа пусковия прекъсвач **(1)**.

За да **изключите** акумулаторната лампа натиснете пусковия прекъсвач **(1)** повторно.

#### Настройване на яркостта

Натиснете краткотрайно пусковия прекъсвач **(1)**, за да включите акумулаторната лампа с максимална яркост. За регулиране на яркостта на две степени задръжте натиснат пусковия прекъсвач **(1)** до достигане на желаната яркост.

#### Температурна защита срещу претоварване

При превишаване на допустимата работна температура първо се намалява яркостта, преди акумулаторната лампа да се изключи за защита. Изчакайте акумулаторната лампа да се охлади и я включете след това.

#### Смяна на бутонната батерия (вж. фиг. В)

► **При изваждане на батерията внимавайте да не повредите гнездото за батерията (12).**

► **При поставяне внимавайте положителният полюс на батерията да е нагоре.**

Преди бутонната батерия **(11)** да се изтощи напълно в приложението се получава съответно предупреждение.



За да смените бутонната батерия **(11)**, освободете заключващия механизъм **(2)** на капака и отворете капака **(3)**.

За отваряне на гнездото за батерии развийте винта **(9)** и извадете капака **(10)**.

Извадете изхабената бутонна батерия и поставете нова. Затворете капака на гнездото за батерията отново с винта.

#### Индикатор за акумулаторната батерия

Зелените светодиоди на индикатора за акумулаторната батерия показват степента на зареденост на акумулаторната батерия. Поради съображения за сигурност проверката на степента на зареденост е възможна само при изключена акумулаторна светлина.

За да видите степента на зареденост на батерията, натиснете бутона за индикация  или . Това е възможно също и при извадена акумулаторна батерия.

Ако след натискане на бутона за индикация не свети нито един светодиод, акумулаторната батерия е повредена и трябва да бъде заменена.

#### Акумулаторна батерия модел GBA 18V...



Светодиоди	Капацитет
Непрекъснато светене 3× зелено	60–100 %
Непрекъснато светене 2× зелено	30–60 %
Непрекъснато светене 1× зелено	5–30 %
Мигаща светлина 1× зелено	0–5 %

#### Акумулаторна батерия модел ProCORE18V...



Светодиоди	Капацитет
Непрекъснато светене 5× зелено	80–100 %

Светодиоди	Капацитет
Непрекъснато светене 4× зелено	60–80 %
Непрекъснато светене 3× зелено	40–60 %
Непрекъснато светене 2× зелено	20–40 %
Непрекъснато светене 1× зелено	5–20 %
Мигаща светлина 1× зелено	0–5 %

### Управление през приложението

Акумулаторната лампа е снабдена с *Bluetooth®* модул, който с радиотехника позволява предаването на данни до определени мобилни устройства с *Bluetooth®* интерфейс (напр. смартфон, таблет).

За да можете да управлявате акумулаторната лампа с помощта на *Bluetooth®*, трябва да инсталирате приложение-то на Бош "Bosch Toolbox". Заредете приложението през съответния магазин (Apple App Store, Google Play Store). След това в приложението изберете менюто "My Tools". На дисплея на Вашето мобилно устройство се показват необходимите стъпки, за да изградите връзка между акумулаторната лампа и мобилното устройство.

След като е изготвено свързване към мобилното устройство, на разположение са следните функции:

- Дистанционно управление
- Времево управление
- Съчетаване на няколко акумулаторни лампи в една група
- Персонализиране
- Проверка на състоянието, предаване на предупредителни съобщения
- Обща информация и настройки
- Управление

### Указания за работа

Малко преди акумулаторната лампа да се изключи поради празна акумулаторна батерия, тя премигва три пъти и светва с намалена яркост.

Малко преди да се изключи лампичката на акумулаторната батерия заради времевото управление, тя мига пет пъти.

Времето за управление можете да адаптирате през приложението (вж. „Управление през приложението“, Страница 115).

### Грешки – Причини за възникване и начини за отстраняване

Причина	Помощ
<b>Не може да бъде изградена <i>Bluetooth®</i> връзка към акумулаторната лампа.</b>	
Акумулаторната лампа не излъчва <i>Bluetooth®</i> сигнал.	Свалете за 10 секунди бутонната батерия (11) и акумулаторната батерия (14).

**Акумулаторната лампа не може да се използва въпреки поставена и заредена акумулаторна батерия през *Bluetooth®*.**

Причина	Помощ
<i>Bluetooth®</i> модулът не е активиран.	Натиснете многократно пусковия прекъсвач (1), докато акумулаторната лампа не може да се управлява през <i>Bluetooth®</i> .

### Акумулаторната лампа не може да се включи след безкабелно зареждане.

Индуктивно заредената акумулаторна батерия трябва да бъде инициализирана повторно.	Извадете за 10 секунди акумулаторната батерия (14).
--	---

### PIN на *Bluetooth®* свързването не функционира.

PIN трябва да се зададе до заводска настройка.	Свалете за 10 секунди бутонната батерия (11) и акумулаторната батерия (14).
--	---

## Поддържане и сервиз

### Поддържане и почистване

- ▶ **Преди всякакви дейности по акумулаторната лампа (напр. монтаж, поддръжка и др.), както и при транспорт и съхранение изваждайте акумулаторната батерия от акумулаторната лампа.** Съществува опасност от нараняване при задействане на пусковия прекъсвач по невнимание.

Акумулаторната лампа не изисква поддържане и не съдържа детайли, които да изискват техническо обслужване или периодична замяна.

Почиствайте пластмасовия диск на акумулаторната лампа само със суха мека кърпа, за да предотвратите надраскването му. Не използвайте почистващи препарати или разтворители.

Когато бутонната батерия е напълно изтощена, сменете я с нова.

### Клиентска служба и консултация относно употребата

Сервизът ще отговори на въпросите Ви относно ремонт и поддръжка на закупения от Вас продукт, както и относно резервни части. Покомпонентни чертежи и информация за резервните части ще откриете и на:

**www.bosch-pt.com**

Екипът по консултация относно употребата на Bosch ще Ви помогне с удоволствие при въпроси за нашите продукти и техните аксесоари.

Моля, при въпроси и при поръчване на резервни части винаги посочвайте 10-цифрения каталожен номер, изписан на табелката на уреда.

### България

Robert Bosch SRL  
Service scule electrice  
Strada Horia Măcelariu Nr. 30–34, sector 1  
013937 București, România  
Тел.: +359(0)700 13 667 (Български)

Факс: +40 212 331 313  
 Email: BoschServiceCenterBG@ro.bosch.com  
 www.bosch-pt.com/bg/bg/

**Други сервисни адреси ще откриете на:**  
 www.bosch-pt.com/serviceaddresses

### Транспортиране

Препоръчителните литиево-йонни акумулаторни батерии трябва да изпълняват изисквания за транспортиране на опасни товари. Акумулаторните батерии могат да бъдат транспортирани от потребителя на публични места без допълнителни разрешителни.

При транспортиране от трети страни (напр. при въздушен транспорт или ползване на куриерски услуги) има специални изисквания към опаковането и обозначаването им. За целта при подготовката на пакутирането се консултирайте с експерт в съответната област.

Изпращайте акумулаторни батерии само ако корпусът им не е повреден. Изолирайте открити контактни клеми с лепящи ленти и опаковайте акумулаторните батерии така, че да не могат да се изместват в опаковката си. Моля, спазвайте също и допълнителни национални предписания.

### Бракуване



С оглед опазване на околната среда акумулаторните лампи, акумулаторните батерии, допълнителните приспособления и опаковките трябва да се предават за оползотворяване на съдържащите се в тях суровини.



Не изхвърляйте акумулаторни лампи и обикновени или акумулаторни батерии при битовите отпадъци!

### Само за страни от ЕС:

Съгласно европейска директива 2012/19/ЕС за старите електрически и електронни уреди и нейното транспортиране в националното право акумулаторните лампи, които не могат да се ползват повече, а съгласно европейска директива 2006/66/ЕО повредени или изхабени обикновени или акумулаторни лампи, трябва да се събират и предават за оползотворяване на съдържащите се в тях суровини.

При неправилно изхвърляне старите електрически и електронни уреди поради възможното наличие на опасни вещества могат да окажат вредни влияния върху околната среда и човешкото здраве.

### Акумулаторни или обикновени батерии:

#### Литиево-йонни:

Моля, спазвайте указанията в раздела Транспортиране (вж. „Транспортиране“, Страница 116).

## Македонски

### Безбедносни напомени за батериски светилки



**Прочитајте ги сите безбедносни напомени и упатства.** Грешките настанати како резултат од непридржување до безбедносните напомени и упатства може да предизвикаат електричен удар, пожар и/или тешки повреди.

#### Чувајте ги безбедносните напомени и упатства за користење и за во иднина.

- ▶ Ве молиме прочитајте ги и внимавајте на безбедносните напомени и упатства, што се приложени на батеријата или електричниот алат.
  - ▶ **Ракувајте внимателно со батериската светилка.** Батериската светилка создава јака топлина, која може да доведе до зголемена опасност од пожар или експлозија.
  - ▶ **Со батериската светилка не работете во околина каде има опасност од експлозија.**
  - ▶ **По автоматското исклучување на батериската светилка не притискајте на прекинувачот за вклучување/исклучување.** Батеријата може да се оштети. Проверете дали батеријата е наполнета и дали батериската светилка е изладена пред повторно да ја вклучите.
  - ▶ **Користете само оригинална Bosch опрема.**
  - ▶ **Изворот на светлина не може да се замени.** Ако изворот на светлина е дефектен, мора да се замени целата батериска светилка.
  - ▶ **Пред каква било интервенција на батериската светилка (на пр. монтажа, одржување итн.) како и при транспорт и складирање, извадете ја батеријата од батериската светилка.** При невнимателно притискање на прекинувачот за вклучување/исклучување постои опасност од повреди.
  - ▶ **Не го насочувајте зракот светлина кон лица или животни и не погледнувајте директно во него, дури ни од голема оддалеченост.**
  - ▶ **Не ги користете батериските светилки во сообраќајот.** Батериските светилки не се дозволени за осветлување во сообраќајот.
-  **Одржувајте минимално растојание на батериската светилка до сите осветлени површини и предмети.** Ако нема доволно растојание, осветлените предмети може да се прегреат.
-  **ВНИМАНИЕ! Не гледајте долго во зракот светлина.** Оптичкото зрачење може да им наштети на очите.
- ▶ **Не ја покривајте главата на светилката, доколку батериската светилка работи.** Главата на светилката

се затоплува со текот на работата и може да предизвика изгореници, доколку се акумулира топлина.

- ▶ **При оштетување и непрописна употреба на батеријата може да излезе пареа. Батеријата може да се запали или да експлодира.** Внесете свеж воздух и доколку има повредени однесете ги на лекар. Пареата може да ги надразни дишните патишта.
- ▶ **При погрешно користење или при оштетена батерија може да истече запалива течност од батеријата. Избегнувајте контакт со неа. Доколку случајно дојдете во контакт со течноста, исплакнете со вода. Доколку течноста дојде во контакт со очите, побарајте лекарска помош.** Истечената течност од батеријата може да предизвика кожни иритации или изгореници.
- ▶ **Батеријата може да се оштети од острите предмети како на пр. клинци или одвртувач или со надворешно влијание.** Може да дојде до внатрешен краток спој и батеријата може да се запали, да пушти чад, да експлодира или да се прегрее.
- ▶ **Неупотребената батерија држете ја подалеку од канцелариски спојувалки, клучеви, железни пари, клинци, завртки или други мали метални предмети, што може да предизвикаат пречестување на контактите.** Краток спој меѓу контактите на батеријата може да предизвика изгореници или пожар.
- ▶ **Не ја отворајте батеријата.** Постои опасност од краток спој.
- ▶ **Користете ја батеријата само во производи од производителот.** Само на тој начин батеријата ќе се заштити од опасно преоптоварување.



**Заштитете ја батеријата од топлина, на пр. од долготрајно изложување на сончеви зраци, оган, нечистотии, вода и влага.** Инаку, постои опасност од експлозија и краток спој.



- ▶ **Батериите полнете ги со полначи што се препорачани исклучиво од производителот.** Доколку полначот за кој се наменети одреден вид на батерии, се користи со други батерии, постои опасност од пожар.



#### ПРЕДУПРЕДУВАЊЕ



**Бидете сигурни, дека децата не доаѓаат во допир со копчестата батерија.** Копчестите батерии се опасни.

- ▶ **Никогаш проголтајте ги копчестите батерии и не ставајте ги други отвори од телото. Доколку постои сомневање дека копчестата батерија е проголтана или е вметната во друг дел од телото, веднаш побарајте медицинска помош.** Проголтувањето на копчеста батерија може во рок од 2 часа да доведе до сериозни внатрешни изгореници или смрт.

- ▶ **При замена на копчестата батерија, проверете дали е правилно заменета.** Инаку, постои опасност од експлозија.
- ▶ **Користете ги само копчестите батерии наведени во ова упатство за користење.** Не користете други копчести батерии или друго снабдување со струја.
- ▶ **Не се обидувајте повторно да ја полните копчестата батерија и не ја премостувајте.** Копчестата батерија може да протече, да експлодира, да се запали и да повреди лица.
- ▶ **Прописно отстранете ги и фрлете ги испразнетите копчести батерии.** Испразнетите копчести батерии може да протечат и со тоа да го оштетат производот или да повредат лица.
- ▶ **Не ја прегревајте копчестата батерија и не ја фрлајте во оган.** Копчестата батерија може да протече, да експлодира, да се запали и да повреди лица.
- ▶ **Не ја оштетувајте копчестата батерија и не ја расклопувајте.** Копчестата батерија може да протече, да експлодира, да се запали и да повреди лица.
- ▶ **Копчестата батерија не ја доведувајте во контакт со вода.** Литиумот што истекува може со вода да создаде водород и со тоа да доведе до пожар, експлозија или до повреди на лица.
- ▶ **Не ја користете повеќе батериската светилка, ако капакот на батеријата веќе не може да се затвори, извадете ја копчестата батерија и поправете ја батериската светилка.**
- ▶ **Осигурајте се дека светлото на батеријата не е случајно и/или неовластено управувано преку Bluetooth®.** Внесете PIN со Bosch-Апликацијата.
- ▶ **Батериската светилка е опремена со безжичен интерфејс. Треба да се внимава на локалните оперативни ограничувања, на пр. во авиони или болници.**
- ▶ **Деактивирајте го безжичниот интерфејс на пр. при транспорт.** За да го исклучите безжичниот интерфејс отстранете ги копчестата батерија и батеријата.
- ▶ **Пред вклучување на батериската светилка со помош на Bosch-апликацијата бидете сигурни, дека има визуелен контакт до батериската светилка и дека се запазени сите безбедносни мерки.**
- ▶ **Избегнувајте собирање прав на работното место.** Правта лесно може да се запали.
- ▶ **Оваа батериска светилка не е предвидена за користење од страна на деца и лица со ограничени физички, сензорни или ментални способности или недоволно искуство и знаење. Оваа батериска светилка може да ја користат деца над 8 години како и лица со ограничени физички, сензорни и ментални способности или со недоволно искуство и знаење, доколку се под надзор од лица одговорни за нивната безбедност или се подучени за безбедно ракување со батериската светилка и ги разбираат опасностите кои може да произлезат од**

тоа. Инаку постои опасност од погрешна употреба и повреди.

- **Не им дозволувајте на децата да ја користат батериската светилка.** Таа е наменета за професионална употреба. Децата можат од невнимание да се заслепат себеси или други лица.

**Вербалниот жиг Bluetooth® како и логоата се регистрирани трговски марки и се сопственост на Bluetooth SIG, Inc. Секоја употреба на овој вербален жиг/лого се извршува со Robert Bosch Power Tools GmbH лиценца.**

## Опис на производот и перформансите

### Наменета употреба

Батериската светилка е наменета за преносливо, просторно и временски ограничено осветлување во внатрешен и надворешен простор и не е погодна за вообичаено осветлување на простории.

Со специјалниот капак на батеријата, батериската светилка е отпорна на прав и прскање.

Bluetooth® овозможува да се користи батериската светилка со помош на Bosch-апликацијата „Bosch Toolbox“.

### Илустрација на компоненти

Нумерирањето на сликите со компоненти се однесува на приказот на електричниот алат на графичката страница.

- (1) Прекинувач за вклучување/исклучување
- (2) Блокирање на капакот на батеријата
- (3) Капак на батеријата
- (4) Глава на светилката
- (5) Ногарка за стојење
- (6) Разладно тело
- (7) Прифат на стативот 5/8"
- (8) Рачка за носење
- (9) Завртка за поклопецот од преградата за батерии
- (10) Капак на преградата за батерии
- (11) Копчеста батерија
- (12) Преграда за батерија
- (13) Копче за отклучување на батерија<sup>3)</sup>
- (14) Батерија<sup>3)</sup>

a) **Илустрираната или опишана опрема не е дел од стандардниот обем на испорака. Целосната опрема може да ја најдете во нашата Програма за опрема.**

### Технички податоци

Батериски светилки	GLI 18V-2200 C	
Број на дел		3 601 D46 5..
Номинален напон	V=	18

Батериски светилки	GLI 18V-2200 C	
Времетраење на светлото <sup>A)</sup> , околу	min/Ah	44
Макс. вкупен светлосен флукс	lm	2 200
Препорачана околна температура при полнење	°C	0 ... +35
Дозволена околна температура при работење <sup>B)</sup> и при складирање	°C	-20 ... +50
Копчеста батерија	V Тип	3 CR 2032
Препорачани акумулаторски батерии		GBA 18V... ProCORE18V... (макс. 8,0 Ah)
Препорачани полначи		GAL 18... GAX 18... GAL 36...
Вид на заштита <sup>C)</sup>		IP 64 (отпорно на прав и вода)

### Пренос на податоци

Bluetooth® <sup>D)</sup>		Bluetooth® 4.1 (Low Energy)
Опсег на сигналот <sup>E)</sup>	m	15
Искористено поле на фреквенција	MHz	2 402–2 480
Излезна јачина	mW	< 2

- A) при максимална осветленост вкл. преостанато време во режим на затемнување
- B) Ограничена јачина при температури <0 °C.
- C) важи само при затворен и блокиран капак за батерија
- D) Мобилните уреди мора да се компатибилни со Bluetooth® уредите со ниска енергија (верзија 4.1) и да го поддржуваат Generic Access Profile (GAP).
- E) Опсегот може многу да варира во зависност од надворешните услови, вклучително и приемникот што се употребува. Во затворените простории и со метални бариери (на пр. ѕидови, ормари, куфери итн.) опсегот на Bluetooth® може значително да се намали.

Одблесокот на осветлените објекти може да биде со лажна боја.

### Системски барања

Мобилен уред (таблет, pamетен телефон) <sup>A)</sup>	Android, iOS
--	--------------

A) Минимални системски барања можете да најдете во App Store на вашиот мобилен уред (на пр. Google Play или iTunes).

## Монтажа

### Полнење на акумулаторска батерија (види слика B)

- **Користете ги само полначите коишто се наведени во техничките податоци.** Само овие полначи се

совпаѓаат со литиум-јонската батерија што се користи за вашата батериска светилка.

**Напомена:** Батеријата се испорачува делумно наполнета. За да ја наполните целосно батеријата, пред првата употреба ставете ја на полнач додека не се наполни целосно.

Литиум-јонските батерии може да се наполнат во секое време, без да се намали нивниот животен век. Прекинонот при полнењето не ѝ наштетува на батеријата.

Литиум-јонската батерија е заштитена од длабоко празнење со „Electronic Cell Protection (ECP)“. Доколку батеријата е испразнета, батериските светилки се исклучуваат со заштитен прекинувач.

► **По автоматското исклучување на батериската светилка не притискајте на прекинувачот за вклучување/исклучување.** Батеријата може да се оштети. Проверете дали батеријата е наполнета и дали е оладена батериската светилка пред повторно да ја вклучите.

За да ја извадите батеријата (14) притиснете на копчињата за отклучување (13) и извлекете ја батеријата од батериската светилка. **Притоа не употребувајте сила.** Внимавајте на напомените за отстранување.

### Активирање на копчестата батерија (види слика B)

При првото пуштање во употреба извадете ја разделната фолија меѓу копчестата батерија (11) и контактот за копчести батерии.

За да може батериската светилка да се лоцира и без батерија (14) од мобилен уред, таа е опремена со копчеста батерија.

Ослободете ја блокадата на капакот на батеријата (2) и отворете го капакот (3).

Олабавете ја завртката на поклопецот од преградата за батерии (9) и извадете го (10).

Отстранете ја фолијата од контактот за копчести батерии и повторно затворете го поклопецот од преградата за батерии со завртката.

## Употреба

### Ставање во употреба

#### Вметнување на батеријата

Ослободете ја бравата на капакот на батеријата (2) и отворете го капакот (3).

Ставете ја наполнетата батерија (14) во главата на светилката (4), додека не се вклопи и не налегне на главата на светилката (4).

Затворете го капакот на батеријата (3), а потоа и бравата на капакот на батеријата (2).

► **При затворање на капакот на батеријата внимавајте на правилно поставување на гумената трака.** Инаку нема да се загарантира заштитата од прав и прскање.

### Поставување

Внимателно расклопете ја основата (5) и оставете ја батериската светилка на подот. Внимавајте да биде безбедно поставена.

### Прицврстување на статив

Со прифатот за статив (7) може да ја зашрафите батериската светилка на статив.

Цврсто затегнете ги завртките 5/8". Внимавајте стативот да биде безбедно поставен.

### Вртење на главата на светилката (види слика A)

Главата на светилката (4) е прицврстена на рачката за носење (8). Главата на светилката може да се постави во пет позиции со помош на рачката за носење.

### Вклучување/исклучување

За **ставање во употреба** на батериската светилка, притиснете го прекинувачот за вклучување/исклучување (1).

За да ја **исклучите** батериската светилка, одново притиснете го прекинувачот за вклучување/исклучување (1).

### Подесување на осветленоста

Кратко притиснете на прекинувачот за вклучување/исклучување (1), за да ја вклучите батериската светилка со максимална осветленост. За подесување на осветленоста во 2 степени, држете го притиснат прекинувачот за вклучување/исклучување (1), додека не се постигне саканата осветленост.

### Заштита од преоптоварување во зависност од температурата

При надминување на дозволената оперативна температура прво се намалува осветленоста, пред евентуално да се исклучи батериската светилка заради заштита. Оставете ја батериската светилка да се олади и повторно вклучете ја.

### Замена на копчестата батерија (види слика B)

► **При вадењето внимавајте на тоа, преградата за батерии (12) да не е оштетена.**

► **Внимавајте на тоа, позитивниот пол на копчестата батерија да биде свртен нагоре.**

Пред целосно да се истроши копчестата батерија (11) на апликацијата се прикажува предупредување.

За да ја замените копчестата батерија (11) ослободете ја бравата на капакот на батеријата (2) и извадете го капакот (3).



Олабавете ја завртката на поклопецот од преградата за батерии (9) и извадете го (10).

Извадете ја празната копчеста батерија и вметнете нова. Затворете го повторно поклопецот од преградата за батерии со завртката.

### Приказ за наполнетост на батеријата

Трите зелени LED-светилки на приказот за наполнетост на батеријата ја покажуваат состојбата на наполнетост на батеријата. Од безбедносни причини, состојбата на

наполнетост на батеријата може да ја проверите само доколку батериската светилка е исклучена.

Притиснете го копчето на приказот за наполнетост на батеријата,  или , за да се прикаже наполнетоста. Ова исто така е возможно и со извадена батерија.

Доколку по притискањето на копчето на приказот за наполнетост на батеријата не свети LED светилка, батеријата е дефектна и мора да се замени.

#### Тип на батерија GBA 18V...



LED светилки	Капацитет
Трајно светло 3× зелено	60–100 %
Трајно светло 2× зелено	30–60 %
Трајно светло 1× зелено	5–30 %
Трепкаво светло 1× зелено	0–5 %

#### Тип на батерија ProCORE18V...



LED светилки	Капацитет
Трајно светло 5× зелено	80–100 %
Трајно светло 4× зелено	60–80 %
Трајно светло 3× зелено	40–60 %
Трајно светло 2× зелено	20–40 %
Трајно светло 1× зелено	5–20 %
Трепкаво светло 1× зелено	0–5 %

#### Управување преку апликацијата

Батериската светилка е опремена со Bluetooth®-модул, којшто со безжична технологија овозможува пренос на податоци до одредени мобилни уреди со Bluetooth®-интерфејс (на пр. паметен телефон, таблет).

За да можете да ја управувате батериската светилка преку Bluetooth®, потребна ви е Bosch-апликацијата „Bosch Toolbox“. Преземете ја апликацијата преку соодветниот App-Store (Apple App Store, Google Play Store).

Потоа во апликацијата изберете ја потточката „My Tools“. Екранот на Вашиот мобилен уред ги покажува сите понатамошни чекори за поврзување на батериската светилка со уредот.

Откако ќе се воспостави врска со крајниот уред, на располагање се следните функции:

- Далечинска контрола
- Временска контрола
- Комбинирање на повеќе батериски светилки во една група
- Персонализирање
- Проверка на статусот, издавање на пораки за предупредување

- Општи информации и подесувања
- Управување

#### Совети при работењето

Кратко пред да се исклучи батериската светилка поради празна батерија, таа трепнува три пати и светне со намалена осветленост.

Кратко пред да се исклучи батериското светло поради временска контрола, светка пет пати.

Временската контрола може да ја прилагодите преку апликацијата (види „Управување преку апликацијата“, Страница 120).

#### Дефект - Причини и помош

Причина	Помош
<b>Не може да се воспостави Bluetooth®-поврзување со батериската светилка.</b>	

Батериската светилка не испраќа Bluetooth®-сигнал.	Извадете ги за 10 секунди копчетата батерија (11) и батеријата (14).
--	--

**Светлото на батеријата не се користи преку Bluetooth® и покрај вметнатата и наполнетата батерија.**

Bluetooth®-модулот не е активиран.	Притиснете на прекинувачот за вклучување/исклучување неколку пати (1), сè додека батериската светилка не се користи преку Bluetooth®.
------------------------------------	---

**Батериската светилка не се вклучува по безжичното полнење.**

Индукциската батерија мора одново да се активира.	Извадете ја 10 секунди батеријата (14).
---	---

**PIN-от на Bluetooth®-поврзувањето не функционира.**

PIN-от мора да се ресетира на фабрички поставки.	Извадете ги за 10 секунди копчетата батерија (11) и батеријата (14).
--	--

## Одржување и сервис

#### Одржување и чистење

- ▶ **Пред каква било интервенција на батериската светилка (на пр. монтажа, одржување итн.) како и при транспорт и складирање, извадете ја батеријата од батериската светилка.** При невнимателно притискање на прекинувачот за вклучување/исклучување постои опасност од повреда.

Батериската светилка не мора да се одржува и не содржи делови, што треба да се менуваат или одржуваат.

Исчистете го пластичното стакло на батериската светилка со сува, мека крпа, за да избегнете оштетувања. Не користете средства за чистење или раствори.



Кога копчестата батерија е целосно испразнета, заменете ја со нова.

### Сервисна служба и совети при користење

Сервисната служба ќе одговори на Вашите прашања во врска со поправката и одржувањето на Вашиот производ како и резервните делови. Ознаки за експлозија и информации за резервните делови исто така ќе најдете на: [www.bosch-pt.com](http://www.bosch-pt.com)

Тимот за советување при користење на Bosch ќе ви помогне доколку имате прашања за нашите производи и опрема.

За сите прашања и нарачки на резервни делови, Ве молиме наведете го 10-цифрениот број од спецификационата плочка на производот.

#### Северна Македонија

Д.Д. Електрис

Сава Ковачевиќ 47Нб, број 3

1000 Скопје

Е-пошта: [dimce.dimcev@servis-bosch.mk](mailto:dimce.dimcev@servis-bosch.mk)

Интернет: [www.servis-bosch.mk](http://www.servis-bosch.mk)

Тел./факс: 02/ 246 76 10

Моб.: 070 595 888

Д.П.Т.У "РОЈКА"

Јани Лукровски бб; Т.Ц Автокоманда локал 69

1000 Скопје

Е-пошта: [servisrojka@yahoo.com](mailto:servisrojka@yahoo.com)

Тел: +389 2 3174-303

Моб: +389 70 388-520, -530

**Дополнителни адреси на сервиси може да најдете под:**

[www.bosch-pt.com/serviceaddresses](http://www.bosch-pt.com/serviceaddresses)

### Транспорт

Препорачаните литиум-јонски батерии подлежат на барањата на Законот за опасни материјали. Батериите може да се транспортираат само од страна на корисникот, без потреба од дополнителни квалификации.

При пренос на истите од страна на трети лица (на пр. воздушен транспорт или шпедиција) неопходно е да се внимава на специјалните напомени на амбалажата и ознаките. Во таков случај, при подготовката на пратката мора да се повика експерт за опасни супстанции.

Транспортирајте ги батериите само доколку куќиштето е неоштетено. Залепете ги отворените контакти и спакувајте ја батеријата на тој начин што нема да се движи во амбалажата. Ве молиме внимавајте на евентуалните дополнителни национални прописи.

### Отстранување



Батериските светилки, батериите, опремата и амбалажите треба да се отстранат на еколошки прифатлив начин.



Не ги фрлајте батериските светилки и батериите во домашната канта за губре!

### Само за земјите од ЕУ:

Според европската директива 2012/19/EU за стари електрични и електронски уреди и нивната употреба во националното законодавство, батериските светилки што се вон употреба и дефектните или искористените батерии според директивата 2006/66/EC мора одделно да се соберат и да се рециклираат за повторна употреба.

Доколку се отстрануваат неправилно, електричната и електронската опрема може да имаат штетни влијанија врз животната средина и здравјето на луѓето поради можното присуство на опасни материи.

### Батерии:

#### Литиум-јонски:

Ве молиме внимавајте на напомените во делот Транспорт (види „Транспорт“, Страница 121).

## Srpski

### Sigurnosne napomene za baterijske lampe



#### Pročitajte sva upozorenja i uputstva.

Propusti u poštovanju napomena za sigurnost i uputstava mogu da prouzrokuju električni udar, požar i/ili teške povrede.

#### Čuvajte sva upozorenja i uputstva za budućnost.

- ▶ Pročitajte sve sigurnosne napomene i uputstva, koja su priložena uz bateriju ili električni alat uz koji je baterija isporučena.
- ▶ **Oprezno rukujte baterijskom lampom.** Baterijska lampa razvija veliku toplotu, što uzrokuje povećanu opasnost od požara i eksplozija.
- ▶ **Baterijsku lampu nemojte koristiti u potencijalno eksplozivnom okruženju.**
- ▶ **Posle automatskog isključenja baterijske lampe više ne pritiskajte prekidač za uključivanje/isključivanje.** Akumulator se može oštetiti. Uverite se da je akumulator napunjen i da se baterijska lampa ohladila pre nego što je ponovo uključite.
- ▶ **Upotrebljavajte samo originalni Bosch pribor.**
- ▶ **Izvor svetlosti ne može da se zameni.** Ako je izvor svetlosti u kvaru, mora da se zameni kompletna akumulatorska lampa.
- ▶ **Izvadite bateriju iz baterijske lampe pre svih radova na baterijskoj lampi (npr. montaža, održavanje), kao i prilikom njenog transporta i skladištenja.** Kod slučajnog aktiviranja prekidača za uključivanje/isključivanje postoji opasnost od povrede.

- ▶ **Ne usmeravajte svetlosni zrak na osobe ili životinje i ne gledajte sami u svetlosni zrak čak ni sa većeg rastojanja.**

- ▶ **Baterijsku lampu nemojte koristiti u saobraćaju.**

Baterijska lampna nije odobrena da se koristi kao osvetljenje u saobraćaju.



**Poštujte minimalno rastojanje između baterijske lampe i svih osvetljenih površina i predmeta.** Ako se ne poštuju ove minimalno rastojanje, osvetljeni predmeti mogu da se pregreju.



**PAŽNJA! Nemojte dugo gledati u svetlosni snop.** Optičko zračenje može biti štetno za vaše oči.

- ▶ **Nemojte prekrivati glavu lampe dok baterijska lampna radi.** Tokom rada glava lampe se zagreva i može da izazove opekotine ako se isuviše zagreje.
- ▶ **Kod oštećenja i nestručne upotrebe akumulatora može doći do isparavanja. Akumulator može da izgori ili da eksplodira.** Uzmite svež vazduh i potražite lekara ako dođe do tegoba. Para može nadražiti disajne puteve.
- ▶ **Kod pogrešne primene ili oštećenja akumulatora može doći do curenja zapaljive tečnosti iz akumulatora. Izbegavajte kontakt sa njom. Kod slučajnog kontakta isperite vodom. Ako tečnost dospe u oči, dodatno potražite i lekarsku pomoć.** Tečnost koja curi iz akumulatora može da izazove nadražaje kože ili opekotine.
- ▶ **Baterija može da se ošteti ostrim predmetima, kao npr. ekserima ili odvijačima zavrtnjeva ili usled dejstva neke spoljne sile.** Može da dođe do internog kratkog spoja i akumulatorska baterija može da izgori, dimi, eksplodira ili da se pregreje.
- ▶ **Držite nekorišćeni bateriju dalje od kancelarijskih spajalica, novčića, ključeva, eksera, zavrtnja ili drugih malih metalnih predmeta, koji mogu prouzrokovati premošćavanje kontakata.** Kratak spoj između kontakata baterije može imati za posledicu opekotine ili vatru.
- ▶ **Ne otvarajte bateriju.** Postoji opasnost od kratkog spoja.
- ▶ **Koristite akumulator samo sa proizvođača.** Samo tako se akumulator štiti od opasnog preopterećenja.



**Zaštite akumulator od izvora toplote, npr. i od trajnog sunčevog zračenja, vatre, prljavštine, vode i vlage.** Postoji opasnost od eksplozije i kratkog spoja.



- ▶ **Punite akumulator samo punjačima koje preporučuje proizvođač.** Ukoliko punjač koji je prikladan za jedan tip akumulatora, koristite sa akumulatorima drugog tipa, postoji opasnost od požara.



**UPOZORENJE**



**Pobrinite se da se dugmasta baterija nalazi van domašaja dece.** Dugmaste baterije su opasne.

- ▶ **Dugmaste baterije se nikada ne smeju progutati ili uneti kroz druge telesne otvore. Ukoliko postoji sumnja da je dugmasta baterija progutana ili se nalazi u drugim otvorima tela, odmah potražite lekara.** Gutanje dugmaste baterije u roku od 2 sata može da dovede do ozbiljnih unutrašnjih opekotina i do smrti.
- ▶ **Prilikom menjanja dugmaste baterije vodite računa da je menjate na ispravan način.** Postoji opasnost od eksplozije.
- ▶ **Koristite samo dugmaste baterije koje su navedene u uvom uputstvu za rad.** Nemojte koristiti druge dugmaste baterije ili drugi izvor energije.
- ▶ **Ne pokušavajte da ponovo napunite dugmastu bateriju i ne pravite kratak spoj.** Dugmasta baterija može da iscuri, eksplodira, zapali se i povredi osobe.
- ▶ **Ispražnjene dugmaste baterije uklonite prema propisima.** Ispražnjene dugmaste baterije mogu da procure i tako oštete proizvod ili povrede osobe.
- ▶ **Dugmastu bateriju ne pregrevajte i ne bacajte je u vatru.** Dugmasta baterija može da iscuri, eksplodira, zapali se i povredi osobe.
- ▶ **Dugmastu bateriju ne oštećujte i ne rastavljajte.** Dugmasta baterija može da iscuri, eksplodira, zapali se i povredi osobe.
- ▶ **Oštećena dugmasta baterija ne sme da ima kontakt sa vodom.** Iscureli litijum sa vodom može da formira vodonič i tako izazove požar, eksploziju ili povrede osoba.
- ▶ **Baterijsku lampu nemojte dalje koristiti ukoliko se poklopac pregrade za bateriju ne može zatvoriti, uklonite dugmastu bateriju i odnesite baterijsku lampu na popravku.**
- ▶ **Uverite se da se baterijskom lampom ne rukuje preko Bluetooth®-a nenamerno i/ili bez odobrenja.** Pomoću Bosch aplikacije zadajte PIN.
- ▶ **Baterijska lampna je opremljena radio-interfejsom. Morate da obratite pažnju na lokalna ograničenja režimu rada, npr. u avionima ili bolnicama.**
- ▶ **Deaktivirajte radio-interfejs, npr. za transport.** Za isključivanje radio-interfejsa, izvadite dugmastu bateriju i akumulator.
- ▶ **Pre uključivanja akumulatorske baterijske lampe pomoću Bosch-ove aplikacije uverite se da postoji vizuelni kontakt sa baterijskom lampom i da ste preduzeli sve mere predostrožnosti.**
- ▶ **Izbegavajte sakupljanje prašine na radnom mestu.** Prašine se mogu lako zapaliti.
- ▶ **Ovu baterijsku lampu ne treba da koriste deca i lica sa ograničenim psihičkim, senzornim ili duševnim sposobnostima ili lica sa nedostatkom iskustva i znanja. Ovu baterijsku lampu mogu da koriste deca od 8 godina i lica sa ograničenim psihičkim, senzornim ili duševnim sposobnostima ili lica sa nedostatkom**

iskustva i znanja, ukoliko ih nadzire lice koje je odgovorno za njihovu sigurnost ili ako ih ono uputi u siguran rad baterijskom lampom i ako razumeju sa time povezane opasnosti. U suprotnom postoji opasnost od pogrešnog rukovanja i povreda.

- **Nemojte dati deci da koriste baterijsku lampu.** Ona je predviđena za profesionalnu upotrebu. Deca mogu slučajno da zaslepe sebe ili druge osobe.

**Robna marka Bluetooth® kao i slikovni znakovi (logotipi) u registrovane marke i vlasništvo kompanije Bluetooth SIG, Inc. Svako korišćenje te robne marke/slikovnih znakova Robert Bosch Power Tools GmbH se vrši pod licencom.**

## Opis proizvoda i rada

### Predviđena upotreba

Baterijska lampica je namenjena za po mestu promenljivo, prostorno i vremenski ograničeno osvetljavanje u unutrašnjim i spoljašnjim zonama, a nije namenjena za opšte osvetljenje prostorija.

Zahvaljujući specijalnom poklopcu baterije, baterijska lampica je zaštićena od prašine i otporna na vodu.

Bluetooth® omogućava baterijskoj lampici da radi pomoću Bosch-ove aplikacije „Bosch Toolbox“.

### Komponente sa slike

Označavanje brojevima komponenti sa slika odnosi se na prikaz električnog alata na grafičkoj strani.

- (1) Prekidač za uključivanje/isključivanje
- (2) Zaključavanje poklopcu baterije
- (3) Poklopac baterije
- (4) Glava svetiljke
- (5) Postolje
- (6) Rashladno telo
- (7) Prijemnica za stativ 5/8"
- (8) Hvataljka za nošenje
- (9) Zavrtanj za poklopac pregrade za bateriju
- (10) Poklopac pregrade za bateriju
- (11) Dugmasta baterija
- (12) Pregrada za bateriju
- (13) Taster za otključavanje akumulatora<sup>a)</sup>
- (14) Akumulator<sup>a)</sup>

a) Prikazani ili opisani pribor ne spada u standardno pakovanje. Kompletni pribor možete da nadete u našem programu pribora.

### Tehnički podaci

Baterijska lampica	GLI 18V-2200 C	
Broj artikla	3 601 D46 5..	
Nominalni napon	V=	18
Trajanje svetljenja <sup>A)</sup> , otp.	min/Ah	44

Baterijska lampica	GLI 18V-2200 C	
Ukupni svetlosni fluks, maks.	lm	2 200
Preporučena temperatura okruženja prilikom punjenja	°C	0 ... +35
Dozvoljena temperatura okruženja u radu <sup>B)</sup> i prilikom skladištenja	°C	-20 ... +50
Dugmasta baterija	V Tip	3 CR 2032
Preporučeni akumulatori	GBA 18V... ProCORE18V... (maks. 8,0 Ah)	
Preporučeni punjači	GAL 18... GAX 18... GAL 36...	
Vrsta zaštite <sup>C)</sup>	IP 64 (zaštićeno od prašine i vode koja prska)	

### Prenos podataka

Bluetooth <sup>®D)</sup>	Bluetooth <sup>®</sup> 4.1 (Low Energy)	
Domet signala <sup>E)</sup>	m	15
Korišćeni opseg frekvencije	MHz	2 402–2 480
Izlazna snaga	mW	< 2

- A) pri maksimalnoj osvetljenosti uklj. preostalo vreme rada u dimovanom načinu rada
- B) Ograničena snaga pri temperaturama <0 °C.
- C) relevantno samo ako je poklopac baterije zatvoren i zaključan
- D) Mobilni krajnji uređaji moraju biti kompatibilni sa Bluetooth<sup>®</sup>-Low-Energy uređajima (verzija 4.1) i moraju da podržavaju Generic Access Profile (GAP).
- E) Opseg može veoma varirati, u zavisnosti od spoljašnjih uslova, uključujući i upotrebljeni prijemnik. Unutar zatvorenih prostorija i kroz metalne prepreke (npr. zidove, police, koferne i sl.) domet Bluetooth<sup>®</sup> signala može biti znatno manji.

Reprodukcija boje osvetljenih objekata može da bude pogrešna.

### Sistemske preduslovi

Mobilni krajnji uređaj (tablet, Android, iOS pametni telefon<sup>A)</sup>)

- A) Minimalne sistemske uslove možete pronaći u App Store-u vašeg mobilnog krajnjeg uređaja (npr. Google Play ili iTunes).

## Montaža

### Punjenje akumulatora (videti sliku B)

- **Koristite samo punjače koji su navedeni u tehničkim podacima.** Samo ovi punjači su usaglašeni sa litijum-jonskom akumulatorskom baterijom koja se koristi u vašoj baterijskoj lampici.

**Napomena:** akumulatorska baterija se isporučuje delimično napunjena. Da bi osigurali punu snagu akumulatorske baterije, bateriju napunite pre prve upotrebe u punjaču.

Litijum-jonska akumulatorska baterija može da se puni u svako doba, a da joj se ne skraćuje vek trajanja. Prekidanje punjenja ne šteti akumulatorskoj bateriji.

Litijum-jonska akumulatorska baterija je zaštićena od prevelikog pražnjenja zahvaljujući funkciji „Electronic Cell Protection (ECP)“. Pri ispražnjenom akumulatoru se akumulatorka svetiljka isključuje zaštitnom vezom.

► **Posle automatskog isključenja baterijske lampe više ne pritiskajte prekidač za uključivanje/isključivanje.**

Akumulatorska baterija se može oštetiti. Proverite da li je baterija napunjena i da li baterijska lampa ohlađena, pre nego što je ponovo uključite.

Za vađenje akumulatora (14) pritisnite taster za otključavanje (13) i izvucite akumulator iz baterijske lampe.

**Ne koristite pritom silu.**

Sledite uputstva za uklanjanje na otpad.

## Puštanje dugmaste baterije u rad (videti sliku B)

Za prvo puštanje u rad uklonite razdvojnu foliju između dugmaste baterije (11) i kontakta dugmaste baterije.

Da bi mobilni krajnji uređaj mogao da detektuje baterijsku lampu i kada akumulator (14) nije umetnut, lampa poseduje dugmastu bateriju.

Otključajte poklopac baterije (2) i otvorite ga (3).

Otpustite zavrtnaj (9) i zatim skinite poklopac pregrade za baterije (10).

Skinite foliju sa kontakta dugmaste baterije i zatvorite poklopac pregrade za bateriju pomoću zavrtnja.

## Rad

### Puštanje u rad

#### Ubacivanje baterije

Otključajte poklopac baterije (2) i otklopite ga (3).

Stavite napunjenu bateriju (14) u glavu lampe (4), dok osetno ne ulegne i ne bude u ravni sa glavom lampe (4).

Zatvorite poklopac baterije (3) a zatim i zaključavanje poklopca baterije (2).

► **Prilikom zatvaranja poklopca baterije obratite pažnju na pravilno nasadanje gumene zaptivke.** U suprotnom neće biti moguća zaštita od prašine i vode.

#### Postavljanje

Pažljivo rasklopite postolje (5) i stavite baterijsku lampu na pod. Vodite računa da postolje bude stabilno.

#### Pričvršćivanje na stativ

Pomoću prijemnice za stativ (7) baterijsku lampu možete da zavrnete na stativ.

Pritegnite zavrtnaj od 5/8". Vodite računa da stativ stoji bezbedno.

#### Zakretanje glave lampe (pogledajte sliku A)

Glava lampe (4) je pričvršćena za ručku za nošenje (8).

Glava lampe može pomoću drške za nošenje da se podese u pet položaja.

### Uključivanje-isključivanje

Za **puštanje u rad** baterijske lampe, pritisnite taster da uključivanje/isključivanje (1).

Za isključivanje baterijske lampe **ponovo** pritisnite taster za uključivanje/isključivanje (1).

### Podešavanje svetloće

Kratko pritisnite taster za uključivanje/isključivanje (1), da biste uključili baterijsku lampu sa maksimalnom osvetljenosti. Za prilagođavanje jačine svetlosti u 2 stepena, prekidač za uključivanje/isključivanje (1) držite pritisnut dok ne postignete željenu jačinu svetlosti.

### Zaštita od preopterećenja zavisna od temperature

Ako se prekorači dozvoljena radna temperatura, prvo se smanjuje osvetljenost, pre nego što se baterijska lampa radi zaštite eventualno isključi. Ostavite akumulatorsku svetiljku da se ohladi i nakon toga je ponovo uključite.

### Zamena dugmaste baterije (videti sliku B)

► **Prilikom vađenja vodite računa o tome da se pregrada za bateriju (12) ne ošteti.**

► **Obratite pažnju na to da pozitivni pol (plus) dugmaste baterije pokazuje nagore.**

Pre nego što dugmasta baterija (11) bude u potpunosti potrošena, aplikacija će prikazati upozorenje.

Za zamenu dugmaste baterije (11), otključajte poklopac baterije (2) i otvorite ga (3).



Otpustite zavrtnaj (9) i zatim skinite poklopac pregrade za baterije (10).

Izvadite praznu dugmastu bateriju i ubacite novu.

Zatvorite poklopac pregrade za bateriju pomoću zavrtnja.

### Prikaz statusa napunjenosti akumulatora

Zeleni LED indikatori prikaza napunjenosti akumulatora prikazuju status napunjenosti akumulatora. Iz sigurnosnih razloga, provera stanja napunjenosti je moguća samo kada je baterijska lampa isključena.

Pritisnite taster za prikaz statusa napunjenosti  ili , da bi bio prikazan status napunjenosti. To je moguće i kada je demontiran akumulator.

Ukoliko nakon pritiskanja tastera za prikaz statusa napunjenosti ne svetli nijedan LED indikator, znači da je akumulator neispravan i da mora biti zamenjen.

### Tip akumulatora GBA 18V...



LED indikatori	Kapacitet
Trajno svetlo 3× zeleno	60–100 %
Trajno svetlo 2× zeleno	30–60 %
Trajno svetlo 1× zeleno	5–30 %
Trepćuće svetlo 1× zeleno	0–5 %

**Tip akumulatora ProCORE18V...**

LED indikatori	Kapacitet
Trajno svetlo 5× zeleno	80–100 %
Trajno svetlo 4× zeleno	60–80 %
Trajno svetlo 3× zeleno	40–60 %
Trajno svetlo 2× zeleno	20–40 %
Trajno svetlo 1× zeleno	5–20 %
Trepćuće svetlo 1× zeleno	0–5 %

**Upravljanje preko aplikacije**

Baterijska lampa je opremljena *Bluetooth*<sup>®</sup> modulom, koji pomoću radio-tehnike dozvoljava prenos podataka na određene mobilne krajnje uređaje sa *Bluetooth*<sup>®</sup> interfesom (npr. pametni telefon, tablet).

Da biste mogli da upravljate baterijskom lampom preko *Bluetooth*<sup>®</sup>-a, potrebna Vam je Bosch-ova aplikacija „Bosch Toolbox“. Učitajte ovu aplikaciju preko odgovarajućeg App Store-a (Apple App Store, Google Play Store).

Zatim izaberite aplikaciju u podmeniju „My Tools“. Na displeju Vašeg mobilnog krajnjeg uređaja se prikazuju svi dalji koraci za povezivanje baterijske lampe sa krajnjim uređajem.

Nakon uspostavljanja veze sa mobilnim krajnjim uređajem, na raspolaganju su sledeće funkcionalnosti:

- Daljinsko upravljanje
- Vremensko upravljanje
- Sastavljanje više baterijskih lampi u jednu grupu
- Personalizacija
- Provera statusa, pružanje upozorenja
- Opšte informacije i podešavanja
- Upravljanje

**Uputstva za rad**

Kratko pre nego što se baterijska lampa isključi zbog ispražnjenosti baterije, ona treperi tri puta i svetli sa smanjenom osvetljenosti.

Pre nego što se baterijska lampa isključi zbog vremenskog upravljanja, treperi pet puta.

Vremensko upravljanje možete da prilagodite putem aplikacije (videti „Upravljanje preko aplikacije“, Strana 125).

**Greška – uzroci i rešenje**

Uzrok	Rešenje
<b>Sa baterijskom lampom nije moguće uspostaviti <i>Bluetooth</i><sup>®</sup> vezu.</b>	
Baterijska lampa ne šalje <i>Bluetooth</i> <sup>®</sup> signal.	Izvadite na 10 sekundi dugmastu bateriju (11) i akumulator (14).

**Baterijskom lampom se uprkos umetnutom i napunjenom akumulatoru ne može rukovati preko *Bluetooth*<sup>®</sup>.**

Uzrok	Rešenje
<i>Bluetooth</i> <sup>®</sup> modul nije aktiviran.	Više puta pritisnite prekidač za uključivanje/isključivanje (1), sve dok se baterijskom lampom može rukovati preko <i>Bluetooth</i> <sup>®</sup> .

**Baterijska lampa se nakon bežičnog punjenja ne može uključiti.**

Akumulator koji se može puniti induktivno se mora iznova inicijalizovati.	Akumulator (14) izvadite na 10 sekundi.
---	---

**PIN za *Bluetooth*<sup>®</sup> vezu ne funkcioniše.**

PIN se mora resetovati na fabrička podešavanja.	Izvadite na 10 sekundi dugmastu bateriju (11) i akumulator (14).
---	--

**Održavanje i servis****Održavanje i čišćenje**

- ▶ **Izvadite bateriju iz baterijske lampe pre svih radova na baterijskoj lampi (npr. montaža, održavanje), kao i prilikom njenog transporta i skladištenja.** Kod slučajnog aktiviranja prekidača za uključivanje/isključivanje postoji opasnost od povrede.

Akumulatorska svetiljka je bez održavanja i ne sadrži delove koji se moraju menjati ili održavati.

Čistite ploču od plastike akumulatorske svetiljke samo sa nekom suvom, mekom krpom, da bi izbegli oštećenja. Nemojte koristiti sredstva za čišćenje ili rastvarače.

Kada se dugmasta baterija potpuno isprazni, zamenite je novom.

**Servis i saveti za upotrebu**

Servis odgovara na vaša pitanja u vezi sa popravkom i održavanjem vašeg proizvoda kao i u vezi sa rezervnim delovima. Šematske prikaze i informacije u vezi rezervnih delova naći ćete i pod: [www.bosch-pt.com](http://www.bosch-pt.com)

Bosch tim za konsultacije vam rado pomaže tokom primene, ukoliko imate pitanja o našim proizvodima i njihovom priboru.

Molimo da kod svih pitanja i naručivanja rezervnih delova neizostavno navedete broj artikla sa 10 brojevanih mesta prema tipskoj pločici proizvoda.

**Srpski**

Bosch Elektroservis  
Dimitrija Tucovića 59  
11000 Beograd  
Tel.: +381 11 644 8546  
Tel.: +381 11 744 3122  
Tel.: +381 11 641 6291  
Fax: +381 11 641 6293  
E-Mail: [office@servis-bosch.rs](mailto:office@servis-bosch.rs)  
[www.bosch-pt.rs](http://www.bosch-pt.rs)

**Dodatne adrese servisa pogledajte na:**

www.bosch-pt.com/serviceaddresses

**Transport**

Preporučeni litijum-jonski akumulatori podležu zahtevima propisa o opasnim materijama. Korisnik može bez dodatnih uslova transportovati akumulatorne na drumu.

Kod slanja preko trećih lica (na primer vazdušnih transportom ili špedicijom) mora se obratiti pažnja na posebne zahteve u pogledu pakovanja i označavanja. Tada se kod pripreme paketa za slanje mora pozvati stručnjak za opasne materije.

Akumulatorske baterije šaljite samo ako kućište nije oštećeno. Odlepite otvorene kontakte i upakujte akumulatorsku bateriju tako, da se ne pokreće u paketu. Molimo da obratite pažnju na eventualne dalje nacionalne propise.

**Odlaganje na otpad**

Baterijske lampe, akumulatorne, pribor i pakovanja treba uključivati u reciklažu koja odgovara zaštiti životne sredine.



Baterijske lampe i akumulatorne/baterije ne bacajte u kućno đubre!

**Samo za EU zemlje:**

Prema evropskoj direktivi 2012/19/EU o starim električnim i elektronskim uređajima i njenoj primeni u nacionalnom pravu, baterijske lampe koje se više ne mogu koristiti, a prema evropskoj direktivi 2006/66/EC akumulatori/baterije koje su u kvaru ili istrošene moraju se odvojeno sakupljati i uključiti u reciklažu koja ispunjava ekološke uslove.

Ukoliko se elektronski i električni uređaji otklone u otpad na neispravan način, moguće opasne materije mogu da imaju štetno dejstvo na životnu sredinu i zdravlje ljudi.

**Akumulatori/baterije:****Li-jonska:**

Molimo da obratite pažnju na napomene u odeljku Transport (videti „Transport“, Strana 126).

**Slovenščina****Varnostna opozorila za akumulatorske svetilke**

**Preberite vsa varnostna opozorila in navodila.** Neupoštevanje varnostnih napotkov in navodil lahko povzroči električni udar, požar in/ali hude poškodbe.

**Vsa opozorila in napotke shranite za prihodnjo uporabo.**

- ▶ Preberite in upoštevajte vsa varnostna opozorila in navodila, ki so priložena akumulatorski bateriji oz. električnemu orodju s priloženo akumulatorsko baterijo.
  - ▶ **Z akumulatorsko svetilko ravnajte previdno.** Akumulatorska svetilka ustvarja toploto, ki poveča nevarnost požara in eksplozije.
  - ▶ **Z akumulatorsko svetilko ne delajte v okoljih, v katerih obstaja nevarnost eksplozije.**
  - ▶ **Po samodejnem izklopu akumulatorske svetilke ne pritiskajte na stikalo za vklop/izklop.** Akumulatorska baterija se lahko poškoduje. Pred ponovnim vklopom akumulatorske svetilke se prepričajte, da je akumulatorska baterija napolnjena in da je akumulatorska svetilka ohlajena.
  - ▶ **Uporabljajte le originalen Boschev pribor.**
  - ▶ **Svetlobnega vira ni mogoče zamenjati.** Če je svetlobni vir poškodovan, je treba zamenjati celotno akumulatorsko svetilko.
  - ▶ **Pred izvajanjem kakršnih koli del na akumulatorski svetilki (npr. pred namestitvijo, vzdrževanjem itd.), transportom ali skladiščenjem akumulatorske svetilke, iz nje odstranite akumulatorsko baterijo.** Pri nenamernem aktiviranju stikala za vklop/izklop obstaja nevarnost telesnih poškodb.
  - ▶ **Svetlobnega žarka ne usmerjajte na osebe ali živali in ne glejte v svetlobni žarek, tudi ne iz večje razdalje.**
  - ▶ **Akumulatorske svetilke ne uporabljajte v cestnem prometu.** Osvetljevanje z akumulatorsko svetilko v cestnem prometu ni dovoljeno.
- 0,2 m **Vedno poskrbite za minimalno razdaljo med akumulatorsko svetilko in površinami/predmeti, ki jih obsevate.** Če razdalja ni dovolj velika, se lahko osvetljeni predmeti pregrejejo.



**POZOR! Ne glejte dalj časa v svetlobni žarek.**  
Optični žarek lahko škoduje vašim očem.

- ▶ **Ko je akumulatorska svetilka vklopljena, ne prekrijte glave svetilke.** Glava svetilke se med uporabo segreje in lahko povzroči opekline, če se ta vročina zbere na enem mestu.
- ▶ **Če je akumulatorska baterija poškodovana ali če jo nepravilno uporabljate, lahko iz nje uhajajo pare.** Akumulatorska baterija se lahko vname ali eksplodira. Poskrbite za dovod svežega zraka in se v primeru težav obrnite na zdravnika. Pare lahko povzročijo draženje dihalnih poti.
- ▶ **V primeru napačne uporabe ali poškodovane akumulatorske baterije lahko iz akumulatorske baterije izteče tekočina. Izogibajte se stiku z njo. Pri naključnem stiku prizadeto mesto izperite z vodo. Če pride tekočina v oko, poleg tega poiščite tudi zdravniško pomoč.** Iztekajoča akumulatorska tekočina lahko povzroči draženje kože ali opekline.
- ▶ **Koničasti predmeti, kot so na primer željni ali izvijači, in zunanji vplivi lahko poškodujejo akumulatorsko baterijo.** Pojavi se lahko kratek stik, zaradi katerega lahko

akumulatorska baterija zgori, se osmodi, pregreje ali eksplodira.

- ▶ **Akumulatorska baterija, ki je ne uporabljate, ne sme priti v stik s pisarniškiimi sponkami, kovanci, ključi, žebliji, vijaki in drugimi manjšimi kovinskimi predmeti, ki bi lahko povzročili premostitev kontaktov.** Kratak stik med akumulatorskimi kontakti lahko povzroči opekline ali požar.
- ▶ **Akumulatorske baterije ne odpirajte.** Nevarnost kratkega stika.
- ▶ **Akumulatorsko baterijo uporabljajte samo z izdelki proizvajalca.** Le tako je akumulatorska baterija zaščitena pred nevarno preobremenitvijo.



**Akumulatorsko baterijo zaščitite pred vročino, npr. tudi pred neposredno sončno svetlobo, ognjem, umazanijo, vodo in vlago.** Obstaja nevarnost eksplozije in kratkega stika.



- ▶ **Akumulatorske baterije polnite samo s polnilniki, ki jih priporoča proizvajalec.** Polnilnik, ki je namenjen določeni vrsti akumulatorskih baterij, se lahko vname, če ga uporabljate za polnjenje drugačnih akumulatorskih baterij.



#### OPOZORILO



**Gumbne baterije hranite zunaj dosega otrok.** Gumbne baterije so nevarne.

- ▶ **Gumbnih baterij ne smete nikoli pogoltniti ali vstavljati v druge telesne odprtine. Če sumite, da je nekdo pogoltnil gumbno baterijo ali jo vstavil v druge telesne odprtine, takoj poiščite zdravniško pomoč.** Zaužitje gumbne baterije lahko v 2 urah povzroči resne notranje razjede in smrt.
- ▶ **Pri menjavi gumbne baterije pazite, da boste novo pravilno namestili.** Obstaja nevarnost eksplozije.
- ▶ **Uporabljajte samo gumbne baterije, ki so navedene v teh navodilih za uporabo.** Ne uporabljajte drugih gumbnih baterij ali kakršnih koli drugih virov napajanja.
- ▶ **Ne poskušajte ponovno napolniti praznih gumbnih baterij in pazite, da ne povzročite kratkega stika.** Gumbna baterija se lahko razlije, eksplodira, zagori in poškoduje osebe.
- ▶ **Izpraznjene gumbne baterije pravilno odstranite in zavržite.** Izpraznjene gumbne baterije se lahko razlijejo in poškodujejo izdelek ali osebe.
- ▶ **Poskrbite, da se gumbna baterija ne bo pregrela ter je ne približujte ognju.** Gumbna baterija se lahko razlije, eksplodira, zagori in poškoduje osebe.
- ▶ **Gumbne baterije ne poškodujte in ne razstavljajte.** Gumbna baterija se lahko razlije, eksplodira, zagori in poškoduje osebe.

- ▶ **Preprečite stik poškodovane gumbne baterije z vodo.** Litij, ki izhaja iz baterije, lahko reagira z vodikom in povzroči požar ali eksplozijo ter lahko poškoduje osebe.
  - ▶ **Akumulatorske svetilke ne uporabljajte, če predala za baterije ni mogoče zapreti. Odstranite gumbno baterijo in poskrbite za popravilo akumulatorske svetilke.**
  - ▶ **Poskrbite, da se akumulatorske lučke ne uporablja nenadzorovano in/ali brez dovoljenja prek povezave Bluetooth®.** Dodelite PIN-število s pomočjo aplikacije Bosch.
  - ▶ **Akumulatorska lučka je opremljena z vmesnikom za radijsko povezavo. Upoštevajte lokalne omejitve uporabe, npr. v letalih ali v bolnišnicah.**
  - ▶ **Izklopite vmesnik npr. med transportom.** Za izklop vmesnika odstranite gumbno in akumulatorsko baterijo.
  - ▶ **Pred vklopom akumulatorske svetilke se z Boschevo aplikacijo prepričajte, da je akumulatorska svetilka v njenem dosegu in da upoštevate vse potrebne varnostne ukrepe.**
  - ▶ **Preprečite nabiranje prahu na delovnem mestu.** Prah se lahko hitro vname.
  - ▶ **Akumulatorske svetilke ne smejo uporabljati otroci in osebe z omejenimi telesnimi, čutnimi ali duševnimi sposobnostmi oz. pomanjkljivimi izkušnjami in pomanjkljivim znanjem. To akumulatorsko svetilko lahko otroci, stari 8 let ali več, in osebe z omejenimi telesnimi, čutnimi ali duševnimi sposobnostmi oz. pomanjkljivimi izkušnjami in pomanjkljivim znanjem uporabljajo le pod nadzorom osebe, ki je odgovorna za njihovo varnost, ali če so seznanjeni s tem, kako varno uporabljati akumulatorsko svetilko, ter se zavedajo s tem povezanih nevarnosti.** V nasprotnem primeru obstaja nevarnost napačne uporabe in poškodb.
  - ▶ **Otroci ne smejo uporabljati akumulatorske svetilke.** Namenjena je profesionalni uporabi. Otroci lahko nenamerno zaslepijo sebe ali druge osebe.
- Besedna znamka Bluetooth® ter simboli (logotipi) so registrirane blagovne znamke in last družbe Bluetooth SIG, Inc. Družba Robert Bosch Power Tools GmbH besedno znamko/simbole uporablja na podlagi licence.**

## Opis izdelka in njegovega delovanja

### Namenska uporaba

Akumulatorska svetilka je primerna za prenosno, prostorsko in časovno omejeno osvetljevanje notranjih in zunanjih območij ter ni primerna za splošno razsvetljavo prostorov. Poseben pokrov akumulatorske baterije ščiti akumulatorsko svetilko pred prahom in škropljenjem vode. Bluetooth® omogoča upravljanje akumulatorske svetilke z Boschevo aplikacijo „Bosch Toolbox“.

## Komponente na sliki

Oštevilčenje komponent, ki so prikazane na sliki, se nanaša na prikaz električnega orodja na strani z grafiko.

- (1) Stikalo za vklop/izklop
  - (2) Zaklep pokrova akumulatorske baterije
  - (3) Pokrov akumulatorske baterije
  - (4) Glava svetilke
  - (5) Noga za naslon
  - (6) Hladilni element
  - (7) Navoj za stojalo 5/8"
  - (8) Nosilni ročaj
  - (9) Vijak za pokrov predala za baterijo
  - (10) Pokrov predala za baterije
  - (11) Gumbna baterija
  - (12) Predal za baterijo
  - (13) Gumb za sprostitvev akumulatorske baterije<sup>a)</sup>
  - (14) Akumulatorska baterija<sup>a)</sup>
- a) **Prikazan ali opisan pribor ni del standardnega obsega dobave. Celoten pribor je del našega programa pribora.**

## Tehnični podatki

Akumulatorska svetilka	GLI 18V-2200 C	
Kataloška številka	<b>3 601 D46 5..</b>	
Nazivna napetost	V=	18
Čas delovanja <sup>A)</sup> , pribl.	min/Ah	44
Najv. skupni svetlobni tok	lm	2 200
Priporočena zunanja temperatura med polnjenjem	°C	0 ... +35
Dovoljena zunanja temperatura med delovanjem <sup>B)</sup> in med skladiščenjem	°C	-20 ... +50
Gumbna baterija	V Tip	3 CR 2032
Priporočene akumulatorske baterije	GBA 18V... ProCORE18V... (najv. 8,0 Ah)	
Priporočeni polnilniki	GAL 18... GAX 18... GAL 36...	
Vrsta zaščite <sup>C)</sup>	IP 64 (zaščita proti prahu in vdoru vode)	
<b>Prenosni podatki</b>		
Bluetooth <sup>®D)</sup>	Bluetooth <sup>®</sup> 4.1 (Low Energy)	
Doseg signala <sup>E)</sup>	m	15
Uporabno frekvenčno območje	MHz	2402–2480

## Akumulatorska svetilka GLI 18V-2200 C

Izhodna moč	mW	< 2
-------------	----	-----

- A) Pri največji svetilnosti, tudi pri delovanju v zatemnjenem načinu
- B) Omejena zmogljivost pri temperaturah pod 0 °C.
- C) Velja samo, kadar je pokrov za akumulatorsko baterijo zaprt in zapahnen.
- D) Prenosne naprave morajo biti združljive z nizkoenergijskimi orodji s funkcijo Bluetooth<sup>®</sup> (različica 4.1) in podpirati Generic Access Profile (GAP).
- E) Doseg signala lahko glede na zunanje dejavnike, vključno z uporabljenim sprejemnikom, močno niha. V zaprtih prostorih in zaradi kovinskih ovir (npr. stene, police, kovčki itd.) je lahko doseg signala Bluetooth<sup>®</sup> občutno manjši.

Barva osvetljenih predmetov je lahko popačena.

## Sistemske zahteve

Prenosna naprava (tablični računalnik, pametni telefon) <sup>A)</sup>	Android, iOS
---	--------------

- A) Minimalne sistemske zahteve lahko najdete v trgovini za aplikacije za svojo prenosno napravo (npr. Google Play ali iTunes).

## Namestitvev

### Polnjenje akumulatorske baterije (glejte sliko B)

- **Uporabljajte samo polnilnike, ki so navedeni v tehničnih podatkih.** Samo ti polnilniki so usklajeni z litij-ionsko akumulatorsko baterijo v vaši akumulatorski svetilki.

**Opozorilo:** akumulatorska baterija je ob dobavi delno napolnjena. Da zagotovite polno moč akumulatorske baterije, jo pred prvo uporabo popolnoma napolnite v polnilniku.

Litij-ionsko akumulatorsko baterijo lahko kadar koli napolnite, ne da bi s tem skrajšali njeno življenjsko dobo. Prekinitev polnjenja ne poškoduje akumulatorske baterije. Sistem za zaščito celic „Electronic Cell Protection (ECP)“ ščiti litij-ionsko akumulatorsko baterijo pred prekomernim praznjenjem. Ko se akumulatorska baterija izprazni, zaščitno stikalo izklopi akumulatorsko svetilko.

- **Po samodejnem izklopu akumulatorske svetilke ne pritiskajte na stikalo za vklop/izklop.** S tem bi lahko poškodovali akumulatorsko baterijo. Pred ponovnim vklopom akumulatorske svetilke se prepričajte, da je akumulatorska baterija napolnjena in da je akumulatorska svetilka ohlajena.

Akumulatorsko baterijo (14) odstranite tako, da pritisnete gumb za sprostitvev (13) in akumulatorsko baterijo izvlecete iz akumulatorske svetilke. **Pri tem ne uporabljajte sile.** Upoštevajte navodila za odstranjevanje.

### Uporaba gumbne baterije (glejte sliko B)

Pred prvo uporabo odstranite folijo med gumbno baterijo (11) in kontaktom gumbne baterije.

Da lahko mobilna končna naprava akumulatorsko svetilko najde tudi brez vstavljene akumulatorske baterije (14), je ta opremljena z gumbno baterijo.



Odpahnite zaklep pokrova akumulatorske baterije (2) in odprite pokrov (3).

Odvijte vijak pokrova predala za baterijo (9) in odstranite pokrov (10).

Odstranite folijo s kontakta gumbne baterije in pokrov predala za baterijo znova zaprite z vijakom.

## Delovanje

### Uporaba

#### Namestitev akumulatorske baterije

Odpahnite zaklep pokrova akumulatorske baterije (2) in odprite pokrov (3).

Napolnjeno akumulatorsko baterijo (14) v glavo svetilke (4) vstavite tako, da se občutno zaskoči. Poravnana mora biti z glavo svetilke (4).

Najprej zaprite pokrov akumulatorske baterije (3) in nato še zaklep pokrova akumulatorske baterije (2).

► **Pri zapiranju pokrova akumulatorske baterije pazite na to, da bo gumijasta obroba pravilno nameščena v ležišču.** V nasprotnem primeru zaščita pred prahom in škropljenjem vode ni zagotovljena.

#### Postavitev

Previdno razširite nogo za naslon (5) in akumulatorsko svetilko postavite na tla. Poskrbite, da bo stabilno nameščena.

#### Pritrditev na stojalo

Z nastavkom za stojalo (7) lahko akumulatorsko svetilko privijete na stojalo.

Zategnite vijak dimenzije 5/8". Stojalo mora biti stabilno postavljeno.

#### Premikanje glave svetilke (glejte sliko A)

Glava svetilke (4) je pritrjena na ročaju (8). Glavo svetilke je mogoče z ročajem nastaviti v pet položajev.

#### Vklop/izklop

Za **vklop** akumulatorske svetilke pritisnite na stikalo za vklop/izklop (1).

Za **izklop** akumulatorske svetilke ponovno pritisnite na stikalo za vklop/izklop (1).

#### Nastavitev svetlosti

Za vklop akumulatorske svetilke z največjo svetilnostjo za kratek čas pritisnite na stikalo za vklop/izklop (1). Za prilagoditev svetilnosti v 2 stopnjah držite stikalo za vklop/izklop (1) pritisnjeno, dokler ni dosežena zelena svetilnost.

#### Preobremenitvena zaščita deluje glede na trenutno temperaturo

Pri prekoračitvi največje dopustne temperature delovanja se najprej zmanjša svetilnost, šele nato se akumulatorska svetilka iz varnostnih razlogov izklopi. Pustite, da se akumulatorska svetilka ohladi in jo ponovno vklopite.

#### Menjava gumbne baterije (glejte sliko B)

► **Pri odstranjevanju baterije pazite, da ne poškodujete predala za baterije (12).**

► **Novo baterijo vstavite tako, da bo pozitivni pol obrnjen navzgor.**

Preden se gumbna baterija (11) popolnoma izprazni, se v aplikaciji prikaže opozorilo.

Za menjava gumbne baterije (11) odpahnite zaklep pokrova akumulatorske baterije (2) in odprite pokrov akumulatorske baterije (3).



Odvijte vijak pokrova predala za baterijo (9) in odstranite pokrov (10).

Odstranite prazno gumbno baterijo in vstavite novo.

Pokrov predala za baterijo znova zaprite z vijakom.

#### Prikaz stanja napolnjenosti akumulatorske baterije

Tri zelene LED-lučke prikaza stanja napolnjenosti akumulatorske baterije prikazujejo stanje napolnjenosti akumulatorske baterije. Iz varnostnih razlogov je stanje napolnjenosti mogoče prikazati le, ko je akumulatorska lučka izklopljena.

Za prikaz stanja napolnjenosti pritisnite tipko  ali  na prikazu stanja napolnjenosti. To je mogoče tudi takrat, ko akumulatorska baterija ni vstavljena.

Če po pritisku tipke za prikaz stanja napolnjenosti LED-diode ne zasvetijo, je akumulatorska baterija okvarjena in jo je treba zamenjati.

#### Vrsta akumulatorske baterije GBA 18V...



LED-diode	Napolnjenost
3 zelene LED-diode neprekinjeno svetijo	60–100 %
2 zeleni LED-diodi neprekinjeno svetita	30–60 %
1 zelena LED-dioda neprekinjeno sveti	5–30 %
1 zelena LED-dioda utripa	0–5 %

#### Vrsta akumulatorske baterije ProCORE18V...



LED-diode	Napolnjenost
5 zelenih LED-diod neprekinjeno sveti	80–100 %
4 zelene LED-diode neprekinjeno svetijo	60–80 %
3 zelene LED-diode neprekinjeno svetijo	40–60 %
2 zeleni LED-diodi neprekinjeno svetita	20–40 %
1 zelena LED-dioda neprekinjeno sveti	5–20 %
1 zelena LED-dioda utripa	0–5 %

#### Upravljanje prek aplikacije

Akumulatorska svetilka je opremljena z modulom *Bluetooth*<sup>®</sup>, ki omogoča radijski prenos podatkov na

določene prenosne naprave z vmesnikom *Bluetooth*<sup>®</sup> (npr.: pametni telefon, tablični računalnik).

Za upravljanje akumulatorske svetilke prek funkcije *Bluetooth*<sup>®</sup> potrebujete Boschevo aplikacijo „Bosch Toolbox“. Aplikacijo prenesite iz ustrezne spletne trgovine z aplikacijami (Apple App Store, Google Play Store).

Nato v aplikaciji izberete podmeni „My Tools“. Na prikazovalniku prenosne naprave se prikažejo vsi nadaljnji koraki za povezavo akumulatorske svetilke z napravo.

Ko je povezava s prenosno napravo vzpostavljena, so vam na voljo naslednje funkcije:

- Daljinsko upravljanje
- Časovno upravljanje
- Združevanje več akumulatorskih svetilk v eno skupino
- Nastavitev po meri
- Preverjanje stanja, izdaja varnostnih opozoril
- Splošne informacije in nastavitve
- Upravljanje

### Navodila za delo

Malo pred izklopom akumulatorske svetilke zaradi izpraznjene akumulatorske baterije svetilka trikrat utripne in sveti z zmanjšano svetilnostjo.

Preden se akumulatorska svetilka zaradi časovnega krmiljenja izklopi, bo petkrat utripnila.

Časovno krmiljenje lahko prilagodite prek aplikacije (glejte „Upravljanje prek aplikacije“, Stran 129).

### Napake – vzroki in ukrepi

Vzrok	Ukrepi
<b>Z akumulatorsko lučko ni mogoče vzpostaviti povezave <i>Bluetooth</i><sup>®</sup>.</b>	
Akumulatorska lučka ne oddaja signala <i>Bluetooth</i> <sup>®</sup> .	Za 10 sekund odstranite gumbno baterijo <b>(11)</b> in akumulatorsko baterijo <b>(14)</b> .
<b>Akumulatorske lučke kljub vstavljeni in napolnjeni akumulatorski bateriji ni mogoče upravljati prek povezave <i>Bluetooth</i><sup>®</sup>.</b>	
Modul <i>Bluetooth</i> <sup>®</sup> ni aktiviran.	Večkrat pritisnite stikalo za vklop/izklop <b>(1)</b> , dokler ne boste akumulatorske lučke lahko upravljali prek povezave <i>Bluetooth</i> <sup>®</sup> .
<b>Akumulatorske lučke po brezžičnem polnjenju ni mogoče vklopiti.</b>	
Akumulatorsko baterijo, ki jo je mogoče polniti z indukcijskim polnilnikom, je treba na novo inicializirati.	Za 10 sekund odstranite akumulatorsko baterijo <b>(14)</b> .
<b>PIN-številka povezave <i>Bluetooth</i><sup>®</sup> ne deluje.</b>	
PIN-številko je treba ponastaviti na tovarniške nastavitve.	Za 10 sekund odstranite gumbno baterijo <b>(11)</b> in akumulatorsko baterijo <b>(14)</b> .

## Vzdrževanje in servisiranje

### Vzdrževanje in čiščenje

- **Pred izvajanjem kakršnih koli del na akumulatorski svetilki (npr. pred namestitvijo, vzdrževanjem itd.), transportom ali skladiščenjem akumulatorske svetilke, iz nje odstranite akumulatorsko baterijo.** Pri nenamernem aktiviranju stikala za vklop/izklop obstaja nevarnost telesnih poškodb.

Akumulatorska svetilka ne potrebuje vzdrževanja in ne vsebuje delov, ki bi jih bilo treba zamenjati ali vzdrževati.

Da bi preprečili poškodbe, plastično steklo akumulatorske svetilke čistite le s suho, mehko krpo. Ne uporabljajte čistilnih sredstev ali topil.

Ko se gumbna baterija popolnoma izprazni, jo zamenjajte z novo.

### Servisna služba in svetovanje uporabnikom

Servis vam bo dal odgovore na vaša vprašanja glede popravila in vzdrževanja izdelka ter nadomestnih delov. Tehnične skice in informacije glede nadomestnih delov najdete na: [www.bosch-pt.com](http://www.bosch-pt.com)

Boscheva skupina za svetovanje pri uporabi vam bo z veseljem odgovorila na vprašanja o naših izdelkih in pripadajočem priboru.

Ob vseh vprašanjih in naročilih rezervnih delov nujno sporočite 10-mestno številko na tipski ploščici izdelka.

### Slovensko

Robert Bosch d.o.o.  
Verovškova 55a  
1000 Ljubljana  
Tel.: +00 803931  
Fax: +00 803931  
Mail: [servis.pt@si.bosch.com](mailto:servis.pt@si.bosch.com)  
[www.bosch.si](http://www.bosch.si)

### Naslove drugih servisnih mest najdete na povezavi:

[www.bosch-pt.com/serviceaddresses](http://www.bosch-pt.com/serviceaddresses)

### Transport

Za priporočene litij-ionske akumulatorske baterije veljajo zahteve zakona o nevarnih snoveh. Uporabnik lahko akumulatorske baterije brez omejitev prevaža po cesti.

Pri pošiljkah, ki jih opravijo tretje osebe (npr. zračni transport ali špedicija), je treba upoštevati posebne zahteve glede embalaže in oznak. Pri pripravi odpreme mora obvezno sodelovati strokovnjak za nevarne snovi.

Akumulatorske baterije pošiljajte samo, če je njihovo ohišje nepoškodovano. Prelepite odprte kontakte in akumulatorsko baterijo zapakirajte tako, da se v embalaži ne premika. Upoštevajte tudi morebitne druge nacionalne predpise.

### Zaščita okolja



Akumulatorske lučke, akumulatorske baterije, pribor in embalažo morate reciklirati v skladu z varstvom okolja.



Akumulatorskih luč in baterij ne smete odvreči med hišne odpadke!

### Zgolj za države Evropske unije:

V skladu z Direktivo 2012/19/EU o odpadni električni in elektronski opremi in njenim prenosom v nacionalno zakonodajo se morajo odslužene akumulatorske svetilke zbirati ločeno in odstraniti na okolju prijazen način. Prav tako se morajo v skladu z Direktivo 2006/66/ES pokvarjene ali odslužene akumulatorske baterije in baterije za enkratno uporabo zbirati ločeno in odstraniti na okolju prijazen način. Odpadna električna in elektronska oprema, ki ni zavržena strokovno, lahko negativno vpliva na okolje in zdravje ljudi, saj morda vsebuje nevarne snovi.

### Akumulatorske/običajne baterije:

#### Litijevi ioni:

Upošteвайте navodila v poglavju „Transport“ (glejte „Transport“, Stran 130).

## Hrvatski

### Sigurnosne napomene za akumulatorske svetiljke



**Treba prečitati sve sigurnosne napomene i upute.** Propusti do kojih može doći uslijed nepripravljanja sigurnosnih napomena i uputa mogu uzrokovati električni udar, požar i/ili teške ozljede.

**Sačuvajte sve sigurnosne napomene i upute za buduću primjenu.**

- ▶ Pročitajte i pridržavajte se svih sigurnosnih napomena i uputa koje su isporučene s aku-baterijom ili električnim alatom.
- ▶ **Pažljivo postupajte s akumulatorskom svetiljkom.** Akumulatorska svetiljka proizvodi veliku toplinu koja dovodi do povećane opasnosti od požara i eksplozije.
- ▶ **Ne radite s akumulatorskom svetiljkom u okolini ugroženoj eksplozijom.**
- ▶ **Nakon automatskog isključivanja akumulatorske svetiljke ne pritišćite dalje prekidač za uključivanje/isključivanje.** Aku-baterija bi se mogla oštetiti. Provjerite je li aku-baterija napunjena, a akumulatorska svetiljka hladna prije ponovnog uključivanja akumulatorske svetiljke.
- ▶ **Koristite samo originalan Bosch pribor.**
- ▶ **Izvor svjetlosti ne može se zamijeniti.** Ako je izvor svjetlosti neispravan, treba zamijeniti cijelu akumulatorsku svetiljku.
- ▶ **Prije svih radova na akumulatorskoj svetiljci (npr. montaža, održavanje itd.) kao i prilikom njezinog**

### transporta i spremanja izvadite aku-bateriju iz akumulatorske svetiljke.

Kod nehotičnog aktiviranja prekidača za uključivanje/isključivanje postoji opasnost od ozljeda.

- ▶ **Ne usmjeravajte svjetlosnu zraku na ljude ili životinje i ne gledajte izravno u svjetlosnu zraku, niti s veće udaljenosti.**
- ▶ **Akumulatorsku svetiljku ne upotrebljavajte u cestovnom prometu.** Akumulatorska svetiljka nije dozvoljena za rasvjetu u cestovnom prometu.



**Pridržavajte se minimalnog razmaka akumulatorske svetiljke od obasjanih površina i predmeta.** Ako je razmak manji, osvijetljeni predmeti mogli bi se pregrijati.



**PAŽNJA! Ne gledajte u svjetlosnu zraku duže vrijeme.** Optičko zračenje može biti štetno za oči.

- ▶ **Ne prekrivajte glavu svetiljke za vrijeme rada akumulatorske svetiljke.** Glava svetiljke se zagrijava za vrijeme rada i može prouzročiti opekline kada se ta vrućina nakupi.
- ▶ **U slučaju oštećenja i nestručne uporabe aku-baterije mogu se pojaviti pare. Aku-baterija može izgorjeti ili eksplodirati.** Dovedite sveže zrake i u slučaju potrebe zatražite liječničku pomoć. Pare mogu nadražiti dišne puteve.
- ▶ **Kod pogrešne primjene ili oštećene aku-baterije iz aku-baterije može isteći tekućina. Izbjegavajte kontakt s ovom tekućinom. Kod slučajnog kontakta ugroženo mjesto treba isprati vodom. Ako bi ova tekućina dospjela u oči, zatražite pomoć liječnika.** Istekla tekućina iz aku-baterije može dovesti do nadražaja kože ili opekline.
- ▶ **Oštrim predmetima kao što su npr. čavli, odvijači ili djelovanjem vanjske sile aku-baterija se može oštetiti.** Može doći do unutrašnjeg kratkog spoja i aku-baterija može izgorjeti, razviti dim, eksplodirati ili se pregrijati.
- ▶ **Nekorištene aku-baterije držite dalje od uredskih spajalica, kovanica, ključeva, čavala, vijaka ili drugih sitnih metalnih predmeta koji bi mogli uzrokovati premošćenje kontakata.** Kratki spoj između kontakata aku-baterije može imati za posljedicu opekline ili požar.
- ▶ **Ne otvarajte aku-bateriju.** Postoji opasnost od kratkog spoja.
- ▶ **Aku-bateriju koristite samo u proizvodima proizvođača.** Samo na ovaj način je aku-baterija zaštićena od opasnog preopterećenja.



**Zaštitite aku-bateriju od vrućine, npr. također od stalnog sunčevog zračenja, vatre, prljavštine, vode i vlage.** Postoji opasnost od eksplozije i kratkog spoja.



- ▶ **Aku-baterije punite samo u punjačima koje preporučuje proizvođač.** Za punjač prikladan za određenu vrstu aku-baterije postoji opasnost od požara ako se koristi s nekom drugom aku-baterijom.



### UPOZORENJE



Pobrinite se da dugmasta baterija ne dospije u ruke djece. Dugmaste baterije su opasne.

- ▶ **Dugmaste baterije nikada se ne smiju progutati ili umetnuti u druge otvore u tijelu. Ako postoji sumnja da je dugmasta baterija progutana ili da je umetnuta u neki drugi otvor u tijelu, odmah potražite liječnika.** Gutanje dugmaste baterije može u roku od 2 sata uzrokovati ozbiljne unutarnje opekline i smrt.
- ▶ **Prilikom zamjene dugmaste baterije pazite na stručnu zamjenu dugmaste baterije.** Postoji opasnost od eksplozije.
- ▶ **Upotrebljavajte samo dugmaste baterije navedene u ovim uputama za uporabu.** Ne upotrebljavajte druge dugmaste baterije ili neku drugu opskrbu energijom.
- ▶ **Ne pokušavajte ponovno napuniti dugmastu bateriju i nemojte kratko spojiti dugmastu bateriju.** Dugmasta baterija može postati propusna, eksplodirati, izgorjeti i ozlijediti osobe.
- ▶ **Propisno izvadite i zbrinite ispražnjene dugmaste baterije.** Ispražnjene dugmaste baterije mogu postati propusne i stoga mogu oštetiti proizvod ili ozlijediti osobe.
- ▶ **Ne pregrijavajte dugmastu bateriju i ne bacajte je u vatru.** Dugmasta baterija može postati propusna, eksplodirati, izgorjeti i ozlijediti osobe.
- ▶ **Nemojte oštetiti dugmastu bateriju i nemojte je rastavljati.** Dugmasta baterija može postati propusna, eksplodirati, izgorjeti i ozlijediti osobe.
- ▶ **Oštećenu dugmastu bateriju ne dovodite u kontakt s vodom.** Litij, koji izlazi, može s vodom proizvesti vodik i time dovesti do požara, eksplozije ili ozljeda osoba.
- ▶ **Akumulatorsku svjetiljku nemojte više koristiti ako se poklopac pretinca za baterije ne može više zatvoriti, izvadite dugmastu bateriju i popravite akumulatorsku svjetiljku.**
- ▶ **Provjerite da se akumulatorskom svjetiljkom ne upravlja nehotično i/ili nedopušteno putem funkcije Bluetooth®.** Dodijelite PIN s Bosch aplikacijom.
- ▶ **Akumulatorska svjetiljka je opremljena radijskim sučeljem. Potrebno je uvažavati propise o ograničenju korištenja, npr. u zrakoplovima ili bolnicama.**
- ▶ **Deaktivirajte radijsko sučelje npr. pri transportu.** Za isključivanje radijskog sučelja izvadite dugmastu bateriju i aku-bateriju.
- ▶ **Prije uključivanja akumulatorske svjetiljke uvjerite se pomoću Bosch aplikacije da postoji vizualni kontakt s akumulatorskom svjetiljkom i da ste poduzeli sve mjere opreza.**
- ▶ **Izbjegavajte nakupljanje prašine na radnom mjestu.** Prašina se može lako zapaliti.

- ▶ **Ovu akumulatorsku svjetiljku ne smiju koristiti djeca i osobe ograničenih fizičkih, osjetljivih ili mentalnih sposobnosti ili nedostatnog iskustva i znanja. Ovu akumulatorsku svjetiljku smiju koristiti djeca starija od 8 godina i osobe s ograničenim fizičkim, osjetljivim ili mentalnim sposobnostima ili osobe s nedostatnim iskustvom i znanjem ako ih nadzire osoba odgovorna za njihovu sigurnost i ako ih uputi u sigurno rukovanje i opasnosti povezane s rukovanjem akumulatorskom svjetiljkom.** U suprotnom postoji opasnost od pogrešnog rukovanja i ozljeda.
- ▶ **Ne dopustite djeci korištenje akumulatorske svjetiljke.** Ona je namijenjena za profesionalnu uporabu. Djeca mogu nehotično zaslijepiti sebe same ili druge osobe.

Slovni znak *Bluetooth*® kao i grafički simbol (logotipovi) su registrirane trgovačke marke i vlasništvo *Bluetooth SIG, Inc. Tvrtka Robert Bosch Power Tools GmbH* licenciju za svako korištenje ovog slovnog znaka/ grafičkog simbola.

## Opis proizvoda i radova

### Namjenska uporaba

Akumulatorska svjetiljka je namijenjena za ručno, prostorno i vremenski ograničeno osvjetljavanje u unutarnjim prostorima i na otvorenim područjima i nije prikladna za opće osvjetljavanje prostora.

Zahvaljujući specijalnom poklopcu aku-baterije akumulatorska svjetiljka je nepropusna za prašinu i zaštićena od prskanja vode.

*Bluetooth*® omogućuje rad s akumulatorskom svjetiljkom pomoću Bosch aplikacije „Bosch Toolbox“.

### Prikazani dijelovi alata

Numeriranje prikazanih dijelova odnosi se na prikaz električnog alata na stranici sa slikama.

- (1) Prekidač za uključivanje/isključivanje
- (2) Blokada poklopca aku-baterije
- (3) Poklopac aku-baterije
- (4) Glava svjetiljke
- (5) Postolje
- (6) Rashladno tijelo
- (7) Prihvat stativa 5/8"
- (8) Ručka za nošenje
- (9) Vijak poklopca pretinca za baterije
- (10) Poklopac pretinca za baterije
- (11) Dugmasta baterija
- (12) Pretinac za baterije
- (13) Tipka za deblokadu aku-baterije<sup>a)</sup>

**(14) Aku-baterija<sup>a)</sup>**

- a) **Prikazan ili opisan pribor ne pripada standardnom opsegu isporuke. Potpuni pribor možete naći u našem programu pribora.**

**Tehnički podaci**

Akumulatorska svjetiljka	GLI 18V-2200 C	
Kataloški broj		<b>3 601 D46 5..</b>
Nazivni napon	V=	18
Vrijeme rada <sup>A)</sup> , cca.	min/Ah	44
Ukupni svjetlosni tok, maks.	lm	2 200
Preporučena temperatura okoline kod punjenja	°C	0 ... +35
Dopuštena temperatura okoline pri radu <sup>B)</sup> i kod skladištenja	°C	-20 ... +50
Dugmasta baterija	V tip	3 CR 2032
Preporučene aku-baterije		GBA 18V... ProCORE18V... (maks. 8,0 Ah)
Preporučeni punjači		GAL 18... GAX 18... GAL 36...
Vrsta zaštite <sup>C)</sup>		IP 64 (nepropusna za prašinu i zaštićena od prskanja vode)

**Prijenos podataka**

Bluetooth <sup>D)</sup>		Bluetooth® 4.1 (Low Energy)
Domet signala <sup>E)</sup>	m	15
Korišteno frekvencijsko područje	MHz	2402–2480
Izlazna snaga	mW	< 2

- A) pri maksimalnoj jačini svjetlosti uklj. preostalo vrijeme rada u zatamnjenom načinu rada
- B) Ograničeni učinak kod temperatura <0 °C.
- C) samo kada je zatvoren i blokiran poklopac aku-baterije
- D) Mobilni krajnji uređaji moraju biti kompatibilni s Bluetooth® Low Energy uređajima (verzija 4.1) i podržavati Generic Access Profile (GAP).
- E) Domet može jako varirati ovisno o vanjskim uvjetima, uključujući onaj korištenog prijamnika. U zatvorenim prostorijama i zbog metalnih prepreka (npr. zidovi, police, kovčeg itd.) domet Bluetooth® može biti znatno manji.

Prikaz boja osvijetljenih objekata može biti pogrešan.

**Zahtjevi sustava**

Mobilni krajnji uređaj (tablet, Android, iOS pametni telefon)<sup>A)</sup>

- A) Minimalne zahtjeve sustava možete pronaći u trgovini aplikacija svog mobilnog krajnjeg uređaja (npr. Google Play ili iTunes).

**Montaža****Punjenje aku-baterije (vidjeti sliku B)**

- **Koristite samo punjače navedene u tehničkim podacima.** Samo su ovi punjači prilagođeni litij-ionskoj aku-bateriji koja se koristi u vašoj akumulatorskoj svjetiljci.

**Napomena:** Aku-baterija se isporučuje djelomično napunjena. Kako bi se zajamčio puni učinak aku-baterije, prije prve uporabe aku-bateriju napunite do kraja u punjaču. Litij-ionska aku-baterija može se u svakom trenutku puniti bez skraćanja njenog vijeka trajanja. Prekid u procesu punjenja neće oštetiti aku-bateriju.

Litij-ionska aku-baterija je "Electronic Cell Protection (ECP)" zaštitom zaštićena od dubinskog pražnjenja. Kod ispražnjene aku-baterije akumulatorska svjetiljka se isključuje uz pomoć zaštitne sklopke.

- **Nakon automatskog isključivanja akumulatorske svjetiljke ne pritišćite dalje prekidač za uključivanje/isključivanje.** Aku-baterija bi se mogla oštetiti. Provjerite je li aku-baterija napunjena, a akumulatorska svjetiljka hladna prije ponovnog uključivanja akumulatorske svjetiljke.

Za vađenje aku-baterije **(14)** pritisnite tipku za deblokadu **(13)** i izvucite aku-bateriju iz akumulatorske svjetiljke.

**Pritom ne primjenjujte silu.**

Pridržavajte se uputa za zbrinjavanje.

**Puštanje dugmaste baterije u rad (vidjeti sliku B)**

Za prvo puštanje u rad skinite odvojivu foliju između dugmaste baterije **(11)** i kontakta dugmaste baterije.

Kako bi mobilni krajnji uređaj mogao registrirati akumulatorsku svjetiljku čak i bez umetnute aku-baterije **(14)**, ista mora imati dugmastu bateriju.

Otpustite blokadu poklopca aku-baterije **(2)** i otklopite poklopac aku-baterije **(3)**.

Otpustite vijak poklopca pretinca za baterije **(9)** i skinite poklopac pretinca za baterije **(10)**.

Skinite foliju s kontakta dugmaste baterije i ponovno vijkom zatvorite poklopac pretinca za baterije.

**Rad****Puštanje u rad****Umetanje aku-baterije**

Otpustite blokadu poklopca aku-baterije **(2)** i otklopite poklopac aku-baterije **(3)**.

Umetnite napunjenu aku-bateriju **(14)** u glavu svjetiljke **(4)** sve dok se osjetno ne uglati i dok ne bude u ravnini s glavom svjetiljke **(4)**.

Zatvorite poklopac aku-baterije **(3)** i zatim blokadu poklopca aku-baterije **(2)**.

- **Kod zatvaranja poklopca aku-baterije pazite na pravilan dosjed gumene trake.** U suprotnom nije zajamčena zaštita od prašine i prskanja vode.

#### Postavljanje

Oprezno rasklopite postolje (5) i postavite akumulatorsku svjetiljku na pod. Pazite na sigurno stajanje.

#### Pričvršćivanje na stativ

S prihvatom stativa (7) akumulatorsku svjetiljku možete vijcima pričvrstiti na stativ.

Stegnite vijak s navojem 5/8". Pazite na sigurno stajanje stativa.

#### Zakretanje glave svjetiljke (vidjeti sliku A)

Glava svjetiljke (4) je pričvršćena na ručki za prenošenje (8). Glavu svjetiljke možete namjestiti u pet položaja pomoću ručke za prenošenje.

#### Uključivanje/isključivanje

Za puštanje akumulatorske svjetiljke u rad pritisnite prekidač za uključivanje/isključivanje (1).

Za isključivanje akumulatorske svjetiljke ponovno pritisnite prekidač za uključivanje/isključivanje (1).

#### Namještanje jačine svjetlosti

Kratko pritisnite prekidač za uključivanje/isključivanje (1) kako biste akumulatorsku svjetiljku uključili na maksimalnu jačinu svjetlosti. Za namještanje jačine svjetlosti u 2 stupnja držite pritisnut prekidač za uključivanje/isključivanje (1) sve dok ne postignete željenu jačinu svjetlosti.

#### Zaštita od preopterećenja ovisna o temperaturi

U slučaju prekoračenja dopuštene radne temperature najprije se smanjuje jačina svjetlosti prije eventualnog isključivanja akumulatorske svjetiljke radi zaštite. Akumulatorsku svjetiljku ostavite da se ohladi i nakon toga je ponovno uključite.

#### Zamjena dugmaste baterije (vidjeti sliku B)

- **Prilikom vađenja pazite da se ne ošteti pretinac za baterije (12).**
- **Pazite da je plus pol dugmaste baterije okrenut prema gore.**

Prije nego što se dugmasta baterija (11) potroši do kraja, u aplikaciji se prikazuje upozorenje.

Za zamjenu dugmaste baterije (11) otpustite blokadu poklopca aku-baterije (2) i otklopite poklopac aku-baterije (3).



Otpustite vijak poklopca pretinca za baterije (9) i skinite poklopac pretinca za baterije (10).

Izvadite praznu dugmastu bateriju i umetnite novu dugmastu bateriju.

Ponovno vijkom zatvorite poklopac pretinca za baterije.

#### Pokazivač stanja napunjenosti aku-baterije

Tri zelena LED pokazivača stanja napunjenosti aku-baterije pokazuju stanje napunjenosti aku-baterije. Upit o stanju napunjenosti iz sigurnosnih razloga moguć je samo kada je isključena akumulatorska svjetiljka.

Pritisnite tipku za prikaz stanja napunjenosti  ili  za prikaz stanja napunjenosti. To je također moguće i kod izvadene aku-baterije.

Ako nakon pritiska na tipku za prikaz stanja napunjenosti ne svijetli LED, aku-baterija je neispravna i mora se zamijeniti.

#### Tip aku-baterije GBA 18V...



LED	Kapacitet
Stalno svijetli 3 × zelena	60–100 %
Stalno svijetli 2 × zelena	30–60 %
Stalno svijetli 1 × zelena	5–30 %
Treperi 1 × zelena	0–5 %

#### Tip aku-baterije ProCORE18V...



LED	Kapacitet
Stalno svijetli 5 × zelena	80–100 %
Stalno svijetli 4 × zelena	60–80 %
Stalno svijetli 3 × zelena	40–60 %
Stalno svijetli 2 × zelena	20–40 %
Stalno svijetli 1 × zelena	5–20 %
Treperi 1 × zelena	0–5 %

#### Upravljanje putem aplikacije

Akumulatorska svjetiljka je opremljena *Bluetooth®* modulom koji pomoću radiotehnike omogućuje prijenos podataka na određene mobilne krajnje uređaje s *Bluetooth®* sučeljem (npr. pametni telefon, tablet).

Kako biste mogli upravljati akumulatorskom svjetiljkom putem *Bluetooth®*, potrebna vam je Bosch aplikacija „Bosch Toolbox“. Aplikaciju preuzmite u odgovarajućoj trgovini (Apple App Store, Google Play Store).

Zatim u aplikaciji odaberite podtočku „My Tools“. Zaslom vašeg mobilnog krajnjeg uređaja prikazuje sve daljnje korake za povezivanje akumulatorske svjetiljke s krajnjim uređajem.

Nakon što je uspostavljena veza s mobilnim krajnjim uređajem, raspoložive su sljedeće funkcije:

- daljinsko upravljanje
- vremensko upravljanje
- obuhvaćanje nekoliko akumulatorskih svjetiljki u jednu grupu
- personalizacija
- provjera statusa, javljanje upozornih dojava
- opće informacije i postavke
- upravljanje

#### Upute za rad

Prije nego što se akumulatorska svjetiljka isključi zbog prazne aku-baterije, zatreperit će tri puta i slabije svijetliti.

Akumulatorska svjetiljka zatreperit će pet puta kratko prije isključivanja zbog vremenskog upravljanja.

Vremensko upravljanje možete prilagoditi putem aplikacije (vidi „Upravljanje putem aplikacije“, Stranica 134).

### Smetnje – uzroci i pomoć

Uzrok	Pomoć
<b>Ne može se uspostaviti Bluetooth® veza s akumulatorskom svjetiljkom.</b>	
Akumulatorska svjetiljka ne šalje Bluetooth® signal.	Izvadite dugmastu bateriju <b>(11)</b> i aku-bateriju <b>(14)</b> na 10 sekundi.
<b>Akumulatorskom baterijom ne može se upravljati putem funkcije Bluetooth® unatoč umetnutoj i napunjenoj aku-bateriji.</b>	
Bluetooth® modul nije aktiviran.	Više puta pritisnite prekidač za uključivanje/isključivanje <b>(1)</b> sve dok nije moguće upravljanje akumulatorskom svjetiljkom putem funkcije Bluetooth®.
<b>Akumulatorska svjetiljka ne može se uključiti nakon bežičnog punjenja.</b>	
Induktivno punjivu aku-bateriju treba ponovno inicijalizirati.	Izvadite aku-bateriju <b>(14)</b> na 10 sekundi.
<b>PIN Bluetooth® veze ne funkcionira.</b>	
PIN treba vratiti na tvorničku postavku.	Izvadite dugmastu bateriju <b>(11)</b> i aku-bateriju <b>(14)</b> na 10 sekundi.

## Održavanje i servisiranje

### Održavanje i čišćenje

- **Prije svih radova na akumulatorskoj svjetiljci (npr. montaža, održavanje itd.) kao i prilikom njezinog transporta i spremanja izvadite aku-bateriju iz akumulatorske svjetiljke.** Kod nehotečajnog aktiviranja prekidača za uključivanje/isključivanje postoji opasnost od ozljeda.

Akumulatorska svjetiljka ne zahtjeva održavanje i ne sadrži dijelove koji se moraju zamijeniti ili održavati. Plastičnu ploču akumulatorske svjetiljke čistite samo suhom mekom krpom kako bi se izbjegla oštećenja. Ne upotrebljavajte sredstva za čišćenje ili otapala.

Ako je dugmasta baterija potpuno prazna, zamijenite je novom.

### Servisna služba i savjeti u uporabi

Naša servisna služba će odgovoriti na vaša pitanja o popravku i održavanju vašeg proizvoda, kao i o rezervnim dijelovima. Crteže u rastavljenom obliku i informacije o rezervnim dijelovima možete naći i na našoj adresi:

[www.bosch-pt.com](http://www.bosch-pt.com)

Tim Bosch savjetnika o uporabi rado će odgovoriti na vaša pitanja o našim proizvodima i njihovom priboru.

U slučaju upita ili naručivanja rezervnih dijelova, molimo vas obavezno navedite 10-znamenasti kataloški broj s tipske pločice proizvoda.

### Hrvatski

Robert Bosch d.o.o PT/SHR-BSC  
Kneza Branimira 22  
10040 Zagreb  
Tel.: +385 12 958 051  
Fax: +385 12 958 050  
E-Mail: RBKN-bsc@hr.bosch.com  
[www.bosch.hr](http://www.bosch.hr)

### Ostale adrese servisa možete pronaći na:

[www.bosch-pt.com/serviceaddresses](http://www.bosch-pt.com/serviceaddresses)

### Transport

Preporučene litij-ionske aku-baterije podliježu zakonu o transportu opasnih tvari. Korisnik bez ikakvih preduvjeta može transportirati aku-baterije cestovnim transportom.

Ako transport obavlja treća strana (npr. transport zrakoplovom ili špedicija), treba se pridržavati posebnih zahtjeva za ambalažu i označavanje. Kod pripreme ovakvih pošiljki za transport prethodno se treba savjetovati sa stručnjakom za transport opasnih tvari.

Aku-bateriju šaljite nekim transportnim sredstvom samo ako je njezino kućište neoštećeno. Obljepite otvorene kontakte i zapakirajte aku-bateriju tako da se ne može pomicati u ambalaži. Pridržavajte se i eventualnih dodatnih nacionalnih propisa.

### Zbrinjavanje



Akumulatorske svjetiljke, aku-baterije, pribor i ambalažu treba dovesti na ekološki prihvatljivo recikliranje.



Akumulatorske svjetiljke i aku-baterije/baterije ne bacajte u kućni otpad!

### Samo za zemlje EU:

U skladu s europskom Direktivom 2012/19/EU o električnim i elektroničkim starim uređajima i njihovom provedbom u nacionalno pravo neupotrebjive akumulatorske svjetiljke i u skladu s europskom Direktivom 2006/66/EZ neispravne ili istrošene aku-baterije/baterije moraju se odvojeno sakupljati i dovesti na ekološki prihvatljivo recikliranje.

U slučaju nepravilnog zbrinjavanja električni i elektronički stari uređaji mogu imati štetne učinke na okoliš i ljudsko zdravlje zbog moguće prisutnosti opasnih tvari.

### Aku-baterije/baterije:

#### Litij-ionske:

Pridržavajte se uputa u poglavlju Transport (vidi „Transport“, Stranica 135).

## Eesti

### Ohutusnõuded akulampide kasutamisel



#### Lugege läbi kõik ohutusnõuded ja juhised.

Ohutusnõuete ja juhiste eiramine võib kaasa tuua elektrilöögi, tulekahju ja/või raskeid vigastusi.

#### Hoidke kõik ohutusnõuded ja juhised edasiseks kasutamiseks hoolikalt alles.

- ▶ Lugege läbi kõik ohutusnõuded ja juhised, mis on aku või elektrilise tööriistaga kaasas, ning järgige neid.
  - ▶ **Olge akulambi käsitlemisel hoolikas.** Akulamp tekitab suurt kuumust, mis toob kaasa suurenenud tulekahju- ja plahvatusohtu.
  - ▶ Akulampi ei tohi kasutada plahvatusohtlikus keskkonnas.
  - ▶ Pärast akulambi automaatset väljalülitumist ärge vajutage enam lülitile (sisse/välja). Aku võib kahjustada saada. Enne akulambi uuesti sisselülitamist veenduge, et aku on laetud ja akulamp on jahtunud.
  - ▶ Kasutage ainult Boschi originaalartvikuid.
  - ▶ Valgusallikat ei saa välja vahetada. Kui valgusallikas on defektne, tuleb välja vahetada akulamp tervikuna.
  - ▶ Enne mis tahes tööde tegemist akulambi kallal (montaaž, hooldus jm) ning akulambi transportimisel ja hoivulepanekul eemaldage akulambist aku. Lülitit (sisse/välja) juhuslik käsitlemine toob kaasa vigastuste ohu.
  - ▶ Ärge suunake valguskiirt inimeste ega loomade peale ja ärge vaadake ise valguskiire sisse ka mitte suurema vahemaa tagant.
  - ▶ Ärge kasutage akulampi tänavaliikluses. Akulambi kasutamine valgustina tänavaliikluses ei ole lubatud.
- Hoidke akulampi valgustatavast pinnast ning valgustatavatest esemetest ettenähtud kaugusel. Kui vahekaugus on väiksem kui ette nähtud, võivad valgustatavad esemed üle kuumeneda.



**TÄHELEPANU!** Valguskiirde ei tohi pikalt vaadata. Optiline kiirgus võib silmi kahjustada.

- ▶ Akulambi kasutamise ajal ei tohi lambipead kinni katta. Lambipea soojeneb töö ajal ja kogunev kuumus võib põhjustada põletusi.
- ▶ Aku vigastamise ja ebaõige käsitlemise korral võib akust eralduda auru. Aku võib põlema süttida või plahvatada. Õhutage ruumi, halva enesetunde korral pöörduge arsti poole. Aurud võivad ärritada hingamisteid.
- ▶ Väärkasutuse või kahjustatud aku korral võib süttiv vedelik välja voolata. Vältige sellega kokkupuudet. Juhusliku kokkupuute korral loputage veega. Kui vedelik satub silma, pöörduge ka arsti poole.

Väljavoolav akuvedelik võib põhjustada nahaärritusi või põletusi.

- ▶ **Teravad esemed, näiteks naelad või kruvikeerajad, samuti löögid, põrutused jmt võivad akut kahjustada.** Akukontaktide vahel võib tekkida lühis ja aku võib süttida, suitsema hakata, plahvatada või üle kuumeneda.
- ▶ **Kasutusvälisel ajal hoidke akud eemal kirjaklambritest, müntidest, võtmetest, naeltest, kruvidest või teistest väikestest metallesemetest, mis võivad kontaktid omavahel ühendada.** Akukontaktide vahel tekkiva lühise tagajärjeks võivad olla põletused või tulekahju.
- ▶ **Ärge avage akut.** Esineb lühise oht.
- ▶ **Kasutage akut ainult valmistaja toodetes.** Ainult sellisel juhul on aku kaitstud ohtliku ülekoormuse eest.



**Kaitske akut kuumuse, sealhulgas pideva päikesekiirguse eest, samuti tule, mustuse, vee ja niiskuse eest.** Plahvatus- ja lühiseoht.

- ▶ **Laadige akusid ainult tootja soovitatud laadimiseseadmetega.** Laadimisseade, mis sobib teatud tüüpi akudele, muutub tuleohtlikuks, kui seda kasutatakse teiste akudega.



**HOIATUS**



Jälgige, et nõõppatarei ei satuks laste kätte. Nõõppatareid on ohtlikud.

- ▶ **Nõõppatareid ei tohi kunagi alla neelata ega teistesse kehaavadesse pista.** Kui esineb kahtlus, et nõõppatarei on alla neelatud või sattunud mõnda muusse kehaõõnsusse, pöörduge kohe arsti poole. Nõõppatarei allaneelamine võib 2 tunni jooksul põhjustada raskeid sisemisi söövitusi ja tuua kaasa surma.
- ▶ **Nõõppatareid vahetamisel pöörake tähelepanu nõõppatareid õigele vahetamisele.** Esineb plahvatusoht.
- ▶ **Kasutage ainult selles kasutusjuhendis nimetatud nõõppatareid.** Ärge kasutage teisi nõõppatareid ega muud energiarustust.
- ▶ **Ärge üritage nõõppatarei uuesti laadida ja kaitske seda lühise tekke eest.** Nõõppatarei võib lekkima hakata, plahvatada, tekitada põletusi ja kehavigastusi.
- ▶ **Tühi nõõppatarei eemaldage ja utiliseerige nõuetekohaselt.** Tühjad nõõppatareid võivad hakata lekkima, mille tagajärjeks on seadme kahjustada saamine ja kehavigastused.
- ▶ **Ärge kuumutage nõõppatareid ja ärge visake seda tulle.** Nõõppatarei võib lekkima hakata, plahvatada, tekitada põletusi ja kehavigastusi.



- ▶ **Ärge tekitage nööppatareile kahjustusi ja ärge võtke seda lahti.** Nööppatarei võib lekkima hakata, plahvatada, tekitada põletusi ja kehavigastusi.
- ▶ **Hoidke ära kahjustada saanud nööppatarei kokkupuude veega.** Eralduva liitiumi kokkupuutel veega võib tekkida vesinik, mis toob kaasa põlengu, plahvatuse või kehavigastused.
- ▶ **Ärge kasutage akulampi, kui patareikorpuse katet ei ole enam võimalik sulgeda, sellisel juhul eemaldage nööppatarei ja laske akulamp parandada.**
- ▶ **Kontrollige, et akuvalgustit ei käsitsetaks kogemata ja/või ebaseaduslikult Bluetooth®-i abil.** Sisestage Boschi rakenduse abil PIN.
- ▶ **Akuvalgusti on varustatud raadioliidesega. Järgida tuleb kohalikke kasutuspiiranguid, nt lennukites või haiglates.**
- ▶ **Inaktiveerige raadioliides nt transpordi ajaks.** Raadioliidese inaktiveerimiseks eemaldage nööppatarei ja aku.
- ▶ **Enne akulambi sisselülitamist Boschi rakenduse abil tehke kindlaks, et akulambiga on olemas visuaalne kontakt ja et rakendatud on kõik ettevaatusabinõud.**
- ▶ **Vältige tolmu kogunemist töökohta.** Tolm võib kergesti süttida.
- ▶ **Akulamp ei ole ette nähtud kasutamiseks lastele ja isikutele, kelle füüsilised, vaimsed või meelised võimed on piiratud või kelle puuduvad seadme kasutamiseks vajalikud teadmised ja kogemused. Üle 8 aasta vanused lapsed ja isikud, kelle füüsilised või vaimsed võimed on piiratud või kelle puuduvad akulambi kasutamiseks vajalikud teadmised ja kogemused, tohivad akulampi kasutada vaid siis, kui nende üle teostatakse järelevalvet või kui neile on antud täpsed juhised akulambi ohutuks käsitsemiseks ja kui nad mõistavad seadmega kaasnevaid ohte.** Vastasel korral tekib valest käsitsemisest põhjustatud kehavigastuste ja varalise kahju oht.
- ▶ **Ärge laske akulampi kasutada lastel.** See on ette nähtud professionaalseks kasutuseks. Lapsed võivad kogemata ennast või teisi inimesi pimestada.

**Sõnamärk Bluetooth® ja piltmärgid (logotüübid) on registreeritud kaubamärgid ning Bluetooth SIG, Inc omand. Nende sõnamärkide/piltmärkide igasugune kasutamine Robert Bosch Power Tools GmbH poolt toimub litsentsi alusel.**

## Toote kirjeldus ja kasutusjuhend

### Nüetekohane kasutamine

Akulamp on kuivades sise- ja välitingimustes ette nähtud konkreetse ruumiliselt piiratud ala valgustamiseks teatava kindlaksmääratud aja jooksul, akulambi asukohta ruumis saab muuta, akulamp ei sobi kasutamiseks ruumi üldvalgustina.

Spetsiaalne akukate muudab akulambi tolmu- ja pritsmekindlaks.

Bluetooth® võimaldab akulampi käsitseda Boschi rakenduse „Bosch Toolbox“ kaudu.

### Seadme osad

Seadme osade numeratsiooni aluseks on jooniste leheküljel toodud numbrid.

- (1) Sisse-/väljalüüti
- (2) Aku kate fiksaator
- (3) Aku kate
- (4) Valgustipea
- (5) Tugijalg
- (6) Jahutusradiaator
- (7) Statiivi kinnituskoht 5/8"
- (8) Kandesang
- (9) Patareipesa kaane kruvi
- (10) Patareipesa kaas
- (11) Nööppatarei
- (12) Patareipesa
- (13) Aku lukustuse vabastamisnupp<sup>a)</sup>
- (14) Aku<sup>a)</sup>

a) **Tarnekomplekt ei sisalda kõiki kasutusjuhendis olevatel joonistel kujutatud või kasutusjuhendis nimetatud lisatarvikuid. Lisatarvikute täieliku loetelu leiate meie lisatarvikute kataloogist.**

### Tehnilised andmed

Akulamp	GLI 18V-2200 C	
Tootenumbr	3 601 D46 5..	
Nimipinge	V=	18
Põlemisaeg <sup>A)</sup> , u	min/Ah	44
Koguvalgusvoog, max	lm	2200
Soovitav keskkonnam- temperatuur laadimisel	°C	0 ... +35
Lubatud keskkonnam- temperatuur töötamisel <sup>B)</sup> ja hoiustamisel	°C	-20 ... +50
Nööppatarei	V Tüüp	3 CR 2032
Soovitavad akud	GBA 18V... ProCORE18V... (max 8,0 Ah)	
Soovitavad akulaadijad	GAL 18... GAX 18... GAL 36...	
Kaitseaste <sup>C)</sup>	IP 64 (kaitstud tolmu ja veepritsmete eest)	
<b>Andmete ülekandmine</b>		
Bluetooth <sup>D)</sup>	Bluetooth® 4.1 (Low Energy)	
Signaali ulatus <sup>E)</sup>	m	15

Akulamp		GLI 18V-2200 C	
Kasutatav sagedusala	MHz	2402–2480	
Väljundvõimsus	mW	< 2	

- A) maksimaalsel heledusastmel, sh järelejäänud põlemisaeg timmitud režiimil
- B) Piiratud võimsus temperatuuril <0 °C.
- C) kehtib vaid suletud ja lukustatud akukatte korral
- D) Mobiilsed lõppseadmed peavad olema ühildatavad Bluetooth®-Low-Energy-seadmetega (versioon 4.1) ja toetama Generic Access Profile (GAP).
- E) Ulatus võib olenevalt välistest tingimustest, sh kasutatavast vastuvõtuseadmest, tugevalt varieeruda. Suletud ruumides ja metallpiirete tõttu (nt seinad, riivid, kohvrid jms) võib Bluetooth®-i ulatus olla oluliselt väiksem.

Valgustatud objektide värv võidakse tajuda moonutatult.

#### Süsteemi eeltingimused

Mobiilne lõppseade (tahvelarvuti, nutitelefon)<sup>A)</sup> Android, iOS

- A) Süsteemi minimaalsed eeltingimused leiate oma mobiilse lõppseadme (nt Google Play või iTunes) App Store'is.

## Paigaldus

### Aku laadmine (vt joonis B)

- **Kasutage üksnes tehnilistes andmetes loetletud laadimisseadmeid.** Ainult need laadimisseadmed on häälestatud teie akuga valgusti puhul kasutatavale liitiumioonakule.

**Märkus:** Aku on tarnimisel osaliselt laetud. Et tagada aku täit mahtuvust, laadige aku enne esmakordset kasutamist akulaadimisseadmes täiesti täis.

Liitium-ioonakut võib laadida igal ajal, ilma et see lühendaks aku kasutusiga. Laadimise katkestamine ei kahjusta akut.

Liitium-ioonakut kaitseb süvatühjenemise eest akelementide elektrooniline kaitse "Electronic Cell Protection (ECP)". Tühjenenud aku korral lülitab kaitselülitil akulambi välja.

- **Pärast akulambi automaatset väljalülitumist ärge vajutage enam lülitile (sisse/välja).** Aku võib kahjustada saada. Enne kui akulambi uuesti sisse lülitate, veenduge, et aku on laetud ja akulamp on jahtunud.

Aku (14) eemaldamiseks vajutage lukustuse vabastamisnuppu (13) ja tõmmake aku akuvalgustist välja.

#### Ärge rakendage seejuures jõudu.

Järgige jäätmekäitluse juhiseid.

### Nööppatarei kasutuselevõtmine (vt joonis B)

Esmakordsel kasutuselevõtul eemaldage nööppatarei (11) ja nööppatarei kontakti vahel olev kaitsekile.

Et mobiilne lõppseade saaks tuvastada ka ilma paigaldatud akuta (14) akuvalgusti, on see varustatud nööppatareiga. Keerake lahti aku katte fiksaator (2) ja pöörake aku kate (3) lahti.

Keerake lahti patareipesa kaane kruvi (9) ja võtke patareipesa kaas (10) ära.

Eemaldage nööppatarei kontaktilt kile ja kinnitage patareipesa kaas kruviga.

## Kasutus

### Seadme kasutuselevõtt

#### Aku paigaldamine

Vabastage akukatte sulgur (2) ja tõmmake akukate (3) lahti. Asetage laetud aku (14) lambipea (4) sisse, nii et see fikseerub tuntuvalt kohale ja on lambipeaga (4) ühetasa.

Sulgege akukate (3) ja seejärel akukatte sulgur (2).

- **Akukatte sulgemisel veenduge, et kummitihend on õiges asendis.** Vastasel korral ei ole tagatud kaitse tolmu ja veepritsmete eest.

#### Ülesseadmine

Tõmmake tugijalg (5) ettevaatlikult välja ja asetage akuvalgusti põrandale. Veenduge, et see on stabiilses asendis.

#### Statiivile kinnitamine

Statiivikerme (7) abil saab akulambi kinnitada statiivi külge.

Pingutage 5/8"-kruvi tugevasti kinni. Veenduge, et statiiv on stabiilses asendis.

#### Lambipea keeramine (vt joonis A)

Lambipea (4) on kinnitatud kandekäepideme (8) külge. Lambipead saab kandekäepideme abil seada viide asendisse.

#### Sisse-/väljalülitamine

Akulambi **sisselülitamiseks** vajutage lülitile (sisse/välja) (1).

Akulambi **väljalülitamiseks** vajutage lülitile (sisse/välja) (1).

#### Valgustustugevuse reguleerimine

Vajutage lülitile (sisse/välja) (1) korraks, et lülitada akulampi maksimaalsele heledusele. Heleduse kohandamiseks 2 astmes vajutage lülitile (sisse/välja) (1), kuni soovitud heledus on saavutatud.

#### Temperatuurist sõltuv ülekoormuskaitse

Lubatud töötemperatuuri ületamisel väheneb esmalt heledus, enne kui akulamp kaitse tagamiseks vajaduse korral välja lülitub. Laske akulambil jahtuda ja lülitage akulamp uuesti sisse.

#### Nööppatarei vahetamine (vt joonis B)

- **Eemaldamisel jälgige, et patareipesa (12) ei saaks viga.**

- **Jälgige, et nööppatarei plusspoolus oleks suunatud üles.**

Enne nööppatarei (11) täielikku tühjenemist kuvatakse rakenduses hoiatus.



Nööppatarei (11) vahetamiseks keerake lahti aku katte fiksaator (2) ja pöörake aku kate (3) lahti.

Keerake lahti patareipesa kaane kruvi (9) ja võtke patareipesa kaas (10) ära.

Võtke tühi nõppatarei välja ja pange sisse uus nõppatarei. Sulgege patareipesa kaas jälle kruviga.

#### Aku laetuse taseme näidik

Rohelised LEDid aku laetuse taseme näidikul näitavad aku laetuse taset. Ohutus põhjustel on laetuse taseme päring võimalik ainult väljalülitatud akuvalgusti korral.

Laetuse taseme vaatamiseks vajutage laetuse taseme näidiku nuppu  või . See on võimalik ka väljavõetud aku korral.

Kui laetuse taseme näidiku nupu vajutamisel ei sütti ükski LED, on aku defektne ja tuleb välja vahetada.

#### Aku tüüp GBA 18V...



LEDid	Mahtuvus
pidev valgus 3× roheline	60–100 %
pidev valgus 2× roheline	30–60 %
pidev valgus 1× roheline	5–30 %
vilkuv valgus 1× roheline	0–5 %

#### Aku tüüp ProCORE18V...



LEDid	Mahtuvus
pidev valgus 5× roheline	80–100 %
pidev valgus 4× roheline	60–80 %
pidev valgus 3× roheline	40–60 %
pidev valgus 2× roheline	20–40 %
pidev valgus 1× roheline	5–20 %
vilkuv valgus 1× roheline	0–5 %

#### Juhtimine rakenduse kaudu

Akulamp on varustatud *Bluetooth*<sup>®</sup>-mooduliga, mis lubab raadiotehnika abil andmeid üle kanda teatavatele *Bluetooth*<sup>®</sup>-liidesega mobiilsetele lõppseadmetele (nt nutitelefon, tahvelarvuti).

Selleks et akulampi *Bluetooth*<sup>®</sup> kaudu juhtida, on vaja Boschi rakendust "Bosch Toolbox". Laadige rakendus vastavast rakenduste poest (Apple App Store, Google Play Store) alla. Seejärel valige rakenduses alampunkt "My Tools". Mobiilse lõppseadme ekraanil kuvatakse kõiki järgnevaid samme akulambi ühendamiseks lõppseadmega.

Kui ühendus mobiilse lõppseadmega on loodud, saab kasutada järgmisi funktsioone:

- Kaugjuhtimine
- Ajaline juhtimine
- Mitme akulambi ühendamine ühte gruppi
- Personaliseerimine
- Oleku kontroll, hoiatusteadete väljastamine
- Üldinfo ja seadistused

- Haldus

#### Tööjuhised

Veidi enne seda, kui akulamp tühja aku tõttu välja lülitub, vilgub see kolm korda ja põleb vähendatud heledusega.

Veidi enne seda, kui taimer akuvalgusti välja lülitab, vilgub see viis korda..

Taimerit saate kohandada rakenduse (vaadake „Juhtimine rakenduse kaudu“, Lehekülg 139) abil.

#### Vead – põhjused ja kõrvaldamine

Põhjus	Kõrvaldamine
<b>Akuvalgustiga ei ole võimalik luua <i>Bluetooth</i><sup>®</sup>-ühendust.</b>	
Akuvalgusti ei väljasta <i>Bluetooth</i> <sup>®</sup> -signaali.	Võtke nõppatarei (11) ja aku (14) 10 sekundiks välja.
<b>Akuvalgustit ei saa vaatamata laetud ja kohaleasetatud akule <i>Bluetooth</i><sup>®</sup>-i abil käsitseda.</b>	
<i>Bluetooth</i> <sup>®</sup> -moodul on aktiveerimata.	Vajutage korduvalt sisse-/väljalülitit (1), kuni akuvalgustit saab <i>Bluetooth</i> <sup>®</sup> -i abil käsitseda.
<b>Akuvalgustit ei saa pärast juhtmeta laadimist sisse lülitada.</b>	
Induktiivlaadimisega aku tuleb uuesti initsialiseerida.	Võtke aku (14) 10 sekundiks välja.
<b><i>Bluetooth</i><sup>®</sup>-ühenduse PIN ei tööta.</b>	
PIN tuleb lähtestada tehaseseadete.	Võtke nõppatarei (11) ja aku (14) 10 sekundiks välja.

## Hooldus ja korrashoid

### Hooldus ja puhastus

- ▶ Enne mis tahes tööde tegemist akulambi kallal (montaaž, hooldus jm) ning akulambi transportimisel ja hoiulepanekul eemaldage akulambist aku. Lülitit (sisse/välja) juhuslik käsitsemine toob kaasa vigastuste ohu.

Akulamp ei vaja hooldust ega sisalda osi, mida tuleb vahetada või hooldada.

Vigastuste vältimiseks puhastage akulambi plastist klaasi üksnes kuiva pehme lapiga. Ärge kasutage puhasteid ega lahusteid.

Kui nõppatarei on täielikult tühjenenud, vahetage see uue vastu.

### Klienditeenindus ja kasutusala nõustamine

Klienditeeninduse töötajad vastavad teie küsimustele teie toote remondi ja hoolduse ning varuosade kohta. Joonised ja info varuosade kohta leiate ka veebisaidilt:

**www.bosch-pt.com**

Boschi nõustajad on meeleldi abiks, kui teil on küsimusi toodete ja lisatarvikute kasutamise kohta.

Päringute esitamisel ja varuosade tellimisel teatage meile kindlasti toote tüübisildil olev 10-kohaline tootenumber.

**Eesti Vabariik**

Teeninduskeskus

Tel.: (+372) 6549 575

Faks: (+372) 6549 576

E-posti: service-pt@lv.bosch.com

**Muud teeninduse aadressid leiate jaotisest:**

www.bosch-pt.com/serviceaddresses

**Transport**

Soovitatud liitumioonakude suhtes kohaldatakse ohtlike veoste eeskirjade nõudeid. Akude puhul on lubatud kasutajapoolne piiranguteta maanteeveredu.

Kolmandate isikute teostatava veo korral (nt õhuvedu või ekspedeerimine) tuleb järgida pakendi ja tähistuse osas kehtivaid erinõudeid. Sellisel juhul peab veose ettevalmistamisel alati osalema ohtlike ainete veo ekspert.

Aku vedu on lubatud vaid siis, kui aku korpus on vigastusteta. Katke lahtised kontaktid teibiga ja pakkige aku nii, et see pakendis ei liiguks. Järgige ka võimalikke täiendavaid siseriiklike nõudeid.

**Jäätmekäitlus**

Akuvalgusti, aku, lisavarustus ja pakend tuleb keskkonnasäästlikult taaskasutusse suunata.



Ärge käidelda akuvalgusteid ja akusid/patareid olmejäätmetena!

**Üksnes ELi liikmesriikidele:**

Vastavalt direktiivile 2012/19/EL elektri- ja elektroonikaseadmete jäätmete kohta ning nende kohaldamisele riigi õigusaktides tuleb kasutusressursi ammendanud akuvalgustid ja vastavalt direktiivile 2006/66/EÜ defektsed või kasutusressursi ammendanud akud/patareid eraldi kokku koguda ja suunata keskkonnasäästlikku taaskasutusse.

Vale jäätmekäitluse korral võivad vanad elektri- ja elektroonikaseadmed, milles sisaldub kahjulikke aineid, kahjustada keskkonda ja inimeste tervist.

**Akud/patareid:****Li-ioon:**

Järgige punktis Transport toodud juhiseid (vaadake „Transport“, Lehekülj 140).

**Latviešu****Drošības noteikumi akumulatora apgaismošanas lampām**

**Izlasiet drošības noteikumus un norādījumus lietošanai.** Drošības noteikumu un norādījumu neievērošana var izraisīt aizdegšanos un būt par cēloni elektriskajam triecienam vai nopietnam savainojumam.

**Pēc izlasišanas uzglabājiet šos noteikumus turpmākai izmantošanai.**

- ▶ Lūdzam izlasīt un ievērot visus piegādātajam akumulatoram vai elektroinstrumentam ar akumulatoru pievienotos drošības noteikumus un norādījumus.
- ▶ **Apejieties rūpīgi ar akumulatora apgaismošanas lampu.** Akumulatora apgaismošanas lampa stipri karst, kas rada paaugstinātu aizdegšanas un sprādziena bīstamību.
- ▶ **Nestrādājiet ar akumulatora apgaismošanas lampu vietās, kur pastāv paaugstināta sprādziena bīstamību.**
- ▶ **Pēc akumulatora apgaismošanas lampas automātiskas izslēgšanās nemēģiniet to no jauna ieslēgt ar ieslēdzēja palīdzību.** Šādas rīcības dēļ var tikt bojāts akumulators. Pirms akumulatora apgaismošanas lampas atkārtotas ieslēgšanas pārlicinieties, ka tās akumulators ir uzlādēts un ka lampa ir atdzisusi.
- ▶ **Lietojiet vienīgi oriģinālos Bosch piederumus.**
- ▶ **Gaismas avotu nevar nomainīt.** Ja gaismas avots ir bojāts, nepieciešams nomainīt visu akumulatora apgaismošanas lampu.
- ▶ **Pirms jebkuras darbības ar akumulatora apgaismošanas lampu (piemēram, pirms montāžas, apkalpošanas u.c.), kā arī pirms lampas transportēšanas un novietošanas uzglabāšanai izņemiet no tās akumulatoru.** Ieslēdzēja nejausa nospiešana var izraisīt savainojumu.
- ▶ **Nevērsiet gaismas staru uz cilvēkiem vai dzīvniekiem un neskatieties gaismas starā pat no liela attāluma.**
- ▶ **Neizmantojiet akumulatora apgaismošanas lampu ielu transporta plūsmā.** Akumulatora apgaismošanas lampu nav atļauts izmantot ielu transporta plūsmā.



**Ieturiet minimālo attālumu no akumulatora apgaismošanas lampas līdz apgaismojamajam virsmām un**

**priekšmetiem.** Ja šis attālums ir pārāk mazs, apgaismojamie priekšmeti var pārkarst.



**UZMANĪBU! Ilgstoši neraugieties gaismas starā.** Optiskais starojums var būt kaitīgs acīm.

- ▶ **Akumulatora apgaismošanas lampas darbības laikā nenosedziet tās apgaismojošo galvu.** Darbojoties akumulatora apgaismošanas lampai, tās apgaismojošā galva silst un, siltumam uzkrājoties, var radīt apdegumus.

- ▶ **Bojājuma vai nepareizas lietošanas rezultātā akumulators var izdalīt kaitīgus izgarojumus.** Akumulators var aizdegties vai sprāgt. Ielaidiet telpā svaigu gaisu un smagākos gadījumus meklējiet ārsta palīdzību. Izgarojumi var izraisīt elpošanas ceļu kairinājumu.
- ▶ **Ja akumulators ir bojāts vai tiek nepareizi lietots, no tā var izplūst šķidrās elektrolīts. Nepieļaujiet elektrolīta nonākšanu saskarē ar ādu.** Ja tas tomēr ir nejausi noticis, noskalojiet elektrolītu ar ūdeni. Ja elektrolīts nonāk acīs, nekavējoties griežieties pēc palīdzības pie ārsta. No akumulatora izplūdušais elektrolīts var izraisīt ādas iekaisumu vai pat apdegumu.
- ▶ **Iedarbojoties uz akumulatoru ar smailu priekšmetu, piemēram, ar naglu vai skrūvgriezi, kā arī ārēja spēka iedarbības rezultātā akumulators var tikt bojāts.** Tas var radīt iekšēju isslēgumu, kā rezultātā akumulators var aizdegties, dūmot, eksplodēt vai pārkarst.
- ▶ **Laikā, kad akumulators netiek lietots, nepieļaujiet tā kontaktu saskaršanos ar saspaudēm, monētām, atslēgām, naglām, skrūvēm vai citiem nelieliem metāla priekšmetiem, kas varētu izraisīt isslēgumu.** Isslēgums starp akumulatora kontaktiem var radīt apdegumus un būt par cēloni ugunsgrēkam.
- ▶ **Neatveriet akumulatoru.** Tas var radīt isslēgumu.
- ▶ **Lietojiet akumulatoru vienīgi ražotāja izstrādājumos.** Tikai tā akumulators tiek pasargāts no bīstamām pārslodzēm.



**Sargājiet akumulatoru no karstuma, piemēram, no ilgstošas atrašanās saules staros, kā arī no uguns, netīrumiem, ūdens un mitruma.** Tas var radīt sprādziena un isslēguma briesmas.



- ▶ **Uzlādējiet akumulatorus vienīgi ar uzlādes ierīcēm, ko šim nolūkam ir ieteicis ražotājs.** Katra uzlādes ierīce ir paredzēta tikai noteikta tipa akumulatoram, un mēģinājums to lietot cita tipa akumulatoru uzlādei var novest pie aizdegšanās.



#### BRĪDINĀJUMS



**Nodrošiniet, lai pogas tipa elements nenonāk rokās bērniem.** Pogas tipa elementi ir bīstami.

- ▶ **Pogas tipa elementi nekad nedrīkst tikt norīti vai nonākt citās ķermeņa atverēs.** Ja pastāv aizdomas, ka pogas tipa elements ir ticis norīts vai ir nonācis kādā citā ķermeņa atverē, nekavējoties meklējiet ārsta palīdzību. Norīts pogas tipa elements 2 stundu laikā var izraisīt nopietnus iekšējo orgānu bojājumus un nāvi.
- ▶ **Veicot pogas elementa nomaīņu, sekojiet, lai tā nomaīņa notiktu pareizā kārtībā.** Pastāv sprādzienbīstamība.
- ▶ **Lietojiet vienīgi šajā lietošanas pamācībā norādītās pogas tipa baterijas.** Nelietojiet citas pogas tipa baterijas vai citus barošanas avotus.
- ▶ **Nemēģiniet atkārtoti uzlādēt pogas tipa elementu un nepieļaujiet isslēguma veidošanos starp tā izvadiem.** Pogas tipa elements var zaudēt hermētiskumu, sprāgt, aizdegties un savainot cilvēkus.
- ▶ **Nolietotos pogas tipa elementus izņemiet un utilizējiet atbilstoši spēkā esošajiem noteikumiem.** Noliecot pogas tipa elementi var zaudēt hermētiskumu un šī iemesla dēļ bojāt izstrādājumu vai savainot cilvēkus.
- ▶ **Nepārkarsējiet pogas tipa elementu un nemetiet to ugunī.** Pogas tipa elements var zaudēt hermētiskumu, sprāgt, aizdegties un savainot cilvēkus.
- ▶ **Nebojājiet un neizjauciet pogas tipa elementu.** Pogas tipa elements var zaudēt hermētiskumu, sprāgt, aizdegties un savainot cilvēkus.
- ▶ **Neļaujiet bojātajam pogas tipa elementam nonākt saskarē ar ūdeni.** Izplūdušajam litijam saskaroties ar ūdeni, var veidoties ūdeņradis, kas var izraisīt aizdegšanos, sprādzienu vai savainot cilvēkus.
- ▶ **Pārtrauciet lietot akumulatora apgaismošanas lampu, ja akumulatoru nodalījuma vāciņu vairs nav iespējams aizvērt; šādā gadījumā izņemiet pogas tipa elementus un nodrošiniet, lai akumulatora apgaismošanas lampai tiktu veikts vajadzīgais remonts.**
- ▶ **Pārliecinieties, vai akumulatora lampiņa neieslēdzas neparedzēti un/vai neatļauti, izmantojot Bluetooth®.** Piešķiriet PIN, izmantojot Bosch lietotni.
- ▶ **Akumulatora lampiņa ir aprīkota ar radio saskarni.** Tāpēc jāievēro vietējie lietošanas ierobežojumi, kādi pastāv, piemēram, lidmašīnās vai slimnīcās.
- ▶ **Atslēdziet radio saskarni, piem., transportēšanas laikā.** Lai atslēgtu radio saskarni, jāizņem pogas tipa baterija un akumulators.
- ▶ **Pirms akumulatora apgaismošanas lampas ieslēgšanas ar Bosch lietotnes palīdzību pārliecinieties, ka ar lampu pastāv vizuālais kontakts un ir veikti visi drošības pasākumi.**
- ▶ **Nepieļaujiet putekļu uzkrāšanos darba vietā.** Putekļi var viegli aizdegties.
- ▶ **Šī akumulatora apgaismošanas lampa nav paredzēta, lai to lietotu bērni un personas ar ierobežotām fiziskajām, sensorajām vai garīgajām spējām, kā arī personas ar nepietiekošu pieredzi un zināšanām.** Šo akumulatora apgaismošanas lampu var lietot bērni no 8 gadu vecuma un personas ar ierobežotām fiziskajām, sensorajām vai garīgajām spējām vai ar nepietiekošu pieredzi un zināšanām pie nosacījuma, ka lietošana notiek par minēto personu drošību atbildīgas personas uzraudzībā vai saņemot no šīs personas norādījumus par drošu apiešanos ar akumulatora apgaismošanas lampu un ar tās lietošanu saistītajiem paaugstinātas bīstamības faktoriem. Pretējā gadījumā pastāv savainošanās briesmas izstrādājuma nepareizas lietošanas dēļ.

- **Neļaujiet bērniem lietot akumulatora apgaismošanas lampu.** Šo lampu ir paredzēts lietot profesionāli. Bērni var nejauši apzībināt sevi vai citas tuvumā esošās personas.

**Vārdiska preču zīme Bluetooth®, kā arī grafiskie apzīmējumi (logotipi), ir Bluetooth SIG Inc. reģistrētās preču zīmes un īpašums. Ikkatras šīs vārdiskās preču zīmes/grafiskā apzīmējuma izmantošanas Robert Bosch Power Tools GmbH amatā ir licence.**

## Izstrādājuma un tā funkciju apraksts

### Pielietojums

Akumulatora apgaismošanas lampā ir paredzēta portatīva, telpā un laikā ierobežota apgaismojuma nodrošināšanai iekštelpās un ārpus tām, taču tā nav piemērota vispārējai telpu apgaismošanai.

Pateicoties īpašam akumulatora pārsegam, akumulatora apgaismošanas lampā ir aizsargāta no putekļiem un listošu ūdeņu.

Pateicoties interfeisam Bluetooth®, akumulatora apgaismošanas lampā ir iespējams vadīt ar Bosch izvēlnes „Bosch Toolbox“ palīdzību.

### Attēlotās sastāvdaļas

Attēloto sastāvdaļu numerācija atbilst numuriem elektroinstrumenta attēlā, kas sniegts ilustratīvajā lappusē.

- (1) Ieslēdzējs
  - (2) Akumulatora pārsega fiksators
  - (3) Akumulatora pārsegs
  - (4) Apgaismojošā galva
  - (5) Balsts
  - (6) Dzesēšanas elements
  - (7) 5/8" vitne nostiprināšanai uz statīva
  - (8) Rokturis pārņemšanai
  - (9) Bateriju nodalījuma vāciņa skrūve
  - (10) Bateriju nodalījuma vāciņš
  - (11) Pogas tipa baterija
  - (12) Bateriju nodalījums
  - (13) Akumulatora atbrīvošanas taustiņš<sup>a)</sup>
  - (14) Akumulators<sup>a)</sup>
- a) Šeit attēlotie vai aprakstītie piederumi neietilpst standarta piegādes komplektā. Pilns pārskats par izstrādājuma piederumiem ir sniegts mūsu piederumu katalogā.

### Tehniskie parametri

Akumulatora apgaismošanas lampā	GLI 18V-2200 C	
Izstrādājuma numurs		3 601 D46 5..
Nominālais spriegums	V=	18
Aptuvenais degšanas ilgums <sup>A)</sup>	min/Ah	44

Akumulatora apgaismošanas lampā	GLI 18V-2200 C	
Maks. kopējā gaismas plūsma	lm	2200
Ieteicamā apkārtējās vides gaisa temperatūra uzlādes laikā	°C	0 ... +35
Pieļaujamā apkārtējās vides gaisa temperatūra darbības laikā <sup>B)</sup> un glabāšanas laikā	°C	-20 ... +50
Pogas tipa baterija	V tips	3 CR 2032
Ieteicamie akumulatori		GBA 18V... ProCORE18V... (maks. 8,0 Ah)
Ieteicamās uzlādes ierīces		GAL 18... GAX 18... GAL 36...
Aizsardzības klase <sup>C)</sup>		IP 64 (putekļdrošs un šļakatdrošs)

### Datu pārsūtīšana

Bluetooth <sup>®D)</sup>		Bluetooth <sup>®</sup> 4.1 (Low Energy)
Signāla sniedzamība <sup>E)</sup>	m	15
Izmantotais frekvenču diapazons	MHz	2402–2480
Izejas jauda	mW	< 2

- A) pie maksimālā spožuma, ieskaitot atlikušo laiku pietumšošanas režīmā
- B) Samazināta jauda pie temperatūras <0 °C.
- C) tikai pie aizvērtā un nostiprinātā akumulatora pārsega
- D) Mobilajām gala ierīcēm jābūt saderīgām ar Bluetooth<sup>®</sup> Low-Energy ierīcēm (versija 4.1) un jāatbalsta profils Generic Access Profile (GAP).
- E) Signāla sniedzamība var ievērojami mainīties atbilstīgi ārējiem apstākļiem, arī izmantotajai uztveršanas ierīcei. Slēgtās telpās un metāla šķēršļu (piemēram, sienas, plaukti, konstrukcijas u. c.) dēļ Bluetooth<sup>®</sup> signāla sniedzamība var būtiski samazināties.

Apgaismojamo objektu krāsu atdeve var būt izmainīta.

### Sistēmas prasības

Mobilā gala ierīce (planšetdators, viedtālrunis) <sup>A)</sup>	Android, iOS
--	--------------

- A) Minimālās sistēmas prasības atrodamas jūsu mobilās gala ierīces App Store (piem., Google Play vai iTunes).

## Montāža

### Akumulatora uzlāde (skatīt attēlu B)

- **Izmantojiet tikai tehniskajos datos norādītās uzlādes ierīces.** Tikai šīs uzlādes ierīces ir piemērotas akumulatora prožektorā izmantoto litija-jonu akumulatora uzlādei.

**Piezīme:** akumulators tiek piegādāts daļēji uzlādētā stāvoklī. Lai izstrādājums spētu darboties ar pilnu jaudu, pirms pirmās lietošanas pilnīgi uzlādējiet akumulatoru, pievienojot to uzlādes ierīcei.

Litija-jonu akumulatoru var uzlādēt jebkurā laikā, nebaidoties samazināt tā kalpošanas laiku. Akumulatoram nekaitē arī pārtraukums uzlādes procesā.

Elektroniskās elementu aizsardzības "Electronic Cell Protection (ECP)" funkcija aizsargā litija-jonu akumulatoru pret dziļo izlādi. Ja akumulators ir izlādējies, īpaša aizsargshēma automātiski izslēdz apgaismošanas lampu.

► **Pēc akumulatora apgaismošanas lampas automātiskas izslēgšanās nemēģiniet to no jauna ieslēgt ar ieslēdzēja palīdzību.** Šādas rīcības dēļ var tikt bojāts akumulators. Pirms akumulatora apgaismošanas lampas atkārtotas ieslēgšanas pārliecinieties, ka akumulators ir uzlādēts un akumulatora apgaismošanas lampa ir atdzisusi.

Lai izņemtu akumulatoru (14), nospiediet atbrīvošanas taustiņu (13) un izvelciet akumulatoru no lampas.

**Nedarbojieties ar spēku.**

Ievērojiet norādījumus par utilizāciju.

## Pogas tipa elementa lietošanas sākšana (skatīt attēlu B)

Pirmo reizi iedarbinot, jāizvelk izolējošā plēve, kas atrodas starp pogas tipa elementu (11) un pogas tipa elementa kontaktu.

Lai mobilā gala ierīce varētu uztvert akumulatora lampu arī bez ievietota akumulatora (14), tā ir aprīkota ar pogas tipa elementu.

Atbrīvojiet akumulatora pārsega fiksatoru (2) un atveriet akumulatora pārsegu (3).

Atskrūvējiet baterijas nodalījuma vāciņa skrūvi (9) un noņemiet baterijas nodalījuma vāciņu (10).

Izvelciet izolējošo plēvi, kas atrodas starp pogas tipa elementa kontaktiem, tad aizveriet vāciņu un nostipriniet to ar skrūvi.

## Lietošana

### Uzsākot lietošanu

#### Akumulatora ievietošana

Atbrīvojiet akumulatora pārsega fiksatoru (2) un nolociet akumulatora pārsegu (3).

Ievietojiet uzlādētu akumulatoru (14) apgaismojošajā galvā (4), līdz tas fiksējas ar skaidri sadzirdamu troksni un cieši pieguļ apgaismojošajai galvai (4).

Aizveriet akumulatora pārsegu (3) un noslēdziet akumulatora pārsega fiksatoru (2).

► **Aizverot akumulatora pārsegu, sekojiet, lai pareizi novietotos gumijas apmale.** Pretējā gadījumā netiek nodrošināta aizsardzība pret putekļiem un listošu ūdeni.

### Uzstādīšana

Uzmanīgi atlociet balstu (5) un novietojiet akumulatora apgaismošanas lampu uz grīdas. Raugieties, lai novietojums būtu stabils.

### Nostiprināšana statīva

Izmantojot vītņi stiprināšanai uz statīva (7), akumulatora apgaismošanas lampu var nostiprināt uz statīva.

Stingri pieskrūvējiet 5/8" skrūvi. Sekojiet, lai statīvs būtu stabili novietots.

### Apgaismojošās galvas noliekšana (attēls A)

Apgaismojošā galva (4) ir piestiprināta pie pārņēšanas roktura (8). Ar pārņēšanas roktura palīdzību apgaismojošo galvu var iestatīt piecos stāvokļos.

### Ieslēgšana un izslēgšana

Lai **ieslēgtu** akumulatora apgaismošanas lampu, nospiediet ieslēdzēju (1).

Lai **izslēgtu** akumulatora apgaismošanas lampu, no jauna nospiediet ieslēdzēju (1).

### Spilgtuma regulēšana

Lai ieslēgtu akumulatora apgaismošanas lampu ar maksimālo spožumu, īslaicīgi nospiediet ieslēdzēju (1). Lai iestatītu akumulatora apgaismošanas lampas spožumu 2 pakāpēs, turiet nospiestu ieslēdzēju (1), līdz lampa iedegas ar vēlamo spožumu.

### Termoatkarīga aizsardzība pret pārslodzi

Ja tiek pārsniegta pieļaujamā lietošanas temperatūra, vispirms samazinās lampas spožums, un pēc tam, ja nepieciešams, akumulatora apgaismošanas lampa izslēdzas, nodrošinot aizsardzību pret bojājumiem. Nogaidiet, līdz akumulatora apgaismošanas lampa atdziest, un tad to no jauna ieslēdziet.

### Pogas tipa baterijas nomaina (attēls B)

► **Izņemšanas laikā sekojiet, lai baterijas nodalījums (12) netiktu bojāts.**

► **Sekojiet, lai pogas tipa baterijas plusa izvads būtu vērstas augšup.**

Pirms pogas tipa baterijas (11) pilnīgas iztukšošanās lietotnē tiek parādīts brīdinājums.

Lai nomainītu pogas tipa bateriju (11), atbrīvojiet akumulatora pārsega fiksatoru (2) un atveriet akumulatora pārsegu (3).



Atskrūvējiet baterijas nodalījuma vāciņa skrūvi (9) un noņemiet baterijas nodalījuma vāciņu (10).

Izņemiet nolietoto pogas tipa bateriju un nomainiet to pret jaunu pogas tipa bateriju.

Aizveriet baterijas nodalījuma vāciņu un nostipriniet to ar skrūvi.

### Akumulatora uzlādes pakāpes indikators

Akumulatora uzlādes pakāpes indikatora zaļās LED diodes parāda akumulatora uzlādes pakāpi. Vadoties no drošības apsvērumiem, uzlādes pakāpe ir nolasāma tikai tad, ja lampa ir izslēgta.

Lai nolasītu akumulatora uzlādes pakāpi, nospiediet akumulatora uzlādes pakāpes nolasīšanas taustiņu  vai . Tas iespējams arī tad, ja akumulators ir izņemts no elektroinstrumenta.

Ja pēc akumulatora uzlādes pakāpes nolasīšanas taustiņa nospiešanas neiedegas neviena no uzlādes pakāpes indikatora LED diodēm, tas nozīmē, ka akumulators ir bojāts un to nepieciešams nomainīt.

#### Akumulatora tips GBA 18V...



LED diodes	Uzlādes pakāpe
3 LED diodes deg pastāvīgi zaļā krāsā	60–100 %
2 LED diodes deg pastāvīgi zaļā krāsā	30–60 %
1 LED diode deg pastāvīgi zaļā krāsā	5–30 %
1 LED diode mirgo zaļā krāsā	0–5 %

#### Akumulatora tips ProCORE18V...



LED diodes	Uzlādes pakāpe
5 LED diode deg pastāvīgi zaļā krāsā	80–100 %
4 LED diode deg pastāvīgi zaļā krāsā	60–80 %
3 LED diodes deg pastāvīgi zaļā krāsā	40–60 %
2 LED diodes deg pastāvīgi zaļā krāsā	20–40 %
1 LED diode deg pastāvīgi zaļā krāsā	5–20 %
1 LED diode mirgo zaļā krāsā	0–5 %

#### Vadība ar lietotnes palīdzību

Akumulatora apgaismošanas lampa ir aprīkota ar *Bluetooth*<sup>®</sup> moduli, kas caur interfeisu *Bluetooth*<sup>®</sup> nodrošina datu pārraidīšanu uz noteiktām mobilajām gala ierīcēm (piemēram, uz viedtālruni vai planšetdatoru).

Lai akumulatora apgaismošanas lampu varētu vadīt caur interfeisu *Bluetooth*<sup>®</sup>, Jums ir nepieciešama Bosch lietotne „Bosch Toolbox”. Lejupielādējiet lietotni no attiecīgā programmu veikala (Apple App Store, Google Play Store).

Nobeigumā izvēlieties izvēlnes apakšpunktu „My Tools”. Uz Jūsu mobilās gala ierīces displeja tiek parādīti tālākie soļi, kas jāveic, lai izveidotu savienojumu starp akumulatora apgaismošanas lampu un gala ierīci.

Pēc savienojuma izveidošanas starp akumulatora apgaismošanas lampu un gala ierīci kļūst pieejamas šādas funkcijas:

- tālvadīšana,
- vadīšana pēc laika,
- vairāku akumulatora apgaismošanas lampu apvienošana grupā,
- personalizēšana,
- statusa pārbaude, brīdinošo ziņojumu saņemšana,

- vispārējas informācijas saņemšana un instrumenta iestatīšana,
- instrumenta pārvaldība.

#### Norādījumi par darbu

Īsi pirms akumulatora apgaismošanas lampas izslēgšanās izlādēta akumulatora dēļ lampa trīs reizes nomirgo, tad iedegas ar samazinātu spilgtumu.

Pirms akumulatora lampa izslēdzas laika kontroles dēļ, tā mirgo piecas reizes.

Laika kontroli var pielāgot lietotnē (skatīt „Vadība ar lietotnes palīdzību”, Lappuse 144).

#### Kļūmes – cēloņi un novēršana

Iemesls	Novēršana
<b>Neizdodas izveidot <i>Bluetooth</i><sup>®</sup> savienojumu ar akumulatora apgaismošanas lampu.</b>	
Akumulatora apgaismošanas lampa nesūta <i>Bluetooth</i> <sup>®</sup> signālu.	Uz 10 sekundēm izņemiet pogas tipa bateriju (11) un akumulatoru (14).

**Lai gan akumulators ir ievietots uzlādēts, lampu nav iespējams lietot ar *Bluetooth*<sup>®</sup>.**

<i>Bluetooth</i> <sup>®</sup> modulis nav aktivēts.	Vairākas reizes nospiediet ieslēdzēju/izslēdzēju (1), līdz akumulatora lampu var lietot ar <i>Bluetooth</i> <sup>®</sup> .
---	--

**Pēc induktīvas akumulatora uzlādes akumulatora apgaismošanas lampa neieslēdzas.**

Induktīvi uzlādējami akumulatori pēc uzlādes ir atkārtoti jāinicializē.	Uz 10 sekundēm izņemiet akumulatoru (14).
---	---

**PIN, kas paredzēts *Bluetooth*<sup>®</sup> savienojumam, neder.**

PIN jāiestata atpakaļ uz rūpnīcas iestatījumu.	Uz 10 sekundēm izņemiet pogas tipa bateriju (11) un akumulatoru (14).
--	---

## Apkalpošana un apkope

### Apkalpošana un tīrīšana

- **Pirms jebkuras darbības ar akumulatora apgaismošanas lampu (piemēram, pirms montāžas, apkalpošanas u.c.), kā arī pirms lampas transportēšanas un novietošanas uzglabāšanai izņemiet no tās akumulatoru.** Ieslēdzēja nejausa nospiešana var izraisīt savainojumu.

Akumulatora apgaismošanas lampai nav nepieciešama apkalpošana, un tā nesatur daļas, kam būtu vajadzīga apkalpošana vai kas būtu nomaināmas.

Lai izvairītos no bojājumiem, tīriet akumulatora apgaismošanas lampas plastmasas disku vienīgi ar sausu, mikstu audumu. Nelietojiet moduļa apkopei tīrīšanas līdzekļus vai šķīdinātājus.

Ja pogas tipa baterija ir pilnībā izlādējusies, nomainiet to.



## Klientu apkalpošanas dienests un konsultācijas par lietošanu

Klientu apkalpošanas dienests atbildēs uz Jūsu jautājumiem par izstrādājumu remontu un apkalpošanu, kā arī par to rezerves daļām. Kopsalikuma attēlus un informāciju par rezerves daļām Jūs varat atrast interneta vietnē:

### www.bosch-pt.com

Bosch konsultantu grupa palīdzēs Jums vislabākajā veidā rast atbildes uz jautājumiem par mūsu izstrādājumiem un to piederumiem.

Pieprasot konsultācijas un pasūtīt rezerves daļas, noteikti paziņojiet 10 zīmju izstrādājuma numuru, kas norādīts uz izstrādājuma marķējuma plāksnītes.

### Latvijas Republika

Robert Bosch SIA  
Bosch elektroinstrumentu servisa centrs  
Mūkusalas ielā 97  
LV-1004 Rīga  
Tālr.: 67146262  
Telefakss: 67146263  
E-pasts: service-pt@lv.bosch.com

### Papildu klientu apkalpošanas dienesta adreses skatiet šeit:

www.bosch-pt.com/serviceaddresses

## Transportēšana

Ieteicamajiem litija jonu akumulatoriem ir piemērojami Bistamo kravu aprites likuma noteikumi. Lietotājs var transportēt akumulatorus ielu transporta plūsmā bez papildu nosacījumiem.

Pārsūtīt tos ar trešo personu starpniecību (piemēram, ar gaisa transporta vai citu transporta aģentūru starpniecību), jāievēro īpaši sūtījuma iesaiņošanas un marķēšanas noteikumi. Tāpēc sūtījumu sagatavošanas laikā jāpieaicina bistamo kravu pārvadāšanas speciālists.

Pārsūtiet akumulatoru tikai tad, ja tā korpus nav bojāts. Aizlīmējiet vaļējos akumulatora kontaktus un iesaiņojiet akumulatoru tā, lai tas iesaiņojumā nepārvietotos. Lūdzam ievērot arī ar akumulatoru pārsūtīšanu saistītos nacionālos noteikumus, ja tādi pastāv.

## Atbrivošanās no nolietotajiem izstrādājumiem



Nolietotās akumulatora apgaismošanas lampas, akumulatori, piederumi un iesaiņojuma materiāli jāpakļauj otrreizējai pārstrādei apkārtējai videi nekaitīgā veidā.



Neizmetiet akumulatora apgaismošanas lampas un akumulatorus vai baterijas sadzīves atkritumu tvertnē!

### Tikai ES valstīm.

Saskaņā ar Eiropas Savienības direktīvu 2012/19/ES par nolietotajām elektriskajām un elektroniskajām ierīcēm un šīs direktīvas atspoguļojumiem nacionālajā likumdošanā, lietošanai nederīgas akumulatora apgaismošanas lampas un

saskaņā ar Eiropas Savienības direktīvu 2006/66/EK, bojāti vai izlietoti akumulatori/baterijas ir jāsavāc atsevišķi un jānogādā otrreizējai pārstrādei apkārtējai videi nekaitīgā veidā.

Ja elektriskās un elektroniskās ierīces netiek atbilstoši utilizētas, tās var kaitēt videi un cilvēku veselībai iespējamās bistamo vielu klātbūtnes dēļ.

### Akumulatori/baterijas:

#### Litija-jonu:

Lūdzam ievērot sadaļā "Transportēšana" sniegtos norādījumus (skatīt „Transportēšana”, Lappuse 145).

## Lietuvių k.

## Saugos nuorodos naudojantiems akumulatorinius prožektorius



**Perskaitykite visas šias saugos nuorodas ir reikalavimus.** Nesilaikant saugos nuorodų ir reikalavimų gali trenkti elektros smūgis, kilti gaisras, galima smarkiai susižaloti ir sužaloti kitus asmenis.

### Išsaugokite šias saugos nuorodas ir reikalavimus, kad ir ateityje galėtumėte jais pasinaudoti.

- ▶ Prašome perskaityti visas saugos nuorodas ir taisykles, kurios buvo pridėtos prie akumulatoriaus arba elektrinio įrankio, su kuriuo buvo pristatytas akumulatorius, ir jų laikytis.
- ▶ **Su akumulatoriniu prožektoriumi elkitės atsargiai.** Akumulatorinis prožektorius smarkiai įkaitina, todėl padidėja gaisro ir sprogo pavojus.
- ▶ **Nedirbkite su akumulatoriniu prožektoriumi sprogoje aplinkoje.**
- ▶ **Jei akumulatorinis prožektorius išjungiamas automatiškai, įjungimo-išjungimo jungiklio nebespauskite.** Taip galite sugadinti ličio jonų akumulatorių. Prieš vėl įjungdami akumulatorinį prožektorių įsitinkinkite, kad akumulatorius yra įkrautas, o akumulatorinis prožektorius atvėšęs.
- ▶ **Naudokite tik originalią Bosch papildomą įrangą.**
- ▶ **Šviesos šaltinio pakeisti negalima.** Jei šviesos šaltinis yra pažeistas, reikia pakeisti visą akumulatorinį prožektorių.
- ▶ **Prieš pradėdami bet kokius akumulatorinio prožektoriaus remonto darbus (pvz., montavimo, techninės priežiūros ir kt.), o taip pat norėdami transportuoti ar sandėliuoti, iš akumulatorinio prožektoriaus išimkite akumulatorių.** Priešingu atveju galite susižeisti, netyčia nuspaudę įjungimo-išjungimo jungiklį.
- ▶ **Nenukreipkite šviesos srauto į žmones ar gyvūnus ir patys – net ir iš toliau – nežiūrėkite į šviesos srautą.**

- ▶ **Akumulatorinio prožektoriaus nenaudokite kelių eisme.** Akumulatorinis prožektorius nėra aprobuotas apšvietimui kelių eisme.

 0,2 m **Nuo akumulatorinio prožektoriaus iki visų apšviečiamų paviršių ir daiktų išlaikykite minimalų atstumą.** Jei atstumas sumažinamas, apšviečiami daiktai gali perkaisti.



**DĖMESIO! Nežiūrėkite ilgai į šviesos spindulį.** Optinis spinduliavimas gali pakenkti jūsų akims.

- ▶ **Neuždenkite prožektoriaus galvutės, kai akumulatorinis prožektorius veikia.** Prožektoriumi veikiant jo galvutė įkaista, todėl, jei karštis kaupiasi, gali nudeginti.
- ▶ **Pažeidus akumuliatorių ar netinkamai jį naudojant, gali išsiveržti garų.** Akumuliatorius gali užsidegti arba sprogti. Išvėdinkite patalpą ir, jei nukentėjote, kreipkitės į gydytoją. Šie garai gali sudirginti kvėpavimo takus.
- ▶ **Netinkamai naudojant akumuliatorių arba jei akumuliatorius pažeistas, iš jo gali ištekėti degaus skysčio.** Venkite kontakto su šiuo skysčiu. Jei skysčio pateko ant odos, nuplaukite jį vandeniu. Jei skysčio pateko į akis kreipkitės į gydytoją. Akumulatoriaus skystis gali sudirginti ar nudeginti odą.
- ▶ **Aštrūs daiktai, pvz., vinys ar atsuktuvai, arba išorinė jėga gali pažeisti akumuliatorių.** Dėl to gali įvykti vidinis trumpasis jungimas ir akumuliatorius gali sudegti, pradėti rūkti, sprogti ar perkaisti.
- ▶ **Nelaikykite sąvaržėlių, monetų, raktų, vinių, varžtų ar kitokių metalinių daiktų arti iš prietaiso ištraukto akumulatoriaus kontaktų.** Užtrumpinus akumulatoriaus kontaktus galima nusidiegti ar sukelti gaisrą.
- ▶ **Neardykite akumulatoriaus.** Galimas trumpojo sujungimo pavojus.
- ▶ **Akumuliatorių naudokite tik su gamintojo gaminiais.** Tik taip apsaugosite akumuliatorių nuo pavojingos per didelės apkrovos.



**Saugokite akumuliatorių nuo karščio, pvz., taip pat ir nuo ilgalaikio saulės spindulių poveikio, ugnies, nešvarumų, vandens ir drėgmės.** Išskyla sprogo ir trumpojo jungimo pavojus.



- ▶ **Akumuliatoriui įkrauti naudokite tik gamintojo nurodytą kroviklį.** Naudojant kitokio tipo akumuliatoriams skirtą įkroviklį, išskyla gaisro pavojus.



#### ĮSPĖJIMAS



**Užtikrinkite, kad tabletės formos elementas nepatektų į rankas vaikams.** Tabletės formos elementai yra pavojingi.

- ▶ **Tabletės formos elementų niekada neprarykite ir neikiškite į kitas kūno angas.** Jei kyla įtarimas, kad tabletės formos elementas buvo prarytas arba įstumtas į kitą kūno angą, nedelsdami kreipkitės į gydytoją. Pra-

rijus tabletės formos elementą, per 2 valandas gali atsirasti sunkių ir net mirtinų vidinių išdegimų.

- ▶ **Keisdami tabletės formos elementus laikykites tabletės formos elementų keitimo reikalavimų.** Išskyla sprogo pavojus.
- ▶ **Naudokite tik šioje naudojimo instrukcijoje nurodytus tabletės formos elementus.** Nenaudokite kitokių tabletės formos elementų ir kitokio energijos šaltinio.
- ▶ **Tabletės formos elemento nebandykite vėl įkrauti ir nesujunkite jo trumpuoju būdu.** Tabletės formos elementas gali tapti nesandarus, sprogti, užsidegti ir sukelti sužalojimus.
- ▶ **Išsikrovusius tabletės formos elementus išimkite ir pašalinkite laikydami reikalavimų.** Išsikrovę tabletės formos elementai gali tapti nesandarus ir dėl to gali pažeisti gaminį ir sužaloti asmenis.
- ▶ **Tabletės formos elementų neperkaitinkite ir neskirkite jų į ugnį.** Tabletės formos elementas gali tapti nesandarus, sprogti, užsidegti ir sukelti sužalojimus.
- ▶ **Tabletės formos elemento nepažeiskite ir jo neišardykite.** Tabletės formos elementas gali tapti nesandarus, sprogti, užsidegti ir sukelti sužalojimus.
- ▶ **Pažeistą tabletės formos elementą saugokite nuo kontakto su vandeniu.** Išsiliejantis litis su vandeniu gali sukurti vandeninį ir sukelti gaisrą, sproginimą arba sužaloti.
- ▶ **Nenaudokite akumulatorinio prožektoriaus, jei neužsidaro baterijų skyriaus dangtelis, išimkite tabletės formos elementus ir atiduokite akumuliatorinį prožektorius suremontuoti.**
- ▶ **Užtikrinkite, kad Bluetooth® ryšiu niekas akumulatorinio prožektoriaus netikėtai ir/arba neleistinaivaldytų.** Su Bosch taikomąja programa suteikite PIN kodą.
- ▶ **Akumulatorinis prožektorius yra su radijo sąsaja.** Būtinai laikytis vietinių eksploataavimo apribojimų, pvz., lėktuvuose ar ligoninėse.
- ▶ **Norėdami, pvz., transportuoti, radijo sąsają deaktyvinkite.** Norėdami išjungti radijo sąsają, išimkite tabletės formos elementą ir akumuliatorių.
- ▶ **Prieš įjungdami akumuliatorinį prožektorius Bosch programa, įsitinkite, kad matote akumuliatorinį prožektorius ir kad ėmėtės visų saugumo priemonių.**
- ▶ **Saugokite, kad darbo vietoje nesusikauptų dulkių.** Dulės lengvai užsidega.
- ▶ **Šis akumulatorinis prožektorius nėra skirtas, kad jį naudotų vaikai ir asmenys su fizinėmis, jutiminėmis ir dvasinėmis negalimomis arba asmenys, kuriems trūksta patirties arba žinių.** Šį akumuliatorinį prožektorius gali naudoti 8 metų ir vyresni vaikai bei asmenys su fizinėmis, jutiminėmis ir dvasinėmis negalimomis arba asmenys, kuriems trūksta patirties ar žinių, jei juos prižiūri ir už jų saugumą atsako atsakingas asmuo arba jei jie buvo instruktuoti, kaip saugiai naudoti akumuliatorinį prožektorius ir žino apie gresiančius pavojus. Priešingu atveju išskyla netinkamo naudojimo ir sužeidimų pavojus.

- **Neleiskite vaikams naudoti akumuliatorinio prožektoriaus.** Jis skirtas profesionaliam naudojimui. Vaikai gali netyčia apakinti save ir kitus žmones.

**Bluetooth® žodinis prekės ženklas, o taip pat vaizdinis prekės ženklas (logotipas), yra registruoti prekių ženklai ir „Bluetooth SIG, Inc.“ nuosavybė. Robert Bosch Power Tools GmbH šiuos žodinį ir vaizdinį prekės ženklus naudoja pagal licenciją.**

## Gaminio ir savybių aprašas

### Naudojimas pagal paskirtį

Akumuliatorinis prožektorius yra skirtas nestacionariam patalpų ir lauko zonų apšvietimui, jis apšviečia tam tikrą ribotą plotą ir veikia ribotą laiką, todėl nėra skirtas bendrajam patalpų apšvietimui.

Specialiu akumuliatoriaus gaubtu akumuliatorinis šviestuvus yra apsaugotas nuo dulkių prasiskverbimo ir vandens pusrų. Naudojantis **Bluetooth®**, akumuliatorinį prožektorių galima valdyti Bosch programėle „Bosch Toolbox“.

### Pavaizduoti prietaiso elementai

Numeriais pažymėtus elektrinio įrankio elementus rasite šios instrukcijos puslapiuose pateiktuose paveikslėliuose.

- (1) Įjungimo-išjungimo jungiklis
- (2) Akumuliatoriaus gaubto fiksatorius
- (3) Akumuliatoriaus gaubtas
- (4) Prožektoriaus galvutė
- (5) Atramine kojėlė
- (6) Radiatorius
- (7) Jungtis tvirtinti prie stovo 5/8"
- (8) Rankena prietaisui nešti
- (9) Baterijų skyriaus dangtelio varžtas
- (10) Baterijų skyriaus dangtelis
- (11) Tabletės formos elementas
- (12) Baterijų skyrelis
- (13) Akumuliatoriaus atblokovimo klavišas<sup>a)</sup>
- (14) Akumuliatorius<sup>a)</sup>

a) **Pavaizduoti ar parašyti priedai į tiekiamą standartinį komplektą neįeina. Visą papildomą įrangą rasite mūsų papildomos įrangos programoje.**

### Techniniai duomenys

Akumuliatorinis prožektorius	GLI 18V-2200 C	
Gaminio numeris		3 601 D46 5..
Nominalioji įtampa	V=	18
Švietimo trukmė <sup>A)</sup> , apie	min/Ah	44
Maks. bendra šviesos srovė	lm	2 200
Rekomenduojama aplinkos temperatūra įkraunant	°C	0 ... +35

### Akumuliatorinis prožektorius GLI 18V-2200 C

Leidžiamoji aplinkos temperatūra veikiant <sup>B)</sup> ir sandėliuojant	°C	-20 ... +50
Tabletės formos elementas	V Tipas	3 CR 2032
Rekomenduojami akumuliatoriai		GBA 18V... ProCORE18V... (maks. 8,0 Ah)
Rekomenduojami krovikliai		GAL 18... GAX 18... GAL 36...
Apsaugos klasė <sup>C)</sup>		IP 64 (apsauga nuo dulkių prasiskverbimo ir vandens pusrų)

### Duomenų perdavimas

<i>Bluetooth</i> <sup>D)</sup>		<i>Bluetooth</i> ® 4.1 („Low Energy“)
Signalų veikimo nuotolis <sup>E)</sup>	m	15
Naudojamas dažnių diapazonas	MHz	2 402–2 480
Išėjimo galia	mW	< 2

- A) šviečiant maksimaliu intensyvumu, jsk. likusį veikimo laiką mažo intensyvumo režimu
- B) Ribota galia, esant temperatūrai <0 °C
- C) galioja tik esant uždarytam ir užfiksuotam akumuliatoriaus gaubtui
- D) Mobilieji galiniai prietaisai turi būti tinkami naudoti su „Bluetooth®-Low-Energy“ prietaisais (4.1 versija) ir palaikyti „Generic Access Profile“ (GAP).
- E) Veikimo nuotolis, priklausomai nuo išorinių sąlygų, taip pat ir nuo naudojamo imtuvo, gali labai skirtis. Uždarose patalpose ir dėl metalinių barjerų (pvz., sienų, lentynų, lagaminų ir kt.) *Bluetooth*® veikimo nuotolis gali labai sumažėti.

Apšviestų objektų spalvos gali pakisti.

### Būtinios sąlygos sistemai

Mobilusis galinis prietaisas (planšetė, išmanusis telefonas) <sup>A)</sup>	„Android“, „iOS“
--	------------------

- A) Būtinios sąlygos sistemai yra nurodytos Jūsų mobiliojo galinio prietaiso programų parduotuvėje „App Store“ (pvz., „Google Play“ arba „iTunes“).

## Montavimas

### Akumuliatoriaus įkrovimas (žr. B pav.)

- **Naudokite tik techninių duomenų skyriuje nurodytus kroviklius.** Tik šie krovikliai yra priderinti prie Jūsų akumuliatoriniame prožektoriuje naudojamo licio jonų akumuliatoriaus.

**Nuoroda:** akumuliatorius pristatomas iš dalies įkrautas. Kad akumuliatorius veiktų visa galia, prieš pirmąjį naudojimą akumuliatorių kroviklyje visiškai įkraukite.

Ličio jonų akumuliatorių galima įkrauti bet kada, eksploatacivimo trukmė dėl to nesutrumpėja. Krovimo proceso nutraukimas akumuliatoriui nekenkia.

Celių apsaugos sistema "Electronic Cell Protection (ECP)" saugo ličio jonų akumuliatorių nuo visiškos iškrovos. Kai akumuliatorius išsikrauna, apsauginis išjungiklis išjungia akumuliatorinį prožektorių.

► **Jei akumuliatorinis prožektorius išjungiamas automatiškai, įjungimo-išjungimo jungiklio nepaspauskite.**

Taip galite sugadinti ličio jonų akumuliatorių. Prieš vėl įjungdami akumuliatorinį prožektorių įsitikinkite, kad akumuliatorius yra įkrautas, o akumuliatorinis prožektorius atvėšęs.

Norėdami išimti akumuliatorių (14), paspauskite atblokavimo klavišą (13) ir išimkite akumuliatorių iš akumuliatorinio prožektoriaus. **Traukdami nenaudokite jėgos.**

Laikykitės pateiktų šalinimo nurodymų.

### Tabletės formos elemento suaktyvinimas (žr. B pav.)

Pradėdami eksploatuoti pirmą kartą, nuimkite tarp tabletės formos elemento (11) ir tabletės formos elemento kontakto esančią skiriamąją plėvelę.

Kad mobilusis galinis prietaisas akumuliatorinį prožektorių galėtų aptikti ir tada, kai akumuliatorius (14) neįstatytas, jame yra įdėtas tabletės formos elementas.

Atfiksukite akumuliatoriaus gaubto fiksatorių (2) ir atidėkite akumuliatoriaus gaubtą (3).

Atsukite baterijų skyriaus dangtelio varžtą (9) ir nuimkite baterijų skyriaus dangtelį (10).

Nuo tabletės formos elemento kontakto nuimkite plėvelę, o baterijų skyriaus dangtelį vėl prisukite varžtu.

## Naudojimas

### Paruošimas naudoti

#### Akumuliatoriaus įdėjimas

Atfiksukite akumuliatoriaus gaubto fiksatorių (2) ir atidėkite akumuliatoriaus gaubtą (3).

Įkrautą akumuliatorių (14) stumkite į prožektoriaus galvutę (4), kol pajusite, kad jis užsifiksavo ir prigludo prie prožektoriaus galvutės (4).

Uždėkite akumuliatoriaus gaubtą (3), o tada užfiksukite akumuliatoriaus gaubto fiksatorių (2).

► **Uždarydami akumuliatoriaus gaubtą stebėkite, ar tinkamoje padėtyje yra guminė juostelė.** Priešingu atveju nebus užtikrinta apsauga nuo dulkių ir tyščančio vandens.

#### Pastatymas

Atsargiai atlenkite atraminę kojelę (5) ir pastatykite akumuliatorinį prožektorių ant žemės. Užtikrinkite saugų stovėjimą.

#### Tvirtinimas prie stovo

Naudodamiesi sriegiu prietaisui prie stovo tvirtinti (7), akumuliatorinį prožektorių galite prisukti prie stovo.

Tvirtai užveržkite 5/8" varžtą. Užtikrinkite stabilų stovo stovėjimą.

#### Prožektoriaus galvutės palenkimas (žr. A pav.)

Prožektoriaus galvutė (4) yra pritvirtinta prie rankenos prietaisui nešti (8). Naudojantis rankena prietaisui nešti, prožektoriaus galvutę galima nustatyti į penkis padėtis.

#### Įjungimas ir išjungimas

Norėdami akumuliatorinį prožektorių **įjungti**, paspauskite įjungimo-išjungimo jungiklį (1).

Norėdami akumuliatorinį prožektorių **išjungti**, dar kartą paspauskite įjungimo-išjungimo jungiklį (1).

#### Švietimo intensyvumo nustatymas

Norėdami akumuliatorinį prožektorių įjungti maksimaliu švietimo intensyvumu, trumpai paspauskite įjungimo-išjungimo jungiklį (1). Norėdami nustatyti vieną iš 2 švietimo intensyvumo pakopų, laikykite paspaustą įjungimo-išjungimo jungiklį (1), kol nustatysite pageidaujamą švietimo intensyvumą.

#### Su temperatūros pokyčiu susijusi apsauga nuo perkrovos

Viršijus leidžiamą darbinę temperatūrą, pirmiausia yra sumažinamas švietimo intensyvumas, o vėliau – kad būtų apsaugotas – išsijungia akumuliatorinis prožektorius. Palaukite, kol akumuliatorinis prožektorius atvės, ir akumuliatorinį prožektorių vėl įjunkite.

#### Tabletės formos elemento keitimas (žr. B pav.)

► **Išimdami saugokite, kad nepažeistumėte baterijų skyriaus (12).**

► **Tabletės formos elemento pliusinis polis turi būti nukreiptas aukštyn.**

Prieš visiškai išsieikvojant tabletės formos elementui (11), programoje parodomas įspėjimas.

Norėdami pakeisti tabletės formos elementą (11), atfiksukite akumuliatoriaus gaubto fiksatorių (2) ir atidėkite akumuliatoriaus gaubtą (3).



Atsukite baterijų skyriaus dangtelio varžtą (9) ir nuimkite baterijų skyriaus dangtelį (10).

Išimkite išsikrovusį tabletės formos elementą ir įdėkite naują tabletės formos elementą.

Baterijų skyriaus dangtelį vėl prisukite varžtu.

#### Akumuliatoriaus įkrovos būklės indikatorius

Žali akumuliatoriaus įkrovos būklės indikatoriai rodo akumuliatoriaus įkrovos būklę. Dėl saugumo, įkrovos būklę galima pažiūrėti tik tada, kai akumuliatorinis prožektorius išjungtas.

Jei norite, kad būtų parodyta įkrovos būklė, paspauskite įkrovos būklės mygtuką  arba . Tai galima ir tada, kai akumuliatorius yra išimtas.

Jei paspaudus mygtuką nešviečia nei vienas šviesadiodis indikatorius, vadinasi akumuliatorius yra pažeistas ir jį reikia pakeisti.

**Akumuliatoriaus tipas GBA 18V...**

LEDs	Talpa
Šviečia nuolat 3× žalias	60–100 %
Šviečia nuolat 2× žalias	30–60 %
Šviečia nuolat 1× žalias	5–30 %
Mirksi 1× žalias	0–5 %

**Akumuliatoriaus tipas ProCORE18V...**

LEDs	Talpa
Šviečia nuolat 5× žalias	80–100 %
Šviečia nuolat 4× žalias	60–80 %
Šviečia nuolat 3× žalias	40–60 %
Šviečia nuolat 2× žalias	20–40 %
Šviečia nuolat 1× žalias	5–20 %
Mirksi 1× žalias	0–5 %

**Valdymas programa**

Akumuliatorinis prožektorius yra su *Bluetooth*® moduliu, kuris radijo ryšio technika leidžia perduoti duomenis į tam tikrus mobiliuosius galinius prietaisus su *Bluetooth*® sąsaja (pvz., išmaniuosius telefonus, planšetes).

Norint valdyti akumuliacinį prožektorių *Bluetooth*® ryšiu, reikia Bosch programos „Bosch Toolbox“. Iš atitinkamos „App-Store“ programų parduotuvės („Apple App Store“, „Google Play Store“) parsisiųskite programą.

Tada programoje pasirinkite papunktį „My Tools“. Jūsų mobiliojo prietaiso ekrane bus parodyti visi kiti žingsniai, kaip akumuliacinį prožektorių sujungti su galiniu prietaisu.

Kai sukuriamas ryšys su mobiliuoju galiniu prietaisu, galima rinktis iš šių funkcijų:

- Nuotolinis valdymas
- Valdymas pagal laiką
- Kelių akumuliacinių šviestuvų apjungimas į vieną grupę
- Personalizacija
- Būsenos patikra, įspėjimų pranešimų pateikimas
- Bendroji informacija ir nustatymai
- Administravimas

**Darbo patarimai**

Išsikrovus akumuliaciniam, akumuliacinis prožektorius prieš išsijungdamas tris kartus sumirksi ir pradeda šviesti mažesniu intensyvumu.

Esant valdymui pagal laiką, prieš pat išsijungiant akumuliaciniam prožektoriumi, jis penkis kartus sumirksi.

Valdymą pagal laiką galite priderinti, naudodamiesi programa (žr. „Valdymas programa“, Puslapis 149).

**Gedimas – Priežastis ir pašalinimas**

Priežastis	Šalinimas
<b>Su akumuliaciniu prožektoriumi nepavyksta sukurti <i>Bluetooth</i>® ryšio.</b>	
Akumuliatorinis prožektorius nesiunčia <i>Bluetooth</i> ® signalo.	10-čiai sekundžių išimkite tabletės formos elementą <b>(11)</b> ir akumuliacinių <b>(14)</b> .

**Akumuliatorinio prožektoriaus nepavyksta valdyti *Bluetooth*® ryšiu, nors yra įdėtas įkrautas akumuliacinis.**

Nesuaktyvintas <i>Bluetooth</i> ® modulis.	Kelias kartus paspauskite įjungimo-išjungimo jungiklį <b>(1)</b> , kol akumuliacinį prožektorių bus galima valdyti <i>Bluetooth</i> ® ryšiu.
--	--

**Po belaidžio įkrovimo akumuliacinio prožektoriaus nepavyksta įjungti.**

Induktyviai įkraunamą akumuliacinių reikia iš naujo inicijuoti.	10-čiai sekundžių išimkite akumuliacinių <b>(14)</b> .
---	--

**Neveikia *Bluetooth*® ryšio PIN kodas.**

Reikia atkurti gamyklinį PIN kodo nustatymą.	10-čiai sekundžių išimkite tabletės formos elementą <b>(11)</b> ir akumuliacinių <b>(14)</b> .
--	--

**Priežiūra ir servisas****Priežiūra ir valymas**

- ▶ **Prieš pradėdami bet kokius akumuliacinio prožektoriaus remonto darbus (pvz., montavimo, techninės priežiūros ir kt.), o taip pat norėdami transportuoti ar sandėliuoti, iš akumuliacinio prožektoriaus išimkite akumuliacinių.** Priešingu atveju galite susižeisti, netyčia nuspaudę įjungimo-išjungimo jungiklį.

Akumuliatoriniam prožektoriumi techninės priežiūros nereikia, jame nėra dalių, kurias reiktų keisti ar atlikti techninę priežiūrą.

Akumuliatorinio prožektoriaus plastiko stiklą, kad jo nepažeistumėte, valykite sausu, minkštu skudurėliu. Nenaudokite valymo priemonių ir tirpiklių.

Kai tabletės formos elementas visiškai išsikrauna, pakeiskite jį nauju.

**Klientų aptarnavimo skyrius ir konsultavimo tarnyba**

Klientų aptarnavimo skyriuje gausite atsakymus į klausimus, susijusius su jūsų gaminio remontu, technine priežiūra bei at-sarginėmis dalimis. Detalius brėžinius ir informacijos apie at-sargines dalis rasite interneto puslapyje:

**www.bosch-pt.com**

Bosch konsultavimo tarnybos specialistai mielai pakonsultuos Jus apie gaminius ir jų papildomą įrangą.

leškant informacijos ir užsakant atsargines dalis prašome būtinai nurodyti dešimtženklį gaminio numerį, esantį firminėje lentelėje.

### Lietuva

Bosch įrankių servisas  
Informacijos tarnyba: (037) 713350  
Įrankių remontas: (037) 713352  
Faksas: (037) 713354  
El. paštas: service-pt@lv.bosch.com

### Kitus techninės priežiūros skyriaus adresus rasite čia:

www.bosch-pt.com/serviceaddresses

### Transportavimas

Rekomenduojamų ličio jonų akumuliatorių gabenimui taikomos pavojingų krovinių gabenimą reglamentuojančių įstatymų nuostatos. Naudotojui akumuliatorius gabenti keliais leidžiama be jokių apribojimų.

Jei siunčiant pasitelkiami tretieji asmenys (pvz., oro transportas, ekspedijavimo įmonė), būtina atsižvelgti į pakuotei ir ženkliniui taikomus ypatingus reikalavimus. Būtina, kad rengiant siuntą dalyvautų pavojingų krovinių gabenimo specialistas.

Siųskite tik tokius akumuliatorius, kurių nepažeistas korpusas. Apklijuokite kontaktus ir supakuokite akumuliatorių taip, kad jis pakuotėje nejudėtų. Taip pat laikykitės ir esamų papildomų nacionalinių taisyklių.

### Šalinimas



Akumuliatoriniai prožektoriai, akumuliatoriai, papildoma įranga ir pakuotės turi būti ekologiškai utilizuojami.



Akumuliatorių prožektorių, akumuliatorių bei baterijų nemeskite į buitinių atliekų konteinerius!

### Tik ES šalims:

Pagal Europos direktyvą 2012/19/ES dėl elektros ir elektroninės įrangos atliekų ir šios direktyvos perkėlimo į nacionalinę teisę aktus nebetinkami naudoti akumuliatoriniai prožektoriai ir pagal 2006/66/EB pažeistai ir susidėvėję akumuliatoriai/baterijos turi būti surenkami atskirai ir perdirbami aplinkai nekenksmingu būdu.

Netinkamai pašalintos elektros ir elektroninės įrangos atliekos dėl galimų pavojingų medžiagų gali turėti žalingą poveikį aplinkai ir žmonių sveikatai.

### Akumuliatoriai ir baterijos:

#### Ličio jonų:

prašome laikytis transportavimo skyriuje pateiktų nuorodų (žr. „Transportavimas“, Puslapis 150).

## 한국어

### 충전 랜턴 관련 안전 수칙



모든 안전 수칙과 지침을 숙지하십시오. 다음의 안전 수칙과 지침을 준수하지 않으면 화재 위험이 있으며 감전 혹은 중상을 입을 수 있습니다.

안전 수칙과 지침서는 계속 보관하시기 바랍니다.

- ▶ 배터리 또는 배터리와 함께 공급되는 전동공구에 동봉된 안전 수칙 및 관련 지침을 숙지하십시오.
- ▶ 충전 랜턴을 조심스럽게 다루십시오. 충전 랜턴에서 과도한 열이 생성되어 화재 및 폭발을 초래할 수 있습니다.
- ▶ 충전 랜턴을 폭발 위험이 있는 환경에서 작동하지 마십시오.
- ▶ 충전 랜턴이 자동으로 꺼진 뒤에는 전원 스위치를 누르지 마십시오. 배터리가 손상될 수 있습니다. 다시 충전 랜턴의 전원을 켜기 전에 배터리가 충전되고 충전 랜턴의 열이 식었는지 확인하십시오.
- ▶ 보쉬 순정 부품만 사용하십시오.
- ▶ 광원을 교체할 수 없습니다. 광원에 결함이 있는 경우, 충전 랜턴 전체를 교체해야 합니다.
- ▶ 충전 랜턴에서 작업(예: 조립, 유지보수 등)을 시작하기 전이나 랜턴을 운반 및 보관하는 경우 배터리를 충전 랜턴에서 분리하십시오. 실수로 전원 스위치가 작동하게 되면 부상을 입을 위험이 있습니다.
- ▶ 광선이 사람이나 동물에 향하지 않도록 하고 먼 거리에서도 직접 광선 안으로 들여다 보지 마십시오.
- ▶ 일반 도로에서 충전 랜턴을 사용하지 마십시오. 충전 랜턴은 일반 도로에서 조명 용도로 허용되지 않습니다.



충전 랜턴과 조명 받는 표면 및 대상 사이의 최소 간격을 준수하십시오. 이 간격에 못 미치면 조명 받는 대상이 과열될 수 있습니다.



주의! 장시간 동안 광선을 바라보지 마십시오. 광선으로 인해 눈이 손상될 수 있습니다.

- ▶ 충전 램프가 작동되는 동안 램프 헤드를 가리지 마십시오. 램프 헤드가 작동되는 동안 온도가 높아져 이 열기가 모여 화재를 유발할 수 있습니다.
- ▶ 배터리가 손상되었거나 잘못 사용될 경우 증기가 발생할 수 있습니다. 배터리에서 화재가 발생하거나 폭발할 수 있습니다. 작업장을 환기시키고, 필요한 경우 의사와 상담하십시오. 증기로 인해 호흡기가 자극될 수 있습니다.
- ▶ 배터리를 잘못 사용하거나 배터리가 손상된 경우, 배터리에서 가연성 유체가 흘러나올 수 있습니다. 누수가 생긴 배터리에 닿지 않도록 하십시오. 피부에 접하게 되었을 경우 즉시 물로 씻으십시오. 유체가 눈에 닿았을 경우 바로 의사와 상담하십시오.

- ▶ 실시요. 배터리에서 나오는 유체는 피부에 자극을 주거나 화상을 입힐 수 있습니다.
- ▶ 못이나 스크류 드라이버 같은 뾰족한 물체 또는 외부에서 오는 충격 등으로 인해 축전지가 손상될 수 있습니다. 내부 단락이 발생하여 배터리가 타거나 연기가 발생하고, 폭발 또는 과열될 수 있습니다.
- ▶ 배터리를 사용하지 않을 때는 각 극 사이에 브리징 상태가 생길 수 있으므로 페이퍼 클립, 동전, 열쇠, 못, 나사 등 유사한 금속성 물체와 멀리하여 보관하십시오. 배터리 극 사이에 쇼트가 일어나 화상을 입거나 화재로 이어질 수 있습니다.
- ▶ 배터리를 분해하지 마십시오. 단락이 발생할 위험이 있습니다.
- ▶ 제조사의 배터리 제품만 사용하십시오. 그래야만 배터리 과부하의 위험을 방지할 수 있습니다.

 배터리를 태양 광선 등 고열에 장시간 노출되지 않도록 하고 불과 오염물질, 물, 수분이 있는 곳에 두지 마십시오. 폭발 및 단락의 위험이 있습니다.

- ▶ 배터리는 제조사에서 권장하는 충전기에만 충전하십시오. 특정 제품의 배터리를 위하여 제조된 충전기에 적합하지 않은 다른 배터리를 충전할 경우 화재 위험이 있습니다.

 경고

 동전형 배터리를 어린이 혼자 사용하지 않도록 하십시오. 동전형 배터리는 위험합니다.

- ▶ 동전형 배터리를 삼키거나 다른 경로를 통해 인체에 유입되는 일이 절대 없도록 하십시오. 동전형 배터리를 삼켰거나 다른 경로를 통해 인체에 유입된 것으로 의심되는 경우 즉시 의사와 상담하십시오. 동전형 배터리가 인체에 들어가면 2시간 내에 심각한 부상을 일으키고 사망을 초래할 수 있습니다.
- ▶ 동전형 배터리 교환 시 올바른 방법으로 동전형 배터리를 교환하십시오. 폭발 위험이 있습니다.
- ▶ 본 설명서에 제시된 동전형 배터리만 사용하십시오. 다른 동전형 배터리 또는 다른 에너지 공급원을 사용하지 마십시오.
- ▶ 수은전지를 재충전하지 말고 합선을 피하십시오. 수은전지가 누수되어 폭발, 화재 및 상해를 유발할 수 있습니다.
- ▶ 방전된 수은전지는 규정에 맞게 제거한 후 폐기하십시오. 방전된 수은전지는 누수될 수 있으며 이는 인체나 제품에 해를 끼칠 수 있습니다.
- ▶ 수은전지의 과열을 방지하고 불에 가까이 하지 마십시오. 수은전지가 누수되어 폭발, 화재 및 상해를 일으킬 수 있습니다.
- ▶ 수은전지를 손상시키거나 분리하지 마십시오. 수은전지가 누수되어 폭발, 화재 및 상해를 일으킬 수 있습니다.

- ▶ 손상된 수은전지에 물이 닿지 않도록 하십시오. 리튬이 누수되어 화재 또는 폭발이 일어나거나 이로 인하여 부상을 입을 수 있습니다.
- ▶ 배터리함 커버가 제대로 닫히지 않을 경우 충전 랜턴을 더 이상 사용하지 말고, 동전형 배터리를 분리한 후 충전 랜턴을 수리하십시오.
- ▶ 충전 랜턴이 무감독 상태 그리고/또는 허용되지 않은 상태에서 블루투스®로 조작되고 있지 않은지 확인하십시오. 보쉬 애플리케이션을 이용해 PIN 번호를 부여하십시오.
- ▶ 충전 랜턴에는 무선 인터페이스가 장착되어 있습니다. 비행기나 병원 등 장소에 따른 제약에 주의하십시오.
- ▶ 운반 시 등에는 무선 인터페이스를 비활성화하십시오. 무선 인터페이스를 끄려면 동전형 배터리 및 배터리를 분리하십시오.
- ▶ 충전 랜턴의 전원을 켜기 전에 보쉬 앱을 이용하여 충전 랜턴이 보이는지 그리고 모든 안전 예방수단을 갖추었는지 확인하십시오.
- ▶ 작업장에 분진이 쌓이지 않도록 하십시오. 분진이 쉽게 발화할 수 있습니다.
- ▶ 본 충전 랜턴은 어린이나 정신지체 및 신체 부자유자, 혹은 경험이나 지식이 부족한 사람이 사용하기에 적합하지 않습니다. 본 충전 랜턴은 안전 책임자의 감독 하에 혹은 감독자에게 충전 랜턴의 안전한 사용법과 관련 위험사항에 대한 교육을 받고 이해한 경우에 한해 8세 이상의 어린이, 정신지체 및 신체 부자유자, 혹은 경험이나 지식이 부족한 사람이 사용할 수 있습니다. 이를 지키지 않을 경우, 오작동과 부상의 위험이 따릅니다.
- ▶ 어린이가 충전 램프를 사용하는 일이 없도록 하십시오. 본 램프는 전문 작업용으로 설계되었습니다. 어린이가 의도치 않게 자기 자신 또는 다른 사람의 눈이 부시게 만들 수 있습니다.
- ▶ 해당 무선설비는 전파통신 가능성이 있으므로 인명안전과 관련된 서비스는 할 수 없습니다.

Bluetooth® 워드마크 및 이미지 표시(로고)는 Bluetooth SIG, Inc. 소유의 등록 상표입니다. Robert Bosch Power Tools GmbH에서는 라이선스 하에 해당 워드마크/이미지 표시를 사용하고 있습니다.

## 제품 및 성능 설명

### 규정에 따른 사용

충전 랜턴은 휴대용으로 점등하기 위한 용도로 개발되었으며, 일반 공간 조명에는 적합하지 않습니다. 특수 배터리 커버를 이용하면 충전 랜턴에 먼지 및 비산수가 들어가지 않도록 보호할 수 있습니다. 블루투스®가 작동되면, 보쉬 앱 “Bosch Toolbox” 를 이용하여 조작할 수 있습니다.

### 제품의 주요 명칭

제품의 주요 명칭에 표기되어 있는 번호는 기기 그림이 나와있는 면을 참고하십시오.

- (1) 전원 스위치

- (2) 배터리 커버 잠금장치
- (3) 배터리 커버
- (4) 충전 램프
- (5) 받침판
- (6) 히트 싱크
- (7) 삼각대 연결 부위 5/8"
- (8) 운반용 손잡이
- (9) 배터리 케이스 덮개용 나사
- (10) 배터리 케이스 덮개
- (11) 동전형 배터리
- (12) 배터리 케이스
- (13) 배터리 해제 버튼<sup>a)</sup>
- (14) 배터리<sup>a)</sup>

a) 도면이나 설명서에 나와있는 액세서리는 표준 공급부품에 속하지 않습니다. 전체 액세서리는 저하 액세서리 프로그램을 참고하십시오.

### 제품 사양

충전 랜턴	GLI 18V-2200 C	
제품 번호	3 601 D46 5..	
정격 전압	V=	18
조명 시간 <sup>A)</sup> , 약	min/Ah	44
전체 광속, 최대	lm	2 200
충전 시 권장되는 주변 온도	°C	0 ... +35
작동 시 <sup>B)</sup> 및 보관 시 허용되는 주변 온도	°C	-20 ... +50
동전형 배터리	V 타입	3 CR 2032
권장 배터리	GBA 18V... ProCORE18V... (최대 8.0 Ah)	
권장하는 충전기	GAL 18... GAX 18... GAL 36...	
보호 등급 <sup>C)</sup>	IP 64 (방진 및 방수 처리)	
<b>데이터 전송</b>		
블루투스 <sup>D)</sup>	블루투스® 4.1 (Low Energy)	
신호 도달 범위 <sup>E)</sup>	m	15
사용된 주파수 범위	MHz	2 402-2 480

### 충전 랜턴 GLI 18V-2200 C

출력 mW < 2

- A) 감광 모드일 때 잔여 작동 시간을 포함한 최대 밝기에서
- B) 온도 < 0 °C일 때 출력 제한
- C) 배터리 커버가 잠겨 있는 경우만 해당
- D) 모바일 단말기는 블루투스® Low-Energy-장치(버전 4.1)와 호환되어야 하며, 일반 접근 프로파일(Generic Access Profile, GAP)을 지원해야 합니다.
- E) 도달 범위는 사용하는 수신기를 비롯한 외부 조건에 따라 큰 차이가 있을 수 있습니다. 폐쇄된 공간에서 사용하거나 금속 장애물(예: 벽, 선반, 케이스 등)을 통과하는 경우 블루투스® 도달 범위가 현저하게 줄어들 수 있습니다.

조명을 받은 개체는 컬러가 다르게 보일 수 있습니다.

### 시스템 전제조건

모바일 단말기(태블릿, 스마트폰)<sup>A)</sup> Android, iOS

- A) 시스템 전제조건 최소 사양은 모바일 단말기의 App Store(예: Google Play 또는 iTunes)에서 확인할 수 있습니다.

## 조립

### 배터리 충전하기(그림 B 참조)

▶ 기술자료에 기재되어 있는 충전기만 사용하십시오. 충전 랜턴에 사용된 리튬이온 배터리에는 이 충전기만 사용할 수 있습니다.

**지침:** 배터리는 일부 충전되어 공급됩니다. 배터리의 성능을 완전히 보장하기 위해서는 처음 사용하기 전에 배터리를 충전기에 완전히 충전하십시오. 리튬이온 배터리는 항상 충전할 수 있으며, 이로 인해 수명이 단축되지 않습니다. 충전을 하다 중간에 중지해도 배터리가 손상되지 않습니다.

리튬이온 배터리는 전자 셀 보호 “Electronic Cell Protection (ECP)” 기능이 있어 과도하게 방전되지 않습니다. 배터리가 방전되면 충전 랜턴의 안전 스위치가 작동하여 불이 꺼집니다.

▶ 충전 랜턴이 자동으로 꺼진 뒤에는 전원 스위치를 누르지 마십시오. 배터리가 손상될 수 있습니다. 다시 충전 랜턴의 전원을 켜기 전에 배터리가 충전되어 있고 충전 랜턴이 냉각되어 있는지 확인하십시오.

배터리 (14) 를 분리하려면 배터리 해제 버튼 (13) 을 누른 상태로 충전 랜턴에서 배터리를 당겨 빼십시오. **무리하게 힘을 가하지 마십시오.**

폐기처리에 관련된 지시 사항을 준수하십시오.

### 동전형 배터리 작동하기(그림 B 참조)

최초 가동을 위해 동전형 배터리 (11) 와 동전형 배터리 접점 사이에 있는 분리용 필름을 제거하십시오.

배터리 (14) 가 끼워져 있지 않더라도 모바일 단말기에서 충전 랜턴을 감지할 수 있도록, 충전 랜턴에는 동전형 배터리가 장착되어 있습니다.

배터리 커버 잠금장치 (2) 를 풀고 커버 (3) 를 여십시오.



배터리 케이스 덮개 (9)의 볼트를 풀고 배터리 케이스 덮개 (10)를 분리하십시오.

동전형 배터리 접점에서 필름을 제거한 후 배터리 케이스 덮개를 다시 볼트로 체결하십시오.

## 작동

### 기계 시동

#### 배터리 장착하기

배터리 커버 잠금장치 (2)를 풀고 커버 (3)를 여십시오.

충전한 배터리 (14)는 배터리가 맞물려 고정되는 것이 느껴지고 랜턴 헤드 (4)에 나란히 밀착될 때까지 랜턴 헤드 (4)쪽으로 미십시오.

배터리 커버 (3)를 닫은 후 배터리 커버 잠금장치 (2)를 닫으십시오.

▶ 배터리를 닫을 때 고무 테두리의 위치가 올바르게 확인하십시오. 그렇지 않을 경우 먼지 및 비산수가 들어갈 수 있습니다.

#### 설치

받침판 (5)을 조심스럽게 펼친 후 충전 랜턴을 바닥에 세우십시오. 안전하게 세워졌는지 확인하십시오.

#### 삼각대에 고정하기

삼각대 연결부위 (7)을 이용하여 충전 랜턴을 삼각대에 체결하십시오.

5/8" 볼트를 단단하게 조이십시오. 삼각대가 안전하게 세워졌는지 확인하십시오.

#### 랜턴 헤드 방향 전환하기(그림 A 참조)

랜턴 헤드 (4)는 운반용 손잡이 (8)에 고정되어 있습니다. 운반용 손잡이를 이용해 랜턴 헤드를 다섯 가지 위치로 설정할 수 있습니다.

#### 전원 스위치 작동

충전 랜턴을 작동하려면 전원 스위치 (1)를 누르십시오.

충전 랜턴의 전원을 끄려면 전원 스위치 (1)를 다시 누르십시오.

#### 밝기 설정하기

전원 스위치 (1)를 짧게 누르면, 충전 랜턴은 가장 밝게 켜집니다. 밝기는 2단계로 조정 가능하며, 밝기를 조정하려면 원하는 밝기가 나타날 때까지 전원 스위치 (1)를 누르고 계십시오.

#### 온도에 따른 과부하 방지 기능

허용되는 작동 온도 범위를 초과하면, 경우에 따라 보호를 위해 충전 랜턴의 전원이 꺼지기 전에 먼저 밝기가 줄어듭니다. 충전 랜턴을 냉각시킨 후 다시 전원을 켜십시오.

#### 동전형 배터리 교체하기(그림 B 참조)

▶ 분리 시 배터리 케이스 (12)가 손상되지 않도록 유의하십시오.

▶ 동전형 배터리의 플러스극이 위쪽을 향하도록 하십시오.

동전형 배터리 (11)가 완전히 소모되기 전에 애플 경고 표시가 나타납니다.

동전형 배터리 (11)를 교체하려면, 배터리 커버 잠금장치 (2)를 풀고 배터리 커버 (3)를 여십시오.



배터리 케이스 덮개 (9)의 볼트를 풀고 배터리 케이스 덮개 (10)를 분리하십시오.

방전된 동전형 배터리를 꺼내고 새 동전형 배터리를 끼워넣습니다.

배터리 케이스 덮개를 다시 볼트로 체결하십시오.

#### 배터리 충전상태 표시기

배터리 충전상태 표시기에 있는 녹색 LED는 배터리의 충전 상태를 나타냅니다. 안전상의 이유로 충전 랜턴의 전원이 꺼져 있는 경우에만 잔량상태 확인이 가능합니다.

충전상태 표시기 버튼  또는 을 누르면, 충전상태가 표시됩니다. 배터리가 분리된 상태에서도 표시 가능합니다.

충전상태 표시기 버튼을 눌렀는데도 LED가 켜지지 않으면 배터리가 손상된 것이므로 교환해 주어야 합니다.

#### 배터리 형식 GBA 18V...



LED	용량
연속등 3x 녹색	60-100 %
연속등 2x 녹색	30-60 %
연속등 1x 녹색	5-30 %
점멸등 1x 녹색	0-5 %

#### 배터리 형식 ProCORE18V...



LED	용량
연속등 5x 녹색	80-100 %
연속등 4x 녹색	60-80 %
연속등 3x 녹색	40-60 %
연속등 2x 녹색	20-40 %
연속등 1x 녹색	5-20 %
점멸등 1x 녹색	0-5 %

#### 애플을 통한 제어

충전 랜턴에는 블루투스® 모듈이 장착되어 있으며, 이 모듈은 무선 기술을 이용하여 블루투스® 인터페이스가 있는 특정한 모바일 단말기에 데이터를 전송합니다(예: 스마트폰, 태블릿).

블루투스®를 통해 충전 랜턴을 제어하려면, 보쉬 앱 "Bosch Toolbox"가 있어야 합니다. 해당 앱스토어(Apple App Store, Google Play Store)를 통해 앱을 다운받으십시오.

다운받은 후 앱에서 “My Tools” 항목을 선택하십시오. 모바일 단말기의 디스플레이에 충전 랜턴을 단말기에 연결하기 위한 모든 단계가 제시됩니다.

모바일 단말기에 연결했을 경우 제공되는 기능:

- 원격 제어
- 시간 제어
- 여러 개의 충전 랜턴을 하나의 그룹으로 통합하는 기능
- 사용자 개별화
- 상태 점검, 경고 메시지 출력
- 일반 정보 및 설정 내역
- 관리

### 사용방법

배터리가 없어 충전 랜턴이 꺼질 경우, 꺼지기 직전에 3회 조명이 깜박이며 밝기가 줄어든 상태로 조명됩니다.

시간 제어로 인해 충전 랜턴이 꺼질 경우, 꺼지기 직전에 5회 조명이 깜박입니다.

시간 제어는 앱을 통해 조정할 수 있습니다(참조 „앱을 통한 제어“, 페이지 153).

### 고장 - 원인 및 대책

원인	해결 방법
<b>충전 랜턴에 블루투스®를 연결할 수 없습니다.</b>	
충전 랜턴이 블루투스® 신호를 보내지 않습니다.	10초 동안 동전형 배터리 (11) 및 배터리 (14)를 분리하십시오.
<b>충전 랜턴에 배터리가 장착되고 충전된 상태임에도 불구하고 블루투스®를 통해 조작할 수 없습니다.</b>	
블루투스® 모듈이 활성화되어 있지 않습니다.	충전 랜턴을 블루투스®로 조작할 수 있을 때까지 전원 스위치 (1)을 여러 번 누르십시오.
<b>랜턴에 장착했던 보쉬 배터리를 충전 했음에도 충전 랜턴의 전원이 켜지지 않습니다.</b>	
유도식으로 충전 가능한 배터리는 새로 초기화해야 합니다.	10초 동안 배터리 (14)를 분리하십시오.
<b>블루투스® 연결의 PIN 번호가 작동하지 않습니다.</b>	
PIN 번호를 초기 설정 상태로 리셋해야 합니다.	10초 동안 동전형 배터리 (11) 및 배터리 (14)를 분리하십시오.

## 보수 정비 및 서비스

### 보수 정비 및 유지

- ▶ 충전 랜턴에서 작업(예: 조립, 유지보수 등)을 시작하기 전이나 랜턴을 운반 및 보관하는 경우 배터리를 충전 랜턴에서 분리하십시오. 실수로 전원 스위치가 작동하게 되면 부상을 입을 위험이 있습니다.

충전 랜턴은 보수 정비할 필요가 없으며 교환해 주어야 할 부품이 없습니다.

충전 랜턴의 플라스틱창은 손상되지 않도록 부드러운 마른 천으로만 닦아주십시오. 세척제 또는 용제를 사용하지 마십시오.

동전형 배터리가 완전히 방전된 경우, 새 배터리로 교체해 주십시오.

### AS 센터 및 사용 문의

AS 센터에서는 귀하 제품의 수리 및 보수정비, 그리고 부품에 관한 문의를 받고 있습니다. 대체 부품에 관한 분해 조립도 및 정보는 인터넷에서도 찾아볼 수 있습니다 - [www.bosch-pt.com](http://www.bosch-pt.com)

보수 사용 문의 팀에서는 보쉬의 제품 및 해당 액세서리에 관한 질문에 기꺼이 답변 드릴 것입니다.

문의나 대체 부품 주문 시에는 반드시 제품 네임 플레이트에 있는 10자리의 부품번호를 알려 주십시오.

콜센터  
080-955-0909

다른 AS 센터 주소는 아래 사이트에서 확인할 수 있습니다:

[www.bosch-pt.com/serviceaddresses](http://www.bosch-pt.com/serviceaddresses)

### 운반

권장하는 리튬이온 배터리는 위험물 관련 규정을 따릅니다. 배터리는 별도의 요구 사항 없이 사용자가 직접 도로 상에서 운반할 수 있습니다.

제3자를 통해 운반할 경우(항공 운송이나 운송 회사 등) 포장과 표기에 관한 특별한 요구 사항을 준수해야 합니다. 이 경우 발송 준비를 위해 위험물 전문가와 상담해야 합니다.

표면이 손상되지 않은 배터리만 사용하십시오. 배터리의 접촉 단자면을 덮어 불인 상태로 내부에서 움직이지 않도록 배터리를 포장하십시오. 또한 이와 관련한 국내 규정을 준수하십시오.

### 처리



충전 랜턴, 배터리, 부품 및 포장은 친환 경적으로 재활용됩니다.



충전 랜턴과 충전용 배터리/배터리를 가정용 쓰레기로 배출하지 마십시오!

### 충전용 배터리/배터리: 리튬이온:

운반 단락에 나와 있는 지침을 참고하십시오 (참조 „운반“, 페이지 154).

## عربي

## إرشادات الأمان الخاصة بالمصابيح المزودة بمركم



**اقرأ جميع إرشادات الأمان والتعليمات.** إن ارتكاب الأخطاء عند تطبيق إرشادات الأمان والتعليمات قد يؤدي إلى حدوث صدمات كهربائية، و إلى نشوب المرائق و/أو الإصابة بجروح خطيرة. **احتفظ بجميع الملاحظات التحذيرية والتعليمات للمستقبل.**

يرجى قراءة واتباع كافة إرشادات الأمان والتوجيهات المرفقة بالمركم أو العدة الكهربائية المرفق معها المركم.

**تعامل بحرص مع المصباح المزودة بمركم.** تتولد حرارة شديدة من المصباح المزود بمركم مما يزيد خطر حدوث حريق أو انفجار.

**لا تعمل بالمصباح المزود بمركم في الأماكن المعرضة للانفجار.**

**لا تتابع الضغط على مفتاح التشغيل والإيقاف بعد فصل المصباح المزود بمركم أوتوماتيكياً.** قد يتعرض المركم لأضرار. تأكد أن المركم مشحون وأن المصباح المزود بمركم قد برد قبل أن تقوم بإعادة تشغيله.

**استخدم فقط قطع الغيار الأصلية من بوش.**

**لا يمكن تغيير مصدر الضوء.** في حالة تلف مصدر الضوء، يجب تغيير المصباح المزود بالمركم بشكل كامل.

**قم بخلع المركم قبل إجراء أي عمل على المصباح المزود بمركم (مثل التركيب، الصيانة، وما شابه) وكذلك أيضاً عند نقله وتخزينه.** هناك خطر إصابة بجروح عند الضغط على مفتاح التشغيل والإطفاء بشكل غير مقصود.

**لا توجه شعاع الليزر على الأشخاص أو الحيوانات ولا توجه نظرك إلى شعاع الليزر، ولا حتى عن بعد كبير.**

**لا تستخدم المصباح المزود بمركم داخل حركة المرور.** فالمصباح الزود بمركم غير مسموح به أثناء الحركة المرورية.

**حافظ على الحد الأدنى للمسافة بين المصباح المزود بمركم وجميع الأسطح والأشياء الموجه إليها.** في حالة الانخفاض عن هذه المسافة قد تتعرض الأشياء المضاءة لسخونة مفرطة.

**تنبيه! لا تقم بتوجيه نظرك إلى شعاع الليزر لمدة طويلة.** قد يسبب الإشعاع المرئي أضراراً لعينيك.

**لا تقم بتغطية رأس المصباح الشمسي أثناء تشغيل المصباح المزود بمركم.** تتعرض رأس المصباح للسخونة أثناء التشغيل وقد تتسبب في حدوث حروق في حالة احتباس الحرارة.

**قد تنطلق أبخرة عند تلف المركم واستخدامه بطريقة غير ملائمة.** يمكن أن يحترق المركم أو يتعرض للانفجار. أمن توفر الهواء النقي وراجع

الطبيب إن شعرت بشكوى. قد تهيج هذه الأبخرة المجاري التنفسية.

**في حالة سوء الاستعمال أو تلف المركم فقد يتسرب السائل القابل للاشتعال من المركم.** تجنب ملامسته. اشطفه بالماء في حال ملامسته بشكل غير مقصود. في حالة وصول السائل إلى العينين، فراجع الطبيب إضافة إلى ذلك. قد يؤدي سائل المركم المتسرب إلى تهيج البشرة أو إلى الاحتراق.

**يمكن أن يتعرض المركم لأضرار من خلال الأشياء المدببة مثل المسامير والمفكات أو من خلال تأثير القوى الخارجية.** وقد يؤدي هذا إلى تقصير الدائرة الكهربائية الداخلية واحترق المركم أو خروج الأدخنة منه أو انفجاره وتعرضه لسخونة مفرطة.

**حافظ على إبعاد المركم الذي لا يتم استعماله عن مشابك الورق وقطع النقود المعدنية والمفاتيح والمسامير واللواكب وغيرها من الأغراض المعدنية الصغيرة التي قد تقوم بتوصيل الملامسين ببعضهما البعض.** قد يؤدي تقصير الدارة الكهربائية بين ملامسي المركم إلى الاحتراق أو إلى اندلاع النار.

**لا تفتح المركم.** يتشكل خطر تقصير الدائرة الكهربائية.

**اقتصر على استخدام المركم في منتجات الجهة الصانعة.** يتم حماية المركم من فرط التحميل الخطير بهذه الطريقة فقط دون غيرها.

**احرص على حماية المركم من الحرارة، بما ذلك التعرض لأشعة الشمس باستمرار ومن النار والاحتساخ والماء والرطوبة.** حيث ينشأ خطر الانفجار وخطر حدوث دائرة قصر.



**اشمن المراكم فقط عبر أجهزة الشمن التي يُنصح باستخدامها من طرف المنتج.** ينشأ خطر اندلاع حريق عند استخدام الشواحن المخصصة لنوع معين من المراكم مع نوع آخر من المراكم.



تحذير

**تأكد من عدم وصول البطارية القرصية إلى أيدي الأطفال.** البطاريات القرصية خطيرة.



**لا يجوز مطلقاً بلع البطاريات القرصية أو إدخالها في أي فتحة من فتحات الجسم.** إذا ساورك الشك في أنك ابتلعت البطارية القرصية أو دخلت في أي فتحة من فتحات جسمك فتوجه إلى الطبيب على الفور. فابتلاع البطارية القرصية قد يتسبب في حدوث اكتوءات داخلية خطيرة، وقد يؤدي إلى الوفاة في خلال ساعتين.

**احرص عند تغيير البطارية الخلفية أن يتم استبدالها بطريقة فنية سليمة.** قد ينشأ خطر انفجار.

**اقتصر على استخدام البطاريات القرصية المذكورة في دليل التشغيل هذا.** لا تستخدم بطاريات قرصية أخرى أو مصدر آخر للإمداد بالتيار.

◀ لا تسمح للأطفال باستخدام المصباح المزود بمركم. المنتج مخصص للاستخدام الإحترافي. قد يتسبب الأطفال في تعريض الآخرين أو تعريض أنفسهم للإبهار.

**كلمة Bluetooth®** وكذلك علامات التصميم (الشعارات) هي علامات تجارية مسجلة ملك لشركة Bluetooth SIG, Inc. أي استخدام لهذه الكلمات/علامات التصميم من قبل **Robert Bosch Power Tools GmbH** يخضع لترخيص.

## وصف المنتج والأداء

### الاستعمال المخصص

المصباح المزود بمركم مخصص لإضاءة النطاقات الداخلية والخارجية المحدودة، عن طريق إضاءة متحركة ولفترة زمنية محدودة، وهو غير مناسب للاستخدامات العامة في إضاءة الغرف.

المصباح المزود بمركم مؤمن ضد الغبار ورذاذ الماء من خلال غطاء خاص للمركم.

تتبع تقنية Bluetooth® استخدام المصباح المزود بمركم عبر تطبيق Bosch «Bosch Toolbox».

### الأجزاء المصورة

يشير ترقيم الأجزاء المصورة إلى رسوم العدة الكهربائية الموجودة في صفحة الرسوم التخطيطية.

- (1) مفتاح التشغيل والإطفاء
- (2) قفل غطاء المركم
- (3) غطاء المركم
- (4) رأس المصباح
- (5) قدم الارتكاز
- (6) عنصر تبريد
- (7) حاضن الحامل ثلاثي القوائم 5/8 بوصة
- (8) مقبض حمل
- (9) لولب غطاء حجرة البطاريات
- (10) غطاء حجرة البطاريات
- (11) بطارية قرصية
- (12) حجرة البطاريات
- (13) زر فك إقفال المركم<sup>(a)</sup>
- (14) المركم<sup>(a)</sup>

(a) لا يتضمن إطار التوريد الاعتيادي التوابع المصورة أو المشروحة. تجد التوابع الكاملة في برنامجنا للتوابع.

### البيانات الفنية

المصباح المزود بمركم		GLI 18V-2200 C
رقم الصنف		3 601 D46 5..
الجهد الاسمي	فلط=	18
مدة الإضاءة <sup>(a)</sup> ، حوالي	دقيقة/	44
	أمبير ساعة	

- ◀ لا تحاول إعادة شحن البطارية القرصية، ولا تقم بعمل دائرة قصر للبطارية. قد تصعب البطارية القرصية غير محكمة ضد التسريب، وقد تنفجر أو تشتعل مما يعرض الأشخاص للإصابة.
- ◀ احرص على خلع البطاريات القرصية التي فرغت شحنتها وتخلص منها وفقا للتشريعات.
- البطاريات فارغة الشحنة قد تصعب غير محكمة ضد التسريب وبالتالي، فقد تتسبب في وقوع أضرار بالمنتج وفي حدوث إصابات.
- ◀ احرص على ألا ترتفع درجة حرارة البطارية الخلوية بشكل زائد وألا تلقها في النار. قد تصعب البطارية القرصية غير محكمة ضد التسريب، وقد تنفجر أو تشتعل مما يعرض الأشخاص للإصابة.
- ◀ احرص على عدم حدوث أضرار بالبطارية القرصية ولا تقم بتفكيكها. قد تصعب البطارية القرصية غير محكمة ضد التسريب، وقد تنفجر أو تشتعل مما يعرض الأشخاص للإصابة.
- ◀ لا تجعل البطارية القرصية التالفة تلامس الماء. قد يتسبب الليثيوم المتسرب من البطارية عند ملامسته الماء في انبعاث الهيدروجين، وبالتالي فقد يحدث حريق أو انفجار أو إصابات للأشخاص.
- ◀ لا تواصل استخدام المصباح المزود ببطارية عند مواجهة صعوبة في غلق غطاء حيز البطاريات، وقم حينها بخلع البطارية القرصية وإصلاح المصباح المزود ببطارية.
- ◀ تأكد من عدم استخدام المصباح العامل بمركم عن طريق Bluetooth® دون قصد و/أو بشكل غير مسموح به. قم بإعطاء رقم PIN باستخدام تطبيق بوش.
- ◀ المصباح العامل بمركم مزود بوصلة بينية لاسلكية. تراعى قيود التشغيل الممثلة، على سبيل المثال في الطائرات أو المستشفيات.
- ◀ قم بإيقاف تفعيل الوصلة البينية أثناء النقل مثلا، لفصل الوصلة البينية قم بخلع البطارية القرصية والمركم.
- ◀ تأكد قبل تشغيل المصباح المزود بمركم بواسطة تطبيق Bosch من وجود اتصال بصري مع المصباح المزود بمركم ومن اتخاذ لكافة احتياطات الأمان.
- ◀ تجنب تراكم الغبار بمكان العمل. يمكن أن يشتعل الغبار بسهولة.
- ◀ هذا المصباح المزود بمركم غير مخصص لاستخدام الأطفال والأشخاص الذين يعانون من نقص في القدرات البدنية أو الحسية أو العقلية أو الذين ليست لديهم الخبرة أو الدراية. لا يمكن استخدام هذا المصباح المزود بمركم من قبل الأطفال من 8 سنوات فأكثر، بالإضافة للأشخاص الذين يعانون من نقص في القدرات البدنية أو الحسية أو العقلية أو الذين ليست لديهم الدراية والمعرفة، إلا في حالة الإشراف عليهم من قبل شخص مسؤول عن سلامتهم أو إذا تم إرشادهم إلى كيفية التعامل الآمن مع هذا الشاحن، وإلى الأخطار المرتبطة به. وإلا فقد ينشأ خطر نتيجة للاستخدام الخاطئ وقد ينتج عنه إصابات.

**إرشاد:** يتم تسليم المركم وهو بحالة شحن جزئي. لضمان قدرة أداء المركم الكاملة، يتوجب شحن المركم في تجهيزة الشحن بشكل كامل قبل الاستعمال لأول مرة.

يمكن أن يتم شحن مركم أيونات الليثيوم في أي وقت، دون أن يقلل ذلك من فترة صلاحيته. لا يتسبب قطع عملية الشحن في الإضرار بالمركم.

تم حماية مركم أيونات الليثيوم من التفريغ الشديد بواسطة واقية الخلايا الإلكترونية "Electronic Cell Protection (ECP)". يتم إطفاء المصباح المزود بالمركم بواسطة قارئة وقائية عندما يفرغ المركم.

◀ **لا تتابع الضغط على مفتاح التشغيل والإطفاء بعد فصل المصباح المزود بمركم أوتوماتيكيا.** فقد يتعرض المركم لأضرار. تأكد أن المركم مشحون والمصباح المزود بمركم أصبح باردًا قبل تشغيله مرة أخرى.

خلع المركم (14) اضغط على زر فك الإقفال (13) واجذب المركم من المصباح العامل بمركم. لا تستخدم القوة أثناء ذلك.

تراجع الإرشادات عند التخلص من العدد.

### تشغيل البطارية القرصية (انظر الصورة B)

عند التشغيل لأول مرة، قم بخلع الرقاقة الفاصلة من بين البطارية القرصية (11) وملامس البطارية القرصية.

إتاحة رصد المصباح العامل بمركم دون تركيب المركم (14) عن طريق الجهاز الجوال تم تزويده ببطارية قرصية.

قم بفك قفل غطاء المركم (2) وفتح غطاء المركم (3).

قم بفك لولب غطاء حجرة البطاريات (9) واخلع غطاء حجرة البطاريات (10).

قم بخلع الرقاقة من ملامس البطارية القرصية، وغلغ غطاء حجرة البطاريات باستخدام اللولب مرة أخرى.

## التشغيل

### بدء التشغيل

#### تركيب المركم

قم بفك قفل غطاء المركم (2) وفتح غطاء المركم (3).

قم بتركيب المركم المشحون (14) في رأس المصباح (4)، إلى أن يثبت بشكل ملموس ويتسطح مع رأس المصباح (4).

قم بخلع غطاء المركم (3) ثم قفل غطاء المركم لاحقًا (2).

◀ **احرص أثناء غلق غطاء المركم على الوضع الصحيح للشفة المطاطية.** وإلا فإن الحماية من الأثرية ورذاذ الماء قد تصبح غير مضمونة.

#### النصب

قم بفرد قدم الارتكاز (5) بحرص، وضع المصباح المزود بمركم على الأرض. احرص على ثبات المصباح.

المصباح المزود بمركم		GLI 18V-2200 C
إجمالي تدفق الضوء، بعد أقصى	لومن	2 200
درجة الحرارة المحيطة الموصى بها عند الشحن	°م	0 ... +35
درجة الحرارة المحيطة المسموح به عند التشغيل <sup>(6)</sup> وعند التخزين	°م	-20 ... +50
بطارية قرصية	فلط النوع	3 CR 2032
المراكم الموصى بها		GBA 18V... ProCORE18V... (بعد أقصى) 8,0 أمبير ساعة
أجهزة الشحن الموصى بها		GAL 18... GAX 18... GAL 36...
فئة الحماية <sup>(c)</sup>		IP 64 (حماية من الغبار ورذاذ الماء)

نقل البيانات	
Bluetooth® <sup>(D)</sup>	Bluetooth® 4.1 (Low Energy)
مدى الإشارة <sup>(E)</sup>	15 متر
نطاق التردد المستخدم	2402-2480 ميغا هرتز
قدرة الخرج	2 > ملي واط

(A) عند أقصى شدة إضاءة شاملا الوقت المتبقي في الوضع المنخفض

(B) قدرة محدودة في درجات الحرارة > 0°م

(C) يسري فقط في حالة غلق غطاء المركم وتأمين قفله

(D) يجب أن يكون الجهاز الجوال متوافق مع الأجهزة منخفضة الطاقة Bluetooth® (الإصدار 4.1) ويدعم وضع الوصول العام (GAP).

(E) قد يختلف مدى الإرسال بدرجة كبيرة تبعًا للظروف الخارجية، بما في ذلك جهاز الاستقبال المستخدم. داخل الأماكن المغلقة ومن خلال الموجز المعدنية (على سبيل المثال الجدران والأرفف والحفائب وما شابه) قد ينخفض مدى إرسال Bluetooth® بشكل كبير.

قد يختلف الانعكاس اللوني للأجسام المضاعة.

### متطلبات النظام

الجهاز الجوال (تابلت، نظام أندرويد، نظام iOS هاتف ذكي)<sup>(A)</sup>

(A) تجد أدنى اشتراطات للنظام في متجر التطبيقات بجهازك الجوال (على سبيل المثال Google Play أو iTunes).

## التركيب

### شحن المركم (انظر الصورة B)

◀ **اقتصر على استخدام أجهزة الشحن المذكورة في المواصفات الفنية.** أجهزة الشحن هذه دون غيرها هي المتوائمة مع مركم أيونات الليثيوم المستخدم في المصباح العامل بمركم الخاص بك.

## نوع المرمك GBA 18V...



السعة	مصابيح الدايدو
60-100 %	ضوء مستمر 3× أخضر
30-60 %	ضوء مستمر 2× أخضر
5-30 %	ضوء مستمر 1× أخضر
0-5 %	الإضاءة الوماضة 1× أخضر

## نوع المرمك ProCORE18V...



السعة	مصابيح الدايدو
80-100 %	ضوء مستمر 5× أخضر
60-80 %	ضوء مستمر 4× أخضر
40-60 %	ضوء مستمر 3× أخضر
20-40 %	ضوء مستمر 2× أخضر
5-20 %	ضوء مستمر 1× أخضر
0-5 %	الإضاءة الوماضة 1× أخضر

## التحكم من خلال التطبيق

المصباح مزود بمرمك مجهز بمودول Bluetooth®، يتيح نقل البيانات باستخدام التقنية اللاسلكية إلى أجهزة جوال معينة مزودة باتصال Bluetooth® (مثل الهاتف الذكي أو التابلت).

للتحكم في المصباح المزود بمرمك عن طريق Bluetooth® تحتاج إلى تطبيق Bosch «Bosch Toolbox». قم بتنزيل التطبيق عن طريق متجر تطبيقات مناسب (مثل Apple App Store أو Google Play Store).

ثم اختر داخل التطبيق البند الفرعي «My Tools» تظهر في وحدة عرض جهازك الجوال كافة الخطوات الأخرى لربط المصباح المزود بمرمك مع جهازك الجوال. بعد إنشاء الاتصال بالجهاز الجوال تتاح الوظائف التالية:

- التحكم عن بعد
- التحكم في الوقت
- تكوين مجموعة من عدة مصابيح مزودة بمرمك
- المواءمة مع المتطلبات الشخصية
- اختبار الحالة، إصدار بلاغات التحذير
- المعلومات العامة والإعدادات
- الإدارة

## إرشادات العمل

قبل انطفاء المصباح المزود بمرمك نتيجة فراغ شحنة البطارية بمدّة قصيرة، يومض المصباح ثلاث مرات، وبضوءٍ بشدّة إضاءة منخفضة.

قبل انطفاء المصباح المزود بمرمك بسبب نظام التحكم في الوقت يومض المصباح خمس مرات.

## التثبيت على حامل ثلاثي القوائم

يمكن بواسطة حاضن الحامل ثلاثي القوائم (7) ربط المصباح المزود بمرمك في الحامل ثلاثي القوائم. أحكم ربط اللولب 5/8 بوصة. تأكد من ثبات الحامل ثلاثي القوائم بشكل آمن.

## تحريك رأس المصباح (انظر الصورة A)

رأس المصباح (4) مثبتة على مقبض الحمل (8). يمكن ضبط رأس المصباح على خمسة أوضاع باستخدام مقبض الحمل.

## التشغيل والإطفاء

لغرض تشغيل المصباح المزود بمرمك، اضغط على مفتاح التشغيل/الإيقاف (1).

لغرض إطفاء المصباح المزود بمرمك اضغط مفتاح التشغيل والإطفاء (1) مجدداً.

## ضبط شدة الإضاءة

اضغط لفترة قصيرة على مفتاح التشغيل والإطفاء (1) لتشغيل المصباح المزود بمرمك بأقصى إضاءة ممكنة. لضبط شدة الإضاءة على درجتين احتفظ بمفتاح التشغيل/الإطفاء (1) مضغوطاً إلى أن يتم الوصول إلى شدة الإضاءة المرغوبة.

## وسيلة الحماية من التحميل الزائد المرتبطة بدرجة الحرارة

إذا تم تجاوز درجة حرارة التشغيل المسموح بها، فسيتم تخفيض شدة الإضاءة أولاً، بعدها قد يتم إطفاء المصباح المزود بمرمك لحمايته عند الضرورة. انتظر إلى أن يبرد المصباح المزود بمرمك، ثم شغله مرة أخرى.

## تغيير البطارية القرصية (انظر الصورة B)

◀ احرص أثناء الخلع على عدم إحداث أضرار بدرج البطارية (12).

◀ احرص على أن يشير القطب الموجب للبطارية القرصية إلى أعلى.

قبل انتهاء شحنة البطارية القرصية (11) بالكامل، يظهر تحذير في التطبيق.

لتغيير البطارية القرصية (11)، قم بفك غطاء المرمك (2) ثم افتح غطاء المرمك (3).

قم بفك لولب غطاء حجرة البطاريات (9) واخلع غطاء حجرة البطاريات (10).

أخرج البطارية القرصية الفارغة وقم بتركيب بطارية قرصية جديدة.

أغلق غطاء حجرة البطاريات مرة أخرى باستخدام اللولب.

## مبين حالة شحن المرمك

تشير مصابيح الدايدو الخضراء الخاصة بمبين حالة شحن المرمك إلى حالة شحن المرمك. لأسباب تتعلق بالسلامة فإنه لا يمكن الاستعلام عن حالة الشحن إلا والمصباح العامل بمرمك مطفأً.

اضغط على زر مبين حالة الشحن Ⓜ أو Ⓜ أو Ⓜ لعرض حالة الشحن. يمكن هذا أيضاً والمرمك مزجج.

إذا لم يضيء أي مصباح دايدو بعد الضغط على زر مبين حالة الشحن، فهذا يعني أن المرمك تالف ويجب تغييره.

يلزم ذكر رقم الصنف ذو الفئات العشر وفقا للوحة صنع المنتج عند إرسال أية استفسارات أو طلبات قطع غيار.

#### المغرب

Robert Bosch Morocco SARL  
53, شارع الملازم محمد محروود  
20300 الدار البيضاء  
الهاتف: +212 5 29 31 43 27  
البريد الإلكتروني: sav.outillage@ma.bosch.com

تجد المزيد من عناوين الخدمة تحت:

www.bosch-pt.com/serviceaddresses

#### النقل

تضع مراكم أيونات الليثيوم الموصى بها لاشتراطات قانون المواد الخطرة. يسمح للمستخدم أن يقوم بنقل المراكم على الطرقات دون التقيد بأية شروط إضافية.

عندما يتم إرسالها عن طريق طرف آخر (مثلا: الشحن الجوي أو شركة شحن)، يتوجب التقيد بشروط خاصة بصدد التغليف ووضع العلامات. ينبغي استشارة خبير متخصص بنقل المواد الخطيرة عندما يرغب بتحضير المرمك المراد شحنه في هذه الحالة.

لا تقوم بشحن المراكم إلا إذا كان هيكلها الخارجي سليماً. قم بتغطية الملامسات المكشوفة ن بلاصقات، و قم بتغليف المرمك بحيث لا يتحرك في الطرد. يرجى أيضاً مراعاة التشريعات المحلية المتعلقة إن وجدت.

#### التخلص من العدة الكهربائية

يجب التخلص من المصابيح العاملة بمرمك والمراكم والتوابع والتغليف بطريقة منصفة بالبيئة عن طريق النفايات القابلة لإعادة التصنيع.

لا ترم المصابيح العاملة بمرمك والمراكم/البطاريات في النفايات المنزلية.



#### المراكم/البطاريات:

#### مراكم أيونات الليثيوم:

يرجى مراعاة الإرشادات الواردة في جزء النقل (انظر "النقل"، الصفحة 159).

يمكن مواءمة نظام التحكم في الوقت عن طريق التطبيق (انظر "التحكم من خلال التطبيق"، الصفحة 158).

#### الأخطاء - الأسباب والعلاج

السبب	العلاج
لا يمكن إنشاء اتصال Bluetooth® بالمصباح العامل بمرمك.	المصباح العامل بمرمك لا اخلع البطارية القرصية يرسل إشارة Bluetooth®. (11) والمرمك (14) لمدة 10 ثوان.
تعذر استخدام المصباح العامل بمرمك عن طريق Bluetooth® بالرغم تركيب المرمك في حالة مشحونة.	موديول Bluetooth® غير اضغط على مفتاح التشغيل والإطفاء (1) إلى أن يمكن استخدام مصباح المرمك عن طريق Bluetooth®.
تعذر تشغيل المصباح العامل بمرمك بعد الشحن اللاسلكي.	يجب تهيئة المرمك القابل اخلع المرمك (14) لمدة للشحن الحثي مرة أخرى. 10 ثوان.
رقم PIN لاتصال Bluetooth® لا يعمل.	يجب إعادة ضبط رقم PIN اخلع البطارية القرصية إلى أوضاع ضبط المصنع. (11) والمرمك (14) لمدة 10 ثوان.

#### الصيانة والخدمة

##### الصيانة والتنظيف

◀ قم بخلع المرمك قبل إجراء أي عمل على المصباح المزود بمرمك (مثل التركيب، الصيانة، وما شابه) وكذلك أيضا عند نقله وتخزينه. هناك خطر إصابة بجروح عند الضغط على مفتاح التشغيل والإطفاء بشكل غير مقصود.

لا يحتاج المصباح المزود بالمرمك للصيانة ولا يتضمن أية أجزاء ينبغي استبدالها أو صيانتها. لا تنظف القرص البلاستيكي الخاص بالمصباح المزود بالمرمك إلا بواسطة قطعة قماش جافة وطرية لتجنب وقوع أضرار. لا تستخدم مواد تنظيف أو مواد مذيبة.

في حالة فراغ شحنة البطارية القرصية تماما قم بتغييرها بأخرى جديدة.

##### خدمة العملاء واستشارات الاستخدام

يجيب مركز خدمة العملاء على الأسئلة المتعلقة بإصلاح المنتج وصيانتها، بالإضافة لقطع الغيار. تجد الرسوم التفصيلية والمعلومات الخاصة بقطع الغيار في الموقع: [www.bosch-pt.com](http://www.bosch-pt.com)  
يسر فريق Bosch لاستشارات الاستخدام مساعدتك إذا كان لديك أي استفسارات بخصوص منتجاتنا وملحقاتها.

## فارسی

### راهنمایی های ایمنی برای چراغقوه های شارژی



همه دستورات ایمنی و راهنماییها را بخوانید. اشتباهات ناشی از عدم رعایت این دستورات ایمنی ممکن است باعث برقرافتگی، سوختگی و یا سایر جراثمت های شدید شود.

#### همه هشدارهای ایمنی و راهنماییها را برای آینده خوب نگهداری کنید.

لطفاً کلیه نکات ایمنی و راهنمایی هایی که همراه با ابزار برقی یا باتری ارسال می شوند را بخوانید. با احتیاط با چراغقوه شارژی کار کنید. چراغقوه شارژی حرارت زیادی تولید می کند که می تواند خطر آتشسوزی یا انفجار شدید را به همراه داشته باشد.

با چراغقوه شارژی در محیط دارای خطر انفجار کار نکنید.

پس از خاموش شدن اتوماتیک چراغقوه شارژی از فشار دادن مجدد کلید قطع و وصل خودداری کنید. این میتواند باعث آسیب دیدن باتری شود. قبل از روشن کردن چراغقوه شارژی مطمئن شوید که باتری شارژ و چراغقوه شارژی خنک شده است.

تنها از متعلقات اصل Bosch استفاده کنید.

منبع نور (لامپ) را نمی توان تعویض کرد. در صورت خراب بودن منبع نور (لامپ) بایستی کل چراغ قوه را تعویض نمود.

قبل از انجام هر گونه کاری با ابزار برقی (از جمله نصب، سرویس و غیره) و همچنین به هنگام حمل و نقل و یا در انبار نگهداری کردن، باتری را از داخل چراغقوه شارژی خارج کنید. در صورت تماس اتفاقی با کلید قطع و وصل، خطر آسیب دیدگی وجود دارد.

جهت پرتو نور را به طرف اشخاص و حیوانات متمرکز نکنید و خودتان مستقیماً به پرتو نور نگاه نکنید، حتی از فاصله دور.

از چراغقوه شارژی در خیابان استفاده نکنید. چراغقوه شارژی برای روشنایی در خیابان مجاز نیست.

حداقل فاصله چراغ قوه شارژی را نسبت به تمام سطوح و اشیاء تابیده شده با پرتو را رعایت نمایید. در صورت کمتر بودن فاصله ممکن است اشیاء با نور زیاد بیش از اندازه داغ شوند.



توجه! برای زمان طولانی به پرتوی نور نگاه نکنید. این نور می تواند برای چشم های شما مضر باشد.



سر چراغ قوه را در حین کار آن نپوشانید. سر چراغ هنگام کار داغ می شود و می تواند در صورت انباشته شدن حرارت منجر به سوختگی شود.

در صورتیکه باتری آسیب دیده باشد و یا از آن بطور بی رویه استفاده شود، ممکن است از باتری بخارهایی بلند شود. باتری ممکن است آتش بگیرد یا منفجر شود. در این حالت هوای محیط را تازه کنید؛ اگر احساس ناراحتی کردید، به پزشک مراجعه نمایید. استنشاق این بخارها ممکن است به مجاری تنفسی شما آسیب برساند.

کاربری اشتباه باتری میتواند باعث خروج مایعات از آن شود. از هرگونه تماس با این مایعات خودداری کنید. در صورت تماس اتفاقی با آن، دست خود و یا محل تماس را با آب بشوئید. در صورت آلوده شدن چشم با این مایع، باید به پزشک مراجعه کنید. مایع خارج شده از باتری میتواند باعث التهاب پوست و سوختگی شود.

بوسیله ی اشیاء تیز مانند میخ یا پیچگوشنی یا تاثیر نیروی خارجی ممکن است باتری آسیب ببیند. ممکن است اتصالی داخلی رخ دهد و باتری آتش گیرد، دود کند، منفجر شود یا بیش از حد داغ گردد.

در صورت عدم استفاده از باتری باید آنرا از گیره های فلزی، سکه، کلید، میخ، پیچ و دیگر وسائل کوچک فلزی دور نگه دارید، زیرا این وسائل ممکن است باعث ایجاد اتصالی شوند.

ایجاد اتصالی بین دو قطب باتری (ترمیمالهای باتری) میتواند باعث سوختگی و ایجاد حریق شود.

باتری را باز نکنید. خطر اتصال کوتاه وجود دارد.

تنها از باتری برای محصولات تولیدی شرکت استفاده کنید. فقط در اینصورت باتری در برابر خطر اعمال فشار بیش از حد محافظت میشود.

باتری را در برابر حرارت، از جمله در برابر تابش مداوم خورشید و همچنین در برابر آتش، آلودگی، آب و رطوبت محفوظ بدارید. خطر اتصالی و انفجار وجود دارد.

باتری را تنها توسط دستگاههای شارژ توصیه شده از طرف تولید کننده استفاده کنید. چنانچه از شارژی که برای نوع خاصی از باتری ها در نظر گرفته شده است، جهت شارژ باتریهای دیگر استفاده شود، خطر آتشسوزی وجود دارد.

هشدار



مطمئن شوید که باتری دکمه ای در دسترس کودکان قرار نگیرد. باتری های دکمه ای خطرناک هستند.



باتری های دکمه ای را هرگز نباید بلعید یا در جاهای دیگر بدن وارد کرد. چنانچه متوجه شدید که باتری دکمه ای بلعیده شده یا به نحوی وارد جای دیگر بدن شده است، فوراً به پزشک مراجعه کنید. بلعیدن باتری دکمه ای ممکن است در طول 2 ساعت منجر به سوختگی داخلی و مرگ گردد.



استفاده کنند. در غیر اینصورت خطر کاربرد اشتباه و جراثیم وجود دارد.

◀ **نگذارید که کودکان از چراغ قوه شارژی استفاده کنند.** چراغ قوه برای استفاده حرفه ای در نظر گرفته شده است. در صورت استفاده اطفال از آن، ممکن است باعث تابش ناخواسته نور و آسیب دیدن بینائی خود و یا دیگران بشود.

علامت کلمه *Bluetooth*® همچنین نماد تصویری (لوگوها)، علائم تجاری ثبت شده و متعلق به *Bluetooth SIG, Inc.* می باشند. هرگونه استفاده از این علامت کلمه/نماد تصویری، توسط شرکت *Robert Bosch Power Tools GmbH* تحت مجوز می باشد.

## توضیحات محصول و کارکرد

### موارد استفاده از دستگاه

چراغ شارژی برای روشنایی موقت جاهای متغیر در مکانهای درونی و بیرونی مناسب است و نه جهت روشنایی مکانهای عمومی.  
توسط درپوش باتری مخصوص، چراغ قوه شارژی در برابر گرد و غبار و پاشش آب محافظت می شود.  
*Bluetooth*® امکان استفاده از چراغ قوه شارژی را به کمک برنامه "Bosch Toolbox" فراهم می کند.

### اجزاء دستگاه

شماره های اجزاء دستگاه که در تصویر مشاهده میشود، مربوط به شرح ابزار برقی می باشد که تصویر آن در این دفترچه آمده است.

- (1) کلید روشن/خاموش
- (2) قفل کردن درپوش باتری قابل شارژ
- (3) درپوش باتری قابل شارژ
- (4) سر لامپ
- (5) پایه
- (6) گرماگیر
- (7) محل اتصال سه پایه "5/8"
- (8) دستگیره
- (9) پیچ برای درپوش محافظه باتری
- (10) درپوش محافظه باتری
- (11) باتری دکمه ای
- (12) محافظه باتری
- (13) دکمه آزاد سازی قفل باتری قابل شارژ<sup>(a)</sup>
- (14) باتری قابل شارژ<sup>(a)</sup>

(a) کلیه متعلقاتی که در تصویر و یا در متن آمده است، بطور معمول همراه دستگاه ارائه نمی شود. لطفاً لیست کامل متعلقات را از فهرست برنامه متعلقات اقتباس نمایید.

### مشخصات فنی

چراغ قوه بی سیم	
GLI 18V-2200 C	
3 601 D46 5..	شماره فنی
18	ولتاژ نامی
V=	

◀ **هنگام تعویض باتری دکمه ای به رعایت مقررات مربوط به تعویض باتری ها توجه کنید.** خطر انفجار وجود دارد.

◀ **تنها از باتری های ساعتی ذکر شده در دفترچه راهنما استفاده کنید.** از باتری های ساعتی دیگر یا از منبع تأمین انرژی دیگری استفاده نکنید.

◀ **سعی نکنید باتری های ساعتی را شارژ کنید و باعث اتصالی آنها نشوید.** باتری های ساعتی ممکن است نشت کنند، منفجر شوند، آتش بگیرند و افراد را زخمی کنند.

◀ **باتری های ساعتی خالی را مطابق مقررات جدا و دفع کنید.** باتری های ساعتی خالی ممکن است نشت کنند و اینگونه به محصول آسیب برسانند یا افراد را زخمی کنند.

◀ **باتری ساعتی را داغ نکنید و در آتش نیاندازید.** باتری های ساعتی ممکن است نشت کنند، منفجر شوند، آتش بگیرند و افراد را زخمی کنند.

◀ **باتری های ساعتی را خراب و یا از هم باز نکنید.** باتری های ساعتی ممکن است نشت کنند، منفجر شوند، آتش بگیرند و افراد را زخمی کنند.

◀ **باتری های ساعتی آسیب دیده را با آب تماس ندهید.** لیتیوم خارج شده ممکن در آب هیدروژن تولید کند و اینگونه منجر به بروز آتشسوزی، انفجار یا زخمی شدن افراد گردد.

◀ **از چراغ قوه شارژی در صورت بسته نشدن درپوش جعبه باتری استفاده نکنید، باتری ساعتی را بیرون آورید و بدھید چراغ قوه شارژی را تعمیر کنید.**

◀ **اطمینان حاصل کنید که چراغ شارژی به طور اتفاقی و/یا ناخواسته از طریق بلوتوث (*Bluetooth*®) روشن نشود.** یک PIN برای اپلیکیشن *Bosch* انتخاب کنید.

◀ **چراغ شارژی به یک رابط کاربری رادیویی مجهز شده است.** به محدودیت های کار در محل مانند استفاده در هواپیما یا بیمارستان توجه کنید.

◀ **رابط کاربری رادیویی را برای مثال هنگام حمل و نقل غیرفعال نمایید.** به منظور خاموش کردن رابط کاربری رادیویی، باتری دکمه ای و باتری را جدا کنید.

◀ **قبل از روشن کردن چراغ قوه شارژی بوسیله برنامه *Bosch* اطمینان حاصل کنید که تماس چشمی با چراغ قوه شارژی برقرار باشد و تمام دستورات ایمنی رعایت شده باشند.**

◀ **از تجمع گرد و غبار در محل کار جلوگیری کنید.** گرد و غبار می توانند به آسانی مشتعل شوند.

◀ **این چراغ قوه شارژی برای استفاده توسط کودکان و سایر افراد دارای کاستیهای روحی و جسمی یا بدون تجربه یا آشنایی مناسب نیست.** کودکان بالای 8 سال و سایر افراد دارای کاستیهای روحی و جسمی یا بدون تجربه یا آشنایی که نمی توانند این دستگاه شارژ را با اطمینان بکار برند، می توانند از دستگاه شارژ با نظارت یا توجیه روش کاربری و خطرات ممکن بوسیله یک فرد مسؤول

یونی که در چراغ قوه شما به کار رفته، مطابقت دارند.

**نکته:** باتری با شارژ نسبی ارسال می شود. برای دست یافتن به توان کامل باتری، قبل از بکار گیری آن برای اولین بار باید شارژ باتری بطور کامل در دستگاه شارژ تکمیل شود.

باتری های لیتیوم-یونی (Li-Ion) را میتوان همه وقت شارژ نمود، بدون اینکه از طول عمر آن کاسته شود. قطع کردن جریان شارژ آسیبی به باتری نمیرساند.

باتری های لیتیوم-یونی دارای سیستم حفاظت الکترونیک "Electronic Cell Protection (ECP)" بوده و در برابر خالی شدن حفاظت می شوند. در صورت تخلیه شارژ باتری، چراغ قوه توسط یک جریان محافظ بطور اتوماتیک خاموش میشود.

#### ◀ پس از خاموش شدن اتوماتیک چراغقوه شارژی از فشار دادن مجدد کلید قطع و وصل خودداری کنید.

این میتواند باعث آسیب دیدن باتری شود. قبل از روشن کردن چراغقوه شارژی مطمئن شوید که باتری شارژ و چراغقوه شارژی خنک شده است.

برای برداشتن باتری قابل شارژ (14) دکمه آزاد سازی قفل (13) را فشار دهید و باتری قابل شارژ را از چراغ شارژی بیرون بکشید. **هنگام انجام این کار از اِعمال فشار خودداری کنید.** به نکات مربوط به نحوه از رده خارج کردن باتری توجه کنید.

### قرار دادن باتری دکمه ای درون دستگاه (رجوع کنید به تصویر B)

برای راه اندازی اولیه، سلفون بین باتری دکمه ای (11) و اتصال باتری دکمه ای را جدا کنید.

برای اینکه چراغ شارژی حتی بدون باتری قابل شارژ (14) مورد استفاده، توسط یک دستگاه همراه نهایی یافت شود، به یک باتری دکمه ای مجهز شده است.

قفل درپوش باتری قابل شارژ (2) را شل کنید و درپوش باتری قابل شارژ (3) را باز کنید.

پیچ درپوش محفظه باتری (9) را شل کنید و درپوش محفظه باتری (10) را بردارید.

سلفون اتصال باتری دکمه ای را بردارید و درپوش محفظه باتری را دوباره با پیچ ببندید.

## طرز کار با دستگاه

### راه اندازی و نحوه کاربرد دستگاه

#### جاگذاری باتری

قفل کننده درپوش باتری شارژی (2) را شل کنید و درپوش (3) را بردارید.

باتری شارژ شده (14) در سر چراغ قوه (4) قرار دهید تا به طور محسوس جا بیفتد و همسطح با سر چراغ قوه (4) قرار گیرد.

درپوش باتری شارژی (3) و سپس قفل درپوش باتری شارژی (2) را ببندید.

◀ **هنگام بستن درپوش باتری شارژی به صحیح نشستن لبه لاستیکی دقت کنید.** در غیر اینصورت مصنویت در برابر گرد و غبار و پاشش آب ضمانت نمی شود.

چراغ قوه بی سیم		GLI 18V-2200 C
مدت زمان روشنایی <sup>(A)</sup> ، حدود	min/Ah	44
جریان کامل نور، حداکثر	lm	2200
دمای توصیه شده محیط هنگام شارژ	°C	0 ... +35
دمای مجاز محیط هنگام کار <sup>(B)</sup> و هنگام انبار کردن	°C	-20 ... +50
باتری دکمه ای	V= نوع	3 CR 2032
باتری های قابل شارژ توصیه شده		GBA 18V... ProCORE18V... (حداکثر 8,0 Ah)
شارژرهای توصیه شده		GAL 18... GAX 18... GAL 36...
نوع حفاظت <sup>(C)</sup>		IP 64 (ضد گرد و غبار و مصون در برابر پاشش آب)

#### انتقال اطلاعات

Bluetooth <sup>(D)</sup>		Bluetooth® 4.1 (Low Energy)
دامنه سیگنال <sup>(E)</sup>	m	15
دامنه فرکانس استفاده شده	MHz	2402-2480
توان خروجی	mW	< 2

(A) با بیشترین روشنایی همراه با زمان باقیمانده در حالت کم نور

(B) توان محدود برای دمای 0 °C <

(C) تنها هنگام بسته و قفل بودن درپوش باتری شارژی

(D) دستگاههای همراه با بستن با دستگاههای Bluetooth® (Low-Energy (Version 4.1) متناسب باشند و Generic Access Profile (GAP) را تحت پوشش قرار دهند.

(E) میدان دریافت ممکن است برحسب شرایط خارجی، به انضمام دستگاه دریافت کننده به شدت تغییر کند. در مکانهای بسته و توسط موانع فلزی (مانند دیوارها، قفسه ها، چمدان ها و غیره) ممکن است میدان دریافت Bluetooth® به طور واضح کمتر شود.

رنگ شبنم منعکس شده توسط چراغ ممکن است اشتباه باشد.

#### شرایط سیستم

دستگاه همراه نهایی  
(تبلت، گوشی هوشمند)<sup>(A)</sup> Android, iOS

(A) حداقل سیستم مورد نیاز را می توانید در App Store یا دستگاه نهایی همراه (برای مثال Google Play یا iTunes) بیابید.

## نصب

### شارژ کردن باتری قابل شارژ (رجوع کنید به تصویر B)

◀ **تنها شارژرهای ذکر شده در مشخصات فنی را بکار برید.** تنها این شارژرها با باتری های لیتیوم-

چنانچه پس از فشردن دکمه نشانگر وضعیت شارژ هیچ LED روشن نشود، باتری خراب است و باید تعویض گردد.

#### نوع باتری GBA 18V...



ظرفیت	LED ها
60-100 %	3 چراغ ممتد سبز
30-60 %	2 چراغ ممتد سبز
5-30 %	1 چراغ ممتد سبز
0-5 %	1 چراغ چشمک زن سبز

#### نوع باتری ProCORE18V...



ظرفیت	LED ها
80-100 %	5 چراغ ممتد سبز
60-80 %	4 چراغ ممتد سبز
40-60 %	3 چراغ ممتد سبز
20-40 %	2 چراغ ممتد سبز
5-20 %	1 چراغ ممتد سبز
0-5 %	1 چراغ چشمک زن سبز

#### هدایت کردن توسط برنامه

چراغ قوه شارژی به واحد Bluetooth® مجهز است که به صورت بی سیم، انتقال دادهها به دستگاههای همراه نهایی را توسط اتصال Bluetooth® فراهم می کند (مانند گوشی لمسی، تبلت).

جهت هدایت چراغ قوه شارژی توسط Bluetooth® نیاز به برنامه "Bosch Toolbox" Bosch-App دارید. این برنامه را از بخش برنامه ها (Apple App Store, Google Play Store) بارگیری کنید.

سپس در برنامه، زیرفهرست "My Tools" را انتخاب کنید. صفحه نمایش دستگاه همراه شما تمام گامهای بعدی را جهت ارتباط چراغ قوه شارژی با دستگاه همراه نهایی نشان می دهد.

پس از برقراری ارتباط با دستگاه همراه، این کارایی ها جهت انتخاب وجود دارند:

- هدایت از راه دور
- هدایت زمانی
- جمع کردن چند چراغ قوی شارژی در یک گروه
- شخصی سازی
- کنترل وضعیت، اعلام هشدارها
- اطلاعات عمومی و تنظیمات
- مدیریت

#### راهنمایهای عملی

کمی قبل از اینکه چراغ قوه شارژی به دلیل خالی بودن باتری خاموش شود، سه بار چشمک میزند و با نور کم روشن است.

#### بر پا کردن

پایه (5) را با احتیاط باز کنید و چراغ شارژی را روی زمین بگذارید. از ایمن بودن وضعیت اطمینان حاصل کنید.

#### نصب روی سهپایه

بوسیله ی گیرنده سه پایه (7) می توانید چراغ قوه ی شارژی را روی سه پایه نصب کنید. پیچ 5/8" را سفت کنید. از ثابت بودن سهپایه اطمینان حاصل کنید.

#### حرکت دادن سر چراغ قوه (رجوع شود به تصویر A)

سر چراغ قوه (4) روی دسته حمل (8) محکم شده است. سر چراغ قوه را می توان به کمک دستگیره حمل در پنج حالت تنظیم کرد.

#### نحوه روشن و خاموش کردن

برای راهاندازی چراغقوه شارژی، کلید قطع و وصل (1) را فشار دهید.

برای خاموش کردن چراغ قوه شارژی، کلید قطع و وصل (1) را دوباره فشار دهید.

#### تنظیم روشنایی

کلید قطع و وصل (1) را کوتاه فشار دهید تا چراغ قوه ی شارژی را با بیشترین نور روشن کنید. برای تنظیم نور، کلید دو درجه ای (1) را فشرده نگهدارید تا نور دلخواه بدست آید.

#### کلاج ایمنی وابسته به دما

در صورت تجاوز از دمای کاری مجاز، ابتدا روشنایی کاهش می یابد، قبل از اینکه چراغ قوه شارژی به دلیل حفاظتی در صورت لزوم خاموش شود. بگذارید چراغ قوه خنک شود و سپس آنرا دوباره روشن کنید.

#### تعویض باتری دکمه ای (رجوع کنید به تصویر B)

◀ هنگام برداشتن باتری مواظب باشید تا به محفظه باتری (12) آسیبی وارد نشود.

◀ دقت کنید که قطب مثبت باتری دکمه ای به طرف بالا باشد.

قبل از خالی شدن کامل باتری دکمه ای (11)، یک هشدار در اپلیکیشن ظاهر می شود.

جهت تعویض باتری دکمه ای (11)، قفل درپوش باتری قابل شارژ (2) را شل کرده و درپوش باتری قابل شارژ (3) را باز کنید.

پیچ درپوش محفظه باتری (9) را شل کنید و درپوش محفظه باتری (10) را بردارید.

باتری دکمه ای خالی را بردارید و یک باتری دکمه ای جدید جایگزین کنید.

درپوش محفظه باتری را دوباره با پیچ ببندید.

#### نشانگر وضعیت شارژ باتری

چراغهای سبز LED نشانگر وضعیت شارژ باتری، وضعیت شارژ باتری ها را نشان می دهند. به دلایل ایمنی، فراخوانی وضعیت شارژ تنها هنگامی که چراغ شارژی خاموش باشد، امکان پذیر است.

دکمه نشانگر وضعیت شارژ (6) یا (7) را فشار دهید تا وضعیت شارژ پدیدار شود. این کار هنگامی که باتری برداشته شده باشد، نیز ممکن است.

گروه مشاوره به مشتریان Bosch با کمال میل به سؤالات شما درباره محصولات و متعلقات پاسخ می دهند.  
برای هرگونه سؤال و یا سفارش قطعات یدکی، حتماً شماره فنی 10 رقمی کالا را مطابق برچسب روی ابزار برقی اطلاع دهید.

### ایران

روبرت بوش ایران - شرکت بوش تجارت پارس  
میدان ونک، خیابان شهید خدای، خیابان آفتاب  
ساختمان مادران، شماره 3، طبقه سوم.  
تهران 1994834571  
تلفن: 42039000 +9821

**آدرس سایر دفاتر خدماتی را در ادامه بیابید:**  
www.bosch-pt.com/serviceaddresses

### حمل دستگاه

باتری های لیتیوم یونی توصیه شده، مشمول الزامات قانون کالاهای خطرناک هستند. کاربر می تواند باتری ها را بدون استفاده از روکش در خیابان حمل کند.

در صورت ارسال توسط شخص ثالث (مانند: حمل و نقل هوایی یا زمینی) باید تمهیدات مربوط به بسته بندی و علامتگذاری مورد توجه قرار گیرد. در اینصورت باید حتما جهت آماده سازی قطعه ارسالی به کارشناس حمل کالاهای پر خطر مراجعه کرد.  
باتریها را فقط در صورتی ارسال کنید که بدنه آنها آسیب ندیده باشد. اتصالات (کنتاکتهای) باز را بپوشانید و باتری را طوری بسته بندی کنید که در بسته بندی تکان نخورد. در این باره لطفاً به مقررات و آیین نامه های ملی توجه کنید.

### از زرده خارج کردن دستگاه

چراغ های شارژی، باتری ها، متعلقات و بسته بندی ها باید به روشی سازگار با مقررات حفظ محیط زیست بازیافت شوند.



چراغ شارژی و باتری ها/باتری های قابل شارژ را داخل زباله دان خانگی نیندازید!



### باتری ها/باتری های قابل شارژ:

#### لیتیوم-یونی:

لطفاً به تذکرات بخش حمل و نقل توجه کنید (رجوع کنید به «حمل و نقل»، صفحه 164).

درست قبل از اینکه چراغ شارژی به خاطر کنترل زمان خاموش شود، پنج بار چشمک می زند.  
کنترل زمان را می توانید در اپلیکیشن تنظیم کنید (رجوع کنید به «هدایت کردن توسط برنامه»، صفحه 163).

### خطا - دلایل و راه حل

علت	راهنمایی
چراغ شارژی هیچ سیگنال ارسال نمی کند.	برای 10 ثانیه، باتری دکمه ای (11) و باتری (14) را جدا کنید.
چراغ شارژی، با اینکه باتری شارژ شده و درون آن قرار داده شده، از طریق Bluetooth کار نمی کند.	کلید روشن/خاموش (1) را چندین بار فشار دهید تا جایی که چراغ شارژی از طریق Bluetooth کار کند.
ماژول Bluetooth فعال نشده است.	چراغ شارژی پس از شارژ شدن بی سیم روشن نمی شود.
باتری قابل شارژ القایی باید دوباره از نو تنظیم شود.	باتری (14) را برای 10 ثانیه جدا کنید.
PIN مربوط به اتصال Bluetooth کار نمی کند.	باتری (14) را جدا کنید.
PIN باید به تنظیمات کارخانه بازگردد.	برای 10 ثانیه، باتری دکمه ای (11) و باتری (14) را جدا کنید.

### مراقبت و سرویس

#### مراقبت، تعمیر و تمیز کردن دستگاه

قبل از انجام هر گونه کاری با ابزار برقی (از جمله نصب، سرویس و غیره) و همچنین به هنگام حمل و نقل و یا در انبار نگهداری کردن، باتری را از داخل چراغقهو شارژی خارج کنید. در صورت تماس اتفاقی با کلید قطع و وصل، خطر آسیب دیدگی وجود دارد.

چراغ قوه نیازی به سرویس ندارد و شامل قطعاتی که قابل تعویض و یا سرویس باشند، نمی باشد. برای جلوگیری از صدمه به صفحه پلاستیکی محافظ سر چراغ قوه، باید آنرا فقط بوسیله یک دستمال خشک و نرم تمیز کنید. از بکار بردن مواد شوینده و حلال خودداری کنید.

هنگامی که باتری دکمه ای به طور کامل تخلیه شده است، آن را با یک باتری جدید تعویض کنید.

#### خدمات و مشاوره با مشتریان

خدمات مشتری، به سؤالات شما درباره تعمیرات، سرویس و همچنین قطعات یدکی پاسخ خواهد داد. نقشه های سه بعدی و اطلاعات مربوط به قطعات یدکی را در تارنمای زیر بیابید:

[www.bosch-pt.com](http://www.bosch-pt.com)

## Licenses

### Copyright © 2004 - 2020, Texas Instruments Incorporated

All rights reserved.

Redistribution and use in source and binary forms, with or without modification, are permitted provided that the following conditions are met:

- Redistributions of source code must retain the above copyright notice, this list of conditions and the following disclaimer.
- Redistributions in binary form must reproduce the above copyright notice, this list of conditions and the following disclaimer in the documentation and/or other materials provided with the distribution.
- Neither the name of Texas Instruments Incorporated nor the names of its contributors may be used to endorse or promote products derived from this software without specific prior written permission.

THIS SOFTWARE IS PROVIDED BY THE COPYRIGHT HOLDERS AND CONTRIBUTORS "AS IS" AND ANY EXPRESS OR IMPLIED WARRANTIES, INCLUDING, BUT NOT LIMITED TO, THE IMPLIED WARRANTIES OF MERCHANTABILITY AND FITNESS FOR A PARTICULAR PURPOSE ARE DISCLAIMED. IN NO EVENT SHALL THE COPYRIGHT OWNER OR CONTRIBUTORS BE LIABLE FOR ANY DIRECT, INDIRECT, INCIDENTAL, SPECIAL, EXEMPLARY, OR CONSEQUENTIAL DAMAGES (INCLUDING, BUT NOT LIMITED TO, PROCUREMENT OF SUBSTITUTE GOODS OR SERVICES; LOSS OF USE, DATA, OR PROFITS; OR BUSINESS INTERRUPTION) HOWEVER CAUSED AND ON ANY THEORY OF LIABILITY, WHETHER IN CONTRACT, STRICT LIABILITY, OR TORT (INCLUDING NEGLIGENCE OR OTHERWISE) ARISING IN ANY WAY OUT OF THE USE OF THIS SOFTWARE, EVEN IF ADVISED OF THE POSSIBILITY OF SUCH DAMAGE.



<b>de</b>	Hiermit erklärt <b>Robert Bosch Power Tools GmbH</b> , dass der Funkanlagentyp <b>GLI 18V-2200 C</b> der Richtlinie 2014/53/EU entspricht. Der vollständige Text der EU-Konformitätserklärung ist unter der folgenden Internetadresse verfügbar:
<b>en</b>	Hereby, <b>Robert Bosch Power Tools GmbH</b> declares that the radio equipment type <b>GLI 18V-2200 C</b> is in compliance with Directive 2014/53/EU. The full text of the EU declaration of conformity is available at the following internet address:
<b>fr</b>	Le soussigné, <b>Robert Bosch Power Tools GmbH</b> , déclare que l'équipement radioélectrique du type <b>GLI 18V-2200 C</b> est conforme à la directive 2014/53/UE. Le texte complet de la déclaration UE de conformité est disponible à l'adresse internet suivante :
<b>es</b>	Por la presente, <b>Robert Bosch Power Tools GmbH</b> declara que el tipo de equipo radioeléctrico <b>GLI 18V-2200 C</b> es conforme con la Directiva 2014/53/UE. El texto completo de la declaración UE de conformidad está disponible en la dirección Internet siguiente:
<b>pt</b>	A abaixo assinada <b>Robert Bosch Power Tools GmbH</b> declara que o presente tipo de equipamento de rádio <b>GLI 18V-2200 C</b> está em conformidade com a Diretiva 2014/53/UE. O texto integral da declaração de conformidade está disponível no seguinte endereço de Internet:
<b>it</b>	Il fabbricante, <b>Robert Bosch Power Tools GmbH</b> , dichiara che il tipo di apparecchiatura radio <b>GLI 18V-2200 C</b> è conforme alla direttiva 2014/53/UE. Il testo completo della dichiarazione di conformità UE è disponibile al seguente indirizzo Internet:
<b>nl</b>	Hierbij verklaar ik, <b>Robert Bosch Power Tools GmbH</b> , dat het type radioapparatuur <b>GLI 18V-2200 C</b> conform is met Richtlijn 2014/53/EU. De volledige tekst van de EU-conformiteitsverklaring kan worden geraadpleegd op het volgende internetadres:
<b>da</b>	Hermed erklærer <b>Robert Bosch Power Tools GmbH</b> , at radioudstyrstypen <b>GLI 18V-2200 C</b> er i overensstemmelse med direktiv 2014/53/EU. EU-overensstemmelseserklæringens fulde tekst kan findes på følgende internetadresse:
<b>sv</b>	Härmed försäkrar <b>Robert Bosch Power Tools GmbH</b> att denna typ av radioutrustning <b>GLI 18V-2200 C</b> överensstämmer med direktiv 2014/53/EU. Den fullständiga texten till EU-försäkran om överensstämmelse finns på följande webbadress:
<b>no</b>	<b>Robert Bosch Power Tools GmbH</b> erklærer herved at radioutstyrstypen <b>GLI 18V-2200 C</b> er i overensstemmelse med direktivet 2014/53/EU. Den fullstendige teksten i EU-samsvarserklæringen er tilgjengelig på følgende nettadresse:
<b>fi</b>	<b>Robert Bosch Power Tools GmbH</b> vakuuttaa, että radiolaitetyyppi <b>GLI 18V-2200 C</b> on direktiivin 2014/53/EU mukainen. EU-vaatimustenmukaisuusvakuutuksen täysimittainen teksti on saatavilla seuraavassa internetosoitteessa:
<b>el</b>	Με την παρούσα ο/η <b>Robert Bosch Power Tools GmbH</b> , δηλώνει ότι ο ραδιοεξοπλισμός <b>GLI 18V-2200 C</b> πληροί την οδηγία 2014/53/ΕΕ. Το πλήρες κείμενο της δήλωσης συμμόρφωσης ΕΕ διατίθεται στην ακόλουθη ιστοσελίδα στο διαδίκτυο:
<b>tr</b>	<b>Robert Bosch Power Tools GmbH</b> , <b>GLI 18V-2200 C</b> radyo ekipmanı tipinin Direktif 2014/53/EU ile uyumlu olduğunu beyan eder. AB uygunluk beyanının tam metnine aşağıdaki internet adresinden ulaşabilirsiniz:
<b>pl</b>	<b>Robert Bosch Power Tools GmbH</b> niniejszym oświadcza, że typ urządzenia radiowego <b>GLI 18V-2200 C</b> jest zgodny z dyrektywą 2014/53/UE. Pełny tekst deklaracji zgodności UE jest dostępny pod następującym adresem internetowym:
<b>cs</b>	Tímto <b>Robert Bosch Power Tools GmbH</b> prohlašuje, že typ rádiového zařízení <b>GLI 18V-2200 C</b> je v souladu se směrnicí 2014/53/EU. Úplné znění EU prohlášení o shodě je k dispozici na této internetové adrese:
<b>sk</b>	<b>Robert Bosch Power Tools GmbH</b> týmto vyhlasuje, že rádiové zariadenie typu <b>GLI 18V-2200 C</b> je v súlade so smernicou 2014/53/EÚ. Úplné EÚ vyhlásenie o zhode je k dispozícii na tejto internetovej adrese:
<b>hu</b>	<b>Robert Bosch Power Tools GmbH</b> igazolja, hogy a <b>GLI 18V-2200 C</b> típusú rádióberendezés megfelel a 2014/53/EU iránylevnek. Az EU-megfelelőségi nyilatkozat teljes szövege elérhető a következő internetes címen:
<b>ru</b>	Сим <b>Robert Bosch Power Tools GmbH</b> заявляет, что радиооборудование типа <b>GLI 18V-2200 C</b> соответствует Директиве 2014/53/EU. С полным текстом декларации о соответствии EU можно ознакомиться по следующему Интернет-адресу:
<b>uk</b>	Цим <b>Robert Bosch Power Tools GmbH</b> заявляє, що радіобладнання типу <b>GLI 18V-2200 C</b> відповідає Директиві 2014/53/EU. З повним текстом декларації відповідності EU можна ознайомитися за такою Інтернет-адресою:

<b>kk</b>	Осымен <b>Robert Bosch Power Tools GmbH</b> компаниясы <b>GLI 18V-2200 C</b> түріндегі радио жабдықтарды 2014/53/EU директивасына сайлығын мағлұмдайды. ЕО сәйкестік мағлұмдамасы төмендегі интернет мекенжайында қолжетімді:
<b>ro</b>	Prin prezenta, <b>Robert Bosch Power Tools GmbH</b> declară că tipul de echipamente radio <b>GLI 18V-2200 C</b> este în conformitate cu Directiva 2014/53/UE. Textul integral al declarației UE de conformitate este disponibil la următoarea adresă internet:
<b>bg</b>	С настоящото <b>Robert Bosch Power Tools GmbH</b> декларира, че този тип радиосъоръжение <b>GLI 18V-2200 C</b> е в съответствие с Директива 2014/53/ЕС. Цялостният текст на ЕС декларацията за съответствие може да се намери на следния интернет адрес:
<b>mk</b>	Со ова, <b>Robert Bosch Power Tools GmbH</b> потврдува дека типот на радио опрема <b>GLI 18V-2200 C</b> е во согласност со Директивата 2014/53/EU. Целосниот текст на Изјавата за сообразност на ЕУ може да го прочитате на следнава интернет страница:
<b>sr</b>	Ovim <b>Robert Bosch Power Tools GmbH</b> izjavljuje da je radio-oprema tipa <b>GLI 18V-2200 C</b> u skladu sa direktivom 2014/53/EU. Kompletan tekst EC izjave o usaglašenosti je dostupan na sledećoj veb-adresi:
<b>sl</b>	<b>Robert Bosch Power Tools GmbH</b> potrjuje, da je tip radijske opreme <b>GLI 18V-2200 C</b> skladen z Direktivo 2014/53/EU. Celotno besedilo izjave EU o skladnosti je na voljo na naslednjem spletnem naslovu:
<b>hr</b>	<b>Robert Bosch Power Tools GmbH</b> ovime izjavljuje da je radijska oprema tipa <b>GLI 18V-2200 C</b> u skladu s Direktivom 2014/53/EU. Cjeloviti tekst EU izjave o sukladnosti dostupan je na sljedećoj internetskoj adresi:
<b>et</b>	Käesolevaga deklareerib <b>Robert Bosch Power Tools GmbH</b> , et käesolev raadioseadme tüüp <b>GLI 18V-2200 C</b> vastab direktiivi 2014/53/EL nõuetele. ELi vastavusdeklaratsiooni täielik tekst on kättesaadav järgmisel internetiaadressil:
<b>lv</b>	Ar šo <b>Robert Bosch Power Tools GmbH</b> deklarē, ka radioiekārta <b>GLI 18V-2200 C</b> atbilst Direktīvai 2014/53/ES. Pilns ES atbilstības deklarācijas teksts ir pieejams šādā interneta vietnē:
<b>lt</b>	Aš, <b>Robert Bosch Power Tools GmbH</b> , patvirtinu, kad radijo įrenginių tipas <b>GLI 18V-2200 C</b> atitinka Direktyvą 2014/53/ES. Visas ES atitikties deklaracijos tekstas prieinamas šiuo interneto adresu:

-> <http://eu-doc.bosch.com/>



**Declaration of Conformity**

---

Hereby, Robert Bosch Limited as authorised representative acting on behalf of Robert Bosch Power Tools GmbH declares that the radio equipment type **GLI 18V-2200 C** is in compliance with the Radio Equipment Regulations 2017. The full text of the declaration of conformity is available at the following internet address:

-> <https://gb-doc.bosch.com>

---