

de	Handbuch - Gehörschutz	2	pl	Podręcznik – ochronnik słuchu	59
en	Manual – ear protection	6	pt	Manual - Proteção auditiva	63
fr	Manuel - Protection auditive	10	ro	Manual - Căști antifonice	67
es	Manual - Protección de oídos	14	sk	Príručka – Chránič sluchu	71
bg	Ръководство – Защитни наушници	18	sv	Manual – Hörselskydd	75
cs	Příručka – chrániče sluchu	22			
da	Manual – høreværn	26			
et	Käsiraamat: kuulmiskaitse	29			
fi	Käyttöohjekirja - Kuulonsuo- jaimet	32			
hu	Kézikönyv - Hallásvédő	36			
it	Manuale - Protezione dell'udito	40			
lt	Techninė instrukcija - Ausinės	44			
lv	Rokasgrāmata – dzirdes aizsar- gierīce	48			
nb	Håndbok - hørselvern	52			
nl	Handboek - gehoorbescherming	55			

GHS 25 I GHS 25 I US



Inhaltsverzeichnis

1	Symbole.....	2
2	Geräteelemente.....	2
3	Inbetriebnahme.....	2
4	Bluetooth® Verbindung.....	3
5	Betrieb.....	4
6	Allgemeine Hinweise.....	5

1 Symbole



Warnung vor allgemeiner Gefahr



Betriebsanleitung, Sicherheitshinweise lesen.



CE-Kennzeichnung: Bestätigt die Konformität des Geräts mit den Richtlinien der Europäischen Gemeinschaft.



Nicht in den Hausmüll geben.



Tipp, Hinweis



Handlungsanweisung

A Ampere

V Volt

dB Schalldruckpegel

2 Geräteelemente

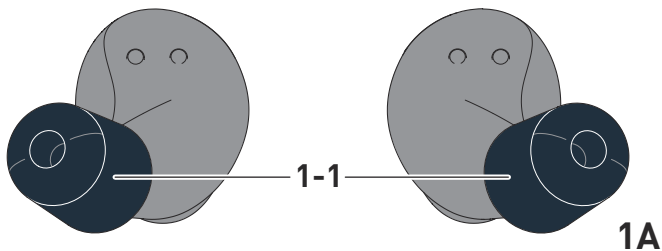
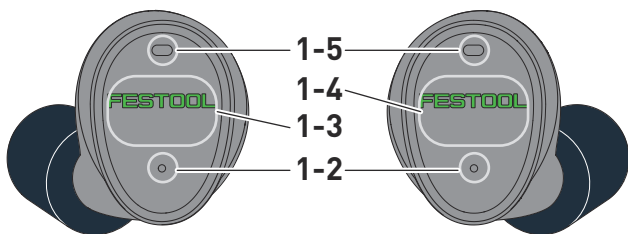

1A

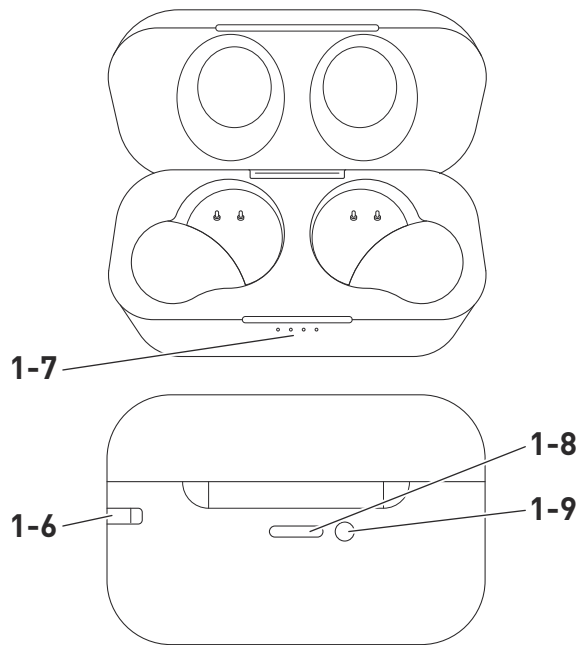

1B

[1-1] Ohrstück

[1-2] LED-Anzeige Gehörschutz

[1-3] Berührungsoberfläche (L)

[1-4] Berührungsoberfläche (R)

[1-5] Mikrofon

[1-6] Befestigung für Handschlaufe

[1-7] LED-Anzeige Ladeetui

[1-8] Ladebuchse (Ausgang kompatibel mit USB-C™)

[1-9] Taste Ladezustand/Reset

3 Inbetriebnahme



WARNUNG! Beachten Sie alle Sicherheitshinweise und Anweisungen in der Originalbetriebsanleitung.

3.1 Laden

Gehörschutz aufladen

- Den Gehörschutz in die jeweilige Aussparung im Ladeetui einsetzen.

*Die LED-Anzeige **[1-2]** des Gehörschutzes leuchtet rot während des Ladevorgangs.*

- Warten, bis die LED-Anzeige blau leuchtet.

Ladeetui aufladen

- Das Steckernetzteil mit dem mitgelieferten USB-Kabel verbinden.
- Das USB-Kabel mit der Ladebuchse **[1-8]** des Ladeetuis verbinden.
- Das Steckernetzteil in eine Netzsteckdose stecken.

*Die LED-Anzeige **[1-7]** des Ladeetuis blinkt während des Ladevorgangs.*

- Warten, bis die LED-Anzeige komplett leuchtet.

Ladezustand prüfen

- ⓘ Ladeetui und Gehörschutz zeigen automatisch nach dem Öffnen des Ladeetuis den Ladezustand an der LED-Anzeige für 10 s an.

Ladezustand des Ladeetuis prüfen

- Die Taste **[1-9]** auf der Rückseite des Ladeetuis drücken.

Ladezustand des Gehörschutzes prüfen

- Den Ladezustand des Gehörschutzes entweder im Ladeetui oder unter der aktiven **Bluetooth®** Verbindung im Smartphone einsehen.

3.2 LED-Anzeigen

LED-Anzeige Gehörschutz	Bedeutung
LED blinkt abwechselnd blau und rot.	Bluetooth® Verbindungsmodus.
LED blink 3x blau.	Per Bluetooth® verbunden.
LED leuchtet rot (im Ladeetui).	Gehörschutz wird geladen.
LED leuchtet blau (im Ladeetui).	Gehörschutz vollständig geladen.
LED-Anzeige Ladeetui	Bedeutung
LED blinkt weiß.	Ladeetui wird geladen.
LEDs (1-4) leuchten weiß.	Aktueller Ladezustand (25%, 50%, 75%, 100%).
Alle LEDs blinken weiß.	Reset wurde durchgeführt.

Gehörschutz einsetzen [2]

- **1** Ein passendes Ohrstück mit dem Gewinde auf den Gehörschutz schrauben und das Ohrstück mit den Fingern leicht zusammendrücken.
- **2** Den Gehörschutz mit dem Ohrstück so tief in das Ohr einführen, wie es als bequem empfunden wird. Die linke und rechte Seite entsprechend der Markierung am Gehörschutz jeweils in das linke und rechte Ohr korrekt einsetzen.
- **3** Den Gehörschutz etwas drehen bis er sicher in der Ohrmuschel sitzt.
- **4** Sicherstellen, dass der Gehörschutz dicht an der Kante zum Innenohr sitzt. Bei

Bedarf auf größere oder kleinere Ohrstücke wechseln.

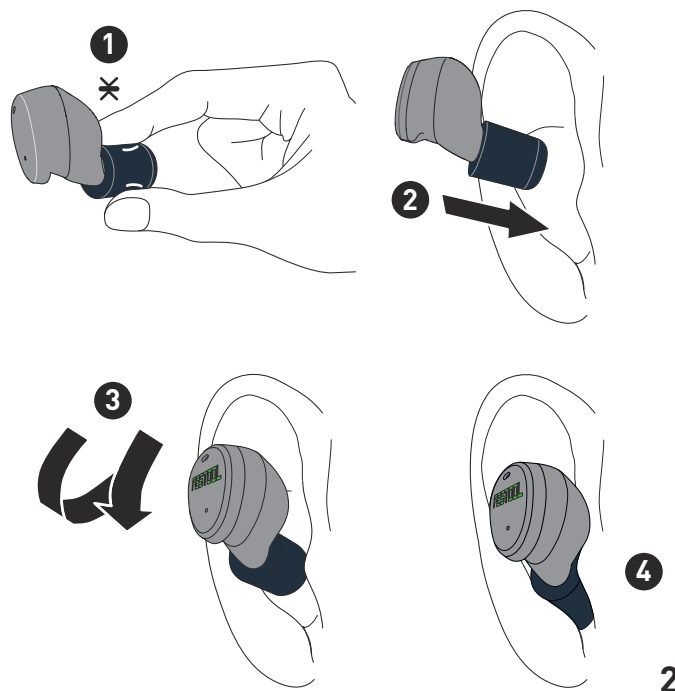

3.3 Einschalten

Methode 1

- Das Ladeetui öffnen und den Gehörschutz entnehmen.
Der Gehörschutz schaltet sich automatisch ein.

Methode 2

- Die Berührungsoberfläche **[1-3]** / **[1-4]** des Gehörschutzes solange berühren, bis die Ansage "Power on" zu hören ist.

3.4 Ausschalten

Methode 1

- Gehörschutz im Ladeetui verstauen.
Gehörschutz schaltet sich automatisch aus.

Methode 2

- Die Berührungsoberfläche **[1-3]** / **[1-4]** des Gehörschutzes solange berühren, bis die Ansage "Power off" zu hören ist.

- ⓘ Der Gehörschutz schaltet sich bei Nichtbenutzung automatisch nach 2 Stunden aus.

4 Bluetooth® Verbindung

4.1 Gehörschutz mit Bluetooth® koppeln

- Gehörschutz einschalten und warten, bis die Ansage "Bluetooth pairing mode" zu hören ist.
- Die Bluetooth® Einstellungen auf dem zu verbindenden Gerät öffnen.
- Den Eintrag "Festool GHS 25I" auswählen und die Verbindung zulassen.

Der Gehörschutz bestätigt die Verbindung mit der Ansage "Bluetooth connected" und die LED-Anzeige blinkt 3x blau.

5 Betrieb



Quick Guide Videos

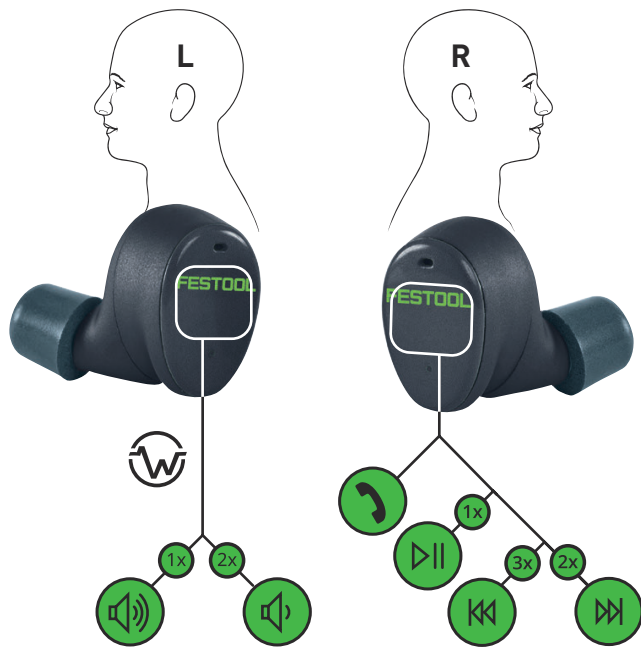

3

- i** Falls nur einer der beiden Ohrstöpsel aus dem Ladeetui entnommen und verwendet wird, ist für diesen automatisch die Funktionalität des rechten Ohrstöpsels aktiv.

5.1 Telefonieren

Anrufe annehmen

- Einmal auf die Berührungsoberfläche [1-4] tippen.

Anrufe beenden

- Die Berührungsoberfläche [1-4] lange berühren.

Anruf ablehnen

- Die Berührungsoberfläche [1-4] lange berühren.

Anruf halten

- Während eines aktiven Anrufs zweimal auf die Berührungsoberfläche [1-4] tippen.

Stummschalten/Stummschaltung aufheben

- Während eines aktiven Anrufs einmal auf die Berührungsoberfläche [1-4] tippen.

5.2 Audio wiedergeben

Wiedergabe/Pause

- Einmal auf die Berührungsoberfläche [1-4] tippen.

Nächster Titel

- Zweimal auf die Berührungsoberfläche [1-4] tippen.

Vorheriger Titel

- Dreimal auf die Berührungsoberfläche [1-4] tippen.

5.3 Siri/Google Assistant aktivieren

- Die Berührungsoberfläche [1-4] für 2 s berühren.

5.4 Audiolautstärke regeln

Die Lautstärke von Musik/Anrufen wird von dem gekoppelten Gerät gesteuert (z. B. Smartphone).

- i** Der Gehörschutz begrenzt durch SafeMax™-Technologie den Schalldruckpegel von Audiosignalen auf effektiv <82 dB(A) (GHS 25 I) / <85 dB(A) (GHS 25 I US).

5.5 Umgebungslautstärke regeln

Das Gerät bietet zwei Aware™ Modi. Damit können Umgebungsgerausche in einer sicheren Hörlautstärke wahrgenommen werden.

- i** Das Gerät befindet sich nach dem Einschalten immer im höchsten Aware™ Modus.

Umgebungslautstärke erhöhen

- Einmal auf die Berührungsoberfläche [1-3] tippen.

Die Erhöhung der Lautstärke wird durch einen Piepston bestätigt.

Umgebungslautstärke reduzieren

- Zweimal auf die Berührungsoberfläche [1-3] tippen.

Die Reduzierung der Lautstärke wird durch einen Piepston bestätigt.

- i** Bei einem doppelten Piepston ist die jeweils maximale/minimale Lautstärke bereits erreicht.

- i** Bei nochmaligem, zweimaligem Tippen wird der Aware™ Modus komplett ausgeschaltet.

5.6 Fehlerbehebung

Auf Werkseinstellungen zurücksetzen

Bei Problemen mit dem Ausschalten, Koppeln oder den Funktionen der Berührungsoberfläche kann das Gerät auf die Werkseinstellungen zurückgesetzt werden.

- Gehörschutz im Ladeetui verstauen.

- Bei geöffnetem Ladeetui die Taste **[1-9]** für 5 s drücken.

Die LEDs am Ladeetui blinken, um das Zurücksetzen zu bestätigen.

6 Allgemeine Hinweise

6.1 Informationen über Bluetooth®

Sobald das Gerät über Bluetooth® mit dem mobilen Endgerät verbunden und die gesicherte Verbindung autorisiert wurde, verbindet sich ab diesem Zeitpunkt das Gerät automatisch mit dem mobilen Endgerät.

Die Wortmarke Bluetooth® und die Logos sind eingetragene Marken von Bluetooth SIG, Inc. und werden von der TTS Tooltechnic Systems AG & Co. KG und somit von Festool unter Lizenz verwendet.

Contents

1 Symbols.....	6
2 Parts of the device / Functional description.....	6
3 Commissioning.....	6
4 Bluetooth® connection.....	8
5 Operation.....	8
6 General information.....	9

1 Symbols



Warning of general danger



Read the operating manual and safety warnings.



CE marking: Confirms the machine's compliance with European Community directives.



UKCA marking: Confirms the conformity of the product with UK regulations.



Do not dispose of it with domestic waste.



Tip or advice



Handling instruction

A Amperes

V Volt

dB Sound pressure level

2 Parts of the device / Functional description

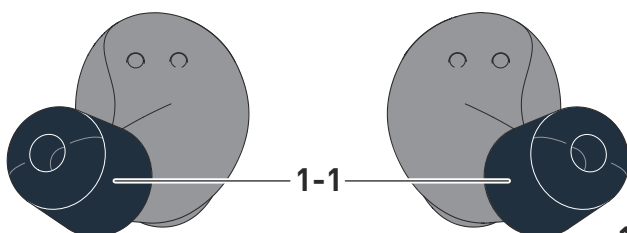
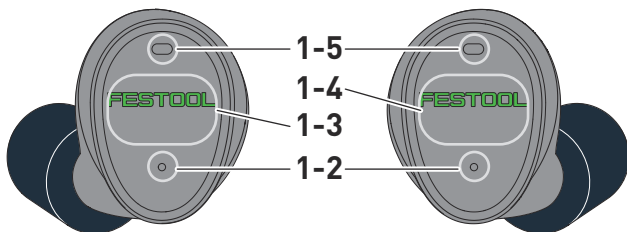

1A

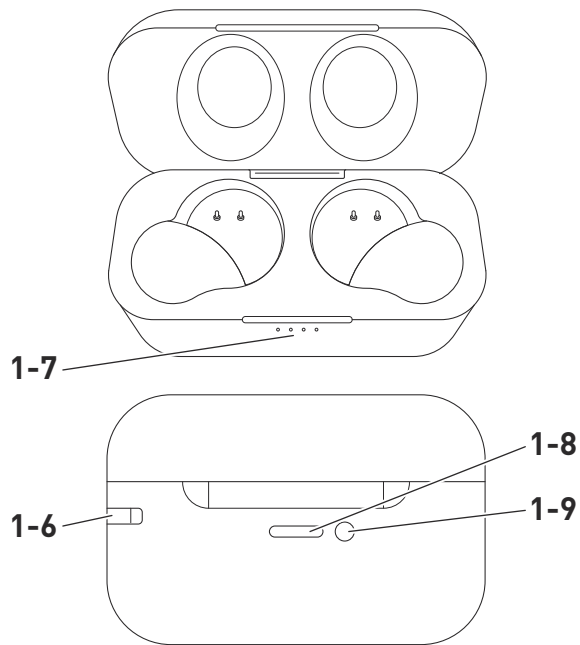

1B

[1-1] Earpiece

[1-2] Hearing protection LED indicator

[1-3] Touch surface (L)

[1-4] Touch surface (R)

[1-5] Microphone

[1-6] Mounting for hand strap

[1-7] LED display for charging case

[1-8] Charging port (output compatible with USB-C™)

[1-9] State of charge/reset button

3 Commissioning



WARNING! Observe all the instructions and safety warnings in the Original Instructions.

3.1 Charging

Charging the hearing protection

- ▶ Insert the hearing protection into the respective recess in the charging case. *The LED display [1-2] of the hearing protection will light up red during the charging process.*
- ▶ Wait until the LED indicator lights up blue.

Charging the charging case

- ▶ Connect the mains adapter with the USB cable supplied.
- ▶ Connect the USB cable with the charging port [1-8] of the charging case.
- ▶ Insert the mains adapter into a mains outlet.

The LED indicator [1-7] of the charging case flashes during the charging process.

- ▶ Wait until the LED indicator lights up completely.

Checking the state of charge

- ⓘ The charging case and the hearing protection automatically show the state of charge on the LED indicator for ten seconds after opening the charging case.

Checking the state of charge of the charging case

- ▶ Press the button [1-9] on the reverse of the charging case.

Checking the state of charge of the hearing protection

- ▶ View the state of charge of the hearing protection either in the charging case or under the active **Bluetooth®** connection on the smartphone.

3.2 LED displays

Hearing protection LED indicator	Meaning
LED flashes blue and red alternately.	Bluetooth® connection mode.
LED flashes blue three times.	Connected via Bluetooth®.
LED lights up red (in charging case).	Hearing protection is being charged.
LED lights up blue (in charging case).	Hearing protection fully charged.

LED display for charging case	Meaning
LED flashes white.	Charging case is being charged.
LEDs (1-4) light up white.	Current state of charge (25%, 50%, 75%, 100%).
All LEDs flash white.	Reset has been completed.

Inserting the hearing protection [2]

- ▶ ① Screw an appropriate earpiece with the thread onto the hearing protection and press the earpiece together lightly with your fingers.
- ▶ ② Insert the hearing protection with the earpiece as deeply into your ear as is comfortable. Correctly insert the left and right side, as indicated by the marking on the hearing protection, into your left and right ear respectively.

- ▶ ③ Rotate the hearing protection slightly until it is sitting securely in the visible part of your ear.
- ▶ ④ Ensure that the hearing protection is seated close to the edge of the inner ear. If required, switch to larger or smaller earpieces.

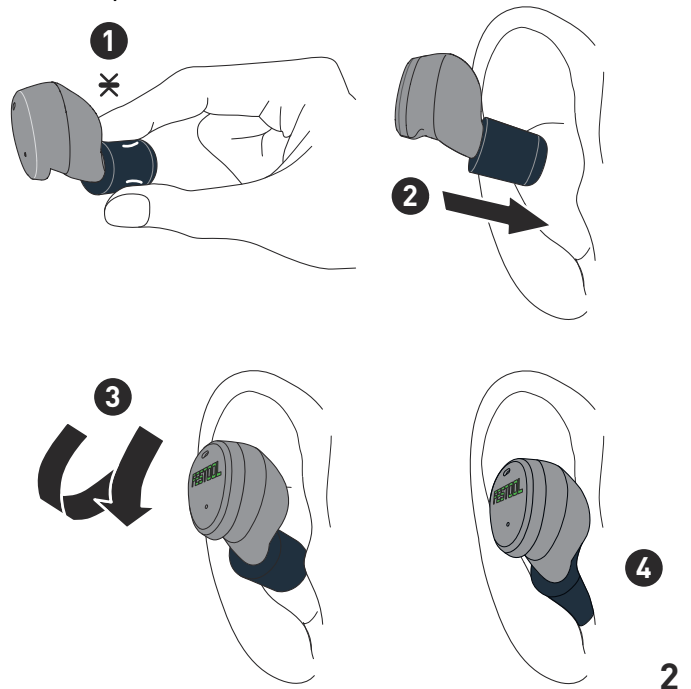

3.3 Switching on

Method 1

- ▶ Open the charging case and remove the hearing protection.

The hearing protection will switch on automatically.

Method 2

- ▶ Keep touching the touch surface [1-3]/[1-4] of the hearing protection until the message "Power on" can be heard.

3.4 Switching off

Method 1

- ▶ Store the hearing protection in the charging case.

The hearing protection will switch off automatically.

Method 2

- ▶ Keep touching the touch surface [1-3]/[1-4] of the hearing protection until the message "Power off" can be heard.

- ⓘ The hearing protection automatically switches off if not used for two hours.

4 Bluetooth® connection

4.1 Pairing hearing protection with Bluetooth®

- ▶ Switch on the hearing protection and wait until the message "Bluetooth pairing mode" can be heard.
- ▶ Open the Bluetooth® settings on the device to be connected.
- ▶ Select the entry "Festool GHS 25I" and authorise the connection.

The hearing protection confirms the connection with the message "Bluetooth connected" and the LED display flashes blue three times.

5 Operation

 Quick guide videos

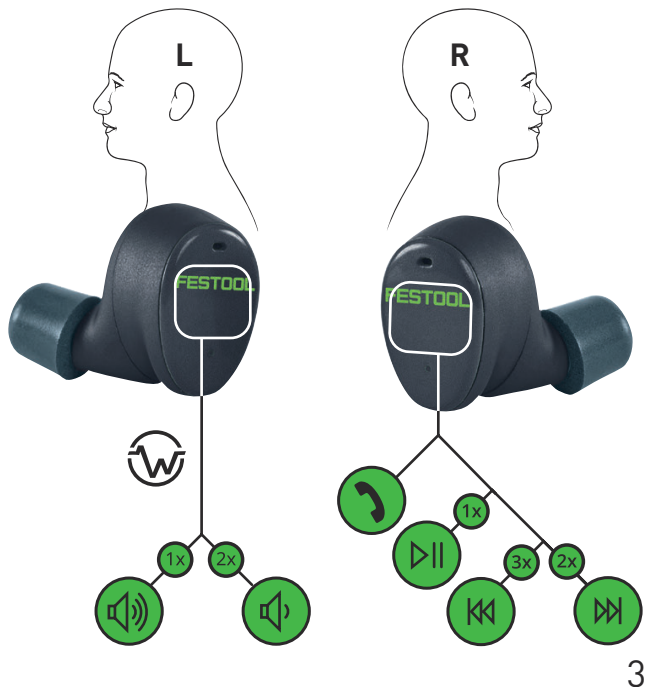

- ⓘ If just one of the two earplugs is removed from the charging case and used, the functionality of the right earplug automatically applies to that earplug.

5.1 Phoning

Accepting a call

- ▶ Tap once on the touch surface [1-4].

Ending a call

- ▶ Press and hold the touch surface [1-4].

Rejecting a call

- ▶ Press and hold the touch surface [1-4].

Putting a call on hold

- ▶ Tap twice on the touch surface [1-4] during an active call.

Muting/unmuting

- ▶ Tap once on the touch surface [1-4] during an active call.

5.2 Audio playback

Playback/Pause

- ▶ Tap once on the touch surface [1-4].

Next track

- ▶ Tap twice on the touch surface [1-4].

Previous track

- ▶ Tap three times on the touch surface [1-4].

5.3 Activating Siri/Google Assistant

- ▶ Press the touch surface [1-4] for two seconds.

5.4 Controlling the audio volume

The volume of music/calls is controlled by the paired device (e.g. smartphone).

- ⓘ The hearing protection uses SafeMax™ technology to effectively limit the sound pressure level of audio signals to <82 dB(A) (GHS 25 I) / <85 dB(A) (GHS 25 I US).

5.5 Controlling the ambient volume

The device has two Aware™ modes. Ambient noises can thus be heard at a safe listening volume.

- ⓘ The device is always set to the highest Aware™ mode once it is switched on.

Increasing the ambient volume

- ▶ Tap once on the touch surface [1-3].

The increase in the volume is confirmed by a beep.

Reducing the ambient volume

- ▶ Tap twice on the touch surface [1-3].

The reduction in the volume is confirmed by a beep.

- ⓘ A double beep means that the respective maximum/minimum volume has already been reached.

- ⓘ Tapping again twice completely switches off the Aware™ mode.

5.6 Troubleshooting

Resetting to factory settings

In the event of problems with switching off, pairing or the functions of the touch surface, the device can be reset to factory settings.

- ▶ Store the hearing protection in the charging case.

- ▶ When the charging case is opened, press the button **[1-9]** for five seconds.

The LEDs on the charging case flash to confirm the reset.

6 General information

6.1 Information about Bluetooth®







As soon as the tool is connected to the mobile device via Bluetooth® and the secure connection has been authorised, the tool will connect automatically to the mobile device from this point onwards.

The Bluetooth® word mark and the logos are registered trademarks of Bluetooth SIG, Inc.; they are used by TTS Tooltechnic Systems AG & Co. KG, and therefore by Festool, under licence.

Sommaire

1	Symboles.....	10
2	Éléments de l'appareil.....	10
3	Mise en service.....	10
4	Connexion Bluetooth®.....	12
5	Fonctionnement.....	12
6	Remarques générales.....	13

1 Symboles

-  Avertit d'un danger général
-  Lire la notice d'utilisation et les consignes de sécurité.
-  Marquage CE : confirme la conformité de l'appareil avec les directives de la Communauté européenne.
-  Ne pas jeter avec les ordures ménagères.
-  Conseil, information
-  Instruction
- A Ampère
- V Volt
- dB Niveau de pression acoustique

2 Éléments de l'appareil

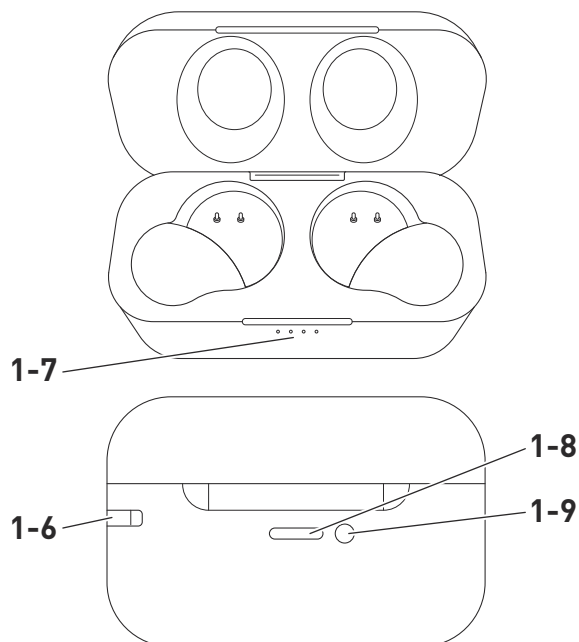
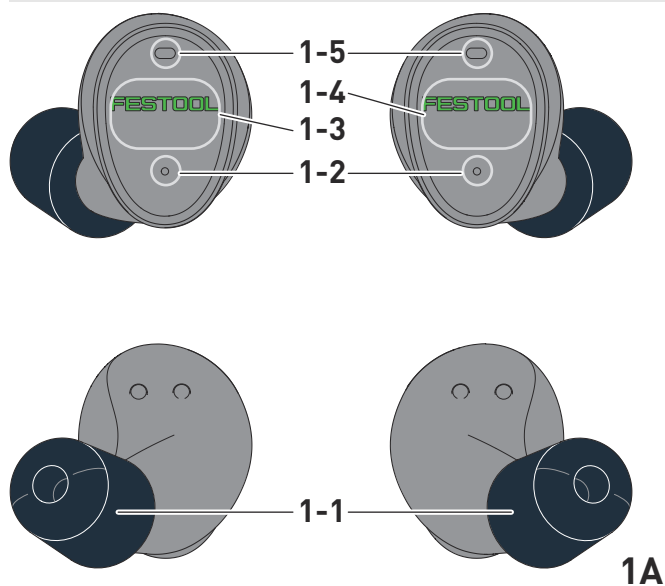

- [1-1]** Bouchon d'oreille
- [1-2]** Indicateur LED de la protection auditive
- [1-3]** Surface tactile (gauche)
- [1-4]** Surface tactile (droite)
- [1-5]** Micro
- [1-6]** Fixation de la dragonne
- [1-7]** Indicateur LED de l'étui de recharge
- [1-8]** Prise de charge (sortie compatible avec USB-C™)
- [1-9]** Touche de niveau de charge/réinitialisation

3 Mise en service

 **AVERTISSEMENT !** Respectez toutes les consignes de sécurité et instructions fournies dans la notice d'utilisation d'origine.

3.1 Recharge

Recharger la protection auditive

- ▶ Insérer la protection auditive dans l'évidement correspondant de l'étui de recharge. *L'indicateur LED [1-2] de la protection auditive est allumé en rouge pendant la recharge.*
- ▶ Attendre que l'indicateur LED soit allumé en bleu.

Recharger l'étui de recharge

- ▶ Relier le bloc secteur au câble USB fourni.
- ▶ Brancher le câble USB sur la prise de charge [1-8] de l'étui de recharge.
- ▶ Brancher le bloc secteur sur une prise secteur.

L'indicateur LED [1-7] de l'étui de recharge clignote pendant la recharge.

- Attendre que l'indicateur LED soit complètement allumé.

Contrôler le niveau de charge

- ❗ À l'ouverture de l'étui de recharge, les indicateurs LED de l'étui de recharge et de la protection auditive indiquent automatiquement le niveau de charge pendant 10 s.

Contrôler le niveau de charge de l'étui de recharge

- Appuyer sur la touche [1-9] à l'arrière de l'étui de recharge.

Contrôler le niveau de charge de la protection auditive

- Il est possible de consulter le niveau de charge de la protection auditive soit dans l'étui de recharge soit sur le smartphone, sous la connexion **Bluetooth®** active.

3.2 Indicateurs LED

Indicateur LED de la protection auditive	Signification
Le témoin LED clignote alternativement en bleu et en rouge.	Mode connexion Bluetooth®.
Le témoin LED clignote 3 fois en bleu.	Connexion Bluetooth® établie.
Le témoin LED est allumé en rouge (dans l'étui de recharge).	La protection auditive est en cours de recharge.
Le témoin LED est allumé en bleu (dans l'étui de recharge).	La protection auditive est complètement rechargée.

Indicateur LED de l'étui de recharge	Signification
Le témoin LED clignote en blanc.	L'étui de recharge est en cours de recharge.
Les témoins LED (1-4) sont allumés en blanc.	Niveau de charge actuel (25 %, 50 %, 75 %, 100 %).
Tous les témoins LED clignotent en blanc.	Une réinitialisation a été effectuée.

Utiliser la protection auditive [2]

- ❶ Prendre un bouchon d'oreille adapté, le visser sur la protection auditive puis le comprimer légèrement avec les doigts.
- ❷ Introduire le bouchon d'oreille de la protection auditive à une profondeur agréable. Insérer correctement les

bouchons gauche et droit dans les oreilles gauche et droite, comme indiqué par le repère sur la protection auditive.

- ❸ Tourner légèrement la protection auditive jusqu'à ce qu'elle soit bien fixée dans le pavillon.
- ❹ Veiller à ce que la protection auditive se trouve tout contre le bord de l'oreille interne. Au besoin, utiliser des bouchons d'oreilles plus petits ou plus grands.

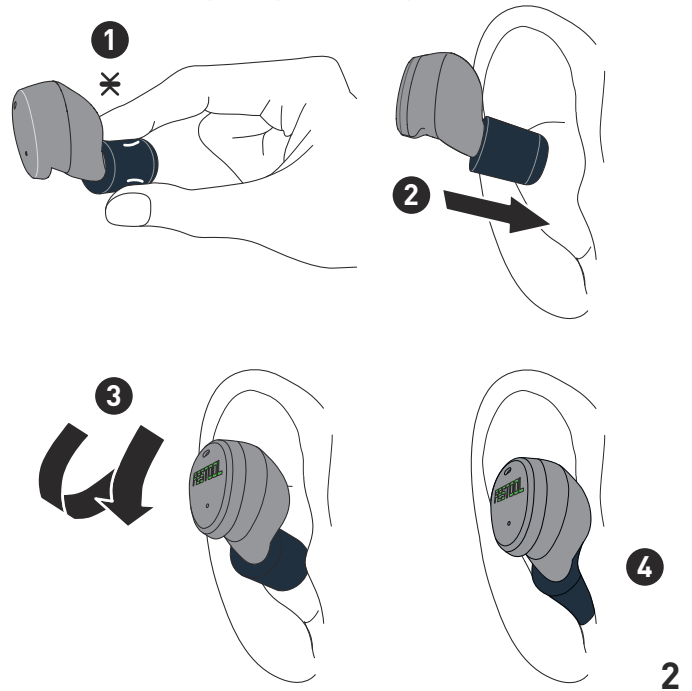

3.3 Mise en marche

Méthode 1

- Ouvrir l'étui de recharge et retirer la protection auditive.

La protection auditive s'allume automatiquement.

Méthode 2

- Toucher la surface tactile [1-3] / [1-4] de la protection auditive jusqu'à ce que le message vocal « Power on » soit émis.

3.4 Mise à l'arrêt

Méthode 1

- Ranger la protection auditive dans l'étui de recharge.

La protection auditive s'éteint automatiquement.

Méthode 2

- Toucher la surface tactile [1-3] / [1-4] de la protection auditive jusqu'à ce que le message vocal « Power off » soit émis.

- ❗ La protection auditive s'éteint automatiquement au bout de 2 heures lorsqu'elle n'est pas utilisée.

4 Connexion Bluetooth®

4.1 Jumeler la protection auditive avec Bluetooth®

- ▶ Allumer la protection auditive et attendre jusqu'à ce que le message vocal « Bluetooth pairing mode » soit émis.
- ▶ Ouvrir les paramètres Bluetooth® sur l'appareil à connecter.
- ▶ Sélectionner l'entrée « Festool GHS 25I » et autoriser la connexion.

La protection auditive confirme la connexion en émettant le message vocal « Bluetooth connected » et l'indicateur LED clignote 3 fois en bleu.

5 Fonctionnement



Guides rapides sous forme de vidéo

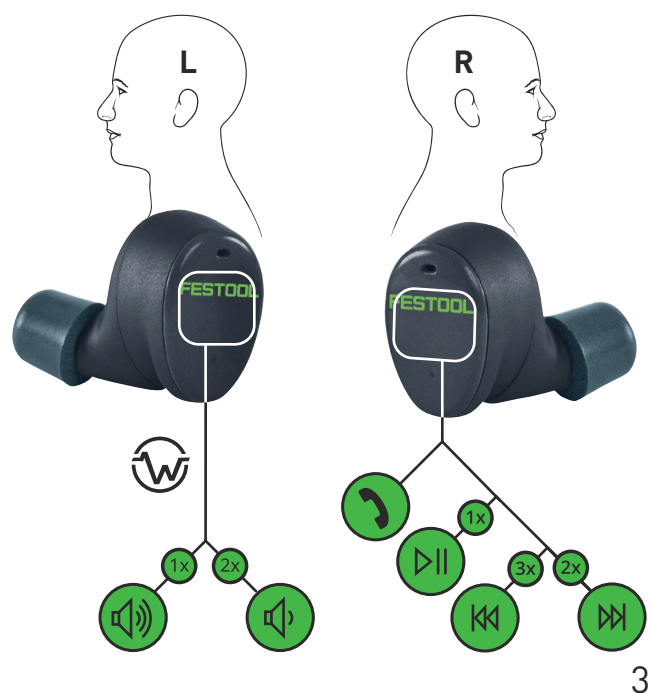

- ⓘ Si l'utilisateur retire un seul bouchon d'oreille de l'étui de recharge et le met en marche, la fonctionnalité du bouchon d'oreille droit est y automatiquement activée.

5.1 Téléphoner

Prendre un appel

- ▶ Toucher une fois la surface tactile [1-4].

Raccrocher

- ▶ Toucher longtemps la surface tactile [1-4].

Refuser un appel

- ▶ Toucher longtemps la surface tactile [1-4].

Mettre un appel en attente

- ▶ Pendant l'appel actif, toucher deux fois la surface tactile [1-4].

Désactiver/réactiver le micro

- ▶ Pendant l'appel actif, toucher une fois la surface tactile [1-4].

5.2 Lecture audio

Lecture/pause

- ▶ Toucher une fois la surface tactile [1-4].

Titre suivant

- ▶ Toucher deux fois la surface tactile [1-4].

Titre précédent

- ▶ Toucher trois fois la surface tactile [1-4].

5.3 Activer l'assistant Siri/Google

- ▶ Toucher la surface tactile [1-4] pendant 2 s.

5.4 Régler le volume sonore

Le réglage du volume sonore pour la musique/les appels téléphoniques s'effectue depuis l'appareil jumelé (par. ex. un smartphone).

- ⓘ La protection auditive fait appel à la technologie SafeMax™ pour limiter le niveau de pression acoustique des signaux audio à des valeurs effectives <82 dB(A) (GHS 25 I) / <85 dB(A) (GHS 25 I US).

5.5 Régler le volume sonore ambiant

L'appareil propose deux modes Aware™. Ils permettent de percevoir les bruits ambiants dont le niveau sonore est sans danger.

- ⓘ Après la mise en marche, l'appareil est toujours en mode Aware™ maximal.

Augmenter le volume sonore ambiant

- ▶ Toucher une fois la surface tactile [1-3].

L'augmentation du volume sonore est confirmée par un signal sonore.

Réduire le volume sonore ambiant

- ▶ Toucher deux fois la surface tactile [1-3].

La réduction du volume sonore est confirmée par un signal sonore.

- ⓘ Un double signal sonore retentit lorsque le volume sonore maximal/minimal est déjà atteint.

- ⓘ Pour désactiver complètement le mode Aware™, toucher deux fois la surface tactile.

5.6 Dépannage

Rétablir les réglages d'usine

En cas de problèmes pendant la mise à l'arrêt, le jumelage ou l'utilisation des fonctions de la surface tactile, il est possible de rétablir les réglages d'usine de l'appareil.

- ▶ Ranger la protection auditive dans l'étui de recharge.
- ▶ En laissant l'étui de recharge ouvert, appuyer sur la touche **[1-9]** pendant 5 s.

Les témoins LED de l'étui de recharge clignotent pour confirmer la réinitialisation.

6 Remarques générales

6.1 Informations sur Bluetooth®

Dès que l'appareil est relié via Bluetooth® au terminal mobile et que la connexion sécurisée a été autorisée, l'appareil se connecte automatiquement au terminal mobile à partir de ce moment.

La marque verbale Bluetooth® et les logos sont des marques déposées de Bluetooth SIG, Inc. et sont utilisés sous licence par TTS Tooltechnic Systems AG & Co. KG et donc par Festool GmbH.

Índice de contenidos

1 Símbolos.....	14
2 Componentes de la herramienta.....	14
3 Puesta en servicio.....	14
4 Conexión Bluetooth®.....	16
5 Funcionamiento.....	16
6 Observaciones generales.....	17

1 Símbolos



Aviso de peligro general



Leer el manual de instrucciones y las indicaciones de seguridad.



Marcado CE: Certifica la conformidad de la herramienta con las directivas de la Comunidad Europea.



No depositar en la basura doméstica.



Consejo, indicación



Guía de procedimiento

A Amperios

V Voltio

dB Nivel de intensidad sonora

2 Componentes de la herramienta

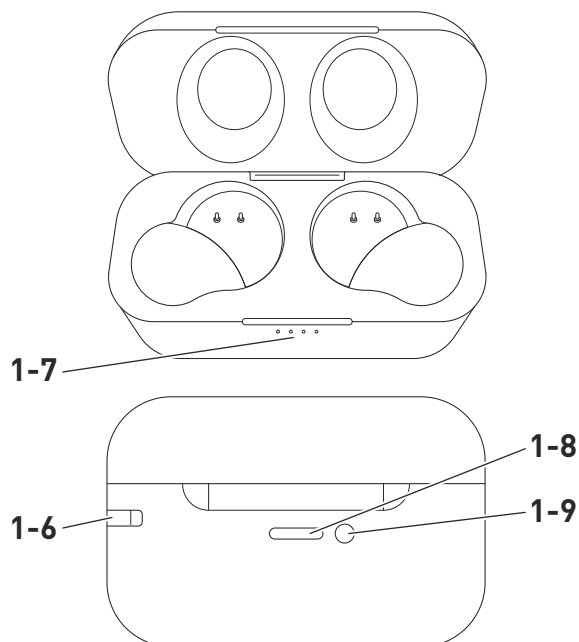
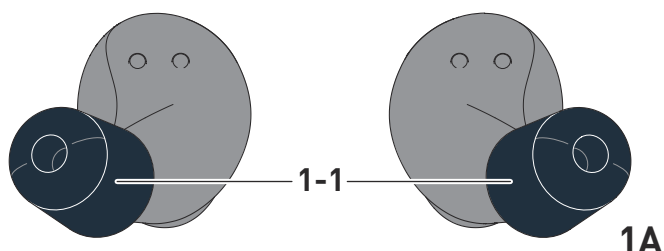
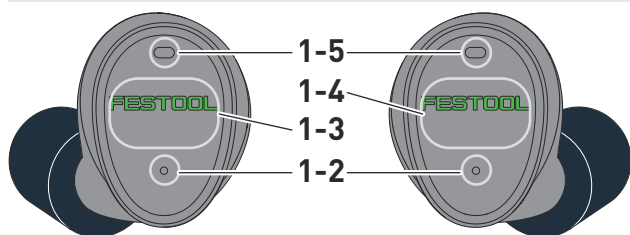

1B

[1-1] Auricular

[1-2] Indicador LED de la protección de oídos

[1-3] Superficie táctil (izquierda)

[1-4] Superficie táctil (derecha)

[1-5] Micrófono

[1-6] Fijación para correa de mano

[1-7] Indicador LED del estuche de carga

[1-8] Toma de carga (salida compatible con USB-C™)

[1-9] Botón de estado de carga/restablecimiento

3 Puesta en servicio



ADVERTENCIA. Tenga en cuenta todas las indicaciones de seguridad y las instrucciones del manual de instrucciones original.

3.1 Cargar

Carga de la protección de oídos

- Coloque los auriculares de la protección de oídos en sus alojamientos correspondientes en el estuche de carga.

*El indicador LED **[1-2]** de la protección de oídos se enciende en rojo durante el proceso de carga.*

- Espere hasta que el indicador LED se encienda en azul.

Cargar el estuche de carga

- Conectar la fuente de alimentación con el cable USD incluido en el suministro.

- Conectar el cable USB con la toma de carga **[1-8]** del estuche de carga.
- Enchufar la fuente de alimentación en una toma de corriente.

*El indicador LED **[1-7]** del estuche de carga parpadea durante el proceso de carga.*

- Espere hasta que el indicador LED se encienda de forma continua.

Comprobación del nivel de carga

- ⓘ Al abrir el estuche de carga, este y la protección de oídos muestran automáticamente el estado de carga mediante el indicador LED durante 10 s.

Comprobación del estado de carga del estuche

- Pulse el botón **[1-9]** del reverso del estuche de carga.

Comprobación del estado de carga de la protección de oídos

- El estado de carga de la protección de oídos puede comprobarse bien en el estuche de carga o bien mediante la conexión **Bluetooth®** activa en el smartphone.

3.2 Indicador LED

Indicador LED de la protección de oídos	Significado
El LED parpadea alternativamente en azul y rojo.	Modo de conexión por Bluetooth®.
El LED parpadea en azul 3 veces.	Conectado por Bluetooth®.
El LED se enciende en rojo (en el estuche de carga).	La protección de oídos se está cargando.
El LED se enciende en azul (en el estuche de carga).	La protección de oídos está totalmente cargada.

Indicador LED del estuche de carga	Significado
El LED parpadea en blanco.	El estuche de carga se está cargando.
Los LED (1-4) se encienden en blanco.	Estado de carga actual (25 %, 50 %, 75 %, 100 %).
Todos los LED parpadean en blanco.	Se está restableciendo el dispositivo.

Montaje de la protección de oídos [2]

- **1** Enrosque un auricular de tamaño adecuado con la rosca de la protección de

oídos y presiónelo ligeramente con los dedos.

- **2** Introduzca la protección de oídos con el auricular en el oído lo más profundamente posible sin que resulte incómodo. Guíese por las marcas de la protección de oídos para colocar correctamente los lados izquierdo y derecho en los oídos correspondientes.
- **3** Gire ligeramente la protección de oídos hasta que quede correctamente colocada sobre el pabellón auricular.
- **4** Asegúrese de que la protección de oídos quede herméticamente colocada en el oído interno. Si es necesario, utilice auriculares de mayor o menor tamaño.

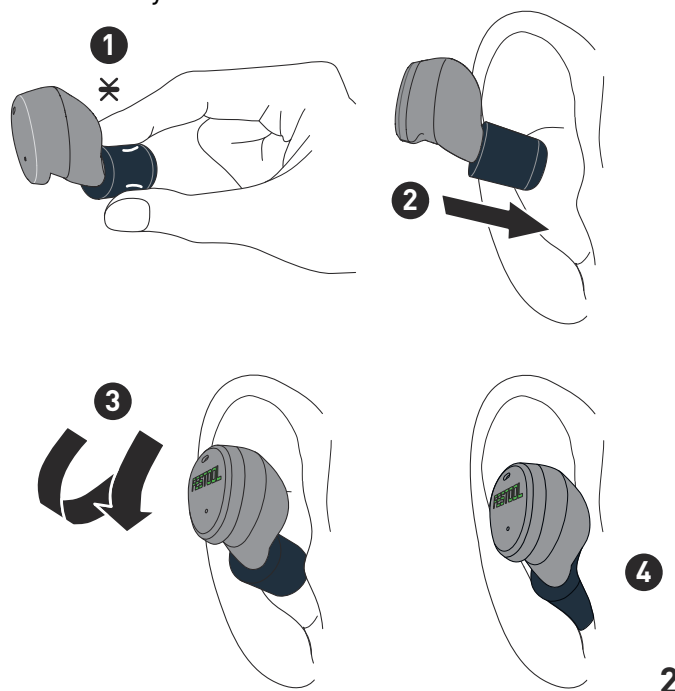

3.3 Conexión

Método 1

- Abra el estuche de carga y saque la protección de oídos.

La protección de oídos se activará automáticamente.

Método 2

- Mantener pulsada la superficie táctil **[1-3]/[1-4]** de la protección de oídos hasta que se escuche el aviso «Power on».

3.4 Desconexión

Método 1

- Guarde la protección de oídos en el estuche de carga.

La protección de oídos se desactivará automáticamente.

Método 2

- ▶ Mantener pulsada la superficie táctil [1-3]/ [1-4] de la protección de oídos hasta que se escuche el aviso «Power off».

i Si no se utiliza, la protección de oídos se desconecta automáticamente al cabo de 2 horas.

4 Conexión Bluetooth®

4.1 Vinculación de la protección de oídos con Bluetooth®

- ▶ Encienda la protección de oídos y espere hasta que escuche el aviso «Bluetooth pairing mode».
- ▶ Abrir los ajustes de Bluetooth® en el dispositivo que se desee vincular.
- ▶ Seleccione la opción «Festool GHS 25I» y autorice la conexión.

La protección de oídos confirmará la conexión con el aviso «Bluetooth connected», y el indicador LED parpadeará 3 veces en azul.

5 Funcionamiento



Vídeos tutoriales rápidos

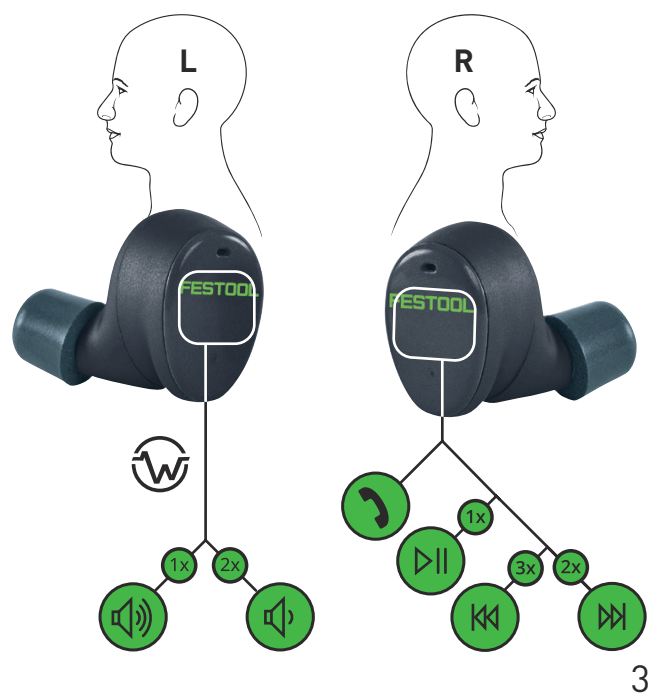

i Si solo se saca del estuche de carga y se utiliza uno de los auriculares, se activa automáticamente la funcionalidad del auricular derecho.

5.1 Realizar llamadas telefónicas

Responder llamadas

- ▶ Toque la superficie táctil [1-4] una vez.

Finalizar llamadas

- ▶ Mantener pulsada la superficie táctil [1-4].

Rechazar llamadas

- ▶ Mantener pulsada la superficie táctil [1-4].

Llamada en espera

- ▶ Toque la superficie táctil [1-4] dos veces durante una llamada activa.

Silenciar/Desactivar el modo silencioso

- ▶ Toque la superficie táctil [1-4] una vez durante una llamada activa.

5.2 Reproducción de audio

Reproducción/Pausa

- ▶ Toque la superficie táctil [1-4] una vez.

título siguiente

- ▶ Toque la superficie táctil [1-4] dos veces.

título anterior

- ▶ Toque la superficie táctil [1-4] tres veces.

5.3 Activación de Siri/Asistente de Google

- ▶ Mantener pulsada la superficie táctil [1-4] durante 2 segundos.

5.4 Regulación del volumen del sonido

El volumen de la música o de las llamadas se controla con el dispositivo vinculado (p. ej., smartphone).

i Gracias a la tecnología SafeMax™, la protección de oídos limita el nivel de intensidad sonora de las señales de audio a un nivel efectivo inferior a los 82 dB(A) (GHS 25 I) / 85 dB(A) (GHS 25 I US).

5.5 Regulación del volumen del ruido ambiental

El dispositivo dispone de dos modos Aware™ que permiten percibir los ruidos ambientales a una potencia acústica segura.

i Al encenderlo, el dispositivo se encuentra siempre en el modo Aware™ más alto.

Aumentar el volumen del ruido ambiental

- ▶ Toque la superficie táctil [1-3] una vez.
Un pitido confirma que se ha aumentado el volumen.

Reducir el volumen del ruido ambiental

- ▶ Toque la superficie táctil [1-3] dos veces.
Un pitido confirma que se ha reducido el volumen.

i Si se escucha un pitido doble, significa que se ha alcanzado el volumen máximo/mínimo.

- ⓘ Si se vuelve a tocar dos veces la superficie táctil, el modo Aware™ se desactiva por completo.

5.6 Solución de fallos

Restablecimiento de los ajustes de fábrica

En caso de problemas de encendido, vinculación o funcionamiento de las superficies táctiles, puede restablecer los ajustes de fábrica del dispositivo.

- ▶ Guarde la protección de oídos en el estuche de carga.
- ▶ Con el estuche de carga abierto, pulse el botón **[1-9]** durante 5 s.

Los LED en el estuche de carga parpadean para confirmar el restablecimiento.

6 Observaciones generales

6.1 Información mediante Bluetooth®

Una vez que la herramienta se conecta mediante Bluetooth® al terminal móvil y la conexión segura se autoriza, a partir de ese momento la herramienta se conecta automáticamente al terminal móvil.

La marca denominativa Bluetooth® y los logotipos son marcas registradas de Bluetooth SIG, Inc. Por lo tanto, todo uso que TTS Tooltechnic Systems AG & Co. KG y, por consiguiente, también Festool, hagan de dicha marca está sujeto a un contrato de licencia.

Съдържание

1	Символи.....	18
2	Елементи на уреда.....	18
3	Пускане в действие.....	18
4	Bluetooth® връзка.....	20
5	Работа.....	20
6	Общи указания.....	21

1 Символи



Предупреждение за обща опасност



Прочетете инструкцията за експлоатация, указанията за безопасност.



СЕ маркировка: Потвърждава съответствието на уреда с директивите на Европейската общност.



Да не се изхвърля като битов отпадък.



Съвет, указание



Инструкция за боравене

A Ампер

B Волт

dB Ниво на звука

2 Елементи на уреда

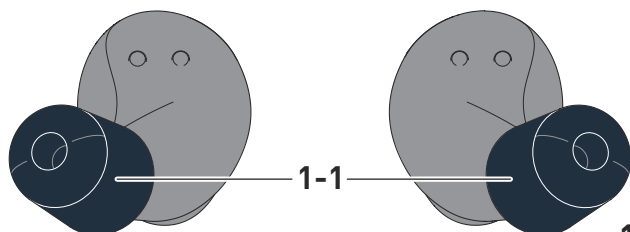
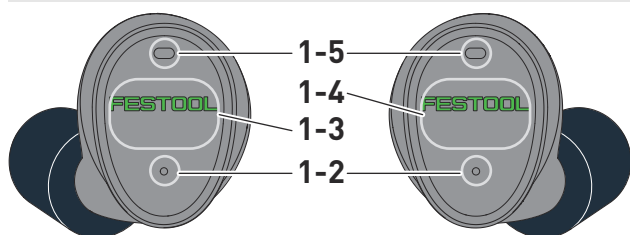

1A

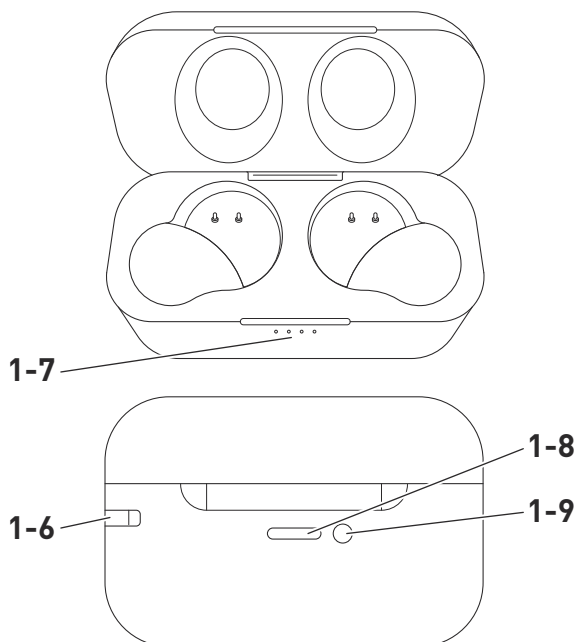

1B

[1-1] Накрайник

[1-2] Светодиоден индикатор, защита на слуха

[1-3] Сензорна повърхност (L)

[1-4] Сензорна повърхност (R)

[1-5] Микрофон

[1-6] Държач за каишка за китка

[1-7] Светодиоден индикатор, калъф за зареждане

[1-8] Букса за зареждане (изход, съвместим с USB-C™)

[1-9] Бутон за състояние на зареждане/ нулиране

3 Пускане в действие



ВНИМАНИЕ! Спазвайте всички указания за безопасност и инструкции в оригиналното ръководство за експлоатация.

3.1 Зареждане

Зареждане на защитните наушници

- ▶ Поставете защитните наушници в съответното гнездо в калъфа за зареждане.

Светодиодният индикатор [1-2] на защитните наушници свети в червено по време на процеса на зареждане.

- ▶ Изчакайте, докато светодиодният индикатор светне в синьо.

Зареждане на калъфа за зареждане

- ▶ Свържете щепселния мрежов адаптер с включения в комплекта USB кабел.
- ▶ Свържете USB кабела към гнездото за зареждане [1-8] на калъфа за зареждане.
- ▶ Включете щепселния мрежов адаптер в контакт.

Светодиодният индикатор [1-7] на калъфа за зареждане мига по време на процеса на зареждане.

- ▶ Изчакайте, докато светодиодният индикатор светне напълно.

Проверка на състоянието на зареждане

- ① Калъфът за зареждане и защитните наушници автоматично показват състоянието на зареждане чрез светодиодния индикатор в продължение на 10 с след отваряне на калъфа за зареждане.

Проверка на състоянието на зареждане на калъфа за зареждане

- ▶ Натиснете бутона [1-9] на задната страна на калъфа за зареждане.

Проверка на състоянието на зареждане на защитните наушници

- ▶ Проверявайте състоянието на зареждане на защитните наушници в калъфа за зареждане или, при активна Bluetooth® връзка, в смартфона.

3.2 Светодиодни индикатори

Светодиоден индикатор, защита на слуха	Значение
Светодиодът мига последователно в синьо и червено.	Режим на свързване Bluetooth®.
Светодиодът мига 3x в синьо.	Свързване чрез Bluetooth®.
Светодиодът светва в червено (в калъфа за зареждане).	Защитните наушници се зареждат.
Светодиодът светва в синьо (в калъфа за зареждане).	Защитните наушници са напълно заредени.

Светодиоден индикатор, калъф за зареждане	Значение
Светодиодът мига в бяло.	Калъфът за зареждане се зарежда.
Светодиодите (1 – 4) светят в бяло.	Текущо състояние на зареждане (25%, 50%, 75%, 100%).
Всички светодиоди мигат в бяло.	Извършено е нулиране.

Използвайте защитни наушници [2]

- ▶ ① Завинтете подходящ накрайник с резбата върху защитните наушници и го стиснете леко с пръсти.
- ▶ ② Поставете защитните наушници с накрайника толкова дълбоко в ухото, колкото усещате за удобно. Поставете правилно лявата и дясната страна съответно в лявото и дясното ухо според маркировката върху защитните наушници.
- ▶ ③ Завъртете леко защитните наушници, докато се закрепят добре в ушната мида.
- ▶ ④ Уверете се, че защитните наушници прилягат плътно към ръба на вътрешното ухо. Ако е необходимо, сменете накрайниците с по-големи или по-малки.

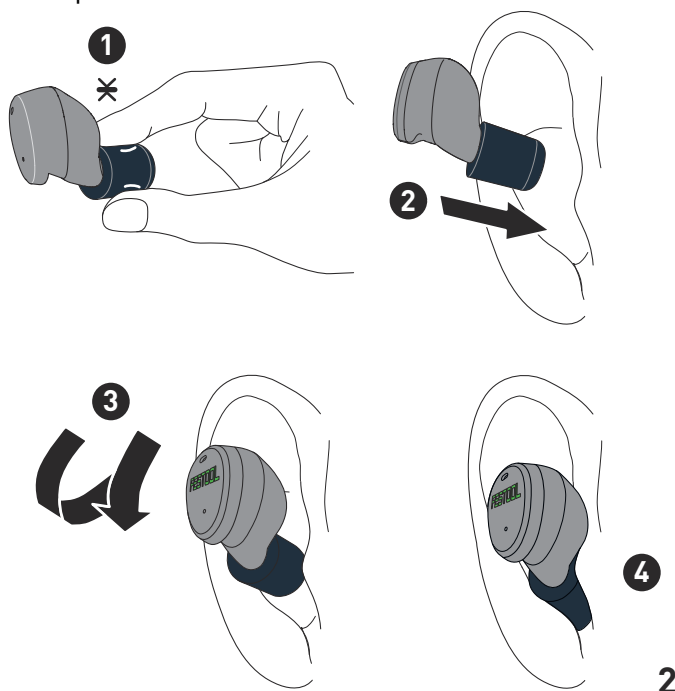

3.3 Включване

Метод 1

- ▶ Отворете калъфа за зареждане и извадете защитните наушници.

Защитните наушници се включват автоматично.

Метод 2

- ▶ Докоснете сензорната повърхност [1-3]/ [1-4] на защитните наушници, докато се чуе съобщението "Power on".

3.4 Изключване

Метод 1

- ▶ Приберете защитните наушници в калъфа за зареждане.

Защитните наушници се изключват автоматично.

Метод 2

- ▶ Докоснете сензорната повърхност [1-3]/ [1-4] на защитните наушници, докато се чуе съобщението "Power off".

- ⓘ Защитните наушници се изключват автоматично след 2 часа, ако не се използват.

4 Bluetooth® връзка

4.1 Сдвояване на защитните наушници с Bluetooth®

- ▶ Включете защитните наушници и изчакайте, докато чуete съобщението "Bluetooth pairing mode".
- ▶ Отворете настройките на Bluetooth® на уреда, който трябва да се свърже.
- ▶ Изберете записа "Festool GHS 25I" и разрешете връзката.

Защитните наушници потвърждават връзката със съобщението "Bluetooth connected" и светодиодният индикатор мига 3x в синьо.

5 Работа



Видео клипове с бързи насоки

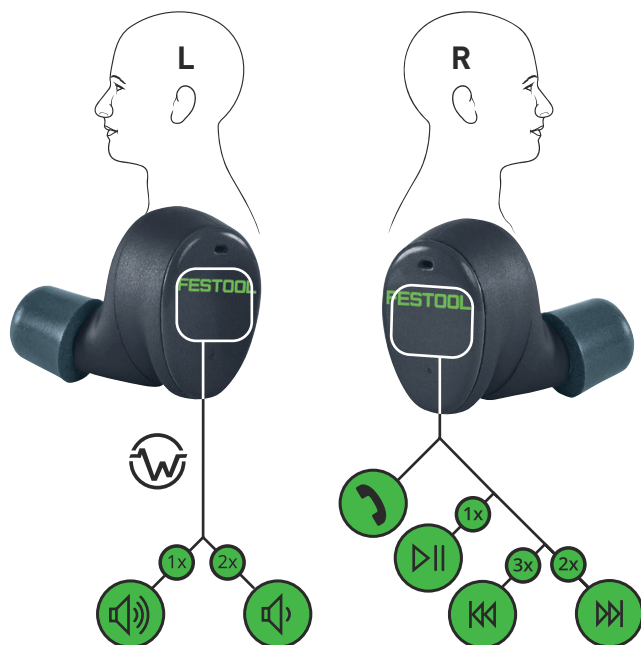

3

- ⓘ Ако само една от двете тапи за уши е извадена от калъфа за зареждане и се използва, за нея автоматично се активира функционалността на дясната тапа.

5.1 Телефонирание

Приемане на повиквания

- ▶ Докоснете веднъж сензорната повърхност [1-4].

Прекратяване на обаждания

- ▶ Докоснете продължително сензорната повърхност [1-4].

Отхвърляне на повикване

- ▶ Докоснете продължително сензорната повърхност [1-4].

Задържане на повикване

- ▶ По време на активно повикване докоснете два пъти сензорната повърхност [1-4].

Заглушаване/изключване на заглушаването

- ▶ По време на активно повикване докоснете веднъж сензорната повърхност [1-4].

5.2 Възпроизвеждане на аудио

възпроизвеждане/пауза

- ▶ Докоснете веднъж сензорната повърхност [1-4].

следващо заглавие

- ▶ Докоснете два пъти сензорната повърхност [1-4].

предходно заглавие

- ▶ Докоснете три пъти сензорната повърхност [1-4].

5.3 Активиране на Siri/Google Assistant

- ▶ Докоснете сензорната повърхност [1-4] за 2 s.

5.4 Регулиране на силата на звука

Силата на звука на музиката/разговорите се контролира от сдвоеното устройство (напр. смартфон).

- ⓘ Защитните наушници ограничават нивото на звуковото налягане на аудио-сигналите до ефективно < 82 dB(A) (GHS 25 I)/< 85 dB(A) (GHS 25 I US) чрез технологията SafeMax™.

5.5 Регулиране на силата на шума от околната среда

Уредът предлага два режима Aware™. Това позволява шумовете от околната среда да се възприемат с безопасна сила при слушане.

- ⓘ След включването уредът винаги е в най-висок режим Aware™.

Увеличаване на силата на звука от околната среда

- ▶ Докоснете веднъж сензорната повърхност [1-3].

Увеличаването на силата на звука се потвърждава със звуков сигнал.

Намаляване на силата на звука от околната среда

- ▶ Докоснете два пъти сензорната повърхност [1-3].

Намаляването на силата на звука се потвърждава със звуков сигнал.

- ⓘ Двойният звуков сигнал означава, че съответната максимална/минимална сила на звука вече е достигната.

- ⓘ При повторно двойно докосване режимът Aware™ се изключва напълно.

5.6 Отстраняване на неизправности

Нулиране до фабрични настройки

При проблеми с изключването, сдвояването или функциите на сензорната повърхност, уредът може да бъде върнат към фабричните настройки.

- ▶ Приберете защитните наушници в калъфа за зареждане.
- ▶ При отворен калъф за зареждане натиснете бутона [1-9] за 5 s.

Светодиодите на калъфа за зареждане мигат, за да потвърдят нулирането.

6 Общи указания

6.1 Информация за Bluetooth®

Когато уредът е свързан чрез Bluetooth® с мобилното устройство и защитената връзка е разрешена, от този момент нататък уредът се свързва автоматично с мобилното устройство. Словесната марка Bluetooth® и логата са регистрирани марки на Bluetooth SIG, Inc. и се използват от TTS Tooltechnic Systems AG & Co. KG и съответно от Festool по лиценз.

Obsah

1	Symbole.....	22
2	Prvky zařízení.....	22
3	Uvedení do provozu.....	22
4	Spojení Bluetooth®.....	23
5	Provoz.....	24
6	Všeobecné pokyny.....	24

1 Symbole

Varování před všeobecným nebezpečím



Přečtěte si návod k obsluze, bezpečnostní pokyny.



Značka CE: potvrzuje shodu zařízení se směrnicemi Evropského společenství.



Nevyhazujte do domovního odpadu.



Rada, upozornění



Instruktažní návod

A ampér

V volt

dB Hladina akustického tlaku

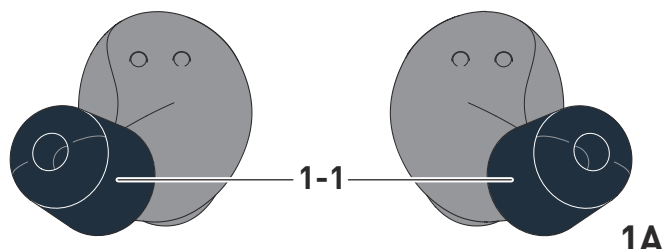
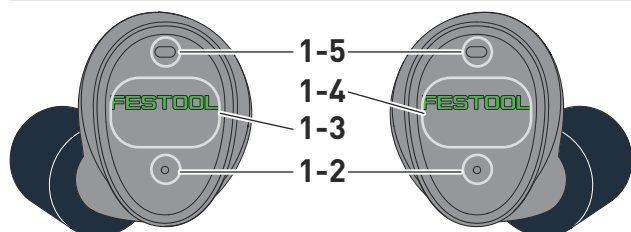
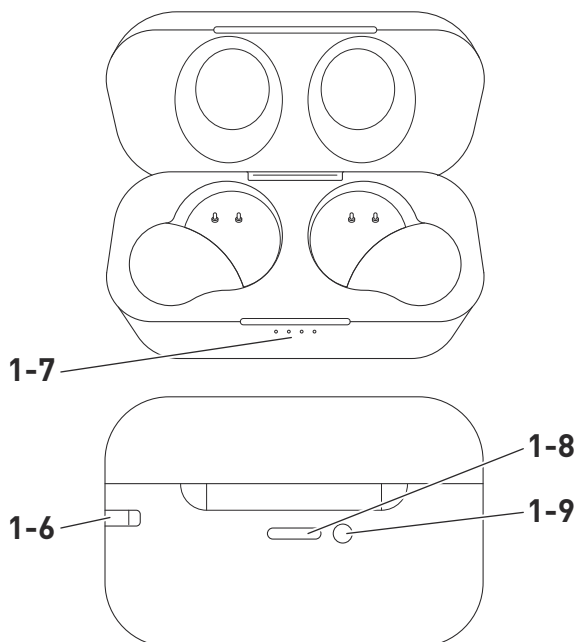
2 Prvky zařízení**1A****1B**

[1-1] Špunt

[1-2] LED chráničů sluchu

[1-3] Dotyková ploška (L)

[1-4] Dotyková ploška (P)

[1-5] Mikrofon

[1-6] Upevnění pro poutko

[1-7] LED ukazatel nabíjecího pouzdra

[1-8] Nabíjecí zdířka (výstup kompatibilní s USB-C™)

[1-9] Tlačítko stavu nabití/reset

3 Uvedení do provozu

VAROVÁNÍ! Dodržujte všechny bezpečnostní pokyny a instrukce v originálním návodu k obsluze.

3.1 Nabíjení**Nabíjení chráničů sluchu**

- Chrániče sluchu vložte do příslušných otvorů v nabíjecím pouzdra.

LED [1-2] chráničů sluchu během nabíjení svítí červeně.

- Počkejte, dokud nebude LED svítit modře.

Nabíjení nabíjecího pouzdra

- Do síťového zdroje zapojte dodaný USB kabel.
- USB kabel zapojte do nabíjecí zdířky [1-8] v nabíjecím pouzdra.
- Zapojte síťový zdroj do síťové zásuvky. *LED ukazatel [1-7] nabíjecího pouzdra během nabíjení bliká.*

- Počkejte, dokud nebude svítit celý LED ukazatel.

Kontrola stavu nabití

- ⓘ Na nabíjecím pouzdru a chráničích sluchu se po otevření nabíjecího pouzdra na 10 s automaticky zobrazí stav nabití pomocí LED.

Kontrola stavu nabití nabíjecího pouzdra

- Stiskněte tlačítko **[1-9]** na zadní straně nabíjecího pouzdra.

Kontrola stavu nabití chráničů sluchu

- Stav nabití chráničů sluchu zjistíte buď v nabíjecím pouzdru, nebo v chytrém telefonu při aktivním spojení přes **Bluetooth®**.

3.2 LED ukazatele

LED chráničů sluchu	Význam
LED bliká střídavě modře a červeně.	Režim spárování přes Bluetooth®.
LED blikne 3x modře.	Spojeno přes Bluetooth®.
LED svítí červeně (v nabíjecím pouzdru).	Chrániče sluchu se nabíjejí.
LED svítí modře (v nabíjecím pouzdru).	Chrániče sluchu jsou úplně nabité.

LED ukazatel nabíjecího pouzdra	Význam
LED bliká bíle.	Nabíjecí pouzdro se nabíjí.
LED (1-4) svítí bíle.	Aktuální stav nabití (25 %, 50 %, 75 %, 100 %).
Všechny LED blikají bíle.	Bylo provedeno resetování.

Nasazení chráničů sluchu [2]

- **1** Na chránič sluchu našroubujte vhodný špunt se závitem a špunt lehce stiskněte prsty.
- **2** Chránič sluchu nasadte špuntem do ucha tak hluboko, aby vám to bylo příjemné. Levý a pravý chránič sluchu nasadte správně do levého a pravého ucha podle značek.
- **3** Chránič sluchu lehce pootočte, aby byl bezpečně nasazený v uchu.
- **4** Zajistěte, aby chránič sluchu těsně doléhal k hraně vnitřního ucha. V případě potřeby použijte větší nebo menší špunty.

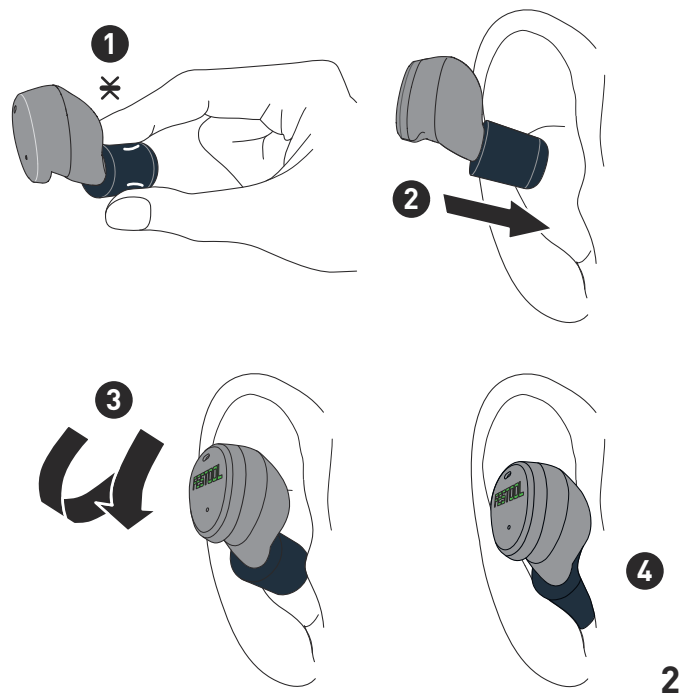

3.3 Zapnutí

Metoda 1

- Otevřete nabíjecí pouzdro a vyjměte chránič sluchu.
Chrániče sluchu se automaticky zapnou.

Metoda 2

- Dotýkejte se dotykové plošky **[1-3]/[1-4]** chrániče sluchu tak dlouho, dokud neuslyšíte oznámení „Power on“.

3.4 Vypnutí

Metoda 1

- Uložte chránič sluchu do nabíjecího pouzdra.
Chrániče sluchu se automaticky vypnou.

Metoda 2

- Dotýkejte se dotykové plošky **[1-3]/[1-4]** chrániče sluchu tak dlouho, dokud neuslyšíte oznámení „Power off“.

- ⓘ Když chránič sluchu 2 hodiny nepoužíváte, automaticky se vypnou.

4 Spojení Bluetooth®

4.1 Spárování chráničů sluchu přes Bluetooth®

- Zapněte chránič sluchu a počkejte, dokud neuslyšíte oznámení „Bluetooth pairing mode“.
- Otevřete si nastavení Bluetooth® na zařízení, které chcete spárovat.
- Zvolte „Festool GHS 25I“ a povolte spojení.
Chrániče sluchu potvrdí spojení oznámením „Bluetooth connected“ a LED kontrolka 3x blikne modře.

5 Provoz



Videa s rychlým průvodcem

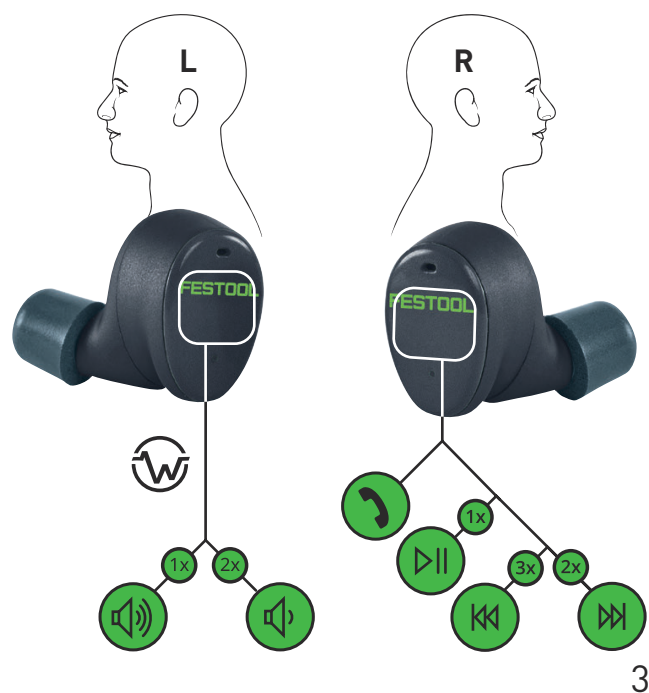

- ❗ Pokud z nabíjecího pouzdra vyjmete jen jeden z obou špuntů a budete ho používat, aktivuje se pro něj automaticky funkce pravého špuntů.

5.1 Telefonování

Přijetí hovoru

- Dotkněte se jednou dotykové plošky [1-4].

Ukončení hovoru

- Dotkněte se dlouze dotykové plošky [1-4].

Odmítnutí hovoru

- Dotkněte se dlouze dotykové plošky [1-4].

Přidržení hovoru

- Během aktivního hovoru se dvakrát dotkněte dotykové plošky [1-4].

Zrušení ztlumení

- Během aktivního hovoru se jednou dotkněte dotykové plošky [1-4].

5.2 Přehrávání audia

Přehrávání/pauza

- Dotkněte se jednou dotykové plošky [1-4].

Další skladba

- Dotkněte se dvakrát dotykové plošky [1-4].

Předchozí skladba

- Dotkněte se třikrát dotykové plošky [1-4].

5.3 Aktivace Siri/Asistenta Google

- 2 sekundy se dotýkejte dotykové plošky [1-4].

5.4 Regulace hlasitosti audia

Hlasitost hudby/telefonních hovorů se ovládá pomocí spárovaného zařízení (např. chytrého telefonu).

- ❗ Chrániče sluchu pomocí technologie SafeMax™ omezují hladinu akustického tlaku audiosignálů na efektivní hodnotu < 82 dB(A) (GHS 25 I) / < 85 dB(A) (GHS 25 I US).

5.5 Regulace hlasitosti okolních zvuků

Zařízení nabízí dva režimy Aware™. Tak je možné snímat okolní zvuky s bezpečnou hlasitostí.

- ❗ Po zapnutí je zařízení vždy v nejvyšším režimu Aware™.

Zvýšení hlasitosti okolních zvuků

- Dotkněte se jednou dotykové plošky [1-3]. Zvýšení hlasitosti bude potvrzeno jedním pípnutím.

Snížení hlasitosti okolních zvuků

- Dotkněte se dvakrát dotykové plošky [1-3]. Snížení hlasitosti bude potvrzeno jedním pípnutím.

- ❗ Při dvojnásobném pípnutí je již dosažena příslušná maximální/minimální hlasitost.

- ❗ Když se znovu dvakrát dotknete, režim Aware™ se úplně vypne.

5.6 Odstraňování závad

Resetování na nastavení z výroby

Při problémech s vypnutím, spárováním nebo funkcemi dotykové plošky lze zařízení resetovat na nastavení z výroby.

- Uložte chrániče sluchu do nabíjecího pouzdra.
- Při otevřeném nabíjecím pouzdra podržte 5 s stisknuté tlačítko [1-9].

Pro potvrzení resetování blikají LED na nabíjecím pouzdra.

6 Všeobecné pokyny

6.1 Informace o Bluetooth®

Jakmile je zařízení spojené prostřednictvím Bluetooth® s mobilním koncovým zařízením a zabezpečené připojení bylo autorizováno, zařízení se od této chvíle bude s mobilním koncovým zařízením spojovat automaticky. Značka Bluetooth® a loga jsou registrované značky společnosti Bluetooth SIG, Inc., a v rámci licence je používá společnost TTS

Tooltechnic Systems AG & Co. KG, a tedy
Festool.

Indholdsfortegnelse

1	Symboler.....	26
2	Maskinelementer.....	26
3	Ibrugtagning.....	26
4	Bluetooth®-forbindelse.....	27
5	Drift.....	28
6	Generelle henvisninger.....	28

1 Symboler



Advarsel om generel fare



Læs sikkerhedsanvisningerne i brugsanvisningen.



CE-mærkning: Bekræfter, at produktet er i overensstemmelse med EU-direktiverne.



Må ikke bortskaffes sammen med almindeligt husholdningsaffald.



Tip, Bemærk



Handlingsanvisning

A ampere

V volt

dB Lydtrykniveau

2 Maskinelementer

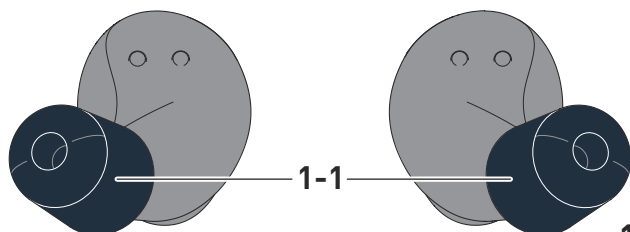
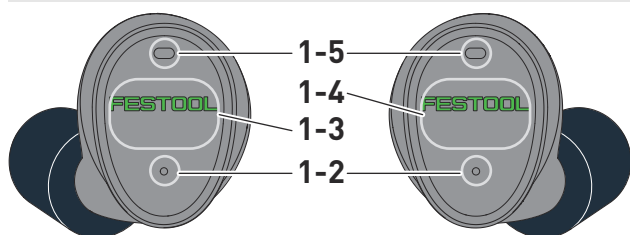

1A

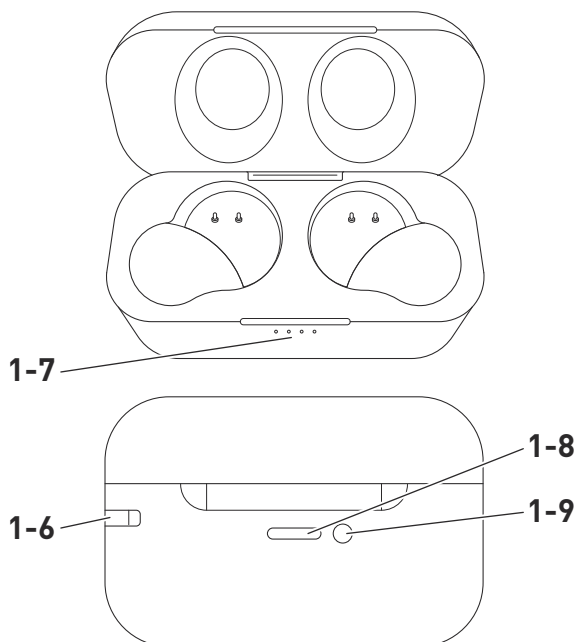

1B

[1-1] Øreprop

[1-2] LED-indikator høreværn

[1-3] Berøringsoverflade (L)

[1-4] Berøringsoverflade (R)

[1-5] Mikrofon

[1-6] Fastgørelse til håndstrop

[1-7] LED-indikator ladeetui

[1-8] Ladebøsning (udgang kompatibel med USB-C™)

[1-9] Tast ladetilstand/reset

3 Ibrugtagning



ADVARSEL! Følg alle sikkerhedshenvisninger og anvisninger i den originale brugsanvisning.

3.1 Opladning

Opladning af høreværnet

- ▶ Sæt høreværnet i udsparringen i ladeetuiet til formålet.

Høreværnets LED-indikator [1-2] lyser rødt under opladningen.

- ▶ Vent, indtil LED-indikatoren lyser blåt.

Opladning af ladeetui

- ▶ Forbind strømforsyningen med det medfølgende USB-kabel.

- ▶ Forbind USB-kablet med ladebøsningen [1-8] i ladeetuiet.

- ▶ Sæt strømforsyningen i en stikkontakt.

Ladeetuiets LED-indikator [1-7] blinker under opladningen.

- ▶ Vent, indtil LED-indikatoren lyser komplet.

Kontrol af ladetilstanden

- ❗ Ladeetuiet og høreværnet viser automatisk ladetilstanden på LED-indikatoren i 10 s, efter at ladeetuiet er åbnet.

Kontrol af ladeetuiets ladetilstand

- Tryk på tasten **[1-9]** på bagsiden af ladeetuiet.

Kontrol af høreværnets ladetilstand

- Høreværnets ladetilstand kan ses enten i ladeetuiet eller på den aktive **Bluetooth®**-forbindelse i smartphonen.

3.2 LED-indikatorer

LED-indikator høreværn	Betydning
LED blinker skiftevis blåt og rødt.	Bluetooth® parringstilstand.
LED blinker blåt 3x.	Forbundet via Bluetooth®.
LED lyser rødt (i ladeetuiet).	Høreværn oplades.
LED lyser blåt (i ladeetuiet).	Høreværn helt opladet.

LED-indikator ladeetui	Betydning
LED blinker hvidt.	Ladeetui oplades.
LED'er (1-4) lyser hvidt.	Aktuel ladetilstand (25 %, 50 %, 75 %, 100 %).
Alle LED'er blinker hvidt.	Der er udført reset.

Isætning af høreværnet [2]

- **1** Skru en passende øreprop på høreværnet med gevindet, og tryk øreproppen let sammen med fingrene.
- **2** Før høreværnet med øreprop så langt ind i øret, som det føles bekvemt. Sæt den venstre og den højre side korrekt ind i hhv. venstre og højre øre i overensstemmelse med markeringen på høreværnet.
- **3** Drej høreværnet lidt, indtil det sidder sikkert i ørebrusken.
- **4** Sørg for, at øreværnet slutter tæt mod kanten til det indre øre. Ved behov kan der skiftes til større eller mindre ørepropper.

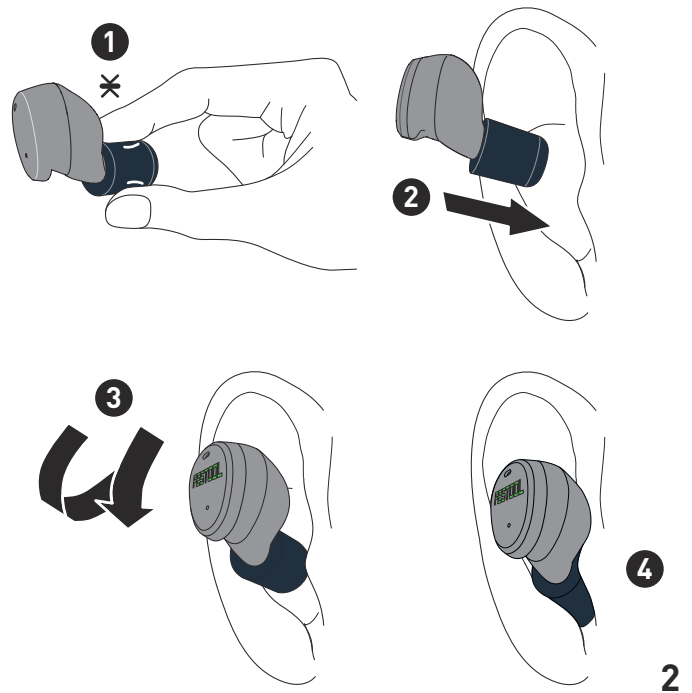

3.3 Tænd

Metode 1

- Åbn ladeetuiet, og tag høreværnet ud. *Høreværnet tændes automatisk.*

Metode 2

- Berør høreværnets berøringsoverflade **[1-3]** / **[1-4]**, indtil meddelelsen "Power on" høres.

3.4 Sluk

Metode 1

- Læg høreværnet i ladeetuiet. *Høreværnet slukkes automatisk.*

Metode 2

- Berør høreværnets berøringsoverflade **[1-3]** / **[1-4]**, indtil meddelelsen "Power off" høres.

- ❗ Når høreværnet ikke har været i brug i 2 timer, slukkes det automatisk.

4 Bluetooth®-forbindelse

4.1 Parring af høreværnet med Bluetooth®

- Tænd høreværnet, og vent, indtil meddelelsen "Bluetooth pairing mode" høres.
- Åbn Bluetooth®-indstillingerne på den enhed, der skal oprettes forbindelse til.
- Vælg enheden "Festool GHS 25I", og tillad forbindelsen.

Høreværnet bekræfter forbindelsen med meddelelsen "Bluetooth connected", og LED-indikatoren blinker blåt 3x.

5 Drift



Quick guide-videoer

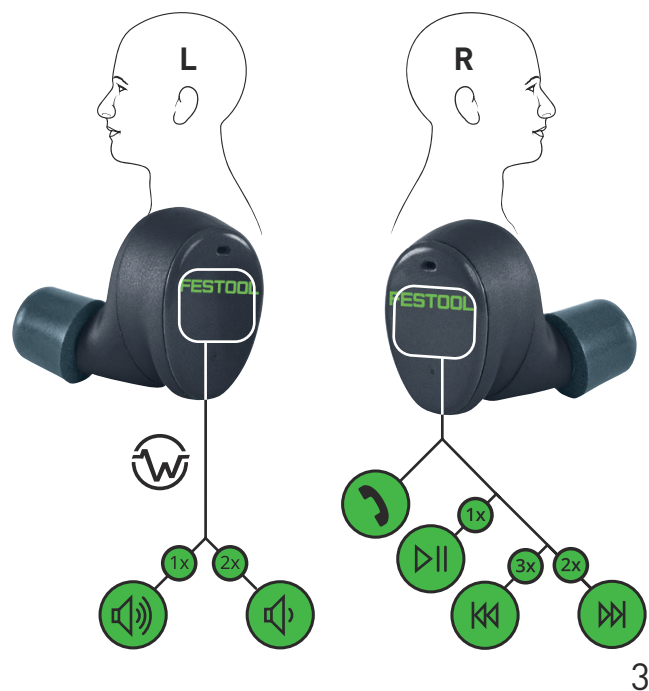

- i** Hvis kun den ene af de to ørepropper tages ud af ladeetuiet og benyttes, er det automatisk den højre ørepropps funktionalitet, der er aktiv for denne.

5.1 Telefoni

Modtagelse af opkald

- Tryk én gang på berøringsoverfladen [1-4].

Afslutning af opkald

- Berør berøringsoverfladen [1-4] længe.

Afvisning af opkald

- Berør berøringsoverfladen [1-4] længe.

Samtale på hold

- Tryk to gange på berøringsoverfladen [1-4] under en aktiv samtale.

Aktivering/deaktivering af mute-funktion

- Tryk én gang på berøringsoverfladen [1-4] under en aktiv samtale.

5.2 Afspilning af lyd

Afspil/pause

- Tryk én gang på berøringsoverfladen [1-4].

Næste nummer

- Tryk to gange på berøringsoverfladen [1-4].

Forrige nummer

- Tryk tre gange på berøringsoverfladen [1-4].

5.3 Aktivering af Siri/Google Assistent

- Berør berøringsoverfladen [1-4] i 2 s.

5.4 Regulering af audiolydstyrke

Lydstyrken for musik/opkald styres på den parrede enhed (f.eks. smartphone).

- i** Med SafeMax™-teknologien begrænser høreværnet lydtrykniveauet for audiosignaler til effektivt <82 dB(A) (GHS 25 I) / <85 dB(A) (GHS 25 I US).

5.5 Regulering af omgivelseslydstyrke

Apparatet har to Aware™-tilstande. Dermed kan omgivelseslyd opfattes med en sikker hørelystyrke.

- i** Efter at apparatet er blevet tændt, er det altid i den højeste Aware™-tilstand.

Forøgelse af omgivelseslydstyrke

- Tryk én gang på berøringsoverfladen [1-3]. Forøgelsen af lydstyrken bekræftes med en bilyd.

Reducering af omgivelseslydstyrke

- Tryk to gange på berøringsoverfladen [1-3]. Reduceringen af lydstyrken bekræftes med en bilyd.

- i** En dobbelt bilyd indikerer, at den respektive maksimale/minimale lydstyrke allerede er nået.

- i** Ved at trykke yderligere to gange bliver Aware™-tilstanden komplet deaktiveret.

5.6 Fejlafhjælpning

Nulstilling til fabriksindstillinger

Ved problemer med slukning, parring eller berøringsoverfladens funktioner kan apparatet stilles tilbage til fabriksindstillingerne.

- Læg høreværnet i ladeetuiet.
- Tryk på tasten [1-9] i 5 s, mens ladeetuiet er åbent.

LED'erne på ladeetuiet blinker for at bekræfte nulstillingen.

6 Generelle henvisninger

6.1 Informationer om Bluetooth®

Så snart apparatet er forbundet med den mobile enhed via Bluetooth®, og den sikre forbindelse er autoriseret, opretter apparatet fra dette tidspunkt automatisk forbindelse til den mobile enhed.

Ordmærket Bluetooth® og logoerne er registrerede varemærker tilhørende Bluetooth SIG, Inc. og anvendes af TTS Tooltechnic Systems AG & Co. KG og Festool under licens.

Sisukord

1 Sümbolid.....	29
2 Seadme komponendid.....	29
3 Kasutuselevõtt.....	29
4 Bluetooth® ühendus.....	30
5 Töötamine.....	31
6 Üldised märkused.....	31

1 Sümbolid



Üldohu hoiatus



Lugege kasutusjuhendit, ohutusjuhiseid.



CE-tähis: kinnitab seadme vastavust Euroopa Liidu direktiividele.



Ärge visake olmejäätmetesse.



Juhis, nõuanne



Toimimisjuhised

A amprit

V volti

dB Helirõhutase

2 Seadme komponendid

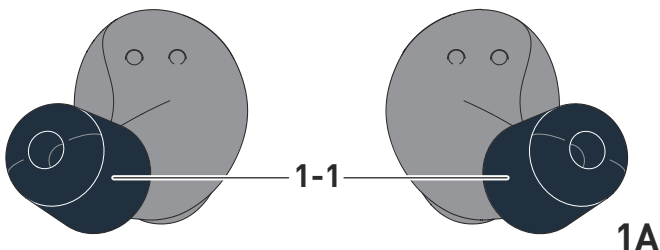
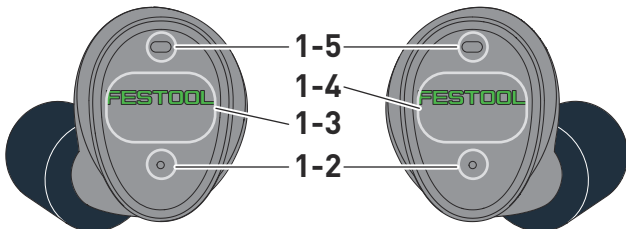

1A

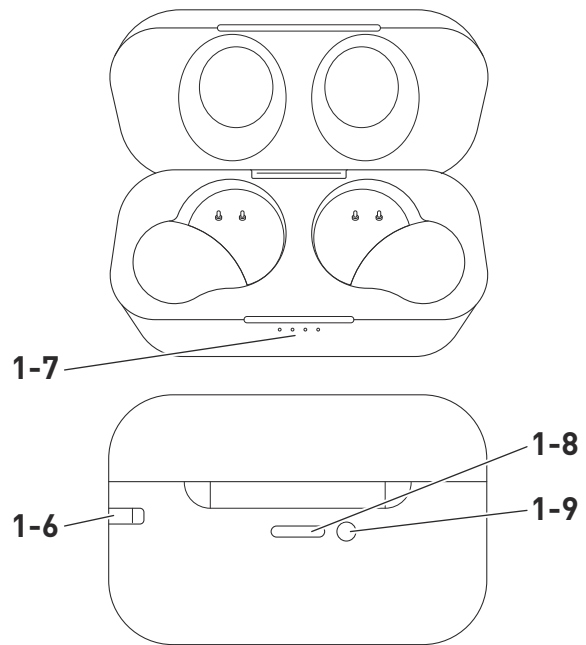

1B

- [1-1] Kõrvaotsak
- [1-2] Kuulmiskaitsme LED-näit
- [1-3] Puutepind (V)
- [1-4] Puutepind (P)
- [1-5] Mikrofon
- [1-6] Käerihma kinnitamine
- [1-7] Laadimiskarbi LED-näit
- [1-8] Laadimispesa (väljund ühildub USB-C™)
- [1-9] Nupp: laadimisolek/lähtestamine

3 Kasutuselevõtt



HOIATUS! Järgige originaalkasutusjuhendi kõiki ohutusjuhiseid ja nõuandeid.

3.1 Laadimine

Kuulmiskaitsme laadimine

- Paigutage kuulmiskaitsme laadimiskarbis selleks ettenähtud avasse.

Kuulmiskaitsme LED-näit [1-2] põleb laadimise ajal punaselt.

- Oodake, kuni LED-näit põeb siniselt.

Laadimiskarbi laadimine

- Ühendage võrgupistik kaasasoleva USB-kaabliga.
- Ühendage USB-kaabel laadimiskarbi laadimispesaga [1-8].
- Pistke võrgupistik toitevõrgu pistikupesasse. *Laadimiskarbi LED-näit [1-7] vilgub laadimise ajal.*
- Oodake, kuni LED-näit on hakanud põlema.

Kontrollige laadimisolekut

- ❗ Kui laadimiskarp avada, kuvavad laadimiskarp ja kuulmiskaitse automaatselt LED-näiduga 10 s jooksul laadimisolekut.

Laadimiskarbi laadimisoleku kontrollimine

- Vajutage nuppu **[1-9]** laadimiskarbi tagaküljel.

Kontrollige kuulmiskaitse laadimisolekut

- Kuulmiskaitse laadimisolekut saab vaadata kas laadimiskarbiga või nutitelefoni aktiivsete **Bluetooth®** ühenduste alt.

3.2 LED-näidud

Kuulmiskaitse LED-näit	Täendus
LED vilgub vaheldumisi siniselt ja punaselt.	Bluetooth® ühendusrežiim.
LED vilgub 3x siniselt.	Bluetooth®-iga ühendatud.
LED põleb punaselt (laadimiskarbis).	Kuulmiskaitse laeb parajasti.
LED põleb siniselt (laadimiskarbis).	Kuulmiskaitse on täis laetud.

Laadimiskarbi LED-näit	Täendus
LED vilgub valgelt.	Laadimiskarp laeb.
LEDid (1-4) põlevad valgelt.	Hetkeolek (25%, 50%, 75%, 100%).
Kõik LEDid vilguvad valgelt.	Toimus lähtestamine.

Kuulmiskaitse kasutamine [2]

- **1** Krivige sobiv kõrvaotsak koos keermega kuulmiskaitse peale ja vajutage kõrvaotsak sõrmedega kergelt kokku.
- **2** Lükake kuulmiskaitse kõrvaotsak nii sügavale kõrva, kuni see tundub veel mugav. Järgige kuulmiskaitsele kantud märgistusi ja sisestage kaitsmed õigesse kõrva: vasakpoolne vasakusse ja parempoolne paremasse kõrva.
- **3** Keerake kuulmiskaitset kõrva sees selliselt, et see istuks kõrvas mugavalt.
- **4** Veenduge, et kuulmiskaitse püsiks tihedalt sisekõrva juures. Vajaduse korral vahetage kõrvaotsakud kas suurema või väiksema vastu.

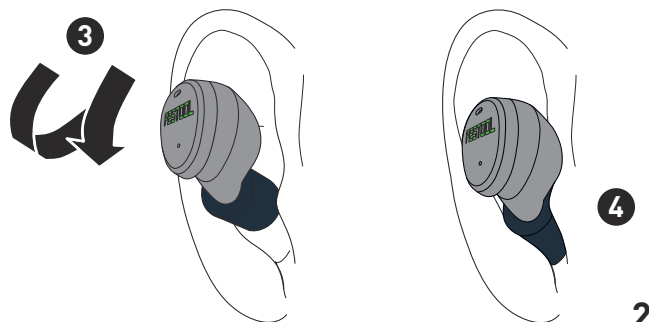
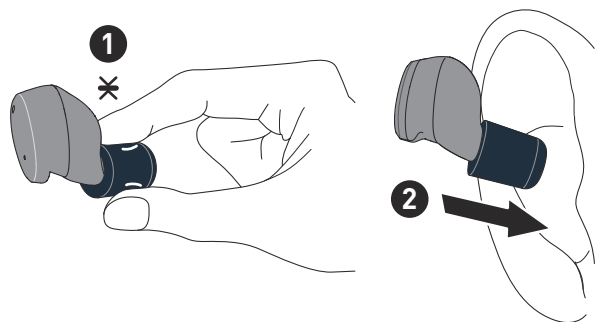

3.3 Sisselülitamine

Meetod 1

- Avage laadimiskarp ja võtke kuulmiskaitse välja.

Kuulmiskaitse lülitub automaatselt sisse.

Meetod 2

- Puudutage kuulmiskaitse puutepinda **[1-3]** / **[1-4]** nii kaua, kuni kõlab teade "Power on".

3.4 Väljalülitamine

Meetod 1

- Pange kuulmiskaitse laadimiskarpi.
- Kuulmiskaitse lülitub ise välja.*

Meetod 2

- Vajutage kuulmiskaitse puutepinnale **[1-3]** / **[1-4]** nii kaua, kuni kõlab teade "Power off".

- ❗ Kui kuulmiskaitset ei kasutata, lülitub seade 2 tunni möödumisel automaatselt välja.

4 Bluetooth® ühendus

4.1 Kuulmiskaitse ühendamine Bluetooth®-iga

- Lülitage kuulmiskaitse sisse ja oodake, kuni kõlab teade "Bluetooth pairing mode".
- Avage ühendatavas seadmed Bluetooth® seadistused.
- Valige "Festool GHS 251" ja oodake ühendust.

Kuulmiskaitse kinnitab ühenduse teatega "Bluetooth connected" ning LED-näit vilgub 3x siniselt.

5 Töötamine



Lühikesed õpetusvideod

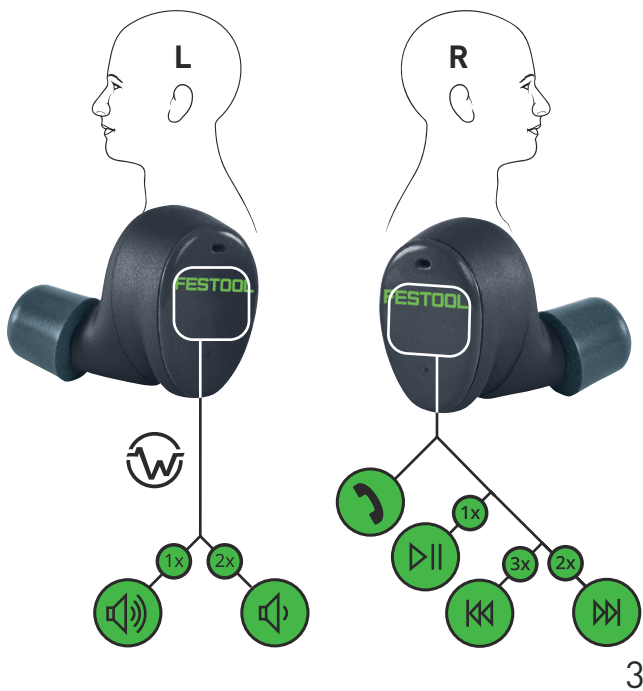

- ❗ Kui laadimiskarbigist võetakse välja ja kasutatakse kahest kõrvaklapist ainult ühte, siis on selle kasutamise ajal automaatselt aktiivne parempoolse kõrvaklapi funktsionaalsus.

5.1 Helistamine

Kõne vastuvõtmine

- Toksake puutepinnale [1-4] ainult korraks.

Kõne lõpetamine

- Vajutage puutepinnale [1-4] pikalt.

Kõne eiramine

- Vajutage puutepinnale [1-4] pikalt.

Kõne hoidmine

- Vajutage aktiivse kõne ajal puutepinnale [1-4] kaks korda.

Vaigistamise lõpetamine

- Vajutage aktiivse kõne ajal puutepinnale [1-4] ühe korra.

5.2 Heliedastus

Edastus/paus

- Toksake puutepinnale [1-4] ainult korraks.

järgmine pala

- Toksake puutepinnale [1-4] kaks korda.

eelmine pala

- Toksake puutepinnale [1-4] kolm korda.

5.3 Aktiveerige Siri/Google assistant

- Vajutage puutepinnale [1-4] 2 s.

5.4 Helitugevuse reguleerimine

Muusika/helistamise helitugevust juhitakse ühendatud seadmest (nt nutitelefoni).

- ❗ Kuulmiskaitse viib SafeMax™-tehnoloogiaga helisignaalide helirõhutaseme tõhusalt väärtustele <82 dB(A) (GHS 25 I) / <85 dB(A) (GHS 25 I US).

5.5 Ümbritseva keskkonna helitugevuse reguleerimine

Seade võimaldab kasutada kahte Aware™ režiimi. Sellega saab ümbritsevat müra vähendada talutavale helitugevusele.

- ❗ Seade on pärast sisselülitamist alati kõrgeimas Aware™ režiimis.

Ümbrushelitugevuse suurendamine

- Toksake puutepinnale [1-3] ainult korraks. *Helitugevuse suurendamist kinnitab piiksuv heli.*

Ümbrushelitugevuse vähendamine

- Toksake puutepinnale [1-3] kaks korda. *Helitugevuse vähendamist kinnitab piiksuv heli.*

- ❗ Kui kõlab kahekordne piiksuv heli, on vastav kõrgeim/madalaim helitugevus saavutatud.

- ❗ Kui vajutada veel kaks korda puutepinnale, lülitub Aware™ režiim täielikult välja.

5.6 Tõrkeabi

Tehaseseadistustele lähtestamine

Kui esineb probleeme väljalülitamise, ühendamise või puutepinna toimimisega, siis saab seadme tehaseseadistusi lähtestada.

- Pange kuulmiskaitse laadimiskarpi.
- Vajutage avatud laadimiskarbil nuppu [1-9] 5 sekundit.

Laadimiskarbi LEDid vilguvad ja kinnitavad lähtestamist.

6 Üldised märkused

6.1 Info Bluetooth® kohta

Kui seade on Bluetooth® kaudu Festooli Workrakendusega ühendatud ja turvaline ühendus on autoriseeritud, ühendub seade sellest hetkest mobiilse lõppseadmega automaatselt. Kaubamärk Bluetooth® ja logod on Bluetooth SIG, Inc. registreeritud kaubamärgid ja TTS Tooltechnic Systems AG & Co. KG ning seega Festool kasutab neid litsentsi alusel.

Sisällys

1	Tunnukset.....	32
2	Laitteen osat.....	32
3	Käyttöönotto.....	32
4	Bluetooth® yhteys.....	33
5	Käyttö.....	34
6	Yleisiä ohjeita.....	34

1 Tunnukset



Varoitus yleisestä vaarasta



Lue käyttöohjeet ja turvallisuusohjeet.



CE-tunnus: vahvistaa, että laite täyttää Euroopan yhteisön direktiivien määräykset.



Älä hävitä kotitalousjätteiden mukana.



Ohje, vihje



Käsittelyohje

A Ampeeri

V Voltti

dB Äänenpainetaso

2 Laitteen osat

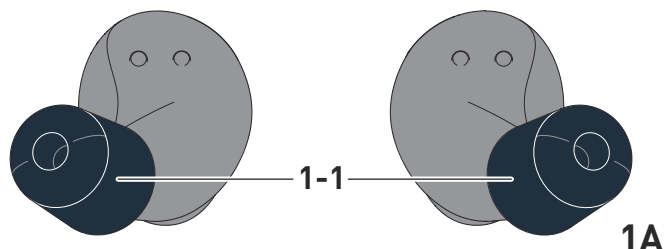
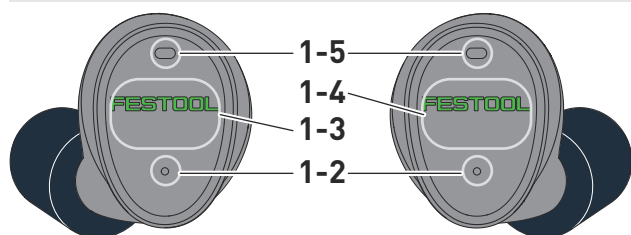

1A

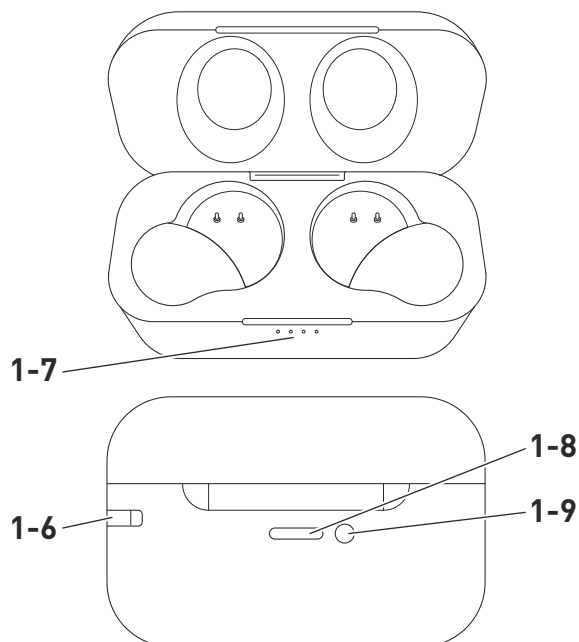

1B

[1-1] Korvanappi

[1-2] Kuulonsuojainten LED-merkkivalo

[1-3] Kosketuspinta (L)

[1-4] Kosketuspinta (R)

[1-5] Mikrofoni

[1-6] Rannehihnan kiinnityskohta

[1-7] Latauskotelon LED-merkkivalo

[1-8] Latausportti (lähtö yhteensopiva USB-C™:n kanssa)

[1-9] Lataustilan painike / nollauspainike

3 Käyttöönotto



VAROITUS! Noudata alkuperäisen käyttöohjekirjan kaikkia turvallisuus- ja käyttöohjeita.

3.1 Lataus

Kuulonsuojainten lataaminen

- ▶ Aseta kuulonsuojaimet latauskotelon asiaankuuluviin syvennyksiin.

Kuulonsuojainten LED-merkkivalo [1-2] palaa punaisena latauksen aikana.

- ▶ Odota, kunnes LED-merkkivalo palaa sinisenä.

Latauskotelon lataaminen

- ▶ Liitä verkkolaite mukana toimitetun USB-johdon kanssa.
- ▶ Liitä USB-johdot latauskotelon latausporttiin **[1-8]**.
- ▶ Kytke verkkolaite verkkovirran pistorasiaan. *Latauskotelon LED-merkkivalo [1-7] vilkkuu latauksen aikana.*

- ▶ Odota, kunnes LED-merkkivalo palaa jatkuvasti.

Lataustilan tarkastaminen

- ❗ Latauskotelo ja kuulonsuojaimet näyttävät lataustilan automaattisesti LED-merkkivalolla 10 sekunnin ajan latauskotelon avaamisen jälkeen.

Latauskotelon lataustilan tarkistaminen

- ▶ Paina latauskotelon takana olevaa painiketta [1-9].

Kuulonsuojaimien lataustilan tarkistaminen

- ▶ Tarkista kuulonsuojainten lataustila joko latauskotelosta tai älypuhelimien aktiivisen Bluetooth® yhteyden kautta.

3.2 LED-merkkivalot

Kuulonsuojainten LED-merkkivalo	Merkitys
LED-valo vilkkuu vuorotellen sinisenä ja punaisena.	Bluetooth® yhteystila.
Sininen LED-valo välähtää 3 kertaa.	Yhdistetty Bluetooth® kanssa.
Punainen LED-valo palaa (latauskotelossa).	Kuulonsuojaimia ladataan.
Sininen LED-valo palaa (latauskotelossa).	Kuulonsuojaimet on ladattu täyteen.
Latauskotelon LED-merkkivalo	Merkitys
Valkoinen LED-valo vilkkuu.	Latauskoteloa ladataan.
LED-valot (1-4) palavat valkoisina.	Nykyinen lataustila (25 %, 50 %, 75 %, 100 %).
Kaikki LED-valot palavat valkoisina.	Nollaus on suoritettu.

Kuulonsuojainten pukeminen [2]

- ▶ ① Kierrä sopiva korvanappi kierteen avulla kuulonsuojaimen ja purista sormilla korvanappia varovasti kokoon.
- ▶ ② Aseta kuulonsuojain korvanapin kanssa korvaan niin syvälle kuin se tuntuu miellyttävältä. Aseta vasen ja oikea puoli asianmukaisesti kuulonsuojainten merkinnän mukaisesti vasempaan ja oikeaan korvaan.
- ▶ ③ Käännä kuulonsuojainta hieman, kunnes se asettuu tukevasti korvaa vasten.
- ▶ ④ Varmista, että kuulonsuojaimet ovat tiiviisti sisäkorvan reunaa vasten. Vaihda

tarvittaessa suurempiin tai pienempiin korvanappeihin.

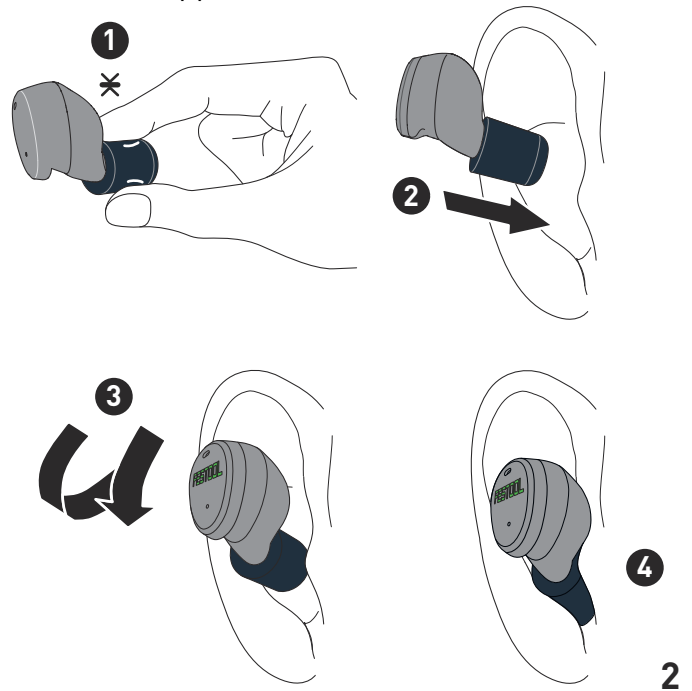

3.3 Käynnistäminen

Menetelmä 1

- ▶ Avaa latauskotelo ja ota kuulonsuojaimet pois.

Kuulonsuojaimet kytkeytyvät automaattisesti päälle.

Menetelmä 2

- ▶ Paina sormella kuulonsuojaimen kosketuspintaa [1-3] / [1-4], kunnes kuulet ilmoituksen "Power on".

3.4 Kytkeminen pois päältä

Menetelmä 1

- ▶ Aseta kuulonsuojaimet latauskoteloon. *Kuulonsuojaimet kytkeytyvät automaattisesti pois päältä.*

Menetelmä 2

- ▶ Paina sormella kuulonsuojaimen kosketuspintaa [1-3] / [1-4], kunnes kuulet ilmoituksen "Power off".

- ❗ Jos kuulonsuojaimia ei käytetä, ne sammuvat automaattisesti 2 tunnin kuluttua.

4 Bluetooth® yhteys

4.1 Kuulonsuojainten parikytkentä Bluetooth® kanssa

- ▶ Kytke kuulonsuojaimet päälle ja odota, kunnes kuulet ilmoituksen "Bluetooth pairing mode".
- ▶ Avaa Bluetooth® asetukset parikytkentävästä laitteesta.

- ▶ Valitse merkintä "Festool GHS 25I" ja salli yhteys.

Kuulonsuojaimet vahvistavat yhteyden ilmoituksella "Bluetooth connected" ja sininen LED-merkkivalo välähtää 3 kertaa.

5 Käyttö

 Pikaohjevideot

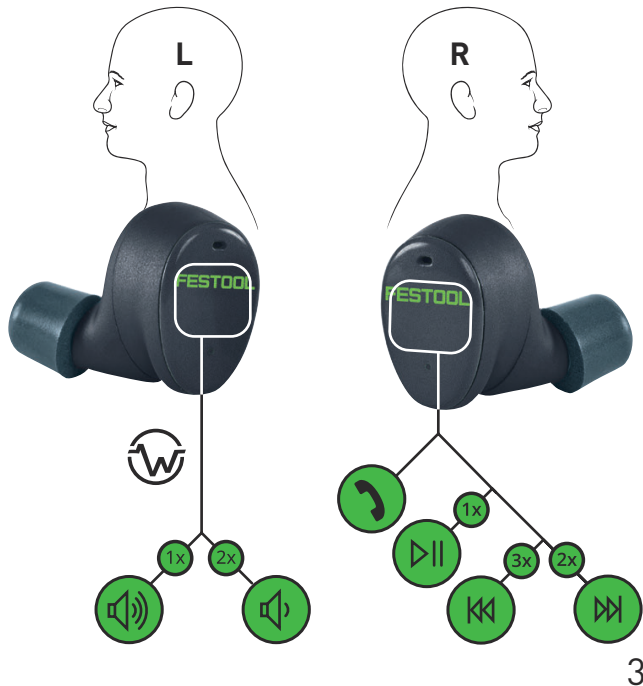

3

- ⓘ Jos latauskotelosta otetaan vain toinen kahdesta korvanapista käyttöön, sille on automaattisesti aktivoituna oikeanpuoleisen korvanapin toiminnot.

5.1 Puheluiden soittaminen

Puheluihin vastaaminen

- ▶ Napauta kerran kosketuspintaa [1-4].

Puhelun lopettaminen

- ▶ Paina kosketuspintaa [1-4] pitkään.

Puhelun hylkääminen

- ▶ Paina kosketuspintaa [1-4] pitkään.

Puhelun siirtäminen pitoon

- ▶ Napauta kosketuspintaa [1-4] kahdesti aktiivisen puhelun aikana.

Mykistäminen / mykistykseen poistaminen

- ▶ Napauta kosketuspintaa [1-4] kerran aktiivisen puhelun aikana.

5.2 Audiotoisto

Toisto/tauko

- ▶ Napauta kerran kosketuspintaa [1-4].

Seuraava kappale

- ▶ Napauta kahdesti kosketuspintaa [1-4].

Edellinen kappale

- ▶ Napauta kolmesti kosketuspintaa [1-4].

5.3 Sirin / Google Assistantin aktivoiminen

- ▶ Paina kosketuspintaa [1-4] 2 sekunnin ajan.

5.4 Äänenvoimakkuuden säätäminen

Musiikin/puhelun äänenvoimakkuutta ohjataan parikytketyn laitteen (esim. älypuhelimien) kautta.

- ⓘ Kuulonsuojaimet rajoittavat SafeMax™-teknologian avulla äänisignaalien tehollisen äänenpaineen tasoksi <82 dB(A) (GHS 25 I) / <85 dB(A) (GHS 25 I US).

5.5 Ympäristön äänenvoimakkuuden säätäminen

Laitteessa on kaksi Aware™-tilaa. Tämä mahdollistaa ympäristön äänien kuulemisen turvallisella äänenvoimakkuudella.

- ⓘ Laite on päälle kytkemisen jälkeen aina korkeimmassa Aware™-tilassa.

Ympäristön äänenvoimakkuuden lisääminen

- ▶ Napauta kerran kosketuspintaa [1-3].

Äänenvoimakkuuden korotus vahvistetaan piippauksella.

Ympäristön äänenvoimakkuuden vähentäminen

- ▶ Napauta kahdesti kosketuspintaa [1-3].

Äänenvoimakkuuden vähennys vahvistetaan piippauksella.

- ⓘ Jos kuulet kaksi piippausta, maksimi-/minimiäänenvoimakkuus on jo saavutettu.

- ⓘ Jos napautat vielä kerran kahdesti, Aware™-tila sammuu kokonaan.

5.6 Vikojen korjaus

Palautus tehdasasetuksiin

Laitteen voi palauttaa tehdasasetuksiin, jos sen sammutuksessa, parikytkennässä tai kosketuspinnan toiminnoissa on häiriöitä.

- ▶ Aseta kuulonsuojaimet latauskoteloon.
- ▶ Paina avoinna olevan latauskotelon painiketta [1-9] 5 sekunnin ajan.

Latauskotelon LED-merkkivalot vilkkuvat, mikä vahvistaa palautuksen.

6 Yleisiä ohjeita

6.1 Bluetooth® koskevia tietoja

Heti kun laite on parikytketty Bluetooth® kautta mobiililaitteeseen ja suojattu yhteys on valtuu-

tettu, laite muodostaa siitä lähtien automaattisesti yhteyden mobiililaitteeseen.

Tavaramerkki Bluetooth® ja logot ovat rekisteröityjä tavaramerkkejä, jotka omistaa Bluetooth SIG, Inc. ja joita TTS Tooltechnic Systems AG & Co. KG ja Festool käyttävät lisenssillä.

Tartalomjegyzék

1 Szimbólumok.....	36
2 A készülék részei.....	36
3 Üzembe helyezés.....	36
4 Bluetooth® kapcsolat.....	37
5 Üzem.....	38
6 Általános tudnivalók.....	39

1 Szimbólumok



Általános veszélyekre vonatkozó figyelmeztetés



Olvassa el a használati utasítást, valamint a biztonsági előírásokat.



CE-jelölés: Igazolja, hogy az eszköz megfelel az Európai Közösség irányelveinek.



Ne dobja ki háztartási szemétkébe.



Megjegyzések, ötletek



Használati útmutató

A amper

V volt

dB Hangnyomásszint

2 A készülék részei

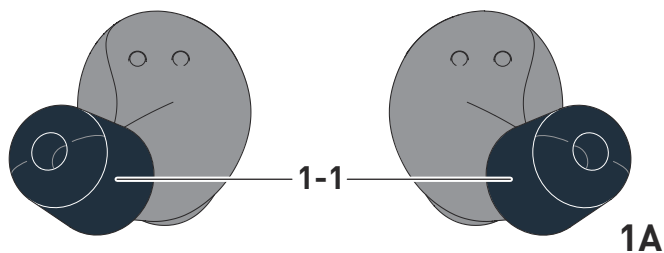
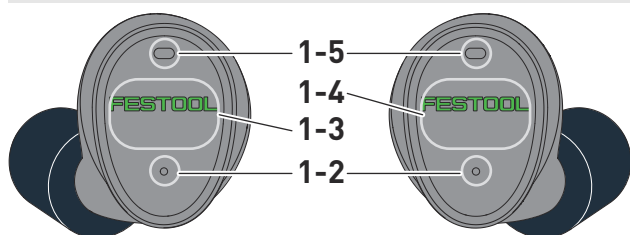

1A

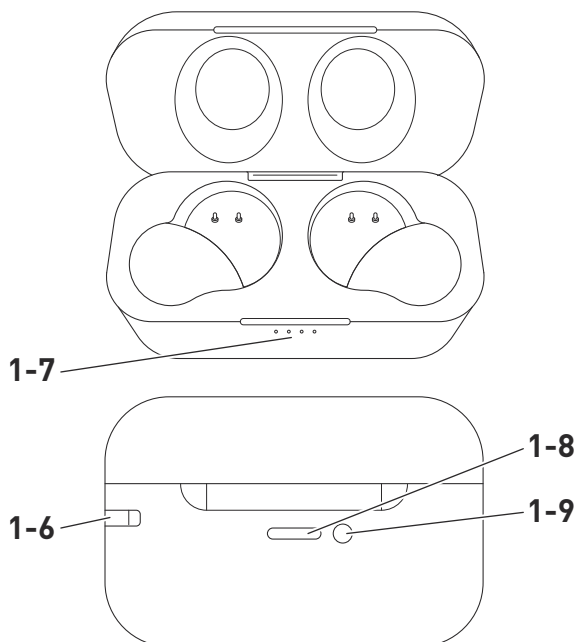

1B

[1-1] Fülilleszték

[1-2] Hallásvédő LED-kijelzője

[1-3] Érintési felület (B)

[1-4] Érintési felület (J)

[1-5] Mikrofon

[1-6] Csuklópánt rögzítője

[1-7] Töltőtök LED-kijelzője

[1-8] Töltőaljzat (USB-C™-vel kompatibilis kimenet)

[1-9] Töltési állapot/alaphelyzetbe állítás gomb

3 Üzembe helyezés



VIGYÁZAT! Tartsa be az eredeti üzemeltetési útmutató biztonsági utasításait és utasításait.

3.1 Töltés

Hallásvédő feltöltése

► Helyezze a hallásvédőt a töltőtök megfelelő mélyedésébe.

A hallásvédő LED-kijelzője **[1-2]** pirosan villog a töltési folyamat közben.

► Várjon, amíg a LED-kijelző kéken kezd világítani.

Töltőtök feltöltése

► Csatlakoztassa a dugaszolható tápegységet a mellékelt USB-kábellel.

► Csatlakoztassa az USB-kábelt a töltőtök töltőaljzatához **[1-8]**.

► Dugja be a dugaszolható tápegységet egy hálózati csatlakozóaljzatba.

A töltőtök LED-kijelzője [1-7] villog a töltési folyamat közben.

- ▶ Várjon, amíg az egész LED-kijelző világítani nem kezd.

Ellenőrizze a töltöttségi állapotot

- ❗ A töltőtök és a hallásvédő a töltőtök kinyitása után 10 másodpercig automatikusan jelzi a töltési állapotot a LED-kijelzőn.

A töltőtök töltöttségi állapotának ellenőrzése

- ▶ Nyomja meg a gombot [1-9] a töltőtök hátoldalán.

Hallásvédő töltési állapotának ellenőrzése

- ▶ A hallásvédő töltési állapotát a töltőtökben vagy aktív Bluetooth® kapcsolat mellett az okostelefonon tekintheti meg.

3.2 LED-kijelzők

Hallásvédő LED-kijelzője	Jelentés
A LED felváltva kéken és pirosan villog.	Bluetooth® csatlakozási mód.
A LED 3x kéken villan.	Csatlakoztatva Bluetooth®-on keresztül.
A LED pirosan világít (a töltőtökben).	A hallásvédő töltődik.
A LED kéken világít (a töltőtökben).	A hallásvédő teljesen feltöltve.
Töltőtök LED-kijelzője	Jelentés
A LED fehéren villog.	A töltőtök töltődik.
A LED-ek (1-4) fehéren világítanak.	Aktuális töltöttségi állapot (25%, 50%, 75%, 100%).
Minden LED fehéren villog.	Alaphelyzetbe állítás megtörtént.

Hallásvédő behelyezése [2]

- ▶ ❶ Csavarjon egy megfelelő, menetes fülillesztéket a hallásvédőre, majd az ujjával kissé nyomja össze a fülillesztéket.
- ▶ ❷ Vezesse a fülbe a hallásvédőt a fülillesztéssel olyan mélyen, hogy kényelmes legyen. Helyezze a bal és a jobb oldali hallásvédőt a bal, illetve a jobb fülbe a hallásvédőn lévő jelölésnek megfelelően.
- ▶ ❸ Kissé fordítsa el a hallásvédőt, amíg biztonságosan be nem illeszkedik a fülkagylóba.
- ▶ ❹ Győződjön meg arról, hogy a hallásvédő szorosan illeszkedik a belső fül széléhez.

Szükség esetén váltson nagyobb vagy kisebb fülillesztékre.

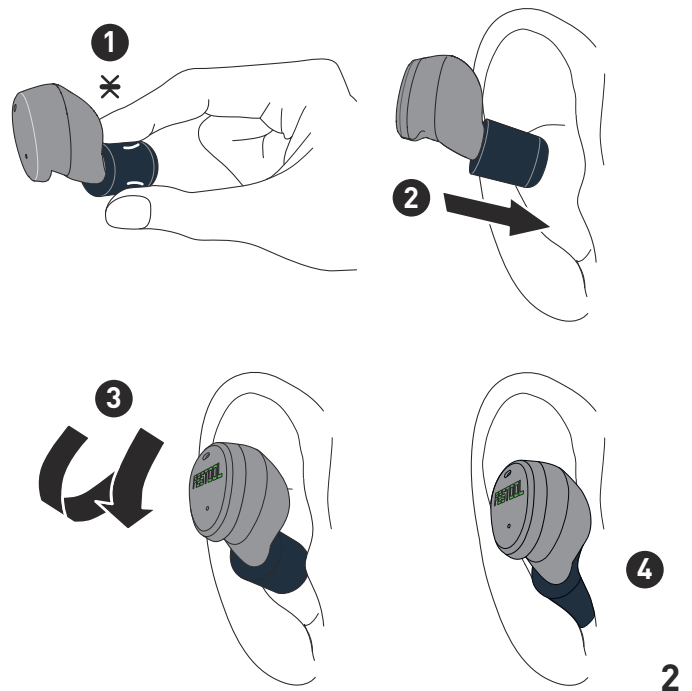

3.3 Bekapcsolás

1. módszer

- ▶ Nyissa ki a töltőtököt, és vegye ki a hallásvédőt.

A hallásvédő automatikusan bekapcsol.

2. módszer

- ▶ Tartsa az ujját a hallásvédő érintési felületén [1-3] / [1-4], amíg meg nem hallja a „Power on” (Bekapcsolás) hangjelzést.

3.4 Kikapcsolás

1. módszer

- ▶ Helyezze a hallásvédőt a töltőtökbe.

A hallásvédő automatikusan kikapcsol.

2. módszer

- ▶ Tartsa az ujját a hallásvédő érintési felületén [1-3] / [1-4], amíg meg nem hallja a „Power off” (Kikapcsolás) hangjelzést.

- ❗ A hallásvédő 2 óra után automatikusan kikapcsol, ha nem használják.

4 Bluetooth® kapcsolat

4.1 A hallásvédő párosítása Bluetooth® segítségével

- ▶ Kapcsolja be a hallásvédőt és várjon, amíg a „Bluetooth pairing mode” (Bluetooth párosítási mód) hangjelzés meg nem szólal.
- ▶ Nyissa meg a Bluetooth® beállítások menüt a csatlakoztatni kívánt készüléken.
- ▶ Válassza a „Festool GHS 25I” elemet és engedélyezze a kapcsolatot.

A hallásvédő a „Bluetooth connected” (Bluetooth csatlakoztatva) hangjelzéssel erősíti meg a kapcsolatot, és a LED-kijelző háromszor kéken villan.

5 Üzem



Rövid útmutató videók

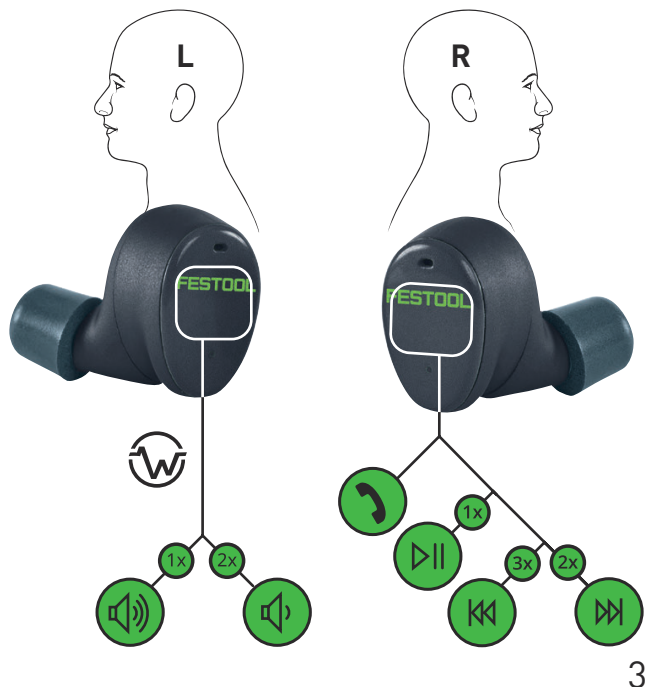

3

- i** Ha a két fül dugó közül csak az egyiket veszi ki a töltőtokból és használja, akkor erre a fül dugóra automatikusan a jobb oldali fül dugó funkciója lesz aktív.

5.1 Telefonálás

Hívások fogadása

- ▶ Koppintson egyszer az érintési felületre [1-4].

Hívások befejezése

- ▶ Hosszan tartsa az ujját az érintési felületen [1-4].

Hívás elutasítása

- ▶ Hosszan tartsa az ujját az érintési felületen [1-4].

Hívás várakoztatása

- ▶ Egy aktív hívás közben koppintson kétszer az érintési felületre [1-4].

Némítás/Némítás feloldása

- ▶ Egy aktív hívás közben koppintson egyszer az érintési felületre [1-4].

5.2 Audio lejátszása

Lejátszás/Szünet

- ▶ Koppintson egyszer az érintési felületre [1-4].

Felvételváltás

- ▶ Koppintson kétszer az érintési felületre [1-4].

Előző felvétel

- ▶ Koppintson háromszor az érintési felületre [1-4].

5.3 Siri/Google Assistant aktiválása

- ▶ Tartsa az ujját 2 másodpercig az érintési felületen [1-4].

5.4 Hangerő szabályozása

A zene/hívások hangereje a csatlakoztatott eszközről (pl. okostelefon) szabályozható.

- i** A hallásvédő a SafeMax™ technológia felhasználásával <82 dB(A) (GHS 25 I) / <85 dB(A) (GHS 25 I US) effektív értékre korlátozza az audiojelek hangnyomás-szintjét.

5.5 Környezeti hangerő szabályozása

A készülék két Aware™ üzemmódot kínál. Ez lehetővé teszi, hogy a környezeti hangok biztonságos hangerőszinten legyenek hallhatók.

- i** A készülék bekapcsolást követően mindig a legmagasabb Aware™ üzemmódban van.

Környezeti hangerő növelése

- ▶ Koppintson egyszer az érintési felületre [1-3].

A hangerő növelését egy sípoló hangjelzés nyugtázza.

Környezeti hangerő csökkentése

- ▶ Koppintson kétszer az érintési felületre [1-3].

A hangerő csökkentését egy sípoló hangjelzés nyugtázza.

- i** Dupla sípoló hangjelzés esetén már elérte a maximális/minimális hangerőt.

- i** Ha ismét kétszer koppint, az Aware™ üzemmód teljesen kikapcsol.

5.6 Hibaelhárítás

Visszaállítás a gyári beállításokra

A kikapcsolással, a párosítással vagy az érintőképernyő funkcióival kapcsolatos problémák esetén a készüléket vissza lehet állítani a gyári beállításokra.

- ▶ Helyezze a hallásvédőt a töltőtokba.
- ▶ Nyomja a gombot [1-9] 5 másodpercig, miközben a töltőtök nyitva van.

A töltőtökön lévő LED-ek villognak a visszaállítás megerősítéséhez.

6 Általános tudnivalók

6.1 Bluetooth® információk

Amint a készüléket Bluetooth® kapcsolaton keresztül a mobil eszközzel összekapcsolja, és a biztonságos kapcsolatot hitelesíti, a készülék ettől a pillanattól kezdve automatikusan csatlakozik a mobil eszközhöz.

A Bluetooth® márkanév és az emblémák a Bluetooth SIG, Inc. bejegyzett védjegyei, és a TTS Tooltechnic Systems AG & Co. KG és így a Festool licenc alapján használja ezeket.

Sommario

1 Simboli.....	40
2 Elementi dell'apparecchio.....	40
3 Messa in funzione.....	40
4 Collegamento Bluetooth®.....	42
5 Funzionamento.....	42
6 Indicazioni generali.....	43

1 Simboli



Avvertenza di pericolo generico



Leggere le istruzioni per l'uso e le avvertenze di sicurezza.



Contrassegno CE: attesta la conformità dell'utensile alle Direttive della Comunità Europea.



Non smaltire nei rifiuti domestici.



Consiglio, avvertenza



Istruzioni per l'uso

A ampere

V volt

dB Livello di pressione acustica

2 Elementi dell'apparecchio

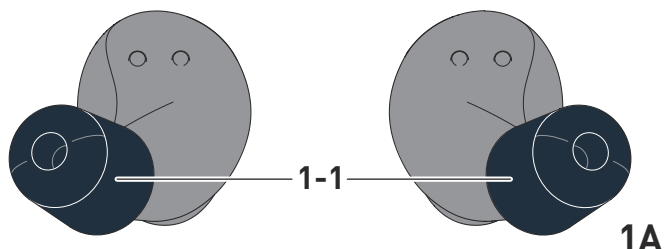
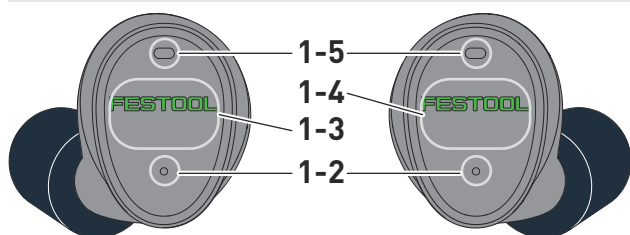

1A

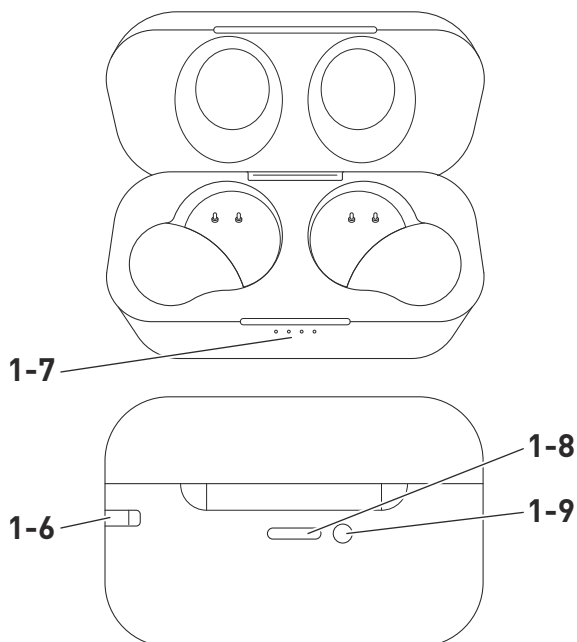

1B

[1-1] Auricolare

[1-2] Indicatore a LED protezione dell'udito

[1-3] Superficie di contatto (S)

[1-4] Superficie di contatto (D)

[1-5] Microfono

[1-6] Fissaggio per cinghia a mano

[1-7] Indicatore a LED custodia di ricarica

[1-8] Boccola di ricarica (uscita compatibile con USB-C™)

[1-9] Tasto stato di ricarica/reset

3 Messa in funzione



AVVERTENZA Prestare attenzione alle avvertenze di sicurezza ed alle istruzioni nel manuale d'uso originale.

3.1 Caricamento

Ricaricare la protezione acustica

- Inserire la protezione acustica nell'apposito incavo della custodia di ricarica.

*L'indicatore LED **[1-2]** della protezione acustica è rosso durante il processo di ricarica.*

- Attendere che l'indicatore LED diventi blu..

Ricaricare la custodia di ricarica

- Collegare l'alimentatore di rete con il cavo USB in dotazione.
- Collegare il cavo USB con la boccola di ricarica **[1-8]** della custodia di ricarica.
- Innestare l'alimentatore di rete in una presa di rete.

*L'indicatore LED **[1-7]** custodia di ricarica lampeggia durante il processo di ricarica.*

- Attendere che l'indicatore LED sia completamente acceso.

Controllo dello stato di carica

- ⓘ La custodia di ricarica e la protezione dell'udito mostrano automaticamente lo stato di carica sul display a LED per 10 s dopo l'apertura della custodia di ricarica.

Controllare lo stato di ricarica della custodia di ricarica

- Premere il tasto **[1-9]** sul lato posteriore della custodia di ricarica.

Controllare lo stato di ricarica della protezione acustica

- Controllare lo stato di carica della protezione acustica nella custodia di ricarica o sotto la connessione **Bluetooth®** attiva nello smartphone.

3.2 Indicatori a LED

Indicatore a LED protezione dell'udito	Significato
Il LED lampeggia alternativamente con luce rossa e blu.	Modalità di collegamento Bluetooth®.
Il LED lampeggia per 3 volta con luce blu.	Collegato tramite Bluetooth®.
Il LED si accende con luce rossa (nella custodia di ricarica).	Ricaricare la protezione dell'udito.
Il LED si accende con luce blu (nella custodia di ricarica).	Protezione dell'udito completamente caricata.

Indicatore a LED custodia di ricarica	Significato
Il LED lampeggia di colore bianco.	La custodia di ricarica viene ricaricata.
I LED (1-4) lampeggiano di colore bianco.	Stato di carica attuale (25%, 50%, 75%, 100%).
Tutti i LED lampeggiano con luce bianca.	Il reset è stato eseguito.

Inserire la protezione acustica [2]

- **1** Avvitare un auricolare adatto con la filettatura sulla protezione dell'udito e premere leggermente l'auricolare con le dita.
- **2** Inserire la protezione acustica con l'auricolare il più profondamente possibile nell'orecchio. Inserire correttamente il lato destro e sinistro nell'orecchio sinistro e

destro, secondo le indicazioni riportate sulla protezione acustica.

- **3** Ruotare leggermente la protezione acustica fino a quando non è ben inserita nell'orecchio.
- **4** Assicurarsi che la protezione acustica sia vicina al bordo dell'orecchio interno. Se necessario, cambiare l'auricolare con uno più grande o più piccolo.

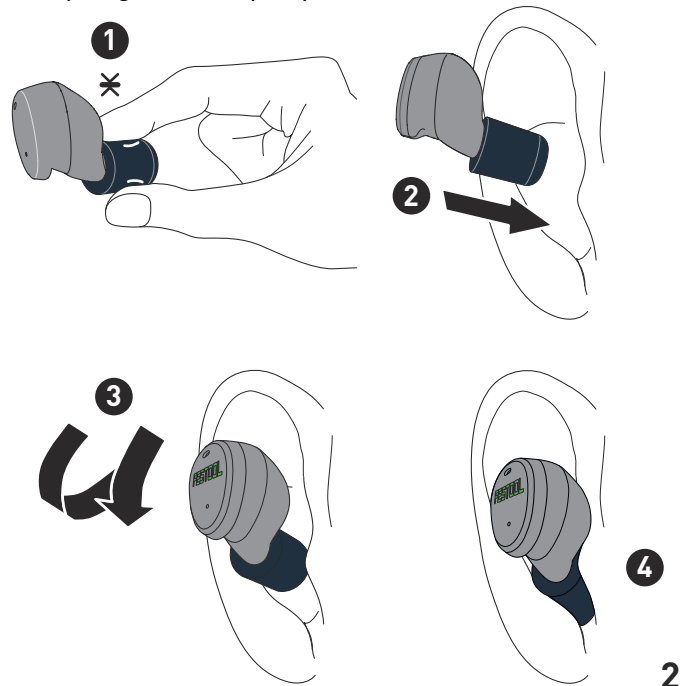

3.3 Accensione

Metodo 1

- Aprire la custodia di ricarica e rimuovere la protezione acustica.

La protezione acustica si accende automaticamente.

Metodo 2

- Toccare la superficie tattile **[1-3]** / **[1-4]** della protezione acustica finché non si sente l'annuncio "Power on".

3.4 Spegnimento

Metodo 1

- Riporre la protezione acustica nella custodia di ricarica.

La protezione acustica si spegne automaticamente.

Metodo 2

- Toccare la superficie tattile **[1-3]** / **[1-4]** della protezione acustica finché non si sente l'annuncio "Power off".

- ⓘ La protezione acustica si spegne automaticamente dopo 2 ore di inutilizzo.

4 Collegamento Bluetooth®

4.1 Collegare la protezione acustica con il Bluetooth®

- ▶ Accendere il protettore acustico e attendere che venga emesso l'annuncio "Modalità di accoppiamento Bluetooth".
- ▶ Aprire le impostazioni del Bluetooth® sull'apparecchio da collegare.
- ▶ Selezionare la voce "Festool GHS 25I" e consentire la connessione.

La protezione acustica conferma la connessione con l'annuncio "Bluetooth connesso" e il display LED lampeggia 3 volte in blu.

5 Funzionamento

 Quick Guide Video

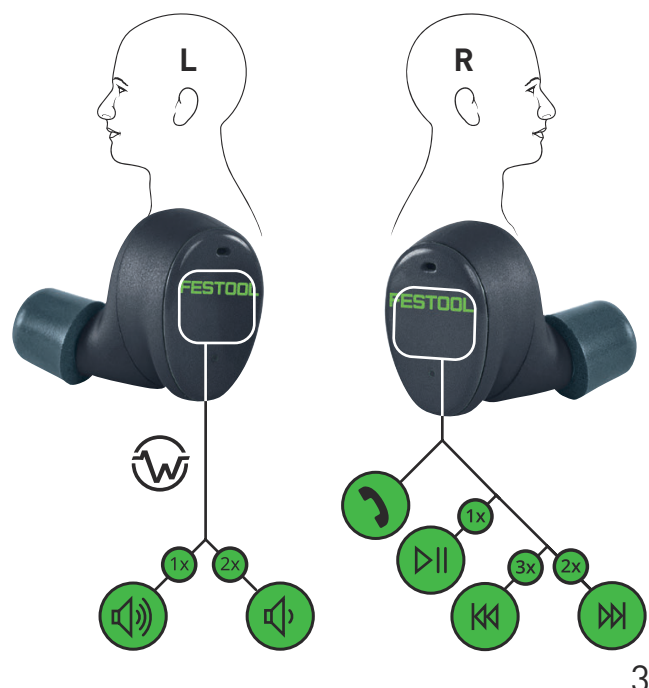

- ⓘ Se solo uno dei due auricolari viene estratto dalla custodia di ricarica e utilizzato, la funzionalità dell'auricolare destro è automaticamente attiva per questo auricolare.

5.1 Telefonare

Accettare chiamate

- ▶ Toccare una volta la superficie tattile [1-4].

Terminare chiamate

- ▶ Toccare a lungo la superficie tattile [1-4].

Rifiutare la chiamata

- ▶ Toccare a lungo la superficie tattile [1-4].

Fermare la chiamata

- ▶ Durante una chiamata attiva, toccare due volte la superficie tattile [1-4].

Disattivare/riattivare l'audio

- ▶ Durante una chiamata attiva, toccare una volta la superficie tattile [1-4].

5.2 Riproduzione audio

Riproduzione/Pausa

- ▶ Toccare una volta la superficie tattile [1-4].

Titolo successivo

- ▶ Toccare due volte la superficie tattile [1-4].

Titolo precedente

- ▶ Toccare tre volte la superficie tattile [1-4].

5.3 Attivare l'assistente Siri/Google

- ▶ Toccare [1-4] per 2 s la superficie tattile.

5.4 Regolare il volume audio

Il volume della musica e delle chiamate è controllato dal dispositivo abbinato (ad esempio, lo smartphone).

- ⓘ La protezione acustica limita, tramite la tecnologia SafeMax™, il livello di pressione acustica dei segnali audio a <82 dB(A) (GHS 25 I) / <85 dB(A) (GHS 25 I US).

5.5 Regolazione del volume ambientale

L'apparecchio offre due modalità Aware™. Ciò consente di ascoltare i suoni ambientali a un livello di ascolto sicuro.

- ⓘ All'accensione, l'unità si trova sempre nella modalità Aware™ più alta.

Aumentare il volume ambientale

- ▶ Toccare una volta la superficie tattile [1-3].
L'aumento del volume è confermato da un segnale acustico.

Riduzione del volume ambientale

- ▶ Toccare due volte la superficie tattile [1-3].
La riduzione del volume è confermato da un segnale acustico.

- ⓘ Un doppio segnale acustico indica che il volume massimo/minimo è già stato raggiunto.

- ⓘ Toccando nuovamente due volte, la modalità Aware™ si disattiva completamente.

5.6 Risoluzione dei problemi

Ripristino alle impostazioni di fabbrica

In caso di problemi con lo spegnimento, l'accoppiamento o le funzioni della superficie tattile, è possibile ripristinare le impostazioni di fabbrica dell'apparecchio.

- ▶ Riporre la protezione acustica nella custodia di ricarica.
- ▶ Con la custodia di ricarica aperta, premere il pulsante **[1-9]** per 5 secondi.

I LED della custodia di ricarica lampeggiano per confermare il reset.

6 Indicazioni generali

6.1 Informazioni tramite Bluetooth®

Non appena l'utensile è connesso tramite Bluetooth® mediante la Festool Work App e la connessione sicura è stata autorizzata, a partire da tale momento l'utensile stesso si conetterà automaticamente con il dispositivo mobile.

Il marchio denominativo Bluetooth® ed i loghi sono marchi registrati di Bluetooth SIG, Inc. e vengono utilizzati da TTS Tooltechnic Systems AG & Co. KG e quindi da Festool su licenza.

Turinys

1 Simboliai.....	44
2 Prietaiso elementai.....	44
3 Eksploatavimo pradžia.....	44
4 Bluetooth® sąsaja.....	45
5 Naudojimas.....	46
6 Bendrieji nurodymai.....	47

1 Simboliai



Įspėjimas apie bendrojo pobūdžio pavojus



Skaityti naudojimo instrukciją, saugos nurodymus.



CE ženklimas: Patvirtina įrenginio atitiktį Europos Bendrijos direktyvoms.



Nemesti į buitinius šiukšlynus.



Patarimas, nurodymas



Darbinis nurodymas

A Amperai

V Voltai

dB Garso slėgio lygis

2 Prietaiso elementai

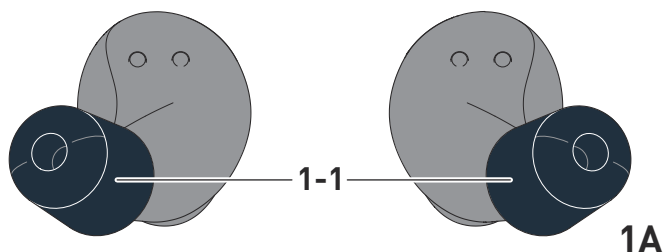
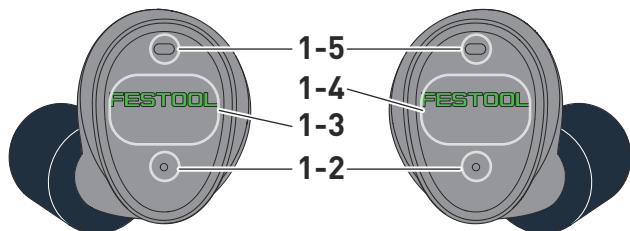

1A

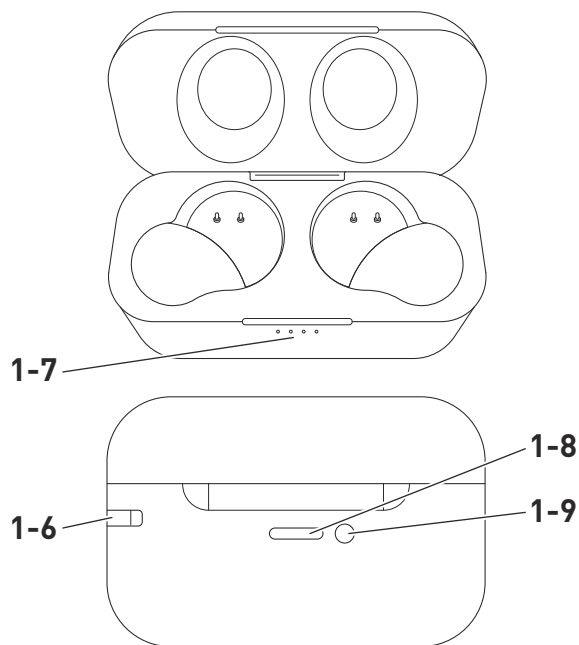

1B

[1-1] Ausies kamštukas

[1-2] Ausinių LED indikatorius

[1-3] Kontaktinis paviršius (L)

[1-4] Kontaktinis paviršius (R)

[1-5] Mikrofonas

[1-6] Rankinio dirželio tvirtinimo vieta

[1-7] Kroviklio dėžutės LED indikatorius

[1-8] Įkrovimo jungties lizdas (išėjimas suderinamas su USB-C™)

[1-9] Įkrovos lygio / atkūrimo (Reset) mygtukas

3 Eksploatavimo pradžia



ĮSPĖJIMAS! Laikykitės visų saugos nurodymų ir instrukcijų, pateiktų originalioje naudojimo instrukcijoje.

3.1 Įkrovimas

Ausinių įkrovimas

- ▶ Ausines įdėti į atitinkamą lizdą kroviklio dėžutėje.

Krovimo metu ausinių LED indikatorius [1-2] šviečia raudona spalva.

- ▶ Laukti, kol LED indikatorius pradės šviesti mėlyna spalva.

Kroviklio dėžutės įkrovimas

- ▶ Maitinimo bloką prijungti komplekte esančiu USB kabeliu.
- ▶ USB kabelį prijungti prie kroviklio dėžutės įkrovimo jungties lizdo **[1-8]**.
- ▶ Maitinimo bloką įstatyti į elektros tinklo lizdą.

Krovimo metu mirksi kroviklio dėžutės LED indikatorius [1-7].

- ▶ Laukti, kol LED indikatorius švies nepertraukiamai.

Įkrovos lygio tikrinimas

- ⓘ Atidarius kroviklio dėžutę, jos ir ausinių LED indikatoriai 10 s automatiškai rodo įkrovos lygį.

Kroviklio dėžutės įkrovos lygio tikrinimas

- ▶ Spausti mygtuką [1-9] kroviklio dėžutės užpakalinėje pusėje.

Ausinių įkrovos lygio tikrinimas

- ▶ Ausinių įkrovos lygį pasižiūrėti kroviklio dėžutėje arba išmaniajame telefone – kai suaktyvintas **Bluetooth®** ryšys.

3.2 LED indikatoriai

Ausinių LED indikatorius	Reikšmė
LED mirksi pakaitom mėlyna ir raudona spalva.	Bluetooth® susiejimo režimas.
LED 3 kartus sumirksi mėlyna spalva.	Susieta per Bluetooth®.
LED šviečia raudona spalva (kroviklio dėžutėje).	Ausinės įkraunamos.
LED šviečia mėlyna spalva (kroviklio dėžutėje).	Ausinės pilnai įkrautos.

Kroviklio dėžutės LED indikatorius	Reikšmė
LED mirksi balta spalva.	Kroviklio dėžutė įkraunama.
LED (1-4) šviečia balta spalva.	Esamas įkrovos lygis (25 %, 50 %, 75 %, 100 %).
Visi LED mirksi balta spalva.	Atkūrimas (Reset) atliktas.

Ausinių įdėjimas [2]

- ▶ ❶ Ant ausinės užsukti tinkamą ausies kamštuką su sriegiu ir ausies kamštuką šiek tiek suspausti pirštais.
- ▶ ❷ Ausinę su ausies kamštuku įstumti į ausies landą tiek, kad ausis jį jaustų patogiai. Ausines pagal ženklimą įdėti atitinkamai į kairiąją ir dešiniąją ausis.
- ▶ ❸ Ausinę šiek tiek pasukti, kol ji patikimai laikysis ausies kaušelyje.
- ▶ ❹ Įsitikinti, kad ausinė yra prigludusi prie briaunos ausies viduje. Jeigu reikia, ausų kamštukus pakeisti į mažesnius ar didesnius.

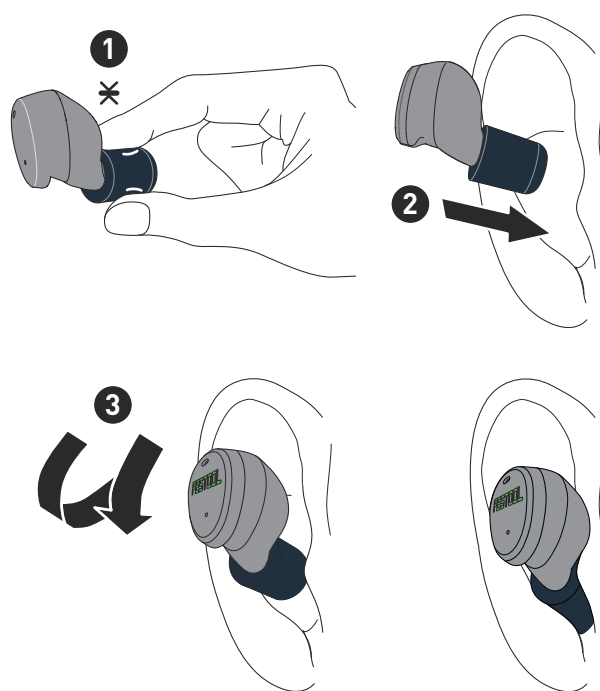

2

3.3 Įjungimas

1 būdas

- ▶ Atidaryti kroviklio dėžutę ir išimti ausines. *Ausinės įsijungia automatiškai.*

2 būdas

- ▶ Ausinių kontaktinį paviršių [1-3] / [1-4] liesti tol, kol pasigirs pranešimas „Power on“.

3.4 Išjungimas

1 būdas

- ▶ Ausines įdėti į kroviklio dėžutę. *Ausinės išsijungs automatiškai.*

2 būdas

- ▶ Ausinių kontaktinį paviršių [1-3] / [1-4] liesti tol, kol pasigirs pranešimas „Power off“.

- ⓘ Nenaudojamos ausinės po 2 valandų išsijungia automatiškai.

4 Bluetooth® sąsaja

4.1 Ausinių susiejimas su Bluetooth®

- ▶ Ausines įjungti ir palaukti, kol pasigirs pranešimas „Bluetooth pairing mode“.
- ▶ Susiejamame prietaise atidaryti Bluetooth® nustatymus.
- ▶ Pasirinkti įrašą „Festool GHS 25I“ ir susieti. *Susiejimą ausinės patvirtina pranešimu „Bluetooth connected“ ir LED indikatorius 3 kartus sumirksi mėlyna spalva.*

5 Naudojimas



Trumpi aiškinamieji vaizdo įrašai

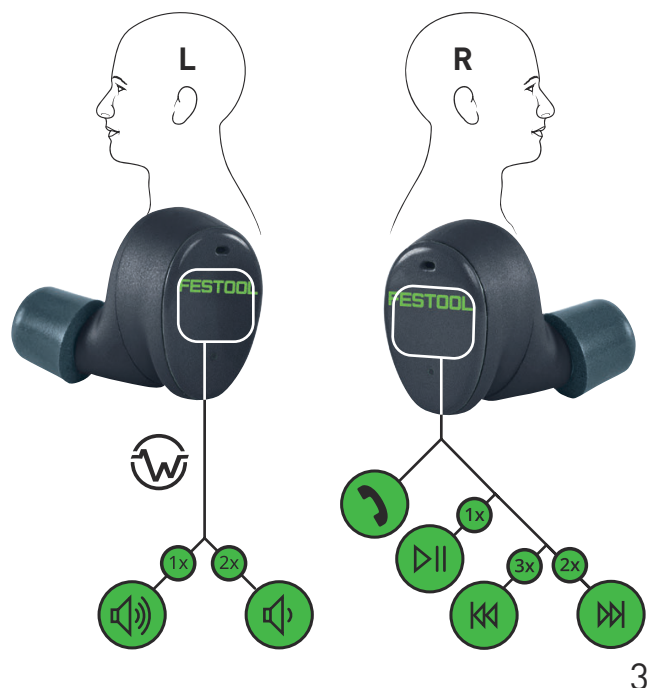

- ⓘ Jeigu iš kroviklio dėžutės išimama ir naudojama tik viena ausinė, jai automatiškai suaktyvinamos dešinėsios ausinės funkcijos.

5.1 Skambinimas telefonu

Skambučio priėmimas

- ▶ Vieną kartą paspausti kontaktinį paviršių [1-4].

Telefoninio pokalbio baigimas

- ▶ Ilgai spausti kontaktinį paviršių [1-4].

Skambučio atmetimas

- ▶ Ilgai spausti kontaktinį paviršių [1-4].

Telefoninio pokalbio sulaikymas

- ▶ Vykstant aktyviam telefoniniam pokalbiui, du kartus paspausti kontaktinį paviršių [1-4].

Garso išjungimas / garso išjungimo atšaukimas

- ▶ Vykstant aktyviam telefoniniam pokalbiui, vieną kartą paspausti kontaktinį paviršių [1-4].

5.2 Garso įrašų atkūrimas

Atkūrimas / pauzė

- ▶ Vieną kartą paspausti kontaktinį paviršių [1-4].

Sekantis kūrinys

- ▶ Du kartus paspausti kontaktinį paviršių [1-4].

Ankstesnis kūrinys

- ▶ Tris kartus paspausti kontaktinį paviršių [1-4].

5.3 Siri/Google Assistant suaktyvinimas

- ▶ Kontaktinį paviršių [1-4] spausti 2 s.

5.4 Garso stiprumo reguliavimas

Muzikos / skambučio garso stiprumas reguliuojamas per suporuotą prietaisą (pvz., išmanųjį telefoną).

- ⓘ Ausinėse naudojama SafeMax™ technologija riboja audio signalų garso slėgio lygį iki efektyvios <82 dB(A) (GHS 25 I) / <85 dB(A) (GHS 25 I US) reikšmės.

5.5 Aplinkos garso stiprumo reguliavimas

Prietaisas turi du Aware™ režimus. Jie leidžia aplinkos triukšmus jausti saugaus girdimo garso stiprumo lygyje.

- ⓘ Prietaisą įjungus, jis visada yra aukščiausiam Aware™ režime.

Aplinkos garso stiprumo didinimas

- ▶ Vieną kartą paspausti kontaktinį paviršių [1-3].

Garso stiprumo padidėjimą patvirtina pyptelėjimas.

Aplinkos garso stiprumo mažinimas

- ▶ Du kartus paspausti kontaktinį paviršių [1-3].

Garso stiprumo sumažėjimą patvirtina pyptelėjimas.

- ⓘ Dvigubas pyptelėjimas reiškia, kad yra pasiektas atitinkamai maksimalus / minimalus garso stiprumas.

- ⓘ Vėl paspaudus du kartus, Aware™ režimas visiškai išjungiamas.

5.6 Sutrikimų šalinimas

Gamyklinių nustatymų atkūrimas

Kilus problemų dėl išjungimo, susiejimo ar kontaktinio paviršiaus funkcijų, galima atkurti prietaiso gamyklinius nustatymus.

- ▶ Ausines įdėti į kroviklio dėžutę.
- ▶ Kai kroviklio dėžutė atidaryta, 5 s spausti mygtuką [1-9].

Atkūrimą patvirtina ant kroviklio dėžutės mirksintis LED.

6 Bendrieji nurodymai

6.1 Informacija apie Bluetooth®

Jeigu prietaisas per Bluetooth® buvo susietas su mobiliuoju įrenginiu ir apsaugotas ryšys buvo autorizuotas, nuo šio laiko momento prietaisas su mobiliuoju įrenginiu susisieja automatiškai.

Žodinis prekės ženklas Bluetooth® ir logotipai yra įmonės „Bluetooth SIG, Inc.“ registruoti prekių ženklai, juos įmonė „TTS Tooltechnic Systems AG & Co. KG“, kartu ir „Festool“ naudoja pagal licenciją.

Satura rādītājs

1 Simboli.....	48
2 Instrumenta elementi.....	48
3 Lietošanas uzsākšana.....	48
4 Bluetooth® savienojums.....	50
5 Lietošana.....	50
6 Vispārēji norādījumi.....	51

1 Simboli



Brīdinājums par vispārīgu apdraudējumu



Izlasiet lietošanas instrukciju un drošības norādījumus.



CE apzīmējums: apstiprina instrumenta atbilstību Eiropas Kopienas direktīvām.



Neizmetiet sadzīves atkritumu tvertnē.



Ieteikums, norāde



Lietošanas norādījumi

A Ampēri

V Volti

dB Skaņas spiediena līmenis

2 Instrumenta elementi

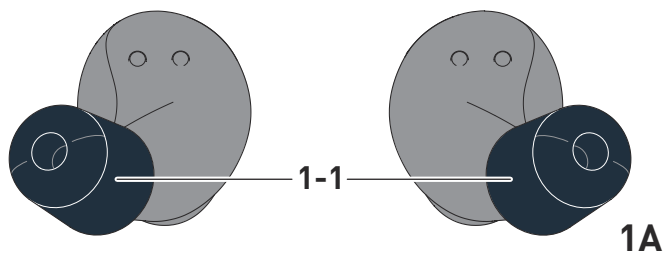
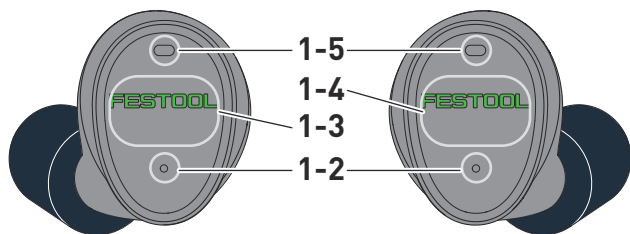

1A

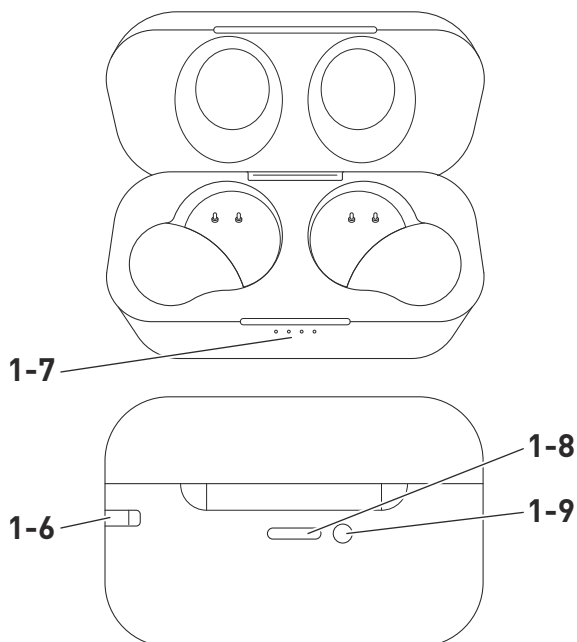

1B

[1-1] Austiņu elements

[1-2] Dzirdes aizsargierīces LED indikators

[1-3] Skārienvirsma (kreisais austiņu elements)

[1-4] Skārienvirsma (labais austiņu elements)

[1-5] Mikrofons

[1-6] Rokas cilpiņas stiprinājums

[1-7] Uzlādes futrāļa LED indikators

[1-8] Uzlādes ligzda (izeja saderīga ar USB-C™)

[1-9] Uzlādes līmeņa/atiestatīšanas poga

3 Lietošanas uzsākšana



BRĪDINĀJUMS! Ievērojiet visus oriģinālajā lietošanas pamācībā sniegtos drošības noteikumus un norādījumus.

3.1 Uzlāde

Dzirdes aizsargierīces uzlāde

- ▶ Ievietojiet dzirdes aizsargierīci attiecīgajos uzlādes futrāļa padziļinājumos.

Dzirdes aizsargierīces LED indikators [1-2] uzlādes procesa laikā deg sarkanā krāsā.

- ▶ Pagaidiet, līdz LED indikators izgaismojas zilā krāsā.

Uzlādes futrāļa uzlāde

- ▶ Savienojiet elektrotīkla adapteri ar komplektā iekļauto USB kabeli.
- ▶ Savienojiet USB kabeli ar uzlādes futrāļa uzlādes ligzdu **[1-8]**.

- Pievienojiet elektrotīkla adapteri elektrotīkla kontaktligzdai.

Uzlādes futrāļa LED indikators [1-7] uzlādes laikā mirgo.

- Pagaidiet, līdz LED indikators deg bez pārtraukuma.

Uzlādes līmeņa pārbaude

- ⓘ Uzlādes futrāļa un dzirdes aizsargierīces LED indikators pēc uzlādes futrāļa atvēršanas 10 s automātiski rāda uzlādes līmeni.

Uzlādes futrāļa uzlādes līmeņa pārbaude

- Nospiediet pogu [1-9] uzlādes futrāļa aizmugurē.

Dzirdes aizsargierīces uzlādes līmeņa pārbaude

- Dzirdes aizsargierīces uzlādes līmeni var skatīt uzlādes futrālī vai viedtālrunī aktīvajā **Bluetooth®** savienojuma sadaļā.

3.2 LED indikatori

Dzirdes aizsargierīces LED indikators	Nozīme
LED indikators pārmaiņus mirgo zilā un sarkanā krāsā.	Bluetooth® savienojuma izveides režīms.
LED indikators 3 reizes iemirgojas zilā krāsā.	Izveidots savienojums, izmantojot Bluetooth®.
LED indikators deg sarkanā krāsā (uzlādes futlārī).	Notiek dzirdes aizsargierīces uzlāde.
LED indikators deg zilā krāsā (uzlādes futlārī).	Dzirdes aizsargierīce ir pilnībā uzlādēta.

Uzlādes futrāļa LED indikators	Nozīme
LED indikators mirgo baltā krāsā.	Notiek uzlādes futrāļa uzlāde.
LED indikatori (1-4) deg baltā krāsā.	Pašreizējais uzlādes līmenis (25 %, 50 %, 75 %, 100 %).
Visi LED indikatori mirgo baltā krāsā.	Ir veikta atiestatīšana.

Dzirdes aizsargierīces ievietošana ausī [2]

- ❶ Uzskrūvējiet piemērotu austiņu elementu ar vītņi uz dzirdes aizsargierīces un ar pirkstiem viegli saspiediet austiņu elementu.

- ❷ Ievietojiet dzirdes aizsargierīci ar austiņu elementu ausī tik dziļi, kā jums šķiet ērti. Pareizi ievietojiet kreiso un labo austiņu elementu kreisajā un labajā ausī atbilstoši dzirdes aizsargierīces marķējumam.
- ❸ Nedaudz pagrieziet dzirdes aizsargierīci, līdz tā droši turas auss gliemežnīcā.
- ❹ Raugiet, lai dzirdes aizsargierīce būtu novietota cieši pie iekšējās auss sieniņas. Ja nepieciešams, izmantojiet lielākus vai mazākus austiņu elementus.

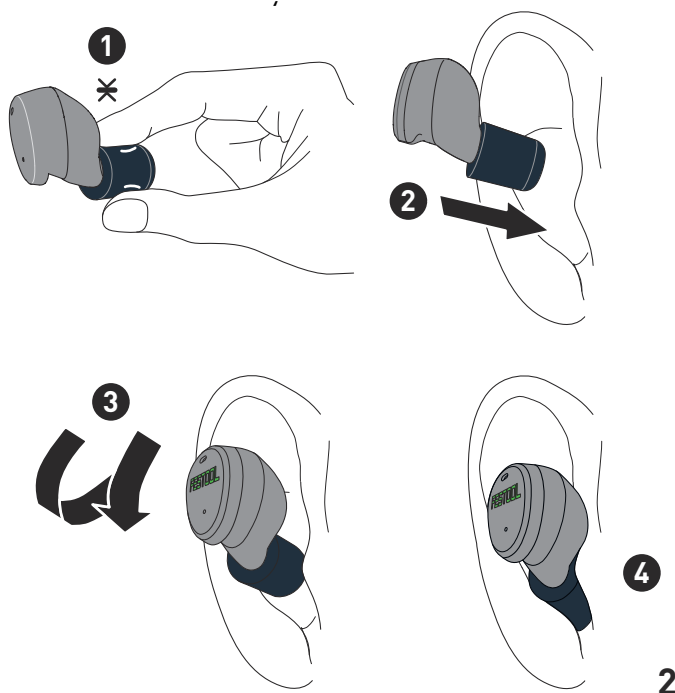

3.3 Ieslēgšana

1. metode

- Atveriet uzlādes futlāri un izņemiet dzirdes aizsargierīci.
- Dzirdes aizsargierīce tiek automātiski ieslēgta.*

2. metode

- Pieskarieties dzirdes aizsargierīces skārienvirsmi [1-3]/[1-4] tik ilgi, līdz dzirdat paziņojumu „Power on”.

3.4 Izslēgšana

1. metode

- Ievietojiet dzirdes aizsargierīci uzlādes futrālī.
- Dzirdes aizsargierīce tiek automātiski izslēgta.*

2. metode

- Pieskarieties dzirdes aizsargierīces skārienvirsmi [1-3]/[1-4] tik ilgi, līdz dzirdat paziņojumu „Power off”.

- ⓘ Ja dzirdes aizsargierīce netiek izmantota, tā automātiski izslēdzas pēc 2 stundām.

4 Bluetooth® savienojums

4.1 Dzirdes aizsargierīces savienošana pārī, izmantojot Bluetooth®

- ▶ Ieslēdziet dzirdes aizsargierīci un pagaidiet, līdz dzirdat paziņojumu „Bluetooth pairing mode”.
- ▶ Atveriet Bluetooth® iestatījumus savienojamajā ierīcē.
- ▶ Atlasiet vienumu „Festool GHS 25I” un apstipriniet savienojumu.

Dzirdes aizsargierīce apstiprina savienojumu, atskaņojot paziņojumu „Bluetooth connected”, un LED indikators 3 reizes iemirgojas zilā krāsā.

5 Lietošana



Īsi pamācības videoklipi

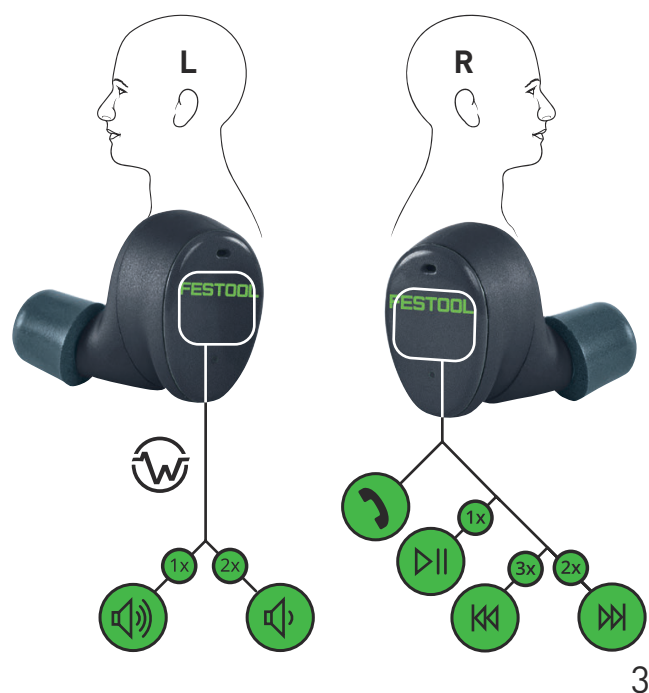

- ⓘ Ja no uzlādes futrāļa tiek izņemts un izmantots tikai viens no abiem ausu aizbāžņiem, šim ausu aizbāžnim tiek automātiski aktivizētas labās puses ausu aizbāžņa funkcijas.

5.1 Zvanišana

Zvana pieņemšana

- ▶ Vienu reizi pieskarieties skārienvirsmai [1-4].

Zvana beigšana

- ▶ Ilgāku brīdi pieskarieties skārienvirsmai [1-4].

Zvana noraidīšana

- ▶ Ilgāku brīdi pieskarieties skārienvirsmai [1-4].

Zvana aizturēšana

- ▶ Aktīvas tālruņa sarunas laikā divas reizes pieskarieties skārienvirsmai [1-4].

Skaņas izslēgšana/skaņas atjaunošana

- ▶ Aktīvas tālruņa sarunas laikā vienu reizi pieskarieties skārienvirsmai [1-4].

5.2 Audio atskaņošana

Atskaņošana/pārtraukšana

- ▶ Vienu reizi pieskarieties skārienvirsmai [1-4].

Nākamais skaņdarbs

- ▶ Divas reizes pieskarieties skārienvirsmai [1-4].

Iepriekšējais skaņdarbs

- ▶ Trīs reizes pieskarieties skārienvirsmai [1-4].

5.3 Siri/Google asistenta aktivizēšana

- ▶ Pieskarieties skārienvirsmai [1-4] 2 s.

5.4 Audio skaļuma regulēšana

Mūzikas/zvana skaļumu regulē savienotā ierīcē (piemēram, viedtālrunis).

- ⓘ Izmantojot SafeMax™ tehnoloģiju, dzirdes aizsargierīcē ierobežo audio signālu skaņas spiediena līmeni līdz efektīvajai vērtībai <82 dB(A) (GHS 25 I)/<85 dB(A) (GHS 25 I US).

5.5 Apkārtējā skaļuma regulēšana

Ierīcē ir pieejami divi Aware™ režīmi. Tie ļauj dzirdēt apkārtējos trokšņus drošā klausīšanās skaļumā.

- ⓘ Ierīcē pēc ieslēgšanas vienmēr ir aktivizēts augstākais Aware™ režīms.

Apkārtējā skaļuma palielināšana

- ▶ Vienu reizi pieskarieties skārienvirsmai [1-3].

Pīkstiens apstiprina, ka skaļums ir palielināts.

Apkārtējā skaļuma samazināšana

- ▶ Divas reizes pieskarieties skārienvirsmai [1-3].

Pīkstiens apstiprina, ka skaļums ir samazināts.

- ⓘ Divi pīkstieni nozīmē, ka jau ir sasniegts maksimālais/minimālais skaļuma līmenis.

- ⓘ Ja vēlreiz divas reizes pieskaraties skārienvirsmai, Aware™ režīms tiek izslēgts pavisam.

5.6 Kļūmju novēršana

Rūpnīcas iestatījumu atjaunošana

Ja radušās problēmas, kas saistītas ar izslēgšanu, savienošanu pārī vai skārienvirsmas funkcijām, varat atjaunot ierīces rūpnīcas iestatījumus.

- ▶ Ievietojiet dzirdes aizsargierīci uzlādes futrālī.
- ▶ Kad uzlādes futrālis ir atvērts, 5 s turiet nospiestu pogu **[1-9]**.

Uzlādes futrāļa LED indikatori mirgo, lai apstiprinātu atiestatīšanu.

6 Vispārēji norādījumi

6.1 Informācija, izmantojot Bluetooth®

Kad ierīce ir savienota ar mobilo galaierīci, izmantojot Bluetooth®, un drošais savienojums ir autorizēts, ierīce turpmāk automātiski savienojas ar mobilo galaierīci.

Vārdiskais apzīmējums Bluetooth® un to saturošie logotipi ir firmas Bluetooth SIG Inc. reģistrētas preču zīmes, un firma TTS Tooltechnic Systems AG & Co. KG tos lieto saskaņā ar licenci.

Innholdsfortegnelse

1	Symboler.....	52
2	Apparatelementer.....	52
3	Igangsetting.....	52
4	Bluetooth®-tilkobling.....	53
5	Bruk.....	54
6	Generell informasjon.....	54

1 Symboler

-  Advarsel om generell fare
-  Les sikkerhetsanvisningene i brukerhåndboken.
-  CE-merking: Bekrefter at utstyret er i samsvar med EU-direktivene.
-  Må ikke kastes i husholdningsavfallet.
-  Tips, merknad
-  Veiledning
- A Ampere
- V Volt
- dB Lydtrykknivå

2 Apparatelementer

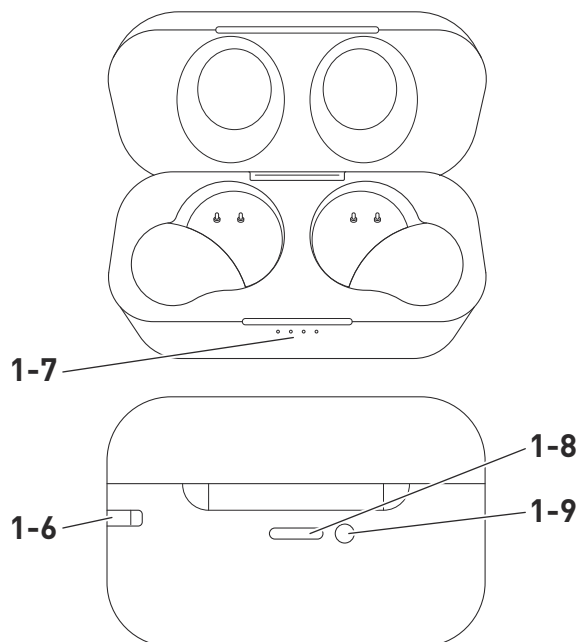
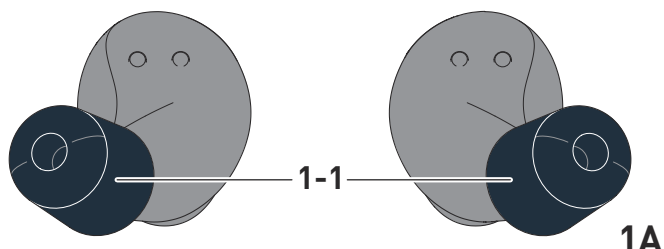
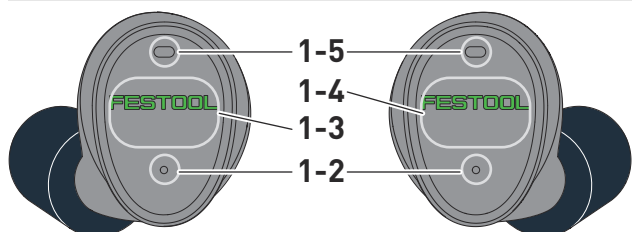

1B

- [1-1]** Øreplugg
- [1-2]** LED-indikator hørselvern
- [1-3]** Berøringsflate (venstre)
- [1-4]** Berøringsflate (høyre)
- [1-5]** Mikrofon
- [1-6]** Feste for bærebånd
- [1-7]** LED-indikator ladeetui
- [1-8]** Ladekontakt (utgang kompatibel med USB-C™)
- [1-9]** Knapp ladenivå/reset

3 Igangsetting

 **ADVARSEL! Følg alle sikkerhetsanvisninger og instruksjoner i den originale bruksanvisningen.**

3.1 Lading

Lade hørselvern

- ▶ Sett hørselvernet inn i utsparingen i ladeetuiet.

LED-indikatoren [1-2] for hørselvernet lyser rødt under ladingen.

- ▶ Vent til LED-indikatoren lyser blått.

Lade ladeetuiet

- ▶ Koble laderen til med den medfølgende USB-ledningen.

- ▶ Koble USB-ledningen til ladekontakten **[1-8]** på ladeetuiet.

- ▶ Sett laderen i en stikkontakt.

LED-indikatoren [1-7] på ladeetuiet blinker under ladingen.

- ▶ Vent til LED-indikatoren lyser konstant.

Kontrollere lade nivå

- ⓘ Når ladeetuiet åpnes, viser det og hørse lvernet automatisk lade nivået med LED-indikatoren i 10 sekunder.

Kontrollere lade nivå på ladeetuiet

- Trykk på knappen [1-9] på baksiden av ladeetuiet.

Kontrollere lade nivå på hørse lvernet

- Du kan se lade nivået til hørse lvernet enten i ladeetuiet eller under den aktive Bluetooth®-tilkoblingen på smarttelefonen din.

3.2 LED-indikatorer

LED-indikator hørse lvern	Betydning
LED blinker vekselvis blått og rødt.	Bluetooth® tilkoblingsmodus.
LED blinker 3 ganger blått.	Tilkoblet via Bluetooth®.
LED lyser rødt (i ladeetuiet).	Hørse lvernet lades.
LED lyser blått (i ladeetuiet).	Hørse lvernet er fulladet.

LED-indikator ladeetui	Betydning
LED blinker hvitt.	Ladeetuiet lades.
LED-ene (1-4) lyser hvitt.	Gjeldende lade nivå (25 %, 50 %, 75 %, 100 %).
Alle LED-ene blinker hvitt.	Det er gjennomført en reset.

Sette i hørse lvern [2]

- ❶ Skru en passende øreplugg på gjengene til hørse lvernet og trykk det lett sammen med fingrene.
- ❷ Sett hørse lvernet så langt inn i øret som det føles behagelig. Sett hørse lvernet inn i riktig øre i henhold til merkingen (L-venstre/ R-høyre) på hørse lvernet.
- ❸ Vri litt på hørse lvernet til det sitter ordentlig i øret.
- ❹ Forsikre deg om at hørse lvernet sitter tett innvendig i øret. Bytt om nødvendig til større eller mindre øreplugg.

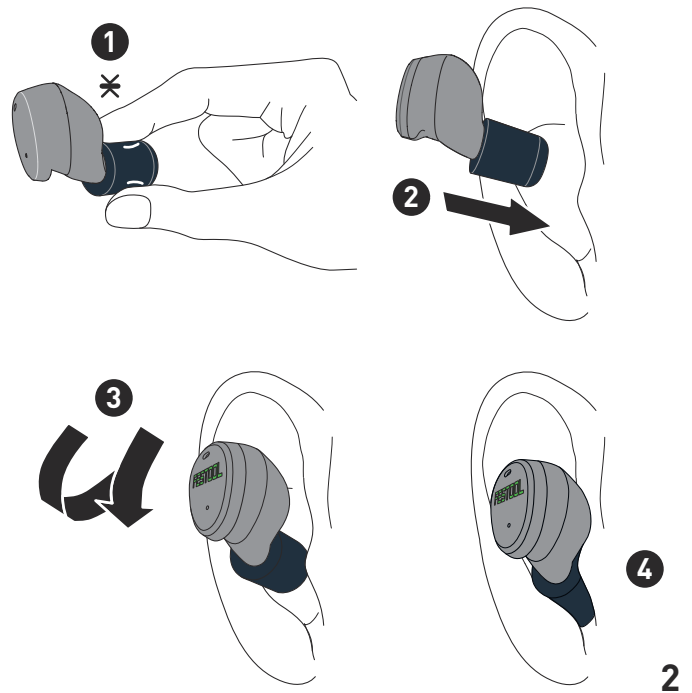

3.3 Slå på

Metode 1

- Åpne ladeetuiet og ta ut hørse lvernet. Hørse lvernet slår seg automatisk på.

Metode 2

- Hold inne berøringsflaten [1-3] / [1-4] for hørse lvernet inntil du hører meldingen "Power on".

3.4 Slå av

Metode 1

- Oppbevar hørse lvernet i ladeetuiet. Hørse lvernet slår seg av automatisk.

Metode 2

- Hold inne berøringsflaten [1-3] / [1-4] for hørse lvernet inntil du hører meldingen "Power off".

- ⓘ Hørse lvernet slår seg automatisk av hvis det ikke er i bruk på to timer.

4 Bluetooth®-tilkobling

4.1 Koble hørse lvern til Bluetooth®

- Slå på hørse lvernet og vent til du hører meldingen "Bluetooth pairing mode".
- Åpne Bluetooth®-innstillingene på apparatet som skal kobles til.
- Velg oppføringen "Festool GHS 251" og godta tilkobling.

Hørse lvernet bekrefter tilkoblingen med meldingen "Bluetooth connected", og LED-indikatoren blinker 3 ganger blått.

5 Bruk



Quick Guide Videos

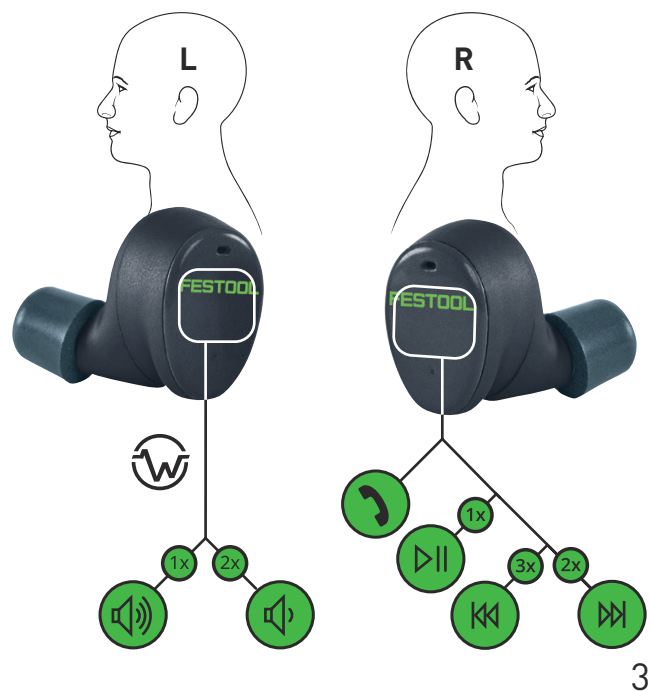

- ⓘ Hvis bare én av ørepluggene tas ut av ladeetuiet og brukes, blir denne automatisk tilordnet funksjonaliteten til den høyre ørepluggen.

5.1 Ringe

Motta anrop

- ▶ Trykk en gang på berøringsflaten [1-4].

Avslutt anrop

- ▶ Hold lenge på berøringsflaten [1-4].

Avvis anrop

- ▶ Hold lenge på berøringsflaten [1-4].

Sett på vent

- ▶ Trykk to ganger på berøringsflaten [1-4] under et aktivt anrop.

Slå mikrofon av/på

- ▶ Trykk en gang på berøringsflaten [1-4] under et aktivt anrop.

5.2 Lydavspilling

Avspilling/pause

- ▶ Trykk en gang på berøringsflaten [1-4].

Neste spor

- ▶ Trykk to ganger på berøringsflaten [1-4].

Forrige spor

- ▶ Trykk tre ganger på berøringsflaten [1-4].

5.3 Aktivere Siri / Google Assistant

- ▶ Hold på berøringsflaten [1-4] i 2 sekunder.

5.4 Regulere lydstyrken

Lydstyrken på musikk/anrop styres med den tilkoblede enheten (f.eks. smarttelefonen).

- ⓘ Hørselvernet begrenser lydsignalene til effektive <82 dB(A) (GHS 25 I) / <85 dB(A) (GHS 25 I US) med SafeMax™-teknologien.

5.5 Regulere omgivelseslydstyrken

Apparatet har to forskjellige Aware™-moduser. På den måten kan omgivelseslydene oppfattes i en trygg lydstyrke.

- ⓘ Apparatet er alltid i høyeste Aware™-modus når det slås på.

Øke omgivelseslydstyrken

- ▶ Trykk en gang på berøringsflaten [1-3]. Økningen i lydstyrken bekreftes med en pipetone.

Redusere omgivelseslydstyrken

- ▶ Trykk to ganger på berøringsflaten [1-3]. Reduksjonen i lydstyrken bekreftes med en pipetone.

- ⓘ En dobbelt pipetone varsler at maksimal/minimal lydstyrke allerede er nådd.

- ⓘ Trykk to ganger til for å slå av Aware™-modusen helt.

5.6 Utbedring av feil

Tilbakestille til fabrikkinnstillinger

Hvis det er problemer med å slå av eller koble til hørselvernet eller det er feil med betjeningsflatene, kan apparatet tilbakestilles til fabrikkinnstillingene.

- ▶ Oppbevar hørselvernet i ladeetuiet.
- ▶ Hold inne knappen [1-9] i 5 sekunder ved åpent ladeetui.

LED-indikatorene i ladeetuiet blinker for å bekrefte tilbakestillingen.

6 Generell informasjon

6.1 Informasjon om Bluetooth®

Med en gang apparatet er blitt koblet til den mobile enheten via Bluetooth® og sikker tilkobling er blitt autorisert, vil apparatet fra da av koble seg til den mobile enheten automatisk.

Merkenavnet Bluetooth® og logoene er registrerte varemerker som tilhører Bluetooth SIG, Inc., og de brukes på lisens av TTS Tooltechnic Systems AG & Co. KG og dermed av Festool.

Inhoudsopgave

1 Symbolen.....	55
2 Apparaatcomponenten.....	55
3 Ingebruikneming.....	55
4 Bluetooth® verbinding.....	56
5 Gebruik.....	57
6 Algemene aanwijzingen.....	58

1 Symbolen



Waarschuwing voor algemeen gevaar



Lees de gebruiksaanwijzing en veiligheidsvoorschriften.



CE-markering: bevestigt de conformiteit van het elektrische gereedschap met de richtlijnen van de Europese Unie.



Niet met het huisvuil meegeven.



Tip, aanwijzing



Handelingsinstructie

A Ampère

V Volt

dB Geluidsdrukniveau

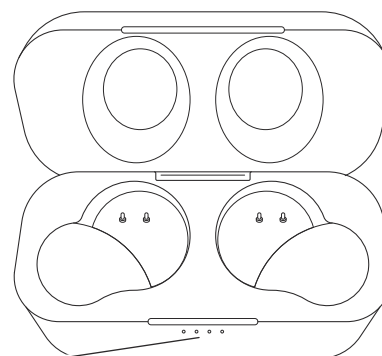

1-7

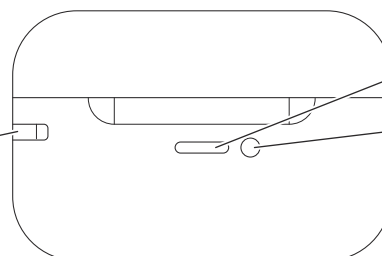

1-6

1-8

1-9

1B

[1-1] Oorstuk

[1-2] LED-indicatie gehoorbescherming

[1-3] Aanraakoppervlak (L)

[1-4] Aanraakoppervlak (R)

[1-5] Microfoon

[1-6] Bevestiging voor handlus

[1-7] LED-indicatie laadcase

[1-8] Laadbus (uitgang compatibel met USB-C™)

[1-9] Toets laadtoestand/reset

2 Apparaatcomponenten

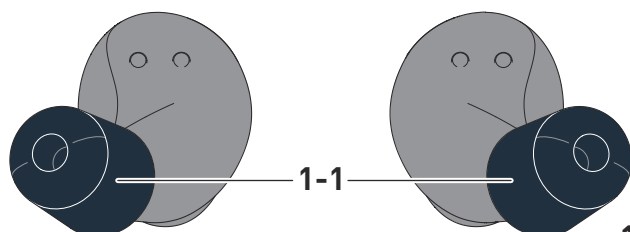
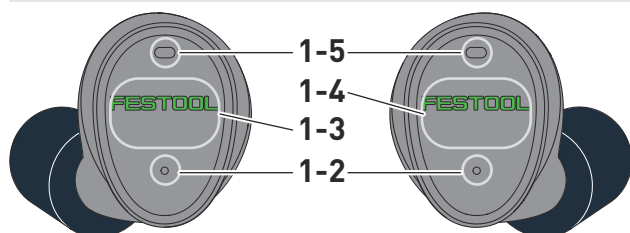

1A

3 Ingebruikneming



WAARSCHUWING! Neem alle veiligheidsvoorschriften en instructies in de originele gebruiksaanwijzing in acht.

3.1 Laden

Gehoorbescherming opladen

- De gehoorbescherming in de bedoelde uitsparing in de laadcase plaatsen.

De LED-indicatie [1-2] van de gehoorbescherming brandt rood tijdens het opladen.

- Wachten tot de LED-indicatie blauw brandt.

Laadcase opladen

- De netvoeding met de meegeleverde USB-kabel verbinden.

- De USB-kabel met de laadbus [1-8] van de laadcase verbinden.

- De netvoeding in een stopcontact steken.

De LED-indicatie [1-7] van de laadcase knippert tijdens het opladen.

- Wachten tot de LED-indicatie geheel brandt.

Laadtoestand controleren

- De oplaadcase en de gehoorbescherming tonen automatisch na het openen van de oplaadcase gedurende 10 sec. de laadtoestand op de LED-indicatie.

Laadtoestand van de laadcase controleren

- De toets [1-9] op de achterzijde van de laadcase drukken.

Laadtoestand van de gehoorbescherming controleren

- De laadtoestand van de gehoorbescherming in de laadcase of onder de actieve **Bluetooth®** verbinding in de smartphone bekijken.

3.2 LED-indicaties

LED-indicatie gehoorbescherming	Betekenis
LED knippert afwisselend blauw en rood.	Bluetooth® verbindingsmodus.
LED knippert 3x blauw.	Via Bluetooth® verbonden.
LED brandt rood (in laadcase).	Gehoorbescherming wordt geladen.
LED brandt blauw (in laadcase).	Gehoorbescherming volledig opgeladen.
LED-indicatie laadcase	Betekenis
LED knippert wit.	Laadcase wordt geladen.
LED's (1-4) branden wit.	Huidige laadtoestand (25%, 50%, 75%, 100%).
Alle LED's knipperen wit.	Reset werd uitgevoerd.

Gehoorbescherming plaatsen [2]

- ① Een passend oorstuk met de schroefdraad op de gehoorbescherming schroeven en het oorstuk met de vingers iets indrukken.
- ② De gehoorbescherming met het oorstuk zo diep in het oor inbrengen tot het nog als aangenaam aanvoelt. De linker en rechter zijde overeenkomstig de markering op de gehoorbescherming correct in het linker en rechter oor plaatsen.
- ③ De gehoorbescherming iets draaien tot het goed in de oorschelp zit.
- ④ Ervoor zorgen dat de gehoorbescherming dicht tegen de kant van het binnenoor

zit. Indien nodig door grotere of kleinere oorstukken vervangen.

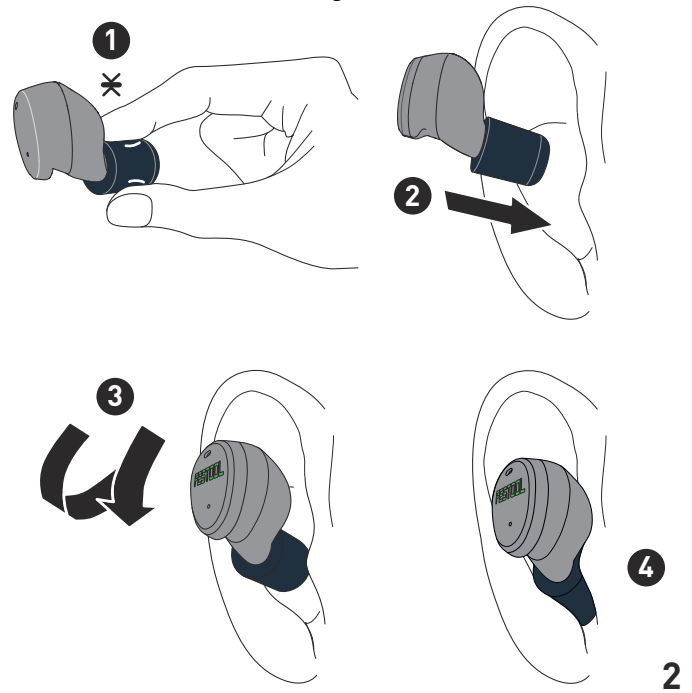

3.3 Inschakelen

Methode 1

- De laadcase openen en de gehoorbescherming uitnemen.

De gehoorbescherming schakelt automatisch in.

Methode 2

- Het aanraakoppervlak [1-3] / [1-4] van de gehoorbescherming zolang aanraken tot de melding "Power on" te horen is.

3.4 Uitschakelen

Methode 1

- Gehoorbescherming in laadcase opbergen. *Gehoorbescherming schakelt automatisch uit.*

Methode 2

- Het aanraakoppervlak [1-3] / [1-4] van de gehoorbescherming zolang aanraken tot de melding "Power off" te horen is.

- Als het niet aangeraakt wordt, schakelt de gehoorbescherming automatisch na 2 uur uit.

4 Bluetooth® verbinding

4.1 Gehoorbescherming met Bluetooth® koppelen

- Gehoorbescherming inschakelen en wachten tot de melding "Bluetooth pairing mode" te horen is.
- De Bluetooth® instellingen op het te verbinden apparaat openen.

- ▶ Het gegeven "Festool GHS 25I" selecteren en de verbinding toestaan.

De gehoorbescherming bevestigt de verbinding met de melding "Bluetooth connected", en de LED-indicatie knippert 3x blauw.

5 Gebruik



Quick Guide-video's

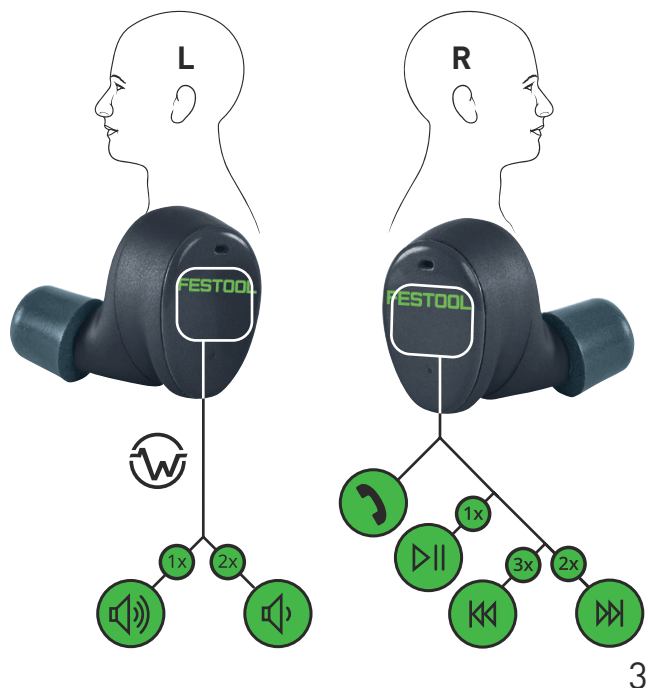

- ⓘ Als slechts één van de twee oordopjes uit de laadcase wordt gehaald en wordt gebruikt, wordt de functionaliteit van het rechteroordopje daarvoor automatisch geactiveerd.

5.1 Telefoneren

Gesprekken aannemen

- ▶ Eén keer op het aanraakoppervlak [1-4] tikken.

Gesprekken beëindigen

- ▶ Het aanraakoppervlak [1-4] lang aanraken.

Telefoongesprek afwijzen

- ▶ Het aanraakoppervlak [1-4] lang aanraken.

Telefoongesprek houden

- ▶ Tijdens een actief telefoongesprek twee keer op het aanraakoppervlak [1-4] tikken.

Dempen/demping opheffen

- ▶ Tijdens een actief telefoongesprek één keer op het aanraakoppervlak [1-4] tikken.

5.2 Audio weergeven

Weergave/pauze

- ▶ Eén keer op het aanraakoppervlak [1-4] tikken.

Volgende titel

- ▶ Twee keer op het aanraakoppervlak [1-4] tikken.

Vorige titel

- ▶ Drie keer op het aanraakoppervlak [1-4] tikken.

5.3 Siri/Google Assistant activeren

- ▶ Het aanraakoppervlak [1-4] 2 s lang aanraken.

5.4 Geluidsterkte regelen

De geluidsterkte van muziek/telefoongesprekken wordt door het gekoppelde apparaat geregeld (bijv. smartphone).

- ⓘ De gehoorbescherming maakt gebruik van SafeMax™-technologie om het geluidsdrukkniveau van audiosignalen effectief te beperken tot <82 dB(A) (GHS 25 I) / <85 dB(A) (GHS 25 I US).

5.5 Omgevingsgeluidsterkte regelen

Het apparaat biedt twee Aware™-modi. Daarmee kunnen omgevingsgeluiden op een veilige hoorgeluidsterkte worden waargenomen.

- ⓘ Het apparaat bevindt zich na het inschakelen altijd in de hoogste Aware™-modus.

Omgevingsgeluidsterkte verhogen

- ▶ Eén keer op het aanraakoppervlak [1-3] tikken.

De verhoging van de geluidsterkte wordt door een pieptoon bevestigd.

Omgevingsgeluidsterkte verlagen

- ▶ Twee keer op het aanraakoppervlak [1-3] tikken.

De verlaging van de geluidsterkte wordt door een pieptoon bevestigd.

- ⓘ Bij een dubbele pieptoon is de maximale/minimale geluidsterkte al bereikt.

- ⓘ Als er nog eens twee keer wordt getikt, wordt de Aware™-modus compleet uitgeschakeld.

5.6 Foutoplossing

Naar fabrieksinstellingen terugzetten

Bij problemen met het uitschakelen, koppelen of de functies van het aanraakoppervlak kan het apparaat naar de fabrieksinstellingen teruggezet worden.

- ▶ Gehoorbescherming in laadcase opbergen.

- Bij geopende laadcase de toets **[1-9]** 5 s indrukken.

De LED's op de oplaadcase knippen om het resetten te bevestigen.

6 Algemene aanwijzingen

6.1 Informatie via Bluetooth®

Zodra het apparaat via Bluetooth® met het mobiele eindapparaat verbonden en de beveiligde verbinding geautoriseerd werd, verbindt het apparaat zich vanaf dat tijdstip automatisch met het mobiele eindapparaat.

Het woordmerk Bluetooth® en de logo's zijn geregistreerde merken van Bluetooth SIG, Inc. en worden door TTS Tooltechnic Systems AG & Co. KG en dus door Festool onder licentie gebruikt.

Spis treści

1	Symbole.....	59
2	Elementy urządzenia.....	59
3	Rozruch.....	59
4	Połączenie Bluetooth®.....	61
5	Tryb pracy.....	61
6	Wskazówki ogólne.....	62

1 Symbole



Ostrzeżenie przed ogólnym zagrożeniem



Przeczytać instrukcję obsługi i wskazówki dotyczące bezpieczeństwa.



Oznakowanie CE: potwierdza zgodność urządzenia z wytycznymi Wspólnoty Europejskiej.



Nie wyrzucać razem z odpadami domowymi.



Zalecenie, wskazówka



Instrukcja postępowania

A amper

V wolt

dB Poziom ciśnienia akustycznego

2 Elementy urządzenia

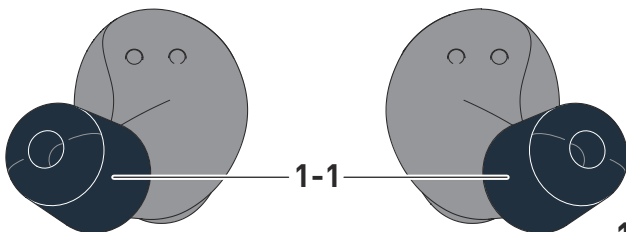
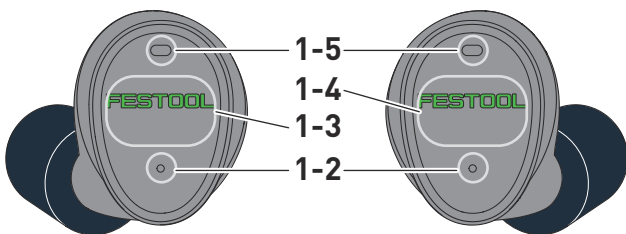

1A

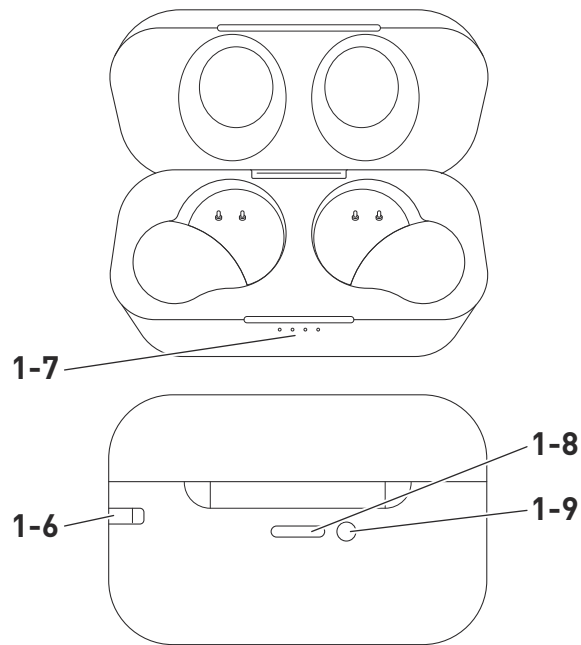

1B

[1-1] Wkładka douszna

[1-2] Wskaźnik LED ochronnika słuchu

[1-3] Powierzchnia dotykowa (lewa)

[1-4] Powierzchnia dotykowa (prawa)

[1-5] Mikrofon

[1-6] Mocowanie paska na rękę

[1-7] Wskaźnik LED etui ładującego

[1-8] Gniazdo ładowania (wyjście kompatybilne z USB-C™)

[1-9] Przycisk stanu naładowania/reset

3 Rozruch



OSTRZEŻENIE! Należy przestrzegać wszystkich wskazówek dotyczących bezpieczeństwa oraz wskazówek zawartych w oryginalnej instrukcji obsługi.

3.1 Ładowanie

Ładowanie ochronnika słuchu

- ▶ Włożyć ochronnik słuchu do odpowiedniego wgłębienia w etui ładującym.
Podczas ładowania wskaźnik LED [1-2] ochronnika słuchu świeci się na czerwono.
- ▶ Należy poczekać, aż wskaźnik LED zaświeci się na niebiesko.

Ładowanie etui ładującego

- ▶ Podłączyć zasilacz sieciowy za pomocą dostarczonego przewodu USB.
- ▶ Połączyć przewód USB z gniazdem ładowania [1-8] etui ładującego.
- ▶ Podłączyć zasilacz sieciowy do gniazda sieciowego.

Wskaźnik LED [1-7] etui ładującego miga podczas procesu ładowania.

- ▶ Należy poczekać, aż wskaźnik LED będzie świecił się w całości.

Sprawdzanie stanu naładowania

- ⓘ Etui ładujące i ochronnik słuchu po otwarciu etui ładującego automatycznie wskazują stan naładowania za pomocą wskaźnika LED przez 10 s.

Sprawdzanie stanu naładowania etui ładującego

- ▶ Nacisnąć przycisk [1-9] z tyłu etui ładującego.

Sprawdzanie stanu naładowania ochronnika słuchu

- ▶ Stan naładowania ochronnika słuchu można sprawdzić w etui ładującym lub przy aktywnym połączeniu **Bluetooth®** w smartfonie.

3.2 Wskaźniki LED

Wskaźnik LED ochronnika słuchu	Znaczenie
Dioda LED miga na zmianę na niebiesko i czerwono.	Tryb łączenia Bluetooth®.
Dioda LED miga na niebiesko 3 razy.	Połączenie przez Bluetooth®.
Dioda LED świeci się na czerwono (w tui ładującym).	Ochronnik słuchu jest ładowany.
Dioda LED świeci się na niebiesko (w tui ładującym).	Ochronnik słuchu jest całkowicie naładowany.

Wskaźnik LED etui ładującego	Znaczenie
Dioda LED miga na biało.	Etui ładujące jest ładowane.
Diody LED (1-4) świecą się na biało.	Aktualny stan naładowania (25%, 50%, 75%, 100%).
Wszystkie diody LED migają na biało.	Nastąpiło resetowanie.

Zakładanie ochronników słuchu [2]

- ▶ ❶ Przykręcić odpowiednią wkładkę douszną gwintem do ochronnika słuchu i lekko ścisnąć wkładkę douszną palcami.
- ▶ ❷ Wprowadzić ochronnik słuchu wraz z wkładką douszną tak głęboko do ucha, jak jest to wygodne. Włożyć lewą i prawą stronę prawidłowo do odpowiednio lewego i

prawego ucha zgodnie z oznaczeniem na ochronniku słuchu.

- ▶ ❸ Przekręcić lekko ochronnik słuchu, aż będzie osadzony w małżowinie usznej.
- ▶ ❹ Sprawdzić, czy ochronnik słuchu znajduje się blisko krawędzi ucha wewnętrznego. W razie potrzeby zastosować większe lub mniejsze wkładki douszne.

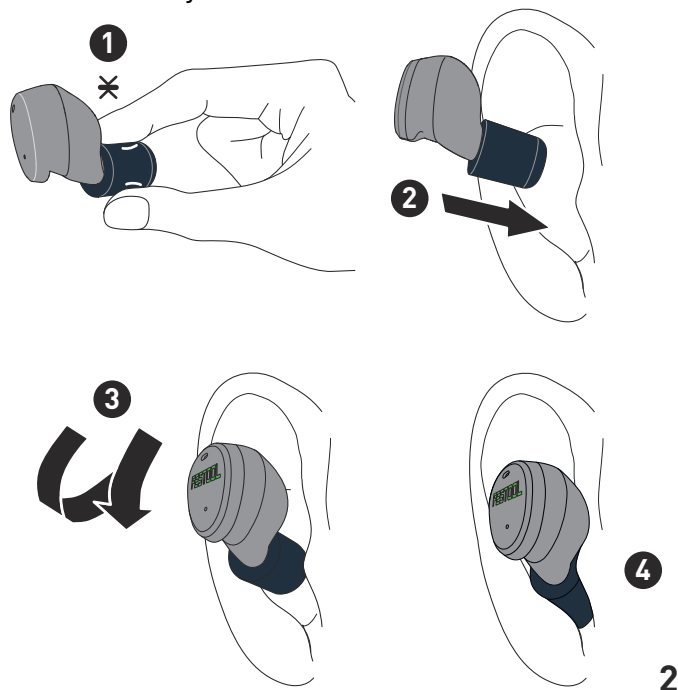

3.3 Włączanie

Metoda 1

- ▶ Otworzyć etui ładujące i wyjąć ochronnik słuchu.

Ochronnik słuchu włącza się automatycznie.

Metoda 2

- ▶ Dotykać powierzchni dotykowej [1-3] / [1-4] ochronnika słuchu, aż pojawi się komunikat „Włączenie”.

3.4 Wyłączanie

Metoda 1

- ▶ Włożyć ochronnik słuchu do etui ładującego.

Ochronnik słuchu wyłącza się automatycznie.

Metoda 2

- ▶ Dotykać powierzchni dotykowej [1-3] / [1-4] ochronnika słuchu, aż pojawi się komunikat „Wyłączenie”.

- ⓘ Jeśli ochronnik słuchu nie jest używany, wyłącza się automatycznie po dwóch godzinach.

4 Połączenie Bluetooth®

4.1 Parowanie ochronnika słuchu z Bluetooth®

- ▶ Włączyć ochronnik słuchu i poczekać, aż pojawi się komunikat „Tryb parowania Bluetooth”.
- ▶ Otworzyć ustawienia Bluetooth® w urządzeniu, które ma być połączone.
- ▶ Wybrać wpis „Festool GHS 25I” i zezwolić na połączenie.

Ochronnik słuchu potwierdza połączenie komunikatem „Podłączony przez Bluetooth”, a wskaźnik LED miga 3 razy na niebiesko.

5 Tryb pracy



Quick Guide Videos

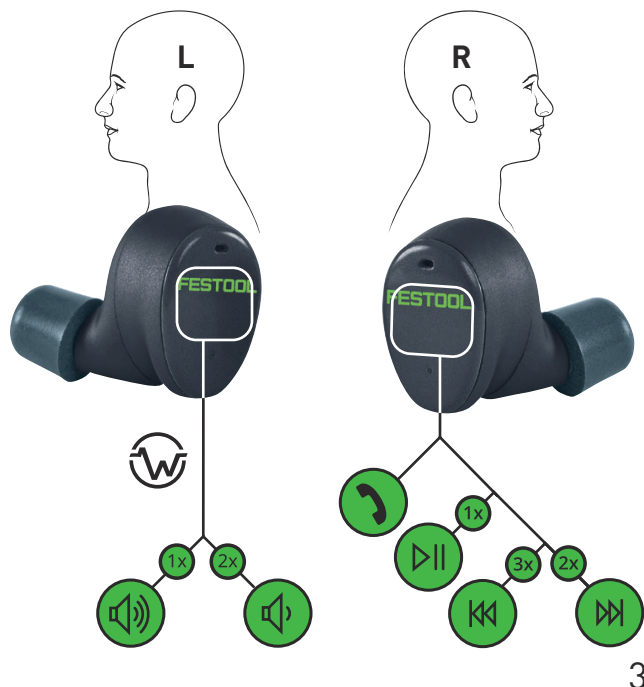

- ⓘ Jeśli tylko jedna z dwóch zatyczek zostanie wyjęta z etui ładującego i użyta, dla tej zatyczki automatycznie aktywna jest funkcjonalność prawej zatyczki.

5.1 Telefonowanie

Odbieranie połączeń telefonicznych

- ▶ Dotknąć jeden raz powierzchnię dotykową [1-4].

Kończenie połączeń telefonicznych

- ▶ Dotykać powierzchni dotykowej [1-4] przez dłuższy czas.

Odrzucanie połączenia telefonicznego

- ▶ Dotykać powierzchni dotykowej [1-4] przez dłuższy czas.

Zawieszanie połączenia telefonicznego

- ▶ Podczas aktywnego połączenia telefonicznego dwukrotnie dotknąć powierzchni dotykowej [1-4].

Wyciszanie/wyłączenie wyciszenia

- ▶ Podczas aktywnego połączenia telefonicznego jednokrotnie dotknąć powierzchni dotykowej [1-4].

5.2 Odtwarzanie dźwięku

Odtwarzanie/pauza

- ▶ Dotknąć jeden raz powierzchnię dotykową [1-4].

Następny tytuł

- ▶ Dotknąć dwa razy powierzchnię dotykową [1-4].

Poprzedni tytuł

- ▶ Dotknąć trzy razy powierzchnię dotykową [1-4].

5.3 Aktywacja Siri/Asystenta Google

- ▶ Dotykać powierzchnię dotykową [1-4] przez 2 s.

5.4 Regulacja głośności

Głośność muzyki/połączeń jest sterowana przez sparowane urządzenie (np. smartfon).

- ⓘ Dzięki technologii SafeMax™ ochronnik słuchu ogranicza poziom ciśnienia akustycznego sygnałów dźwiękowych do efektywnie <82 dB(A) (GHS 25 I) / <85 dB(A) (GHS 25 I US).

5.5 Regulacja głośności otoczenia

Urządzenie oferuje dwa tryby Aware™. Dzięki temu dźwięki otoczenia są słyszalne na bezpiecznym poziomie.

- ⓘ Po włączeniu urządzenia zawsze ustawiony jest najwyższy tryb Aware™.

Zwiększenie głośności otoczenia

- ▶ Dotknąć jeden raz powierzchnię dotykową [1-3].

Zwiększenie głośności potwierdzone jest sygnałem dźwiękowym.

Zmniejszenie głośności otoczenia

- ▶ Dotknąć dwa razy powierzchnię dotykową [1-3].

Zmniejszenie głośności potwierdzone jest sygnałem dźwiękowym.

- ⓘ Podwójny sygnał dźwiękowy oznacza, że została osiągnięta odpowiednio maksymalna/minimalna głośność.

- ⓘ Ponowne dwukrotne dotknięcie powoduje całkowite wyłączenie trybu Aware™.

5.6 Usuwanie usterek

Przywrócenie ustawień fabrycznych

W przypadku problemów z wyłączeniem, parowaniem lub funkcjami powierzchni dotykowej, urządzenie można przywrócić do ustawień fabrycznych.

- ▶ Włożyć ochronnik słuchu do etui ładującego.
- ▶ Przy otwartym etui ładującym naciskać przycisk **[1-9]** przez 5 s.

Diody LED na etui ładującym migają, aby potwierdzić przywrócenie do ustawień fabrycznych.

6 Wskazówki ogólne

6.1 Informacje na temat Bluetooth®

Gdy urządzenie połączy się z mobilnym urządzeniem końcowym poprzez Bluetooth®, a zabezpieczone połączenie zostanie autoryzowane, proces łączenia urządzenia z mobilnym urządzeniem końcowym przebiega od tego momentu automatycznie.

Znak słowny i logo Bluetooth® są zastrzeżonymi znakami towarowymi firmy Bluetooth SIG, Inc. i są używane na podstawie licencji przez TTS Tooltechnic Systems AG & Co. KG a tym samym przez Festool.

Índice

1 Símbolos.....	63
2 Elementos do aparelho.....	63
3 Colocação em funcionamento.....	63
4 Ligação Bluetooth®.....	65
5 Funcionamento.....	65
6 Indicações gerais.....	66

1 Símbolos



Advertência de perigo geral



Ler Manual de instruções, indicações de segurança.



Marca CE: Confirma a conformidade da ferramenta com as diretivas da Comunidade Europeia.



Não deitar no lixo doméstico.



Conselho, indicação



Instruções de manuseamento

A Ampere

V Volt

dB Nível de pressão acústica

2 Elementos do aparelho

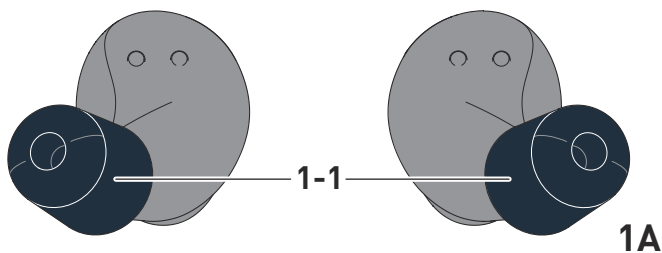
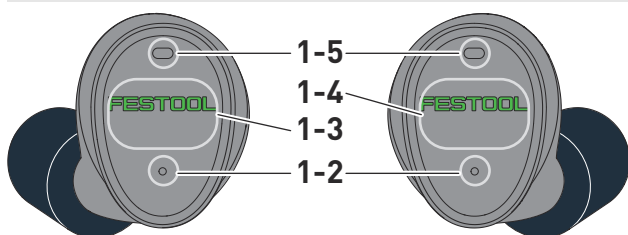

1A

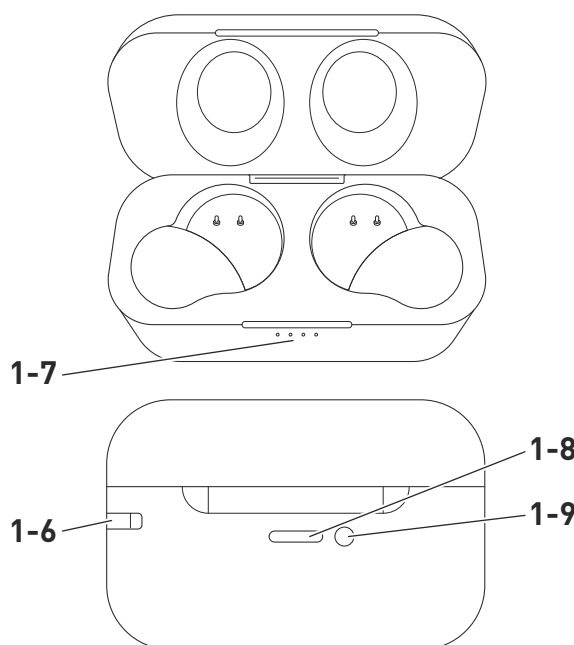

1B

[1-1] Auricular

[1-2] Indicação LED na proteção auditiva

[1-3] Superfície tátil (L)

[1-4] Superfície tátil (R)

[1-5] Microfone

[1-6] Fixação para alça

[1-7] Indicação LED no estojo de carregamento

[1-8] Tomada de carregamento (saída compatível com USB-C™)

[1-9] Botão estado de carga/Reset

3 Colocação em funcionamento



ADVERTÊNCIA! Respeite todas as indicações de segurança e instruções presentes no manual de instruções original.

3.1 Carregar

Carregar a proteção auditiva

- ▶ Inserir a proteção auditiva na cavidade correspondente no estojo de carregamento. A indicação LED [1-2] da proteção auditiva acende-se a vermelho durante o carregamento.
- ▶ Aguardar até que a indicação LED se acenda a azul.

Carregar o estojo de carregamento

- ▶ Ligar a ficha de módulo de rede ao cabo USB fornecido.
- ▶ Ligar o cabo USB à tomada de carregamento [1-8] do estojo de carregamento.
- ▶ Ligar a ficha de módulo de rede a uma tomada.

A indicação LED [1-7] do estojo de carregamento pisca durante o carregamento.

- ▶ Aguardar até que a indicação LED permaneça acesa continuamente.

Verificar o estado de carga

- ⓘ Depois de abrir o estojo de carregamento, o estojo de carregamento e a proteção auditiva indicam automaticamente durante 10 s o estado de carga na indicação LED.

Verificar o estado de carga do estojo de carregamento

- ▶ Premir o botão [1-9] na parte de trás do estojo de carregamento.

Verificar o estado de carga da proteção auditiva

- ▶ Consultar o estado de carga da proteção auditiva ou no estojo de carregamento ou na ligação Bluetooth® ativa no smartphone.

3.2 Indicações LED

Indicação LED na proteção auditiva	Significado
O LED pisca alternadamente a azul e vermelho.	Modo de ligação Bluetooth®.
O LED pisca 3x a azul.	Ligado por Bluetooth®.
O LED acende-se a vermelho (no estojo de carregamento).	A carregar a proteção auditiva.
O LED acende-se a azul (no estojo de carregamento).	Proteção auditiva totalmente carregada.

Indicação LED no estojo de carregamento	Significado
O LED pisca a branco.	A carregar o estojo de carregamento.
Os LED (1-4) acendem-se a branco.	Estado de carga atual (25%, 50%, 75%, 100%).
Todos os LED piscam a branco.	O reset foi efetuado.

Aplicar a proteção auditiva [2]

- ▶ ① Enroscar um auricular adequado com a rosca na proteção auditiva e comprimir ligeiramente o auricular com os dedos.
- ▶ ② Inserir a proteção auditiva com o auricular no ouvido até ainda onde for sentido como confortável. Aplicar corretamente o lado esquerdo e direito de acordo com a

marcação na proteção auditiva no ouvido esquerdo e direito, respetivamente.

- ▶ ③ Girar ligeiramente a proteção auditiva até ficar bem posicionada no pavilhão auricular.
- ▶ ④ Certificar-se de que a proteção auditiva fica ajustada à entrada para o ouvido interno. Se necessário, mudar para auriculares maiores ou menores.

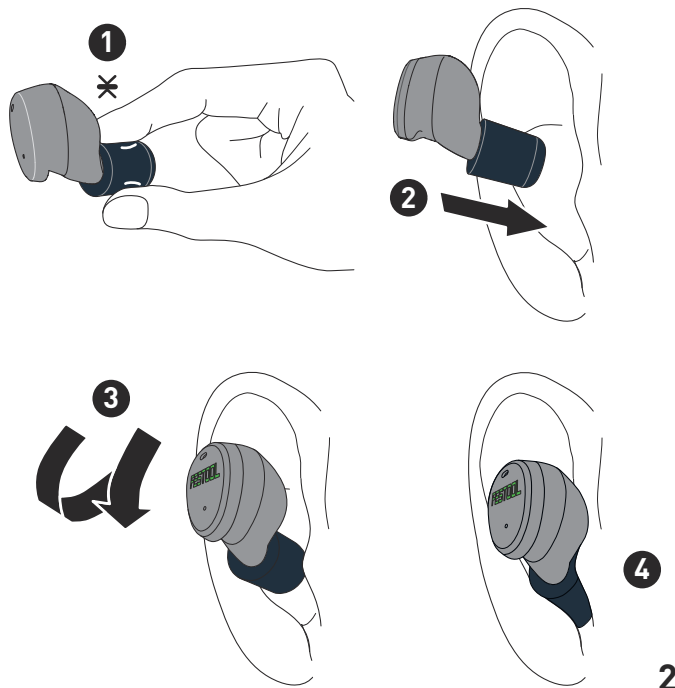

3.3 Ligar

Método 1

- ▶ Abrir o estojo de carregamento e retirar a proteção auditiva.
A proteção auditiva liga-se automaticamente.

Método 2

- ▶ Tocar na superfície tátil [1-3] / [1-4] da proteção auditiva até soar o anúncio "Power on".

3.4 Desligar

Método 1

- ▶ Guardar a proteção auditiva no estojo de carregamento.
A proteção auditiva desliga-se automaticamente.

Método 2

- ▶ Tocar na superfície tátil [1-3] / [1-4] da proteção auditiva até soar o anúncio "Power off".

- ⓘ A proteção auditiva desliga-se automaticamente passadas 2 horas caso não seja usada.

4 Ligação Bluetooth®

4.1 Emparelhar proteção auditiva por Bluetooth®

- ▶ Ligar a proteção auditiva e aguardar até soar o anúncio "Bluetooth pairing mode".
- ▶ Abrir as definições Bluetooth® no aparelho a conectar.
- ▶ Selecionar o registo "Festool GHS 25I" e autorizar a ligação.

A proteção auditiva confirma a ligação através do anúncio "Bluetooth connected" e a indicação LED pisca 3x a azul.

5 Funcionamento



Vídeo Guia Rápido

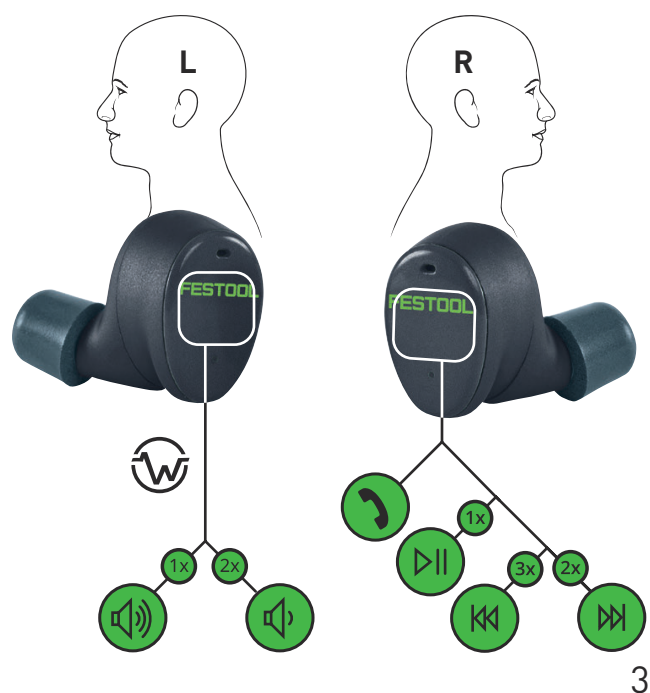

- ⓘ Se for retirado do estojo de carregamento e usado somente um dos dois tampões auditivos, está automaticamente ativa para este a funcionalidade do tampão auditivo direito.

5.1 Telefonar

Atender chamadas

- ▶ Tocar uma vez na superfície tátil [1-4].

Terminar chamadas

- ▶ Tocar longamente na superfície tátil [1-4].

Rejeitar chamada

- ▶ Tocar longamente na superfície tátil [1-4].

Por chamada em espera

- ▶ Tocar duas vezes na superfície tátil [1-4] durante uma chamada ativa.

Emudecer/Cancelar emudecimento

- ▶ Tocar uma vez na superfície tátil [1-4] durante uma chamada ativa.

5.2 Reproduzir áudio

Reprodução/Pausa

- ▶ Tocar uma vez na superfície tátil [1-4].

Faixa seguinte

- ▶ Tocar duas vezes na superfície tátil [1-4].

Faixa anterior

- ▶ Tocar três vezes na superfície tátil [1-4].

5.3 Ativar Siri/Google Assistant

- ▶ Tocar na superfície tátil [1-4] durante 2 s.

5.4 Regular o volume de som

O volume da música/chamadas é controlado pelo aparelho emparelhado (p. ex., o smartphone).

- ⓘ A proteção auditiva limita, através da tecnologia SafeMax™, o nível de pressão acústica de sinais áudio a <82 dB(A) (GHS 25 I) / <85 dB(A) (GHS 25 I US) efetivos.

5.5 Regular o volume ambiente

O aparelho providencia dois modos Aware™. Isto permite que o ruído ambiente seja percebido dentro de um volume de audição seguro.

- ⓘ O aparelho encontra-se sempre no modo Aware™ superior depois de ser ligado.

Aumentar o volume ambiente

- ▶ Tocar uma vez na superfície tátil [1-3].
O aumento do volume é confirmado através de um bip.

Reduzir o volume ambiente

- ▶ Tocar duas vezes na superfície tátil [1-3].
A redução do volume é confirmada através de um bip.

- ⓘ Se soar um bip duplo, já foi alcançado respetivamente o volume máximo ou mínimo.

- ⓘ O modo Aware™ é completamente desligado ao tocar de novo duas vezes.

5.6 Resolução de erros

Repor para ajustes de fábrica

No caso de problemas com desligar, emparelhar ou as funções da superfície tátil é possível repor o aparelho para os ajustes de fábrica.

- ▶ Guardar a proteção auditiva no estojo de carregamento.
- ▶ Com o estojo de carregamento aberto, premir o botão **[1-9]** durante 5 s.

Os LED no estojo de carregamento piscam para confirmar a reposição.

6 Indicações gerais

6.1 Informações sobre o Bluetooth®

Assim que a ferramenta estiver ligada ao dispositivo móvel via Bluetooth® e a ligação segura tiver sido autorizada, a ferramenta estabelece automaticamente a ligação ao dispositivo móvel.

A marca nominativa Bluetooth® e os logótipos são marcas registadas da Bluetooth SIG, Inc. e são utilizados sob licença pela TTS Tooltechnic Systems AG & Co. KG e, por conseguinte, pela Festool.

Cuprins

1	Simboluri.....	67
2	Componentele aparatului.....	67
3	Punerea în funcțiune.....	67
4	Conexiune Bluetooth®.....	69
5	Punerea în funcțiune.....	69
6	Indicații generale.....	70

1 Simboluri

 Avertisment privind un pericol general

 Citiți manualul de utilizare și instrucțiunile privind siguranța.

 Marcajul CE: Confirmă conformitatea aparatului cu directivele Comunității Europene.

 Nu eliminați aparatul împreună cu deșeurile menajere.

 Recomandare, observație

 Instrucțiuni de manipulare

A Amperi

V Volți

dB Nivelul presiunii acustice

2 Componentele aparatului

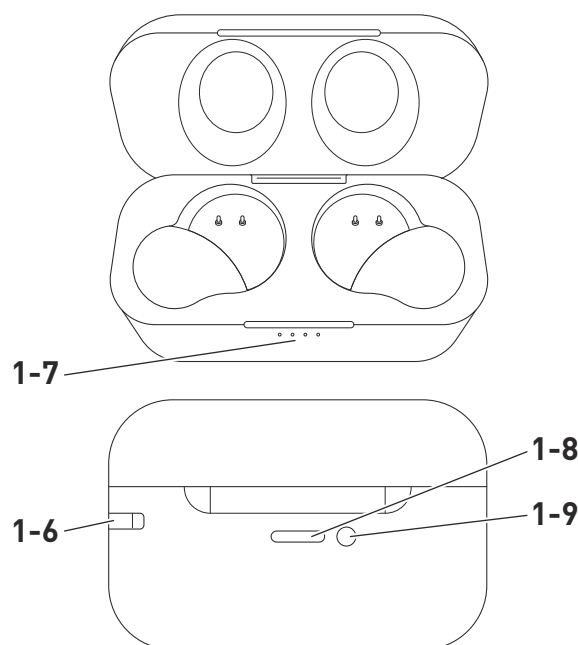
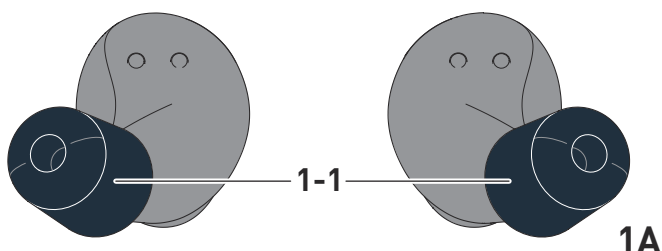
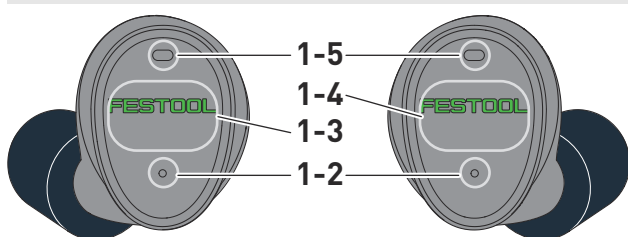

1B

[1-1] Dop pentru urechi

[1-2] Indicator cu LED-uri pentru căștile antifonice

[1-3] Suprafață tactilă (L)

[1-4] Suprafață tactilă (R)

[1-5] Microfon

[1-6] Fixare pentru cureaua de mână

[1-7] Indicator cu LED-uri pentru etuiul de încărcare

[1-8] Bucșă de încărcare (ieșire compatibilă cu USB-C™)

[1-9] Tastă pentru starea de încărcare/resetare

3 Punerea în funcțiune

 **AVERTISMENT!** Respectați toate instrucțiunile privind siguranța și instrucțiunile din manualul de utilizare original.

3.1 Încărcare

Încărcarea căștilor antifonice

► Introduceți căștile antifonice în degajările corespunzătoare din etuiul de încărcare. În timpul procesului de încărcare, indicatorul cu LED-uri [1-2] al căștilor antifonice se aprinde în roșu.

► Așteptați până când indicatorul cu LED-uri se aprinde în albastru.

Încărcarea etuiului de încărcare

► Conectați alimentatorul de rețea la cablul USB inclus în pachetul de livrare.

- ▶ Conectați cablul USB la bucașa de încărcare [1-8] a etuiului de încărcare.
- ▶ Introduceți alimentatorul de rețea într-o priză.

În timpul procesului de încărcare, indicatorul cu LED-uri [1-7] al etuiului de încărcare se aprinde intermitent.

- ▶ Așteptați până când indicatorul cu LED-uri se aprinde complet.

Verificarea stării de încărcare

- ▶ După deschiderea etuiului de încărcare, etuiul de încărcare și căștile antifonice prezintă automat, timp de 10 secunde, starea de încărcare prin intermediul indicatorului cu LED-uri.

Verificarea stării de încărcare a etuiului de încărcare

- ▶ Apăsăți tasta [1-9] de pe partea posterioară a etuiului de încărcare.

Verificarea stării de încărcare a căștilor antifonice

- ▶ Vizualizați starea de încărcare a căștilor antifonice fie în etuiul de încărcare, fie la conexiunea Bluetooth® activă de pe smartphone.

3.2 Indicatoarele cu LED-uri

Indicator cu LED-uri pentru căștile antifonice	Semnificație
LED-ul se aprinde intermitent și alternativ în albastru și roșu.	Modul de conectare Bluetooth®.
LED-ul se aprinde intermitent de 3 ori în albastru.	Conectat prin Bluetooth®.
LED-ul se aprinde în roșu (în etuiul de încărcare).	Căștile antifonice se încarcă.
LED-ul se aprinde în albastru (în etuiul de încărcare).	Căștile antifonice sunt încărcate complet.
Indicator cu LED-uri pentru etuiul de încărcare	Semnificație
LED-ul se aprinde intermitent în alb.	Etuiul de încărcare se încarcă.
LED-urile (1-4) se aprind în alb.	Starea actuală de încărcare (25%, 50%, 75%, 100%).
Toate LED-urile se aprind intermitent în alb.	Resetarea a fost efectuată.

Introducerea căștilor antifonice [2]

- ▶ ① Înșurubați un dop adecvat cu filet pe căștile antifonice și strângeți ușor cu degetele dopul.
- ▶ ② Introduceți în urechi căștile antifonice împreună cu dopurile până când acestea sunt poziționate confortabil. Introduceți corect partea stângă și cea dreaptă în urechea stângă și în cea dreaptă, corespunzător marcajelor de pe căștile antifonice.
- ▶ ③ Rotiți puțin căștile antifonice până când acestea se fixează în siguranță în pavilioanele urechilor.
- ▶ ④ Asigurați-vă că căștile antifonice sunt fixate aproape de marginea urechii interne. Dacă este necesar, înlocuiți cu dopuri pentru urechi mai mari sau mai mici.

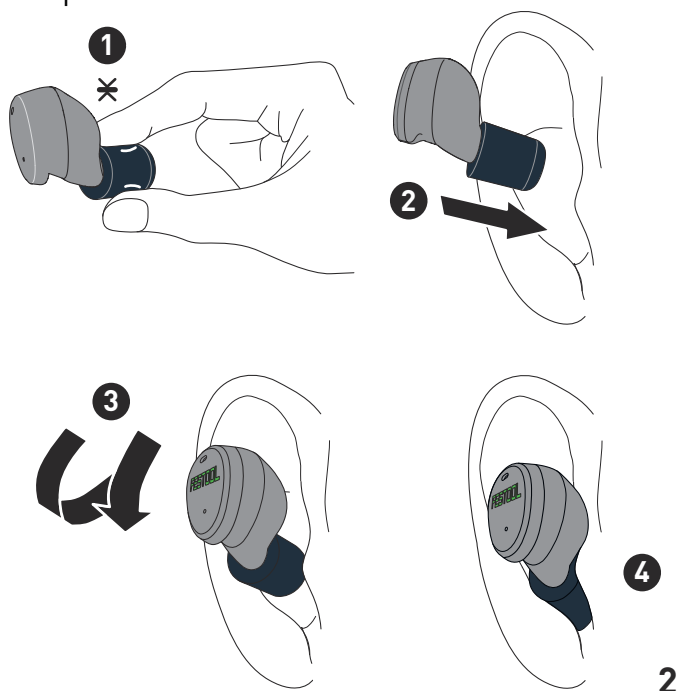

3.3 Conectarea

Metoda 1

- ▶ Deschideți etuiul de încărcare și scoateți căștile antifonice.

Căștile antifonice se conectează automat.

Metoda 2

- ▶ Atingeți suprafața tactilă [1-3] / [1-4] a căștilor antifonice până când este emis anunțul „Power on” (Activat).

3.4 Deconectarea

Metoda 1

- ▶ Depozitați căștile antifonice în etuiul de încărcare.

Căștile antifonice se deconectează automat.

Metoda 2

- ▶ Atingeți suprafața tactilă [1-3] / [1-4] a căștilor antifonice până când este emis anunțul „Power off” (Dezactivat).
- ⓘ În caz de neutilizare, căștile antifonice se deconectează automat după 2 ore.

4 Conexiune Bluetooth®

4.1 Cuplarea căștilor antifonice cu Bluetooth®

- ▶ Conectați căștile antifonice și așteptați până când este emis anunțul „Bluetooth pairing mode” (Modul de asociere Bluetooth).
- ▶ Deschideți setările Bluetooth® de la aparatul care urmează să fie conectat.
- ▶ Selectați intrarea „Festool GHS 25I” și permiteți realizarea conexiunii.

Căștile antifonice confirmă realizarea conexiunii prin emiterea anunțului „Bluetooth connected” (Bluetooth conectat), iar indicatorul cu LED-uri se aprinde intermitent de 3 ori în albastru.

5 Punerea în funcțiune



Clipuri video de ghidare rapidă

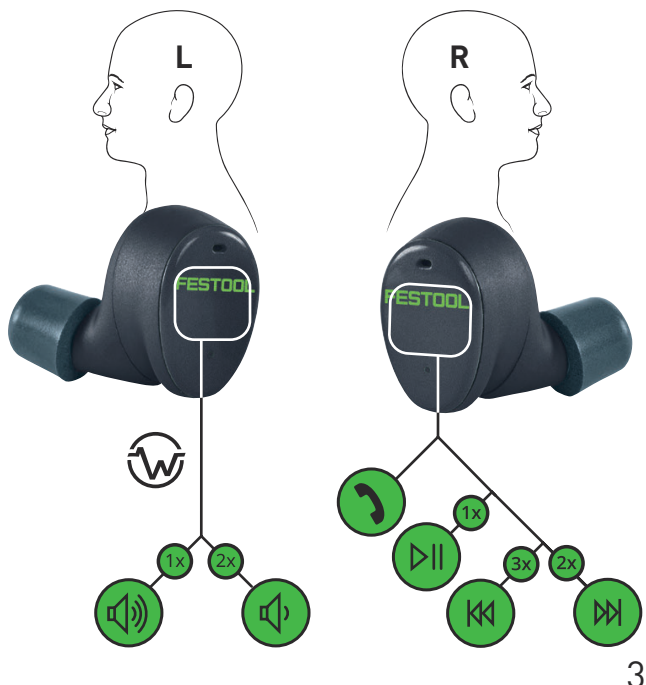

3

- ⓘ În cazul în care numai una dintre cele două căști antifonice este scoasă din etuiul de încărcare și este utilizată, funcționalitatea căștii antifonice din dreapta devine activă în mod automat.

5.1 Convorbirile telefonice

Preluarea apelurilor

- ▶ Atingeți o dată suprafața tactilă [1-4].

Încheierea apelurilor

- ▶ Atingeți lung suprafața tactilă [1-4].

Respingerea unui apel

- ▶ Atingeți lung suprafața tactilă [1-4].

Apel în așteptare

- ▶ În timpul unui apel activ, atingeți de două ori suprafața tactilă [1-4].

Activarea sunetului

- ▶ În timpul unui apel activ, atingeți o dată suprafața tactilă [1-4].

5.2 Redarea audio

Redare/Pauză

- ▶ Atingeți o dată suprafața tactilă [1-4].

Titlul următor

- ▶ Atingeți de două ori suprafața tactilă [1-4].

Titlul anterior

- ▶ Atingeți de trei ori suprafața tactilă [1-4].

5.3 Activarea Siri/Google Assistant

- ▶ Atingeți suprafața tactilă [1-4] timp de 2 secunde.

5.4 Reglarea volumului sonor

Volumul sonor al muzicii/apelului telefonic este controlat de aparatul cuplat (de exemplu, smartphone).

- ⓘ Datorită tehnologiei SafeMax™, căștile antifonice limitează nivelul presiunii acustice al semnalelor audio la < 82 dB(A) (GHS 25 I)/< 85 dB(A) (GHS 25 I US).

5.5 Reglarea nivelului sonor ambiantal

Aparatul oferă două moduri Aware™. Astfel, zgomotele ambientale pot fi percepute la un nivel sonor acceptabil.

- ⓘ După conectare, aparatul se află întotdeauna în modul Aware™ cel mai înalt.

Creșterea nivelului sonor ambiantal

- ▶ Atingeți o dată suprafața tactilă [1-3].
Creșterea nivelului sonor este confirmată printr-un semnal sonor.

Reducerea nivelului sonor ambiantal

- ▶ Atingeți de două ori suprafața tactilă [1-3].
Reducerea nivelului sonor este confirmată printr-un semnal sonor.

- ⓘ Dacă este emis un semnal sonor dublu, înseamnă că nivelul sonor maxim/minim a fost deja atins.
- ⓘ Prin reatingerea de două ori, modul Aware™ este deconectat complet.

5.6 Remedierea defecțiunilor

Resetarea la reglajele din fabrică

Dacă apar probleme la deconectare, cuplare sau la funcționarea suprafeței tactile, aparatul poate fi resetat la reglajele din fabrică.

- ▶ Depozitați căștile antifonice în etuiul de încărcare.
- ▶ Cu etuiul de încărcare deschis, apăsați tasta **[1-9]** și mențineți-o apăsată timp de 5 secunde.

LED-urile de pe etuiul de încărcare se aprind intermitent, pentru a confirma resetarea.

6 Indicații generale

6.1 Informații prin intermediul Bluetooth®

Imediat ce aparatul este conectat prin Bluetooth® cu dispozitivul mobil și după ce conexiunea securizată a fost autorizată, aparatul se conectează automat cu dispozitivul mobil.

Marca verbală Bluetooth® și siglele reprezintă mărci înregistrate ale Bluetooth SIG, Inc. și sunt utilizate de către TTS Tooltechnic Systems AG & Co. KG și, în consecință, și de Festool, sub licență.

Obsah

1	Symbole.....	71
2	Prvky náradia.....	71
3	Uvedenie do prevádzky.....	71
4	Bluetooth® spojenie.....	72
5	Používanie.....	73
6	Všeobecné upozornenia.....	73

1 Symbole

Varovanie pred všeobecným nebezpečenstvom



Prečítajte si návod na používanie, bezpečnostné upozornenia.



Označenie CE: Potvrďuje zhodu náradia so smernicou Európskeho spoločenstva.



Nevyhadzujte do domového odpadu.



Tip, upozornenie



Inštrukcie

A Ampér

V volt

dB Úroveň akustického tlaku

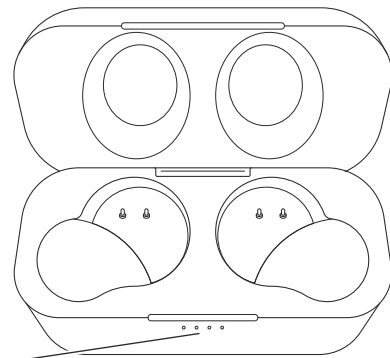

1-7

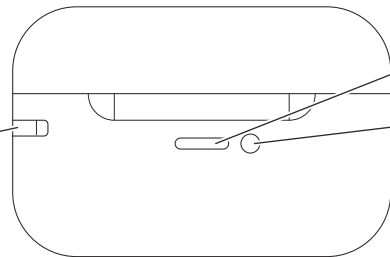

1-6

1-8

1-9

1B

[1-1] Ušná vložka

[1-2] LED indikácia chrániča sluchu

[1-3] Dotyková plocha (L)

[1-4] Dotyková plocha (R)

[1-5] Mikrofón

[1-6] Upevnenie pre pútko

[1-7] LED indikácia nabíjacieho puzdra

[1-8] Nabíjacia zásuvka (výstup kompatibilný s USB-C™)

[1-9] Tlačidlo stavu nabitia/resetu

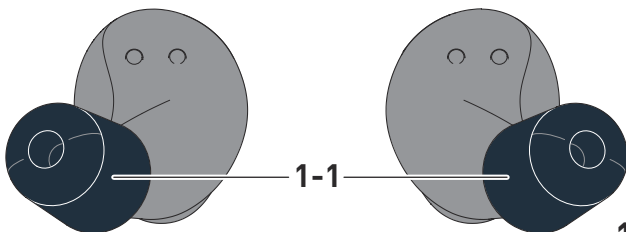
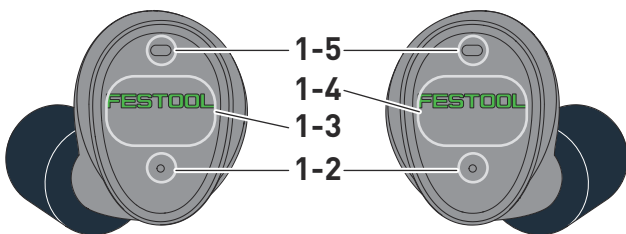
2 Prvky náradia**1A****3 Uvedenie do prevádzky**

VAROVANIE! Dodržiavajte všetky bezpečnostné upozornenia a pokyny uvedené v pôvodnom návode na prevádzku.

3.1 Nabíjanie**Nabíjanie chrániča sluchu**

- Chránič sluchu založte do príslušného výrezu v nabíjacom puzdre.

LED indikácia [1-2] chrániča sluchu počas nabíjania svieti načerveno.

- Počkajte, kým LED indikácia nebude svietiť namodro.

Nabíjanie nabíjacieho puzdra

- Zástrčkový sieťový adaptér spojte s dodaným USB káblom.
- USB kábel spojte s nabíjacou zásuvkou [1-8] nabíjacieho puzdra.
- Zástrčkový sieťový zdroj zasuňte do sieťovej zásuvky.

LED indikácia [1-7] nabíjacieho puzdra počas nabíjania bliká.

- Počkajte, kým LED indikácia nebude svietiť neprerušovane.

Kontrola stavu nabitia

- ⓘ Nabíjacie puzdro a chránič sluchu ukazujú automaticky po otvorení nabíjacieho puzdra počas 10 s stav nabitia na LED indikácii.

Kontrola stavu nabitia nabíjacieho puzdra

- Stlačte tlačidlo [1-9] na zadnej strane nabíjacieho puzdra.

Kontrola stavu nabitia chrániča sluchu

- Stav nabitia chrániča sluchu vidno buď v nabíjacom puzdre alebo pri aktívnom spojení **Bluetooth®** v smartfóne.

3.2 LED indikácie

LED indikácia chrániča sluchu	Význam
LED bliká striedavo namodro a načerveno.	Režim spojenia Bluetooth®.
LED zabliká 3x namodro.	Spojený pomocou Bluetooth®.
LED svieti načerveno (v nabíjacom puzdre).	Chránič sluchu sa nabíja.
LED svieti namodro (v nabíjacom puzdre).	Chránič sluchu je úplne nabitý.

LED indikácia nabíjacieho puzdra	Význam
LED bliká nabiele.	Nabíjacie puzdro sa nabíja.
LED (1-4) svietia nabiele.	Aktuálny stavu nabitia (25 %, 50 %, 75 %, 100 %).
Všetky LED blikajú nabiele.	Prebehol reset.

Založenie chrániča sluchu [2]

- **1** Na chránič sluchu pomocou závitú naskrutkujte vhodnú ušnú vložku a túto ušnú vložku prstami mierne stlačte.
- **2** Chránič sluchu s ušnou vložkou zaveďte do ucha tak hlboko, aby ste to pociťovali ako pohodlné. Ľavú a pravú stranu podľa označenia na chrániči sluchu založte správne do ľavého a pravého ucha.
- **3** Chránič sluchu trochu otočte, aby dobre sedel v ušnici.

- **4** Skontrolujte, či chránič sluchu tesne prilieha k okraju vnútorného ucha. V prípade potreby vymeňte za väčšie alebo menšie ušné vložky.

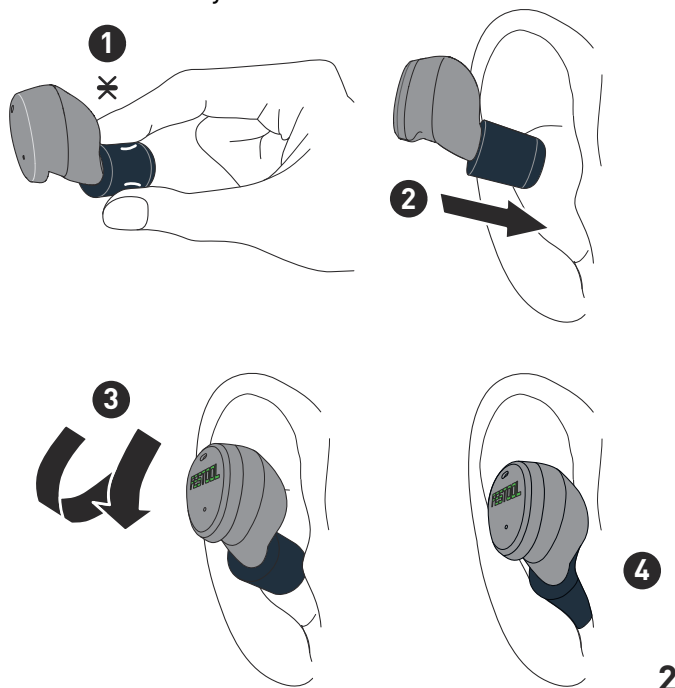

3.3 Zapnutie

Postup 1

- Otvorte nabíjacie puzdro a vyberte chránič sluchu.

Chránič sluchu sa automaticky zapne.

Postup 2

- Dotýkajte sa dotykovej plochy [1-3] / [1-4] chrániča sluchu dovtedy, kým nezačujete oznámenie „Power on“.

3.4 Vypnutie

Postup 1

- Chránič sluchu odložte do nabíjacieho puzdra.

Chránič sluchu sa automaticky vypne.

Postup 2

- Dotýkajte sa dotykovej plochy [1-3] / [1-4] chrániča sluchu dovtedy, kým nezačujete oznámenie „Power off“.

- ⓘ Chránič sluchu sa pri nepoužívaní automaticky vypne po dvoch hodinách.

4 Bluetooth® spojenie

4.1 Spárovanie chrániča sluchu s Bluetooth®

- Chránič sluchu zapnite a počkajte, kým nezačujete oznámenie „Bluetooth pairing mode“.
- Otvorte nastavenia Bluetooth® na pripájanom zariadení.

- Zvoľte položku „Festool GHS 25I“ a povoľte spojenie.

Chránič sluchu potvrdí spojenie oznámením „Bluetooth connected“ a LED indikácia zabliká 3x namodro.

5 Používanie



Videá so stručnými návodmi

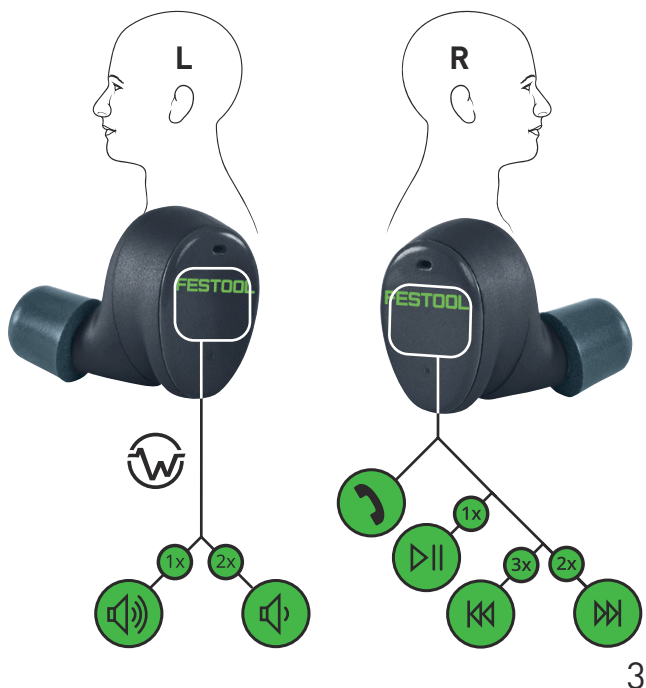

- ⓘ Ak z nabíjacieho puzdra vyberiete a použivate iba jednu ušnú zátku, je pre ňu automaticky aktívna funkcia pravej ušnej zátky.

5.1 Telefonovanie

Prijatie hovoru

- Raz klepnite na dotykúvú plochu [1-4].

Ukončenie hovoru

- Dlhú sa dotknite dotykúvej plochy [1-4].

Odmietnutie hovoru

- Dlhú sa dotknite dotykúvej plochy [1-4].

Podržanie hovoru

- Počas aktívneho hovoru dvakrát klepnite na dotykúvú plochu [1-4].

Stlmenie hlasitosti/zrušenie stlmenia hlasitosti

- Počas aktívneho hovoru raz klepnite na dotykúvú plochu [1-4].

5.2 Prehrávanie audia

Prehrávanie/pauza

- Raz klepnite na dotykúvú plochu [1-4].

Nasledujúci titul

- Dvakrát klepnite na dotykúvú plochu [1-4].

Predchádzajúci titul

- Trikrát klepnite na dotykúvú plochu [1-4].

5.3 Aktivácia Siri/Google Assistant

- Dotknite sa dotykúvej plochy [1-4] na 2 s.

5.4 Nastavenie hlasitosti audia

Hlasitosť hudby/hovorov sa ovláda cez spárované zariadenie (napr. smartfón).

- ⓘ Chránič sluchu obmedzuje pomocou technológie SafeMax™ hladinu akustického tlaku audio signálov na efektívnych <82 dB(A) (GHS 25 I) / < 85 dB(A) (GHS 25 I US).

5.5 Nastavenie hlasitosti okolia

Zariadenie ponúka dva režimy Aware™. S nimi možno hluk okolia vnímať v bezpečnej hlasitosti.

- ⓘ Zariadenie sa po zapnutí vždy nachádza v najvyššom režime Aware™.

Zvýšenie hlasitosti okolia

- Raz klepnite na dotykúvú plochu [1-3].
Zvýšenie hlasitosti sa potvrdí pípnutím.

Zníženie hlasitosti okolia

- Dvakrát klepnite na dotykúvú plochu [1-3].
Zníženie hlasitosti sa potvrdí pípnutím.

- ⓘ Pri dvojitom pípnutí bola dosiahnutá maximálna/minimálna hlasitosť.

- ⓘ Pri ďalšom, dvojnásobnom klepnutí sa režim Aware™ úplne vypne.

5.6 Odstraňovanie chýb

Obnovenie výrobných nastavení

Pri problémoch s vypínaním, párovaním alebo s funkciami dotykúvej plochy možno na zariadení obnoviť výrobné nastavenia.

- Chránič sluchu odložte do nabíjacieho puzdra.
- Pri otvorenom nabíjacom puzdre stlačte tlačidlo [1-9] na 5 s.

LED indikácie na nabíjacom puzdre blikajú, aby potvrdili obnovenie.

6 Všeobecné upozornenia

6.1 Informácie o Bluetooth®

Keď je náradie cez Bluetooth® spojené s mobilným koncovým zariadením a zabezpečené spojenie bolo autorizované, od tohto okamihu sa už náradie spojí s mobilným koncovým zariadením automaticky.

Slovenský

Značka Bluetooth® a logá sú registrované značky spoločnosti Bluetooth SIG, Inc. a v rámci licencie ich používa spoločnosť TTS Tooltechnic Systems AG & Co. KG, a teda Festool.

Innehållsförteckning

1 Symboler.....	75
2 Enhetskomponenter.....	75
3 Driftstart.....	75
4 Bluetooth® anslutning.....	76
5 Drift.....	77
6 Allmänna anvisningar.....	77

1 Symboler



Varning för allmän risk



Läs bruksanvisningen och säkerhetsanvisningarna.



CE-märkning: Bekräftar att elverktyget uppfyller kraven i Europeiska gemenskapens direktiv.



Kasta inte i hushållssoporna.



Tips, information



Bruksanvisning

A Ampere

V Volt

dB Ljudtrycksnivå

2 Enhetskomponenter

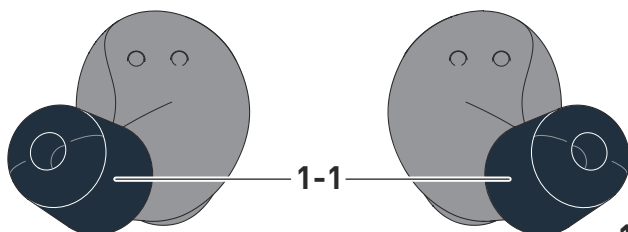
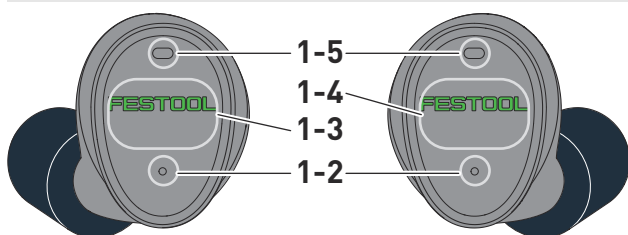

1A

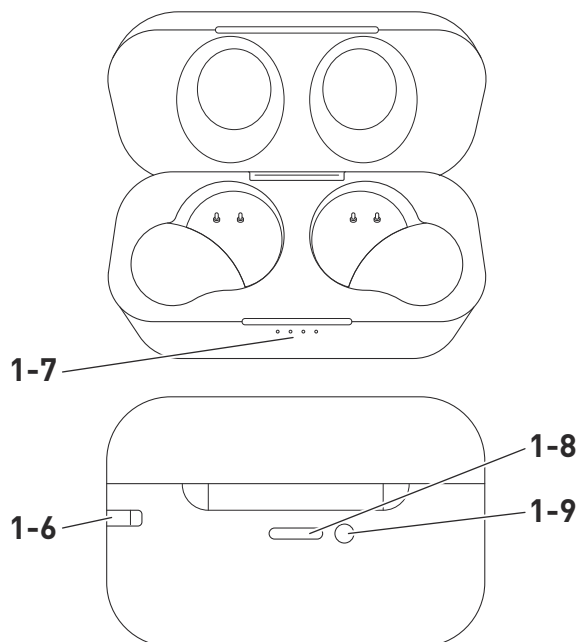

1B

- [1-1] Öronpropp
- [1-2] LED-indikering hörselskydd
- [1-3] Touch-yta (L)
- [1-4] Touch-yta (R)
- [1-5] Mikrofon
- [1-6] Fäste för handögla
- [1-7] LED-indikering laddningsetui
- [1-8] Ladduttag (utgång kompatibel med USB-C™)
- [1-9] Knapp laddningsstatus/återställning

3 Driftstart



WARNING! Observera alla säkerhetsanvisningar och anvisningarna i originalbruksanvisningen.

3.1 Laddning

Ladda hörselskyddet

- Lägg öronsnäckorna på laddningsplatserna i laddningsetuiet.

Hörselskyddets LED-indikering [1-2] lyser rött under laddningen.

- Vänta tills LED-indikeringen lyser blått.

Ladda laddningsetuiet

- Anslut nätkontakten till den medföljande USB-kabeln.
 - Anslut USB-kabeln till laddningsetuiets uttag [1-8].
 - Sätt i nätkontakten i ett eluttag.
- Laddningsetuiets LED-indikering [1-7] blinkar under laddningen.*
- Vänta tills LED-indikeringen lyser helt.

Kontrollera laddningsstatusen

- ⓘ När laddningsetuiet öppnas visar laddningsetuiet och hörselskyddet automatiskt laddningsstatusen på LED-indikeringen i 10 s.

Kontrollera laddningsetuiets laddningsstatus

- Tryck på knappen [1-9] på baksidan av laddningsetuiet.

Kontrollera hörselskyddets laddningsstatus

- Hörselskyddets laddningsstatus visas på laddningsetuiet eller i mobiltelefonen när Bluetooth® anslutningen är aktiv.

3.2 LED-indikeringar

LED-indikering hörselskydd	Betydelse
LED:n blinkar omväxlande blått och rött.	Bluetooth® anslutningsläge.
LED:n blinkar blått 3x.	Anslutet via Bluetooth®.
LED:n lyser rött (i laddningsetuiet).	Hörselskyddet laddas.
LED:n lyser blått (i laddningsetuiet).	Hörselskyddet är helt laddat.

LED-indikering laddningsetui	Betydelse
LED:n blinkar vitt.	Laddningsetuiet laddas.
LED:erna (1-4) lyser vitt.	Aktuell laddningsstatus (25%, 50%, 75%, 100%).
Alla LED:er blinkar vitt.	Återställningen har utförts.

Sätta i hörselskyddet [2]

- ❶ Skruva fast en passande öronpropp med gängan på hörselskyddet och tryck ihop öronproppen lätt med fingrarna.
- ❷ Tryck in hörselskyddet med öronproppen så djupt i örat som det känns bekvämt. Sätt in hörselskyddet för vänster sida i vänster öra och det för höger sida i höger öra enligt märkningen.
- ❸ Vrid lite på hörselskyddet tills det sitter säkert i örat.
- ❹ Kontrollera att hörselskyddet sluter tätt runt kanten mot hörselgången. Byt mot större eller mindre öronproppar vid behov.

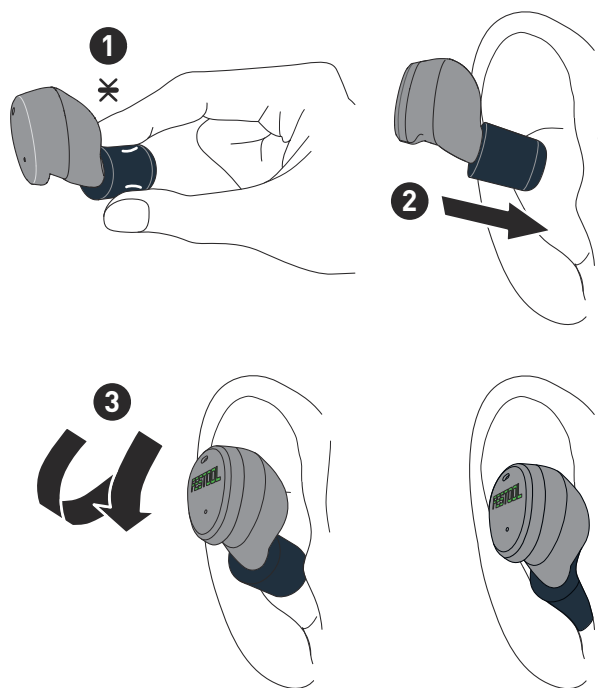

3.3 Tillkoppling

Metod 1

- Öppna laddningsetuiet och ta ut hörselskyddet.

Hörselskyddet kopplas till automatiskt.

Metod 2

- Håll fingret mot touch-ytan [1-3] / [1-4] på hörselskyddet tills du hör rösten säga "Power on".

3.4 Frånkoppling

Metod 1

- Förvara hörselskyddet i laddningsetuiet.
- Hörselskyddet stängs av automatiskt.*

Metod 2

- Håll fingret mot touch-ytan [1-3] / [1-4] på hörselskyddet tills du hör rösten säga "Power off".

- ⓘ Hörselskyddet stängs av automatiskt efter 2 timmar om det inte används.

4 Bluetooth® anslutning

4.1 Parkoppla hörselskyddet med Bluetooth®

- Koppla till hörselskyddet och vänta tills rösten säger "Bluetooth pairing mode".
- Öppna inställningarna för Bluetooth® på enheten som ska anslutas.
- Välj "Festool GHS 25I" och tillåt anslutningen.

Hörselskyddet bekräftar anslutningen genom att rösten säger "Bluetooth connected" och LED-indikeringen blinkar blått 3x.

5 Drift



Quick Guide Videos

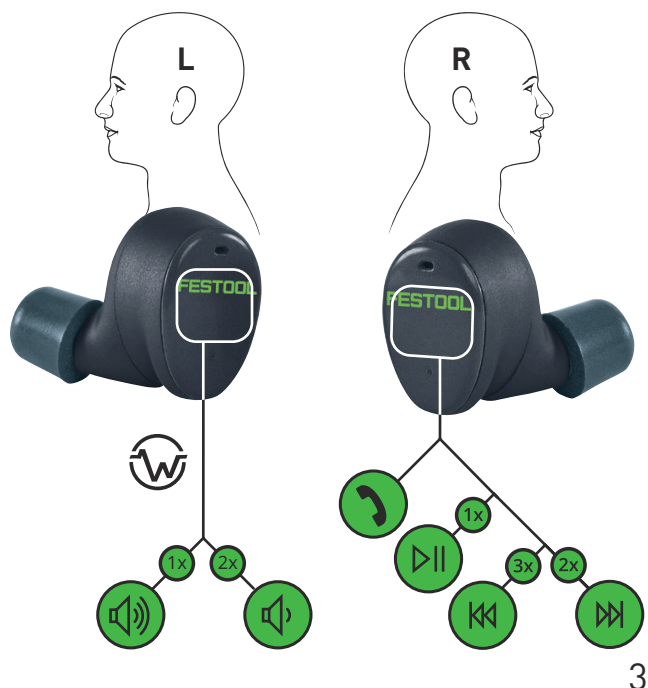

- Om endast en av de båda öronsnäckorna tas ut ur laddningsetuiet och används, är den högra öronsnäckans funktion automatiskt aktiv för denna.

5.1 Prata i telefon

Ta emot samtal

- Tryck en gång på touch-ytan [1-4].

Avsluta samtal

- Håll fingret länge på touch-ytan [1-4].

Avvisa samtal

- Håll fingret länge på touch-ytan [1-4].

Parkera samtal

- Tryck två gånger på touch-ytan [1-4] under ett pågående samtal.

Slå på/stänga av mutefunktion

- Tryck en gång på touch-ytan [1-4] under ett pågående samtal.

5.2 Spela upp ljud

Uppspelning/paus

- Tryck en gång på touch-ytan [1-4].

Nästa spår

- Tryck två gånger på touch-ytan [1-4].

Föregående spår

- Tryck tre gånger på touch-ytan [1-4].

5.3 Aktivera Siri/Google Assistant

- Håll fingret på touch-ytan [1-4] i 2 s.

5.4 Reglera ljudvolymen

Ljudvolymen för musik/telefonsamtal styrs via den anslutna enheten (t.ex. mobiltelefon).

- Genom tekniken SafeMax™ begränsar hörselskyddet ljudtrycksnivån i audiosignalerna till effektivt <82 dB(A) (GHS 25 I) / <85 dB(A) (GHS 25 I US).

5.5 Reglera omgivningsvolymen

Enheten har två Aware™ lägen. De används för att man ska kunna höra omgivningsljud på en säker lyssningsvolym.

- När enheten kopplas till är den i det högsta Aware™ läget.

Höja omgivningsvolymen

- Tryck en gång på touch-ytan [1-3].
Höjningen bekräftas med en pipton.

Sänka omgivningsvolymen

- Tryck två gånger på touch-ytan [1-3].
Sänkningen bekräftas med en pipton.

- En dubbel pipton talar om att den högsta/lägsta volymen redan har nåtts.

- För att stänga av Aware™ läget helt, tryck två gånger igen.

5.6 Felåtgärder

Återställa till fabriksinställningar

Vid problem med avstängning, parkoppling eller touch-ytans funktioner kan man återställa enheten till fabriksinställningen.

- Förvara hörselskyddet i laddningsetuiet.
- Tryck på knappen [1-9] i 5 s med laddningsetuiet öppet.

LED:erna på laddningsetuiet blinkar för att bekräfta återställningen.

6 Allmänna anvisningar

6.1 Information om Bluetooth®

Så snart verktyget har anslutits till den mobila enheten via Bluetooth® och en säker anslutning upprättats, ansluter det därefter alltid automatiskt till den mobila enheten.

Varumärkesnamnet Bluetooth® och logotyperna är registrerade märken som tillhör Bluetooth SIG, Inc. och används under licens av Tooltechnic Systems AG & Co. KG och därmed av Festool.