

MIRKA

Mirka® DEOS

353, 383 & Delta 663

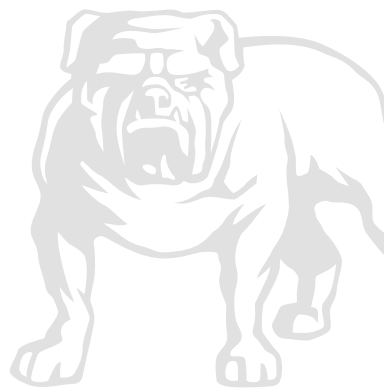

Mirka® DEOS

353, 383 & Delta 663

230V























ar	إرشادات التشغيل.....	10	»	
bg	Инструкция за експлоатация.....	16	»	
cs	Návod k obsluze.....	22	»	
da	Brugsanvisning.....	28	»	
de	Bedienungsanleitung.....	34	»	
el	Οδηγίες χρήσης.....	40	»	
en	Operating instructions (original).....	46	»	
es	Instrucciones de manejo.....	52	»	
et	Kasutusjuhised.....	58	»	
fi	Käyttöohjeet.....	64	»	
fr	Instructions d'utilisation.....	70	»	
hr	Upute za rad.....	76	»	
hu	Kezelési útmutató.....	82	»	
it	Istruzioni per l'uso.....	88	»	
is	Leiðbeiningar um notkun.....	94	»	
ko	사용 지침.....	100	»	
lt	Naudojimo instrukcijos.....	106	»	
lv	Lietošanas instrukcija.....	112	»	
mk	Упатства за ракување.....	118	»	
nl	Gebruiksaanwijzing.....	124	»	
no	Bruksanvisning.....	130	»	
pl	Instrukcje dot. użytkowania.....	136	»	
pt	Instruções de operação.....	142	»	
ro	Instrucțiuni de operare.....	148	»	
ru	Руководство по эксплуатации.....	154	»	
sl	Navodila za uporabo.....	160	»	
sr	Uputstvo za rad.....	166	»	
sv	Bruksanvisning.....	172	»	
tr	İşletim Talimatları.....	178	»	
uk	Інструкції з експлуатації.....	184	»	
zh	操作说明.....	190	»	

Figure 1



Pad medium	Code	353CV	383CV	Delta 663CV
81 × 133 mm (3 × 5")	8292353011	X		
70 × 198 mm (3 × 8")	8292383011		X	
100 × 150 × 150 mm (4 × 6 × 6")	8292663011			X

Exploded view DEOS 353 & 383

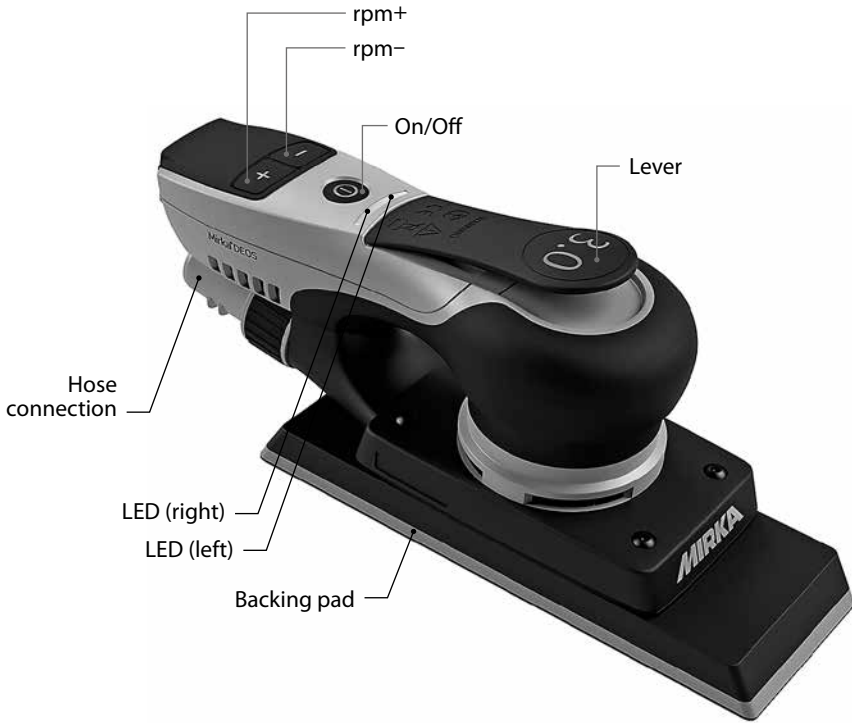
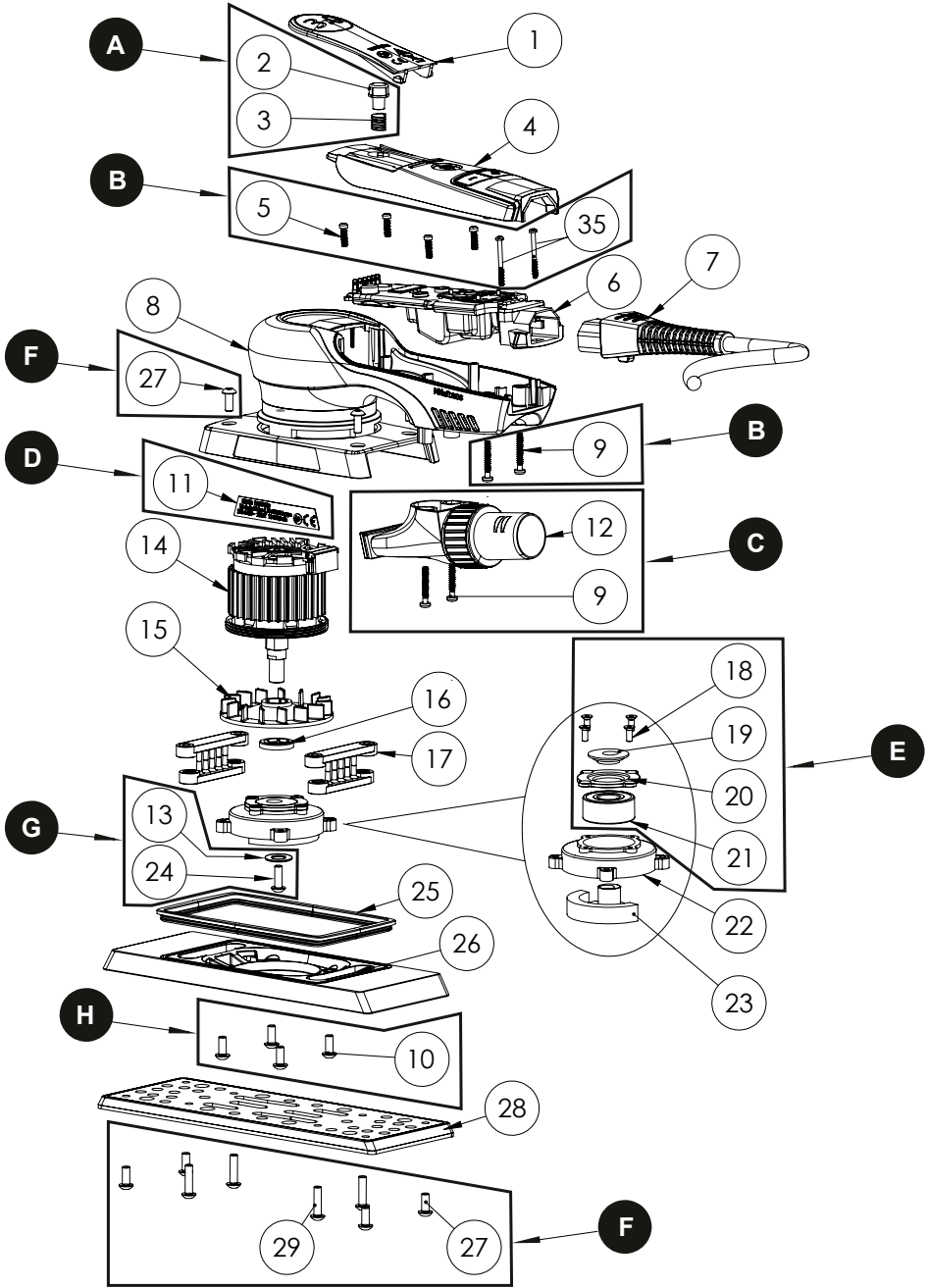

Exploded view DEOS Delta 663

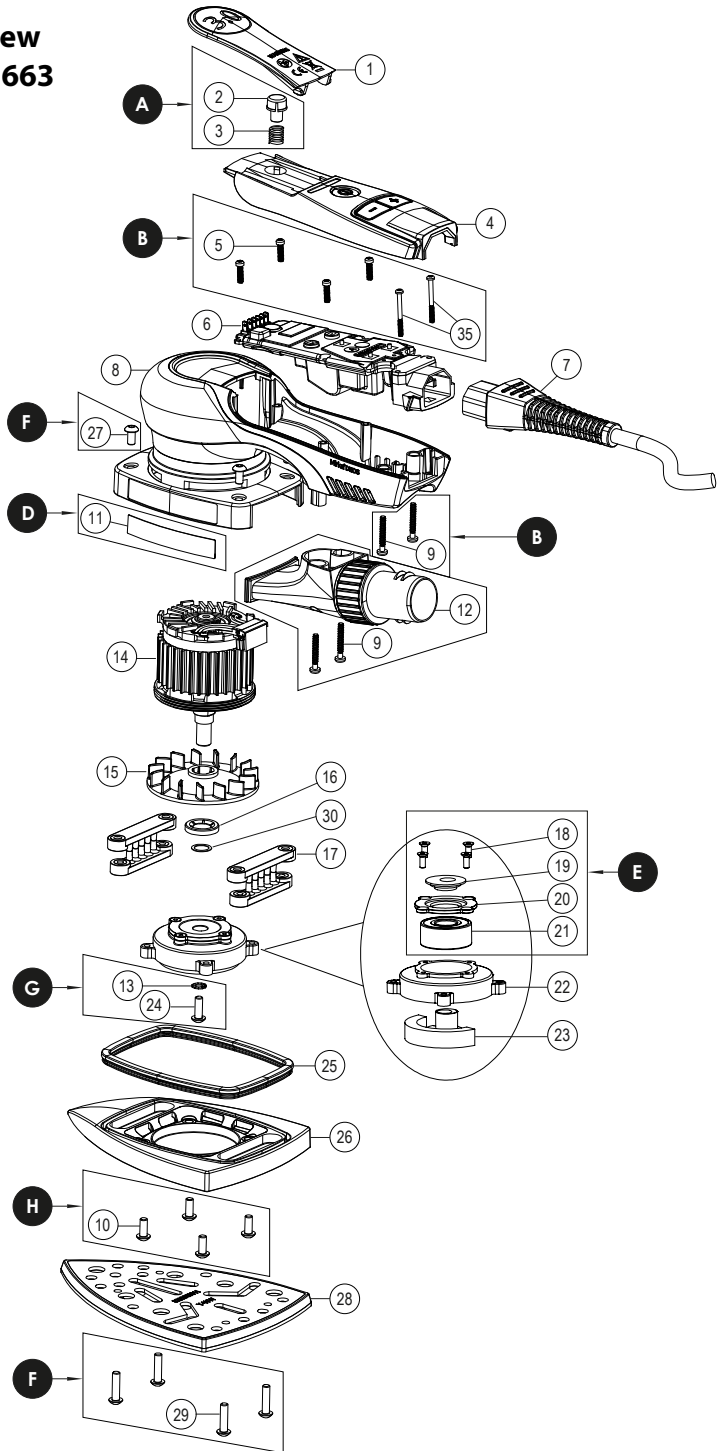

Parts list – DEOS 353 & 383 kits

Mirka code	Item	Description	Kit	Quantity	Tightening torque
MIE6520211		Start button kit	A		
	2	Start button		1	
	3	Start button spring		1	
MIE6520511		Screw kit	B		
	5	Screws		4	0.6 Nm
	9	Screws		2	1.4 Nm
	35	Screws		2	0.6 Nm
MIE3321211		Swivel exhaust kit	C		
	9	Screws		2	1.4 Nm
	12	Swivel exhaust assembly		1	
MIE3321111		Type label kit 220–240 V EU	D		
	11	Type label 383		10	
	11	Type label 353		10	
MIE3321111CN		Type label kit 220–240 V CN	D		
	11	Type label 383		10	
	11	Type label 353		10	
MIE3321111AN		Type label kit 220–240 V ANZ	D		
	11	Type label 383		10	
	11	Type label 353		10	
MIE3321811		Bearing kit	E		
	18	Screws		4	
	19	Dust shield		1	
	20	Bearing flange		1	
	21	Ball bearing		1	
MIE3322711		Pad screw kit	F		
	27	Screws		8	
	29	Screws		4	
MIE3322411		Balancing housing screw kit	G		
	13	Washer		1	
	24	Screw		1	
MIE3321011		Backing plate screw kit	H		
	10	Screws		4	

NOTE! Repairs done by non-authorized repairer will breach the Mirka warranty.
Electrical tool must be serviced by a qualified repair person and in accordance with national requirements.

Parts list – DEOS 353 & 383 spare parts & accessories

Mirka code	Item	Description	Kit	Quantity	Tightening torque	
MIE3310111	1	Lever 3.0 mm		1		
	2	Start button	A	1		
	3	Spring	A	1		
MIE6510411	4	Cover plate		1		
	5	Screws	B	4		
MIE6510611	6	Speed controller *		1		
MIE9016011	7	Rewireable mains cable 4.3m CE 230 V EU		1		
MIE9017011	7	Rewireable mains cable 4.3m CE 230 V UK		1		
MIE9017111	7	Rewireable mains cable 4.3m CE 230 V CH		1		
MIE9017511	7	Rewireable mains cable 4.3m CE 230 V ANZ		1		
MIE6517411	7	Mains cable 4.3 m CE 230 V CN		1		
MIE3310811	8	Housing		1		
	9	Screws	B, C	4		
	10	Screws	H	4		
	11	Type label 220–240V EU	D	1		
	11	Type label 220–240V CN	D	1		
	11	Type label 220–240V ANZ	D	1		
	12	Swivel exhaust assembly	C	1		
	13	Washer	G	1		
	MIE3321411	14	Motor assembly 230 V*		1	25 Nm
	MIE3311511	15	Fan		1	
	MIE3311611	16	Pushlock washer		1	
	MIE3311711	17	Pad support		2	
		18	Screws	E	4	
19		Dust shield	E	1		
20		Bearing flange	E	1		
21		Ball bearing	E	1		
MIE3312211		22	Bearing housing		1	
MIE3512311	23	Balancing weight 81 x 133 mm		1		
MIE3812311	23	Balancing weight 70 x 198 mm		1		
	24	Screw	G	1		
MIE3312511	25	Seal		1		
MIE3512611	26	Backing plate 81 x 133 mm		1		
MIE3812611	26	Backing plate 70 x 198 mm		1		
	27	Screws	F	8		
	8292353011	28	Backing pad Net 81 x 133 mm Grip 46H Medium		1	
8292383011	28	Backing pad Net 70 x 198 mm Grip 48H Medium		1		
	29	Screws	F	4		
MIE3313011	30	Spacer		1		
	35	Screws	B	2		

* Spare parts only available to authorized repairers.

Parts list – DEOS Delta 663 kits

Mirka code	Item	Description	Kit	Quantity	Tightening torque
MIE6520211		Start button kit	A		
	2	Start button		1	
	3	Start button spring		1	
MIE6520511		Screw kit	B		
	5	Screws		4	0.6 Nm
	9	Screws		2	1.4 Nm
	35	Screws		2	0.6 Nm
MIE6621211		Swivel exhaust kit	C		
	9	Housing screws		2	1.4 Nm
	12	Swivel exhaust assembly		1	
		Type label kit 220–240 V EU			
	11	Type label Delta 663		5	
MIE3321811		Bearing kit	D		
	18	Screws		4	
	19	Dust shield		1	
	20	Bearing flange		1	
	21	Ball bearing		1	
MIE3322711		Pad screw kit	E		
	27	Screws		4	
	29	Screws		4	
MIE3322411		Balancing housing screw kit	F		
	13	Washer		1	
	24	Screw		1	
MIE3321011		Backing plate screw kit	G		
	10	Screws		4	

NOTE! Repairs done by non-authorized repairer will breach the Mirka warranty.

Electrical tool must be serviced by a qualified repair person and in accordance with national requirements.

Parts list – DEOS Delta 663 spare parts & accessories

Mirka code	Item	Description	Kit	Quantity	Tightening torque
MIE3310111	1	Lever 3.0 mm		1	
	2	Start button	A	1	
	3	Spring	A	1	
MIE6510411	4	Cover plate		1	
	5	Screws	B	4	
MIE6510611	6	Speed controller *		1	
MIE9016011	7	Rewireable mains cable 4.3 m CE 230 V EU		1	
MIE9017011	7	Rewireable mains cable 4.3 m CE 230 V UK		1	
MIE9017111	7	Rewireable mains cable 4.3 m CE 230 V CH		1	
MIE9017511	7	Rewireable mains cable 4.3 m CE 230 V ANZ		1	
MIE6517411	7	Mains cable 4.3 m CE 230 V CN		1	
MIE6610811	8	Housing		1	
	9	Screws	B, C	4	
	10	Screws	H	4	
	11	Type label 230V	D	1	
	12	Swivel exhaust assembly	C	1	
	13	Washer	G	1	
MIE3321411	14	Motor assembly 230 V*		1	25 Nm
MIE3311511	15	Fan		1	
MIE3311611	16	Pushlock washer		1	
MIE3311711	17	Pad support		2	
	18	Screws	E	4	
	19	Dust shield	E	1	
	20	Bearing flange	E	1	
	21	Ball bearing	E	1	
MIE3312211	22	Bearing housing		1	
MIE6612311	23	Balancing weight 100 x 152 x 152 mm		1	
	24	Screw	G	1	
MIE6612511	25	Seal		1	
MIE6612611	26	Backing plate 100 x 152 x 152 mm		1	
	27	Screws	F	4	
8292663011	28	Backing pad Net 100 x 152 x 152 mm Grip 34H Medium		1	
	29	Screws	F	4	
MIE3313011	30	Spacer		1	
	35	Screws	B	2	

* Spare parts only available to authorized repairers.

تحذير

- ارتد دائمًا مُعدّات الحماية الشخصية المطلوبة وفق إرشادات المُصنِّع والمعايير المحلية/الخاصة بالدولة أثناء استعمال هذه المُعدّة.
- تُضمّن السلامة الكهربائية للأداة فقط عند استخدام بطانات الدعم الأصلية من Mirka.
- لا تستخدم مُعدّة كهربية إذا كنت مجهدًا أو تحت تأثير مخدر أو كحول أو عقاقير.
- اقرأ لائحة بيانات سلامة المواد (MSDS) الخاصة بسطح العمل.
- استخدم المُعدّة مع ميزة شطف الغبار. نقل وحدة التخلص من الغبار المناسبة للغبار الخطر.
- يجب عدم تخطي الحدود المسموح بها. يجب أن يكون المُشغّل واقفًا في وضع آمن يتيح له الإمساك بالمُعدّة بإحكام وبأقدام ثابتة على سطح صلب.
- لا ترتد ملابس فضفاضة أو حُلّى متدلية. ابقِ شعرك وملابسك وقفازيك بعيدة عن الأجزاء المتحركة. إذ يمكن أن تشبك الملابس أو الحُلّى المتدلية أو الشعر الطويل بالأجزاء المتحركة.
- إذا شعرت بعدم ارتياح جسدي في يدك/رسغك، فتوقف عن العمل واطلب الرعاية الطبية. قد تنتج إصابة اليد والرسغ والذراع عن العمل والحركة المتكررين والتعرض الزائد والمتكرر للاهتزازات.
- لا تُشغّل المُعدّات الكهربائية في أجواء مُحفزة للانفجار، مثل: وجود الغبار أو السوائل أو الغازات القابلة للاشتعال. ينتج عن المعدات الكهربائية شرارات قد تتسبب في إشعال الوقود أو الأذخنة.

تنبيه

- ابقِ بيئة العمل نظيفة ومُضاءة جيدًا.
- تأكد دائمًا من أن القطعة المراد سنفرتها مثبتة بإحكام.
- أفضل مصدر الطاقة الكهربائية دائمًا قبل تغيير الكاشط. تأكد من تثبيت الكاشط بإحكام بمنصف بطانة الدعم.
- أبعد الأطفال والأشخاص المتواجدين بالقرب من منطقة العمل أثناء تشغيل المُعدّة الكهربائية. قد يتسبب نشيبت الانتباه في فقدان التحكم في الماكينة.
- كن حريصًا دائمًا على العمل بشكل آمن. لا يجب مطلقًا حمل المُعدّة أو تخزينها أو تركها بدون مُشغّل أثناء توصيلها بمصدر طاقة كهربية.
- أبقِ يديك بعيدتين عن البطانة الدوّارة أثناء الاستخدام.

تحذيرات السلامة الإضافية

- اقرأ كافة الإرشادات قبل استخدام هذه المُعدّة. يجب تدريب كل المُشغّلين تدريبًا كاملاً على استخدام هذه المُعدّة بطريقة آمنة وملائمة.
- يجب إجراء كافة أعمال الصيانة بواسطة العاملين المُدرّبين على ذلك. لإجراء الصيانة، اتصل بأي مركز خدمة مُعتد تابع لشركة Mirka.
- استخدم المعدات دائمًا مع قاطع تيار تفاضلي (RCD) بحيث يكون التيار التفاضلي مُعْتَر بقوة تبلغ 30 ميغا أمبير أو أقل.
- موصل إمداد الطاقة الكهربائية والمقيس غير متوافقين مع معيار IEC لقارنات توصيل الأجهزة الكهربائية. لا تستخدم سوى كبل إمداد الطاقة الأصلي من Mirka. يمكن شراء كبل إمداد الطاقة الخاص بشركة Mirka من موزع Mirka الخاص بك.
- تحقق بانتظام من خلو المُعدّة وبطانة الدعم وسلك الطاقة والتركيبات من التهاك.
- يجب تنظيف كيس جمع الغبار في شافط الغبار أو استبداله يوميًا. الغبار قد يكون قابل للاحتراق بشكل كبير. كما يضمن تنظيف أو استبدال الكيس الأداء الأمثل.
- تأكد دائمًا من أن مواصفات المُعدّة الكهربائية متوافقة مع مصدر الطاقة الكهربائية (فولت، أو هيرتز).
- إذا تبين أن هناك عطل بالمُعدّة، فتوقف عن استخدامها فورًا ورتب لأمر صيانتها وإصلاحها.

إقرار المطابقة

Mirka Ltd, 66850 Jeppo, Finland		
تقر تحت مسؤوليتها الفردية بأن ماكينات الصنفرة الكهربائية المدارية DEOS 353 و Mirka® DEOS 383 و DEOS 663 التي تبلغ قدرتها 10000 دورة في الدقيقة (راجع جدول "البيانات التقنية" الخاص بالطراز المحدد) والتي يتعلّق بها هذا الإقرار مطابقة للمعايير التالية أو الوثائق المعيارية الأخرى التالية: EN 55014-2:2015 و EN 55014-1: 2006 + A1:2009 + A2 2011، EN 60745-2-4:2002 + A1 و EN 60745-1: 2006 و EN 55014-2:2015 و EN 55014-1: 2006 + A1:2009 + A2 2011، EN 300 328 V2.1.1 و EN 61000-3-3:2013، 61000-3-2:2014 و EN 301 489-1 V2.1.1 و EN 301 489-17 V3.1.1 وفقاً للوائح التنظيمية رقم 2014/53/EU و 2011/65/EU و 2006/42/EC		
 ستيفين سيويرج، الرئيس التنفيذي	MIRKA الشركة	Jeppo 10.02.2019 مكان وتاريخ الإصدار
	الشركة المصنعة / المورّد Mirka Ltd شركة Jeppo, Finland 66850 هاتف: +358 20 760 2111 فاكس: +358 20 760 2290 www.mirka.com	تتضمن إرشادات التشغيل: عرض تفصيلي، قائمة الأجزاء، إقرار المطابقة، هام، التحذيرات، التنبيهات، تحذيرات السلامة الإضافية، جدول البيانات التقنية، معلومات الضجيج والاهتزاز، الاستخدام المناسب للماكينة، محطات العمل، كيفية البدء، إرشادات التشغيل، Bluetooth، الصيانة، استبدال بطانة الدعم، حافظ البطانة، الخدمة الإضافية، دليل استكشاف المشاكل وإصلاحها، معلومات التخلص من الماكينة.

ترجمة الإرشادات الأصلية. تحتفظ الشركة بحقها في إجراء تغييرات على هذا الدليل دون سابق إخطار.

هام

اقرأ إرشادات السلامة والتشغيل بعناية قبل تركيب هذه المَعْدَة أو تشغيلها أو صيانتها. احتفظ بهذه الإرشادات في مكان آمن يُسهل الوصول إليه.

مُعَدَّات السلامة الشخصية المطلوبة



ارتد قناع الوجه



ارتد القفازات الواقية



ارتد واقي الأذن



ارتد النظارات
الواقية



اقرأ دليل المشغل

تحذير: يشير التحذير إلى موقف محفوف بالمخاطر محتمل قد يتسبب في الوفاة أو وقوع إصابة خطيرة و/أو ضرر يلحق بالامتلاكات.
تنبيه: موقف محفوف بالمخاطر قد يتسبب في وقوع إصابة طفيفة أو متوسطة و/أو ضرر يلحق بالامتلاكات.



برجاء القراءة والإمتثال لما يلي

- اللوائح العامة للصحة والسلامة المهنية، الجزء ١٩١٠، مدونة الصحة والسلامة المهنية (OSHA) 2206، متاحة من:
Superintendent of Documents; Government Printing Office; Washington DC 20402
- اللوائح المحلية والخاصة بالدولة

كيفية الشروع في الاستخدام

عند تفرغ محتويات المُعدَّة تأكد من أنها سليمة وكاملة ولم يلحق بها تلف أثناء النقل. لا تستخدم مُعدَّة تالفة مطلقاً. قبل الاستخدام، تأكد من أن بطانة الدعم مثبتة ومرمقة بشكل صحيح. قم بتوصيل سلك الطاقة الكهربائية إلى ماكينة الصنفرة. قم بتوصيل سلك الطاقة الكهربائية إلى منفذ أرضي (تبلغ قوته من ٢٢٠ إلى ٢٤٠ فولت تيار متناوب، أو ٦٠/٥٠ هيرتز). للحصول على أفضل نتيجة من هذه الماكينة، يوصى باستخدامها مع أداة شطف الغبار من Mirka ومع منتجات الصنفرة الشبكية من Mirka. إن الدمج بين ماكينات Mirka للصنفرة، ومنتجات الصنفرة الشبكية وشافط الغبار من Mirka هو العامل الأساسي لحلول الصنفرة الخالية من الغبار من Mirka. يتم توصيل سلك الطاقة الكهربائية من ماكينة الصنفرة إلى موصلات الطاقة الرئيسية في مقدمة شافط الغبار. يمكنك استخدام خاصية بدء التشغيل التلقائي لأداة شطف الغبار من خلال توصيل سلك الطاقة الكهربائية بماكينة الصنفرة في المقبس الموجود بأداة شطف الغبار.

إرشادات التشغيل

- تم تصميم هذه الماكينة لتشغيلها كماكينة محمولة يدوياً. يمكن استخدام المُعدَّة في أي وضع. ملحوظة! يمكن لماكينة الصنفرة أن ينتج عنها عزم دوران رجعي عند البدء.
- تأكد من إيقاف تشغيل ماكينة الصنفرة. اختر كاشط مناسب وقم بتركيبه بإحكام في بطانة الدعم. تأكد من توسيط الكاشط على بطانة الدعم. للحصول على الأداء الأمثل، نوصي باستخدام هذه الماكينة مع منتجات وملحقات Mirka الأخرى.
- قم بتشغيل ماكينة الصنفرة عن طريق الضغط على مفتاح تشغيل/إيقاف الموضح في الشكل ١. سيضيء المؤشر الضوئي (الأيمن) بماكينة الصنفرة باللون الأخضر الآن.
- يمكن الآن تشغيل ماكينة الصنفرة بالضغط على الذراع.
- يمكن ضبط السرعة بدايةً من ٥٠٠٠ دورة في الدقيقة وحتى الحد الأقصى للسرعة وذلك عن طريق ضبط وضع الذراع.
- الحد الأقصى لعدد الدورات في الدقيقة يمكن ضبطه من خلال الضغط على زر عدد الدورات في الدقيقة (+) للزيادة أو (-) للخفض، انظر الشكل ١. يمكن ضبط عدد الدورات في الدقيقة بالدرجات ٥٠٠٠ و ٦٠٠٠ و ٧٠٠٠ و ٧٥٠٠ و ٨٠٠٠ و ٩٠٠٠ و ١٠٠٠٠ دورة في الدقيقة.
- يوجد بالمُعدَّة وضعين للتحكم في السرعة. في الوضع الافتراضي يمكن ضبط السرعة طويلاً عن طريق تغيير وضع الذراع. الوضع الآخر تبقى السرعة ثابتة على أقصى عدد دورات في الدقيقة تم ضبطه عند تشغيل المُعدَّة. عن الضغط على الزرين (+) و(-) في وقت واحد تقوم المُعدَّة بالتبديل بين وضعي التحكم.
- عند الصنفرة، ضع المُعدَّة دائماً على سطح العمل قبل تشغيلها. يجب رفع المُعدَّة دائماً من فوق سطح العمل قبل إيقافها.
- عند الانتهاء من الصنفرة، قم بإيقاف تشغيل ماكينة الصنفرة عن طريق الضغط على مفتاح تشغيل/إيقاف. سينطفئ الآن المؤشر الضوئي (الأيمن) بماكينة الصنفرة.

Bluetooth

هذه الأداة مزودة بتقنية Bluetooth® منخفضة الطاقة حيث يمكن توصيل هذه الأداة بتطبيق يمكن من خلاله الوصول إلى الوظائف الإضافية التي توفرها الأداة. للاطلاع على مزيد من المعلومات حول وظائف التطبيق وما إذا كان متاحاً في دولتك، انتقل إلى الموقع الإلكتروني www.mirka.com.

قم بتنشيط Bluetooth بماكينة Mirka® DEOS على النحو التالي:

١. قم بتوصيل سلك التيار الكهربائي بمنفذ التيار الكهربائي.
٢. اضغط مع الاستمرار على الزر "rpm+" مع تشغيل الماكينة باستخدام الزر "On/Off".
٣. سيضيئ المؤشر الضوئي الأيسر (الأخضر) ليشير إلى تنشيط Bluetooth.
٤. يصبح Bluetooth غير نشط عند فصل الأداة من منفذ التيار الكهربائي.

ملحوظة! إذا كان التطبيق غير مثبت أو إذا لم يكن متاحاً في دولتك، فلن يتم تنشيط Bluetooth.

شعارات وعلامة كلمة Bluetooth® هي علامات تجارية مسجلة لمولكة لشركة Bluetooth SIG, Inc. وأي استخدام لهذه العلامات من قبل شركة Mirka Ltd يتم بموجب ترخيص. كما أن العلامات التجارية والأسماء التجارية الأخرى هي علامات وأسماء خاصة بمالكها.

البيانات التقنية

663CV	383CV	353CV	Mirka® DEOS
٢٥٠ وات	٢٥٠ وات	٢٥٠ وات	الطاقة
٢٢٠ إلى ٢٤٠ فولت تيار متناوب	٢٢٠ إلى ٢٤٠ فولت تيار متناوب	٢٢٠ إلى ٢٤٠ فولت تيار متناوب	الجهود الكهربائية الرئيسية
١٠٠٠-٥٠٠ دورة في الدقيقة	١٠٠٠-٥٠٠ دورة في الدقيقة	١٠٠٠-٥٠٠ دورة في الدقيقة	السرعة
٣,٠ مم (٨/١ بوصة)	٣,٠ مم (٨/١ بوصة)	٣,٠ مم (٨/١ بوصة)	المدار
١٠٠ × ١٥٠ × ١٥٠ مم (٤ × ٦ × ٦ بوصة)	٧٠ × ١٩٨ × ٣ مم (٣ × ٨ بوصة)	٨١ × ١٣٣ × ٣ مم (٣ × ٥ × ٣ بوصة)	حجم بطانة الدعم
٠,٩٧ كجم (٢,١ رطل)	١,٠ كجم (٢,٢ رطل)	٠,٩٧ كجم (٢,١ رطل)	الوزن
			درجة الحماية

معلومات الضجيج والاهتزاز

القيم التي تم قياسها محددة وفقاً للمعيار EN 60745.

663CV	383CV	353CV	Mirka® DEOS
٦٨ ديسيبل (A)	٧١ ديسيبل (A)	٦٩ ديسيبل (A)	مستوى ضغط الصوت (L _{pA})
٧٩ ديسيبل (A)	٨٢ ديسيبل (A)	٨٠ ديسيبل (A)	مستوى طاقة الصوت (L _{WA})
٣,٠ ديسبل	٣,٠ ديسبل	٣,٠ ديسبل	قياس الصوت مع عدم التأكد K
٢,٦ م/ث ^٢	٢,٦ م/ث ^٢	٢,٦ م/ث ^٢	قيمة انبعاث الاهتزاز في الم ^٢ *
١,٥ م/ث ^٢	١,٥ م/ث ^٢	١,٥ م/ث ^٢	*عدم التأكد من انبعاث الاهتزاز K*

المواصفات عرضة للتغيير دون سابق إخطار. قد تتباين مجموعة الطراز بين الأسواق.

* القيم المذكورة في الجدول مأخوذة من اختبارات عملية مطابقة للأكواد والمعايير المحددة وهي ليست كافية لتقييم المخاطر. والقيم المقاسة في مكان عمل بعينه قد تكون أعلى من القيم المعلنة. تتوقف قيم التعرض الفعلية ومقدار المخاطر أو الضرر الذي قد يتعرض له أي شخص على طبيعة كل موقف على حده، وتعتمد على البيئة المحيطة، والطريقة التي يُشغل بها الشخص الماكينة، والمادة التي يتم العمل عليها، وتصميم مساحة العمل، ووقت تعرض المستخدم وحالته البدنية. إن شركة Mirka المحدودة، ليست مسؤولة عن العواقب الناجمة عن استخدام القيم المعلنة بدلاً من قيم التعرض الفعلية لأي تقييم مخاطر منفرد.

يمكن الحصول على مزيد من المعلومات حول الصحة والسلامة المهنية من خلال مواقع الويب التالية:
<https://osha.europa.eu/en> (أوروبا) أو <http://www.osha.gov> (الولايات المتحدة الأمريكية)

الاستخدام المناسب للمعدة

تم تصميم ماكينة الصنفرة هذه لصنفرة كافة أنواع المواد، مثل: المعادن، والخشب، والأحجار، والبلاستيك، وغيرها، باستخدام كواشط مُصممة لهذا الغرض. لا تستخدم هذه الماكينة لأي أغراض أخرى بخلاف الأغراض المبينة دون استشارة المصنع أو مورد المصنع المعتمد. استخدم بطانات دعم Mirka الأصلية فقط المصممة لتحقيق الأداء الأمثل. قد تنقل بطانات الدعم الأخرى من جودة الأداء وتزيد الإهتزازات. فتحات تبريد الهواء الموجود بالمبيت يجب أن تظل نظيفة وخالية من أي انسدادات لضمان إعادة تدوير الهواء. يجب عدم إجراء أي عمل من أعمال الإصلاح إلا عن طريق مركز خدمة معتمد.

محطات العمل

تم تصميم هذه المعدة لتشغيلها كمعدة محمولة يدوياً. يُوصى دائماً باستخدامها عند الوقوف على سطح صلب وثابت. يمكن استخدام المعدة في أي وضع ولكن قبل أي استخدام، يجب على المشغل أن يكون في وضع آمن، وأن يحكم قبضته على الماكينة وأن يكون موطئ قدمه ثابتاً وأن يعي أن الماكينة قد تُحدث رد فعل بسبب عزم الدوران الانعكاسي. راجع قسم "الإرشادات التشغيل".

دليل استكشاف المشاكل وإصلاحها

المشكلة	السبب المحتمل	الحل
المؤشر الضوئي (الأيمن) الخاص بماكينة الصنفرة يبدل الموميض باللون الأحمر والأخضر.	تم التوصيل بمنفذ طاقة رئيسي به فولطية غير صحيحة.	قم بتوصيل ماكينة الصنفرة بمقبس الطاقة الرئيسي الذي يتوافق مع الفولطية الاسمية للأداة.
المؤشر الضوئي (الأيمن) الخاص بماكينة الصنفرة غير مضيئ عند تشغيل الماكينة.	سلك الطاقة الكهربائية غير مثبت في ماكينة الصنفرة أو بمقبس الطاقة الرئيسي.	قم بتوصيله بطريقة صحيحة.
المؤشر الضوئي (الأيمن) الخاص بماكينة الصنفرة مضيئ باللون الأحمر وتعمل الماكينة ببطء حتى ٥٠٠٠ دورة في الدقيقة أثناء الصنفرة.	درجة حرارة ماكينة الصنفرة عالية للغاية. هذا الموميض يشير إلى وجود حمل طويل الأجل ثقيل للغاية.	يجب تقليل الحمل على ماكينة الصنفرة لفترة زمنية لتبدأ ماكينة الصنفرة في استعادة سرعتها مرة أخرى.
المؤشر الضوئي (الأيمن) الخاص بماكينة الصنفرة مضيئ باللون الأحمر مع انخفاض طفيف في عدد الدورات في الدقيقة.	حمل ثقيل لفترة قصيرة	استخدم حمل أخف وسيغير ضوء المؤشر الضوئي (الأيمن) تلقائياً إلى اللون الأخضر.
توقفت ماكينة الصنفرة والمؤشر الضوئي (الأيمن) مضيئ باللون الأحمر.	الأداة في وضع الأمان بسبب ارتفاع درجة الحرارة.	انتظر حتى تبرد الماكينة.

معلومات التخلص من الماكينة

خطر



إرشادات التخلص من الأجهزة الكهربائية القديمة. يتم إنهاء خدمة المعدات غير المستعملة عن طريق إزالة سلك الطاقة. خاص بدول الاتحاد الأوروبي فقط. لا يمكن التخلص من المعدات الكهربائية مع المخلفات المنزلية. وفقاً للتوجيهات الأوروبية 2002/95/EC، و 2012/19/EU بالإضافة إلى 2003/108/EC حول مخلفات المعدات الكهربائية والإلكترونية وتطبيقها بموجب القانون المحلي، فإن المعدات الإلكترونية التي تصل إلى نهاية عمرها الافتراضي يجب أن يتم جمعها بشكل منفصل وأخذها إلى منشأة إعادة تدوير ملائمة بيئياً.

الصيانة

افصل دائماً الطاقة الكهربائية قبل الصيانة!
لا تستخدم سوى استخدم قطع الغيار الأصلية التي تُصنعها Mirka!



استبدال بطانة الدعم

تُثبت بطانة الدعم بـ ٨ براغي.

أ = ٨ مم (فقط في ٧٠ × ١٩٨ مم)
ب = ١٦ مم

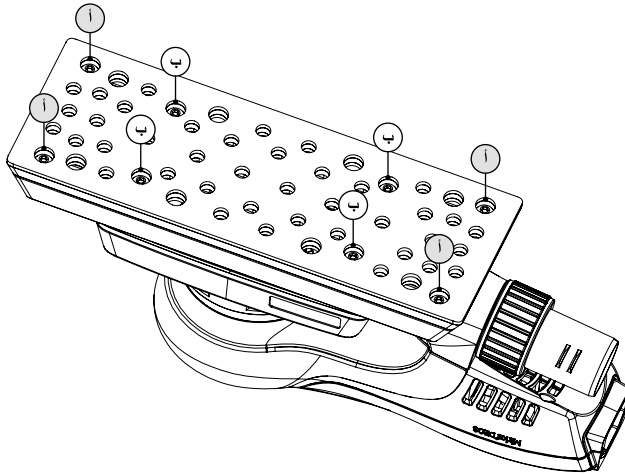

الإزالة

١. اقلب الأداة رأساً على عقب
٢. أزل ٤ براغي (أ)
٣. أزل ٤ براغي (ب)
٤. أزل بطانة الدعم

التثبيت

١. ثبت البطانة الجديدة.
٢. ثبت ٤ براغي (ب)
٣. ثبت ٤ براغي (أ)
٤. وأخيراً أحكم ربط ٨ براغي.

حافظ البطانة

تم تصميم حافظات بطانات Mirka لحماية بطانة الدعم من التآكل والتمزق عند إجراء الصنفرة بشكل قوي ومتواصل باستخدام المنتجات الشبكية. لا بد من تغيير هذه الحافظات التي تتميز بفاعلية تكلفتها التي توضع بين بطانة الدعم وأقراص الصنفرة بشكل منتظم. وتتميز حافظات البطانات هذه بإطالة عمر بطانة الدعم.

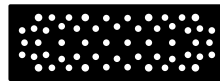
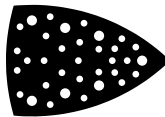

<https://www.mirka.com/accessories/pad-savers/>

الخدمة الإضافية



ينبغي أن تتم عمليات الصيانة بواسطة العاملين المدربين على ذلك. للإبقاء على ضمان المُعدّة صالحاً، و لضمان الأداء والأمان المثاليين للمُعدّة؛ يجب إجراء الصيانة من قِبل أحد مراكز الصيانة المُعتمدة التابعة لشركة Mirka. لتحديد موقع مركز الصيانة المُعتمد التابع لشركة Mirka؛ اتصل بخدمة العملاء الخاصة بشركة Mirka أو بالبيانات التابع لشركة Mirka.

Декларация за съответствие

<p>Mirka Ltd, 66850 Jeppo, Финландия декларираме на своя собствена отговорност, че продуктите Електрическа орбитална шлифовъчна машина Mirka® DEOS 353, DEOS 383, DEOS 663 10 000 об/мин (вижте таблица „Технически данни“ за конкретния модел), за които се отнася настоящата декларация, съответстват на следните стандарти или други нормативни документи: EN 60745-1: 2006, EN 60745-2-4:2002 + A1, EN 55014-1: 2006 + A1:2009 + A2 2011, EN 55014-2:2015, EN 61000-3-2:2014, EN 61000-3-3:2013, EN 300 328 V2.1.1, EN 301 489-1 V2.1.1, EN 301 489-17 V3.1.1 в съответствие с директиви 2006/42/EO, 2011/65/EC, 2014/53/EC.</p>		
<p>Jeppo 10.02.2019 г. Място и дата на издаване</p>	<p>MIRKA Фирма</p>	<p> Stefan Sjöberg, Главен изпълнителен директор</p>
<p>Инструкциите за експлоатация включват: Детайлен изглед, Спецификация на детайлите, Декларация за съответствие, Важно, Предупреждение, Внимание, Допълнителни предупреждения във връзка с безопасността, Таблица с технически данни, Информация относно шум и вибрации, Правилна работа с инструмента, Работни станции, Как да започнете, Инструкции за експлоатация, Bluetooth, Техническо обслужване, Смяна на подложката, Предпазител за подложката, Допълнително сервизно обслужване, Ръководство за откриване на неизправности, Информация за изхвърляне като отпадък.</p>	<p>Производител/доставчик Mirka Ltd 66850 Jeppo, Финландия Тел. +358 20 760 2111 Факс +358 20 760 2290 www.mirka.com</p>	<p></p>

Превод на оригиналните инструкции. Запазваме си правото да правим промени на това ръководство без предварително предупреждение.

Важно

Внимателно прочетете тези инструкции за безопасност и експлоатация, преди да инсталирате, работите, обслужвате или ремонтирате този инструмент. Запазете тези инструкции на сигурно и лесно достъпно място.

Необходими лични предпазни средства



Прочетете
Ръководството
за оператора



Носете
предпазни
очила



Носете защита за
слуха



Носете
предпазни
ръкавици



Носете
маска за
лицето



Предупреждение: Потенциално опасна ситуация, която може да доведе до смърт или сериозно нараняване и/или материални щети.

Внимание: Потенциално опасна ситуация, която може да доведе до леко или средно нараняване и/или материални щети.

Моля, внимателно прочетете и спазвайте

- Общи промишлени наредби за здраве и безопасност на работното място, част 1910, OSHA 2206, налични от: Superintendent of Documents; Government Printing Office; Washington DC 20402
- Държавни и местни наредби

ПРЕДУПРЕЖДЕНИЕ

- Винаги носете необходимото лично предпазно оборудване в съответствие с инструкциите на производителя и местните/националните стандарти, когато използвате този инструмент.
- Електрическата безопасност на инструмента се гарантира само при използване на оригинални подложки Mirka.
- Не използвайте електрически инструменти, когато сте уморени или сте под влияние на наркотични средства, алкохол или медикаменти.
- Прочетете спецификацията за безопасност на материалите (MSDS) за работната повърхност.
- Използвайте инструмента с аспирация на праха. Подходящата аспирация за праха ще намали опасния прах.
- Не се пресягайте. Операторът трябва винаги да стои в стабилно положение, да държи инструмента здраво и да е стъпил върху твърд под.
- Не носете широки дрехи или бижута. Пазете косата, дрехите и ръкавиците си от движещите се части. Широките дрехи, бижутата или дългите коси могат да бъдат захванати от движещите се части.
- В случай на физически дискомфорт в ръцете/китките спрете работа и потърсете медицинска помощ. Продължителната работа, повторните движения и прекомерното излагане на вибрации могат да предизвикат нараняване на ръката и китката.
- Не използвайте електрически инструменти в експлозивна среда, като например при наличие на запалими течности, газове или прах. Електрическите инструменти създават искри, които могат да възпламенят праха или изпаренията.

ВНИМАНИЕ

- Поддържайте работната зона чиста и добре осветена.
- Винаги се уверявайте, че детайлът, който ще се шлифова, е добре закрепен.
- Винаги изключвайте захранването преди смяна на абразива. Уверете се, че абразивът е точно центриран и добре закрепен към подложката.
- Пазете децата и околните на разстояние по време на работа с електрически инструмент. Разсейването може да Ви накара да загубите контрол над инструмента.
- Винаги внимавайте, за да работите безопасно. Никога не носете, съхранявайте или оставяйте инструмента без наблюдение, ако е включен към захранване.
- Пазете ръцете си от подложката по време на работа.

Допълнителни предупреждения във връзка с безопасността

- Прочетете всички инструкции, преди да използвате този инструмент. Всички оператори трябва да са напълно обучени в правилната и безопасна употреба на този инструмент.
- Всяко техническо обслужване трябва да се извършва от обучен персонал. За сервизно обслужване се свържете с оторизиран сервизен център на Mirka.
- Винаги използвайте инструментите с устройства за защита срещу остатъчен ток (RCD) с номинален остатъчен ток 30 mA или по-малко.
- Контактът на захранващата мрежа и конектора са предназначени за уреди, различни от IEC уред. Използвайте само оригинален захранващ кабел на Mirka. Захранващият кабел на Mirka може да бъде закупен от Вашия дилър на Mirka.
- Редовно проверявайте инструмента, подложката, захранващия кабел и скрепителните елементи за износване.
- Почиствайте или сменяйте торбичката за събиране на прах на аспирацията ежедневно. Прахът може да е силно запалим. Почистването или смяната на торбата също така гарантира оптимална производителност.
- Винаги проверявайте дали спецификациите на електрическия инструмент отговарят на електрическата мрежа (V, Hz).
- Ако инструментът се повреди, незабавно прекратете работата с него и го предайте за сервизно обслужване и ремонт.

Технически данни

Mirka® DEOS	353CV	383CV	Delta 663CV
Мощност	250 W	250 W	250 W
Захранващо напрежение	220–240 VAC	220–240 VAC	220–240 VAC
Скорост	5 000–10 000 об/мин	5 000–10 000 об/мин	5 000–10 000 об/мин
Орбита	3,0 mm (1/8")	3,0 mm (1/8")	3,0 mm (1/8")
Размер на подложката	81 × 133 mm (3 × 5")	70 × 198 mm (3 × 8")	100 × 150 × 150 mm (4 × 6 × 6")
Тегло	0,97 kg (2,1 lbs)	1,0 kg (2,2 lbs)	0,97 kg (2,1 lbs)
Степен на защита	I	I	I

Информация относно шума и вибрациите

Измерените стойности са определени в съответствие с EN 60745.

Mirka® DEOS	353CV	383CV	Delta 663CV
Ниво на звуково налягане (L_{pA})	69 dB(A)	71 dB(A)	68 dB(A)
Ниво на звукова мощност (L_{wA})	80 dB(A)	82 dB(A)	79 dB(A)
Неточност при измерването на шума K	3,0 dB	3,0 dB	3,0 dB
Стойност на вибрационните емисии a_h^*	2,6 m/s ²	2,6 m/s ²	2,6 m/s ²
Неточност на вибрационните емисии K*	1,5 m/s ²	1,5 m/s ²	1,5 m/s ²

Спецификациите са предмет на промяна без предварително уведомление. Диапазонът на моделите може да варира за различните пазари.

* Стойностите, посочени в таблицата, са получени от лабораторни изпитвания в съответствие с посочените нормативни документи и стандарти и не са достатъчни за оценка на риска. Стойностите, измерени на конкретното работно място, могат да са по-високи от посочените. Стойността на действителната експозиция и нивото на риска или вредността, изпитани от дадено лице, са уникални за всяка ситуация и зависят от околната среда, индивидуалния начин на работа с машините, конкретния обработван материал, конструкцията на работната станция, както и от времето на експозиция и физическото състояние на потребителя. Mirka Ltd не носи отговорност за последиците от използването на посочените стойности вместо реалните стойности на излагане за всяка отделна оценка на риска.

Допълнителна информация за здравето и безопасността на работното място можете да видите на следните уеб страници:

<https://osha.europa.eu/en> (за Европа) или <http://www.osha.gov> (за САЩ)

Правилна работа с инструмента

Тази машина за шлифоване е предназначена за шлифоване на всякакви видове материали, т.е. метали, дърво, камък, пластмаса и др. с помощта на абразиви, предназначени за целта. Не използвайте тази шлифовъчна машина за цели, различни от посочените, без да се консултирате с производителя или с упълномощения доставчик. Използвайте само оригинални подложки Mirka, които са предназначени за оптимална производителност. Другите подложки могат да намалят производителността и да увеличат вибрациите. Отворите за въздушно охлаждане на корпуса трябва да са винаги свободни и чисти, за да се осигури циркулацията на въздуха. Сервизното обслужване трябва да се извършва само от оторизиран сервизен център.

Работни станции

Инструментът е предназначен за употреба като ръчен инструмент. Препоръчително е инструментът да се използва винаги, докато операторът е застанал на твърд под. Той може да се използва в произволна позиция, но преди всяка употреба операторът трябва да заеме стабилна поза, хващайки здраво инструмента и стъпвайки стабилно на пода и трябва да е наясно, че машината за шлифоване може да реагира на въртящия момент. Вижте раздел „Инструкции за експлоатация“.

Как да започнете

Когато разопаковате инструмента, се уверете, че той е изправен, в пълен комплект и не е бил повреден по време на транспорта. Никога не използвайте повреден инструмент.

Преди употреба проверете дали подложката е правилно поставена и закрепена. Свържете захранващия кабел към машината за шлифоване. Свържете захранващия кабел към заземен контакт (220–240 VAC, 50/60 Hz).

За да постигнете максимална мощност с този инструмент, се препоръчва да го използвате с аспирация за прах на Mirka и изделията за мрежесто шлифоване на Mirka. Комбинацията на шлифовъчни машини Mirka, изделията за мрежесто шлифоване и аспирацията за прах на Mirka са основата на решенията за безпрахово шлифоване на Mirka.

Захранващият кабел на машината за шлифоване е свързан към електрическото захранване чрез конектора на челната страна на аспирацията за прах. Чрез включване на захранващия кабел на машината за шлифоване към контакта на аспирацията за прах е възможно да се използва функцията за автоматично включване на аспирацията.

Инструкции за експлоатация

- Инструментът е предназначен за употреба като ръчен инструмент. Инструментът може да се използва във всяко положение. Забележка! Машината за шлифоване може да развие откат при стартиране вследствие на въртящия момент.
- Уверете се, че шлифовъчната машина е изключена. Изберете подходящ абразив и го монтирайте на подложката. Уверете се, че абразивът е центриран на подложката. За оптимална производителност препоръчваме този инструмент да се използва с други продукти и аксесоари на Mirka.
- Включете шлифовъчната машина с натискане на бутона вкл./изкл., Фигура 1. Светодиодът на шлифовъчната машина (десен) светва в зелено.
- Шлифовъчната машина вече може да се стартира с натискане на лоста.
- Скоростта може да се регулира между 5000 и максималните об/мин чрез промяна на положението на лоста.
- Максималните обороти могат да се регулират чрез натискане на об/мин + или об/мин –, Фигура 1. Оборотите могат да се регулират в стъпки – 5000, 6000, 7000, 7500, 8000, 9000 и 10000 об/мин.
- Инструментът има два режима за управление на оборотите. В режима по подразбиране скоростта може да се регулира линейно чрез промяна на положението на лоста. В другия режим оборотите е остават фиксирани на настроените максимални обороти винаги, когато инструментът работи. Когато се натиснат едновременно бутони об/мин + и об/мин –, инструментът се превключва от единия на другия режим.
- Когато шлифовате, винаги поставяйте инструмента върху работната повърхност и след това го стартирайте. Винаги отделяйте инструмента от работната повърхност, преди да го спрете.
- Когато приключите с шлифоването, изключете шлифовъчната машина чрез натискане на бутона вкл./изкл. Светодиодът на шлифовъчната машина (десен) изгасва.

Bluetooth

Този инструмент е оборудван с Bluetooth® с ниска консумация на енергия и може да се свързва към приложение, което позволява достъп до допълнителни функции на инструмента. За повече информация за функциите на приложението и дали е налично за Вашата страна отидете на www.mirka.com.

За активиране на Bluetooth на Вашата Mirka® DEOS направете следното:

1. Свържете захранващия кабел към електрически контакт.
2. Натиснете и задръжте бутона „rpm+“, докато включвате инструмента с бутона вкл./изкл.
3. Левият светодиод светва (в зелено), за да покаже, че Bluetooth е активиран.
4. Bluetooth се дезактивира, когато инструментът бъде изключен от електрическия контакт.

ЗАБЕЛЕЖКА! Ако приложението не е инсталирано или не е налично за Вашата страна, Bluetooth не трябва да се активира.

Марката и логата Bluetooth® са регистрирани търговски марки, собственост на Bluetooth SIG, Inc., и всякакво използване на такива марки от Mirka Ltd е с лиценз. Други търговски марки и търговски имена са собственост на съответните им притежатели.

Техническо обслужване



Винаги изключвайте захранването преди техническо обслужване.
Използвайте само оригинални резервни части Mirka!

Смяна на подложката

Подложката е закрепена с 8 винта.

A = 8 mm (само за 70 × 198 mm)

B = 16 mm

Сваляне

1. Обърнете инструмента наобратно.
2. Свалете 4-те винта (A).
3. Свалете 4-те винта (B).
4. Свалете подложката.

Монтиране

1. Поставете новата подложка.
2. Поставете 4-те винта (B).
3. Поставете 4-те винта (A).
4. Накрая затегнете всичките 8 винта.

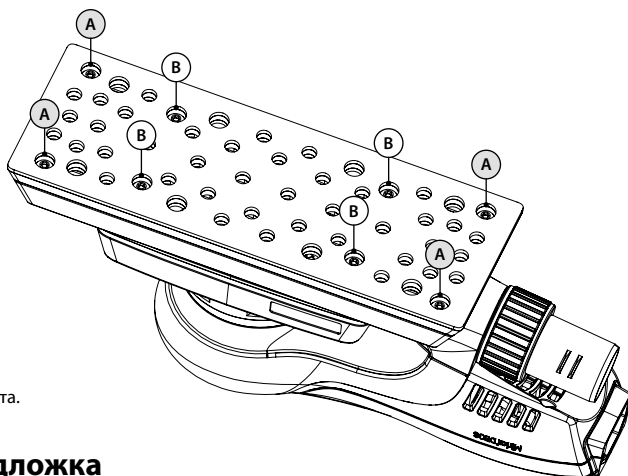

Предпазител за подложка

Предпазителите за подложка на Mirka са проектирани да предпазват подложката от износване при агресивно и продължително шлифване с мрежести продукти. Тези икономични предпазители за подложка, които се поставят между подложката и шлифовъчната лента, трябва да се сменят редовно. Предпазителите за подложка удължават живота на подложката.

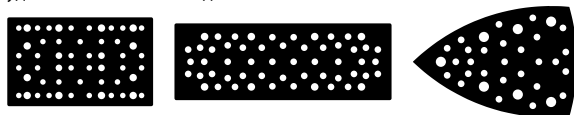

<https://www.mirka.com/accessories/pad-savers//>



Допълнително сервизно обслужване

Сервизното обслужване трябва винаги да се извършва от обучен персонал. За да запазите валидността на гаранцията на инструмента и да гарантирате оптималната му безопасност и функционалност, сервизното обслужване трябва да се извършва от оторизиран сервизен център на Mirka. За да откриете местния оторизиран сервизен център на Mirka, се свържете с отдела за обслужване на клиенти на Mirka или вашия представител на Mirka.

Ръководство за откриване на неизправности

Симптом	Вероятна причина	Решение
Светодиодът на машината за шлифоване (десен) мига последователно в червено и зелено.	Включен към електрически контакт с неправилно напрежение.	Включете машината за шлифоване към електрически контакт, който съответства на номиналното напрежение на инструмента.
Светодиодът (десен) не свети, когато шлифовъчната машина е включена.	Захранващият кабел не е правилно свързан към шлифовъчната машина или контакта на електрическата мрежа.	Свържете го правилно.
Светодиодът (десен) на шлифовъчната машина свети в червено и тя се забавя до 5000 об/мин по време на шлифоване.	Температурата на шлифовъчната машина е прекалено висока. Прекалено голямо продължително натоварване.	Намалете натоварването на шлифовъчната машина за известно време и скоростта ще се повиши отново.
Светодиодът (десен) на шлифовъчната машина свети в червено и оборотите леко намаляват.	Прекалено голямо краткотрайно натоварване.	Използвайте по-ниско натоварване и светодиодът (десен) ще светне автоматично в зелено.
Шлифовъчната машина е спряла и светодиодът (десен) свети в червено.	Инструментът е в режим за безопасност поради висока температура.	Изчакайте, докато инструментът се охлади.

Информация за изхвърляне като отпадък



ОПАСНОСТ

Указания за изхвърляне като отпадък на стари уреди. Направете излишните ръчни електрически инструменти неизползваеми чрез отстраняване на захранващия кабел. Само за държави от ЕС. Не изхвърляйте електрическите инструменти заедно с битовите отпадъци. В изпълнение на Европейски директиви 2002/95/ЕО, 2012/19/ЕС и 2003/108/ЕО за отпадъците от електрическо и електронно оборудване и тяхното прилагане в съответствие с националното законодателство, електрически инструменти, чийто срок на експлоатация е изтекъл, трябва да се събират отделно и да се връщат в щадищи околната среда предприятия за рециклиране.

Prohlášení o shodě

<p>Mirka Ltd, 66850 Jeppo, Finsko prohlašuje na vlastní odpovědnost, že výrobky Elektrická vibrační bruska Mirka® DEOS 353, DEOS 383, DEOS 663 s rychlostí 10 000 ot/min (konkrétní model viz tabulka „Technické údaje“), kterých se prohlášení týká, jsou ve shodě s následujícími normami nebo jinými normativními dokumenty: EN 60745-1: 2006, EN 60745-2-4:2002 + A1, EN 55014-1: 2006 + A1:2009 + A2 2011, EN 55014-2:2015, EN 61000-3-2:2014, EN 61000-3-3:2013, EN 300 328 V2.1.1, EN 301 489-1 V2.1.1, EN 301 489-17 V3.1.1 v souladu s nařízeními 2006/42/EC, 2011/65/EU, 2014/53/EU.</p>		
<p>Jeppo 10. 02. 2019 Místo a datum vydání</p>	<p>MIRKA Společnost</p>	<p> Stefan Sjöberg, CEO</p>
<p>Návod k obsluze obsahuje: Rozložený pohled, Seznam dílů, Prohlášení o shodě, Důležité, Výstraha, Upozornění, Doplňková bezpečnostní upozornění, Technické údaje, Informace o hluku a vibracích, Správné používání nářadí, Pracoviště, Jak používat nářadí, Návod k obsluze, Bluetooth, Údržba, Výměna podložky, Ochranná přechodka, Další servis, Průvodce odstraňováním závad, Informace o likvidaci.</p>	<p>Výrobce/dodavatel Společnost Mirka Ltd 66850 Jeppo, Finsko Tel. +358 20 760 2111 Fax +358 20 760 2290 www.mirka.com</p>	<p></p>

Příklad originálního návodu k obsluze. Vyhrazujeme si právo změnit tento návod k obsluze bez předchozího upozornění.

Důležité

Před instalací, uvedením do provozu a prováděním údržby nářadí si přečtěte všechny uvedené bezpečnostní a provozní pokyny. Tyto pokyny uschovejte na bezpečném a snadno dostupném místě.

Vyžadované osobní ochranné prostředky



Přečtěte si návod k obsluze



Používejte ochranné brýle



Používejte ochranu sluchu



Používejte ochranné rukavice



Používejte respirátor



Výstraha: Nebezpečí vážného nebo smrtelného zranění nebo škody na majetku.

Upozornění: Nebezpečí lehkého nebo středně závažného zranění nebo škody na majetku.

Přečtěte si a dodržujte pokyny

- Bezpečnost a ochrana zdraví při práci, část 1910, OSHA 2206, k dispozici: Superintendent of Documents; Government Printing Office; Washington DC 20402
- Národní a místní předpisy

VÝSTRAHA

- Při práci s nářadím vždy používejte předepsané osobní ochranné prostředky v souladu s pokyny výrobce a místními/národními předpisy.
- Elektrická bezpečnost nástroje je zajištěna jen při používání originálních podložek.
- Nepoužívejte nářadí když jste neaveni nebo pod vlivem léků, alkoholu nebo drog.
- Přečtěte si bezpečnostní list materiálu obrobku.
- Při používání nářadí mějte zapnuté odsávání prachu. Vhodný systém odsávání sníží obsah nebezpečného prachu.
- Nenahýbejte se mimo běžný dosah. Obsluha musí vždy zaujmout bezpečný postoj, musí nářadí pevně držet a stabilně stát na pevném povrchu.
- Nenoste volné oblečení ani šperky. Snažte se, aby se vám vlasy, oblečení nebo rukavice nezapletly do pohyblivých částí. Volné oblečení, šperky nebo dlouhé vlasy mohou být zachyceny pohyblivými částmi.
- Pokud pocítíte jakékoli zdravotní potíže s rukou nebo zápěstím, ukončete práci a vyhledejte lékaře. Opakované pracovní pohyby a nadměrné působení vibrací mohou způsobit zdravotní potíže v oblasti ruky, zápěstí nebo paže.
- Nepoužívejte nářadí ve výbušném prostředí, například tam, kde se vyskytují hořlavé kapaliny, plyny nebo prach. Elektrické nářadí vytváří jiskření, které může hořlaviny, plyny nebo prach zapálit.

UPOZORNĚNÍ

- Pracoviště udržujte čisté a dobře osvětlené.
- Vždy zkontrolujte, zda je broušený materiál pevně uchycen na správném místě.
- Před výměnou brusného kotouče nářadí vždy odpojte od přívodu energie. Brusný kotouč by měl být dokonale vystředěn a pevně uchycen k podložce.
- Při práci s nářadím by měly děti a přihlížející zachovávat bezpečnou vzdálenost. Při vyrušování byste mohli ztratit kontrolu nad nářadím.
- Vždy dbejte na bezpečnost při práci. Nářadí zapojené k přívodu energie nikdy nepřenašejte, neskladujte ani neopouštějte bez dozoru.
- Při práci udržujte ruce v bezpečné vzdálenosti od kotouče.

Doplnková bezpečnostní upozornění

- Před použitím nářadí si přečtěte všechny pokyny. Všichni uživatelé musí být plně proškoleni, jak toto nářadí řádně a bezpečně používat.
- Veškeré servisní práce smí provádět pouze kvalifikovaný personál. Servisní práce svěřte autorizovanému servisnímu středisku společnosti Mirka.
- Společně s nářadím vždy používejte proudový chránič (RCD) se jmenovitým rozdílovým vypínacím proudem 30 mA nebo méně.
- Nástrčka a přívodka představují konektory pro spotřebiče nevyhovující směrnícím IEC. Používejte výhradně originální napájecí kabel Mirka. Napájecí kabel Mirka můžete zakoupit u prodejce značky Mirka.
- Pravidelně kontrolujte opotřebení nářadí, podložky, napájecího kabelu i přípojek.
- Každý den vyprázdněte a vyměňte sáček odsavače prachu. Prach může být extrémně hořlavý. Čištění nebo výměny sáčku také zajistí optimální výkon.
- Technické údaje nářadí by měly vždy odpovídat přívodu energie (V, Hz).
- V případě závady nářadí přestaňte používat a neprodleně zajistěte provedení opravy nebo údržby.

Technické údaje

Mirka® DEOS	353CV	383CV	Delta 663CV
Výkon	250 W	250 W	250 W
Vstupní napětí	220 – 240 V stř.	220 – 240 V stř.	220 – 240 V stř.
Otáčky	5 000 až 10 000 ot/min	5 000 až 10 000 ot/min	5 000 až 10 000 ot/min
Rozkmit	3,0 mm (1/8")	3,0 mm (1/8")	3,0 mm (1/8")
Velikost podložky	81 x 133 mm (3 x 5")	70 x 198 mm (3 x 8")	100 x 150 x 150 mm (4 x 6 x 6")
Hmotnost	0,97 kg (2,1 lbs)	1,0 kg (2,2 lbs)	0,97 kg (2,1 lbs)
Stupeň krytí	I	I	I

Informace o hluku a vibracích

Hodnoty měřeny v souladu s normou EN 60745.

Mirka® DEOS	353CV	383CV	Delta 663CV
Hladina akustického tlaku (L_{pa})	69 dB(A)	71 dB(A)	68 dB(A)
Hladina akustického výkonu (L_{wa})	80 dB(A)	82 dB(A)	79 dB(A)
Nejistota měření hluku K	3,0 dB	3,0 dB	3,0 dB
Hodnota emise vibrací a_h^*	2,6 m/s ²	2,6 m/s ²	2,6 m/s ²
Nejistota měření vibrací K*	1,5 m/s ²	1,5 m/s ²	1,5 m/s ²

Specifikace výrobku se mohou změnit bez předchozího upozornění. Modelová řada se může na různých trzích lišit.

* Hodnoty uvedené v tabulce jsou odvozeny od laboratorních testů prováděných v souladu s uvedenými předpisy a normami a nejsou vhodné pro vyhodnocování rizik. Hodnoty naměřené na individuálních pracovištích mohou být vyšší než deklarované hodnoty. Skutečné expoziční hodnoty a stupeň škodlivosti nebo ohrožení pracovníka závisí na konkrétní situaci a na okolním prostředí, individuálním způsobu práce s nářadím, obráběném materiálu, architektonickém řešení pracoviště, době expozice a na fyzické kondici. Společnost Mirka Ltd nepřijímá žádnou odpovědnost za následky použití deklarovaných hodnot pro účely individuálního vyhodnocení rizika namísto skutečných expozičních hodnot.

Další informace o bezpečnosti a ochraně zdraví při práci naleznete na těchto webových stránkách: <https://osha.europa.eu/en> (Evropa) nebo <http://www.osha.gov> (USA)

Správné používání nářadí

Bruska je určena pro broušení všech typů materiálů (např. kovů, dřeva, kamene, plastů aj.) brusnými kotouči určenými pro tyto účely. Bez předchozí konzultace s výrobcem nebo autorizovaným dodavatelem výrobce brusku nepoužívejte k jiným než specifikovaným účelům. Používejte pouze originální podložky Mirka, které jsou určeny k dosažení optimálních výsledků. Jiné podložky mohou snížit výkon nářadí a zvýšit úroveň vibrací. Větrací otvory krytu musí být průchozí a čisté, aby jimi mohl proudit chladicí vzduch. Opravy smí provádět pouze autorizované servisní středisko.

Pracoviště

Nářadí je určeno pro ruční používání. Při práci s nářadím je doporučeno stát na pevném povrchu. Nářadí lze použít v jakékoli poloze. Před takovým použitím musí obsluha zaujmout bezpečnou polohu, musí se pevně držet nebo stát a vzít v úvahu, že bruska může vyvinout reakční moment. Viz část „Návod k obsluze“.

Jak používat nářadí

Po vybalení nářadí zkontrolujte, zda je neporušené, kompletní a nevykazuje poškození způsobené přepravou. Poškozené nářadí nikdy nepoužívejte.

Než s nářadím začnete pracovat, zkontrolujte, zda je správně připevněna a utáhnuta podložka. Zapojte do brusky napájecí kabel. Napájecí kabel zapojte do uzemněné zásuvky (220–240 V stř., 50/60 Hz).

K dosažení maximálního výkonu tohoto nářadí doporučujeme používat odsavač prachu Mirka a výrobky pro bezprašné broušení značky Mirka. Základ řešení pro bezprašné broušení Mirka tvoří spojení brusky Mirka, výrobků pro bezprašné broušení a odsavače prachu Mirka.

Napájecí kabel z brusky je zapojen do napájecího zdroje v přední části odsavače prachu. Pokud napájecí kabel brusky zapojíte do zásuvky na odsavač prachu, lze používat funkci automatického spuštění odsavače prachu.

Návod k obsluze

- Nářadí je určeno pro ruční používání. Nářadí lze používat v libovolné poloze. Poznámka: Při spuštění může bruska vyvinout určitý krouticí moment.
- Bruska musí být vypnutá. Vyberte vhodný brusný kotouč a připevněte jej na podložku. Brusný kotouč by měl být na podložce vystředěný. Pro optimální výkon doporučujeme používat toto nářadí společně s jinými výrobky a příslušenstvím značky Mirka.
- Zapněte brusku stisknutím tlačítka Zap/Vyp (obrázek 1). Kontrolka LED na brusce (vpravo) se rozsvítí zeleně.
- Brusku lze nyní spustit stisknutím spouště.
- Otáčky lze změnou polohy spouště nastavovat od 5 000 ot/min až na maximální otáčky.
- Hodnotu maximálních otáček můžete nastavit stisknutím tlačítka RPM+ nebo RPM– (obrázek 1). Otáčky lze krokově nastavit na 5 000, 6 000, 7 000, 7 500, 8 000, 9 000 nebo 10 000 ot/min.
- Nářadí má dva režimy ovládání otáček. Výchozím režimem je lineární ovládání otáček změnou polohy spouště. Ve druhém režimu otáčky při spuštění nářadí zůstávají na nastavené maximální hodnotě. Mezi těmito dvěma režimy ovládání se na nářadí přepíná tak, že současně stisknete tlačítka RPM+ i RPM–.
- Při broušení vždy položte brusný kotouč na obrobek a teprve poté nářadí zapněte. Před vypnutím vždy nejprve zvedněte brusný kotouč z obrobku.
- Po skončení broušení vypněte brusku stisknutím tlačítka Zap/Vyp. Kontrolka LED na brusce (vpravo) zhasne.

Bluetooth

Tento nástroj je vybaven technologií Bluetooth® s nízkou spotřebou a lze ho propojit s Aplikací, ve které jsou přístupné další funkce nástroje. Více informací o funkčnosti Aplikace a její dostupnosti ve vaší zemi najdete na webu www.mirka.com.

Technologii Bluetooth na nástroji Mirka® DEOS zprovozníte takto:

1. Zapojte napájecí kabel do přívodu energie.
2. Při zapínání nástroje pomocí tlačítka Zap/Vyp podržte stisknuté tlačítko rpm+.
3. Rozsvítí se kontrolka LED (zelená), která udává, že Bluetooth je aktivní.
4. Bluetooth se deaktivuje při odpojení nástroje z přívodu energie.

POZNÁMKA! Jestliže Aplikace není instalována nebo není dostupná ve vaší zemi, Bluetooth se nebude aktivovat.

Slovní značka Bluetooth® a loga jsou registrované ochranné známky společnosti Bluetooth SIG, Inc. a jejich používání ve společnosti Mirka Ltd probíhá na základě licence. Ostatní ochranné známky a obchodní názvy patří jejich vlastníkům.

Údržba



Před prováděním údržby vždy odpojte napájení!
Používejte pouze originální náhradní díly Mirka!

Výměna podložky

Podložka je připevněna 8 šrouby.

A = 8 mm (jen u rozměrů 70 × 198 mm)

B = 16 mm

Odebrání

1. Otočte nástroj podložkou nahoru.
2. Vyšroubujte 4 šrouby (A).
3. Vyšroubujte 4 šrouby (B).
4. Vyjměte podložku.

Montáž

1. Nasadte novou podložku.
2. Zašroubujte 4 šrouby (B).
3. Zašroubujte 4 šrouby (A).
4. Dotáhněte všech 8 šroubů.

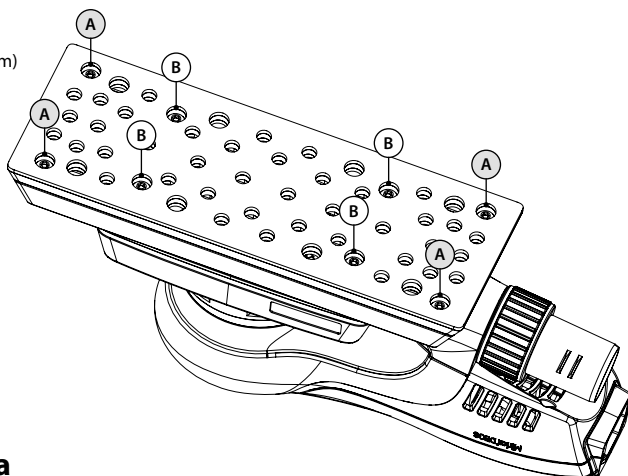

Ochranná přechodka

Ochranné přechodky Mirka jsou navrženy tak, aby chránily podložku před opotřebením při agresivním a nepřerušeném bezprašném broušení. Tyto cenově efektivní ochranné přechodky, umístěné mezi podložkou a brusným pruhem, je třeba pravidelně měnit. Ochranné přechodky prodlužují životnost podložky.



<https://www.mirka.com/accessories/pad-savers//>



Další servis

Servisní práce musí vždy provádět pouze kvalifikovaný personál. Pro udržení platnosti záruky a zajištění optimální úrovně bezpečnosti a funkčnosti nářadí musí být opravy a údržba prováděny autorizovaným servisním střediskem společnosti Mirka. Adresu nejbližšího servisního střediska Mirka vám sdělí zákaznické středisko nebo váš dealer společnosti Mirka.

Průvodce odstraňováním závad

Příznak	Možná příčina	Řešení
Kontrolka LED na brusce (vpravo) bliká červeně a zeleně.	Bruska je zapojena do hlavního přívodu elektrické energie s nevhodným napětím.	Zapojte brusku do přívodu energie s jmenovitým napětím určeným pro dané nářadí.
Po zapnutí se kontrolka LED na brusce (vpravo) nerozsvítí.	Napájecí kabel není správně připojen k brusce nebo do síťové zásuvky.	Zapojte kabel správně.
Kontrolka LED na brusce (vpravo) svítí červeně a otáčky při broušení klesají na 5 000 ot/min.	Příliš vysoká teplota brusky. Příliš velké dlouhodobé zatížení.	Na určitou dobu snižte zatížení brusky a otáčky se opět zvýší.
Kontrolka LED na brusce (vpravo) svítí červeně a otáčky jsou mírně nižší.	Příliš velké krátkodobé zatížení.	Snižte zatížení brusky a kontrolka LED (vpravo) automaticky změní barvu na zelenou.
Bruska se zastaví a kontrolka LED (vpravo) svítí červeně.	Nástroj je v bezpečnostním režimu kvůli vysoké teplotě.	Vyčkejte, dokud nástroj nevychladne.

Informace o likvidaci



NEBEZPEČÍ

Pokyny pro likvidaci starých elektrospotřebičů Nářadí určené k likvidaci znehodnoťte odstraněním napájecího kabelu. Pouze pro země EU. Elektrické nářadí se nesmí likvidovat společně s domovním odpadem. Směrnice 2002/95/ES, 2012/19/EU a 2003/108/ES o likvidaci elektrických a elektronických zařízení (a na jejich základě zavedené vnitrostátní právní předpisy) stanoví, že elektrické nářadí po konci životnosti musí být shromažďováno odděleně a odevzdáno autorizované organizaci k recyklaci.

Overensstemmelseserklæring

<p>Mirka Ltd, 66850 Jeppo, Finland, erklærer på vort eneansvar, at produkterne Mirka® DEOS 353, DEOS 383, DEOS 663 10.000 rpm elektrisk rystepudser (se tabellen "Tekniske data" for den pågældende model) for hvilke denne deklaration er gældende, er i overensstemmelse med følgende standarder eller andre normative dokumenter: EN 60745-1: 2006, EN 60745-2-4:2002 + A1, EN 55014-1: 2006 + A1:2009 + A2 2011, EN 55014-2:2015, EN 61000-3-2:2014, EN 61000-3-3:2013, EN 300 328 V2.1.1, EN 301 489-1 V2.1.1, EN 301 489-17 V3.1.1 i overensstemmelse med direktiverne 2006/42/EF, 2011/65/EU, 2014/53/EU.</p>		
<p>Jeppo 10.02.2019</p> <p>Sted og dato for udstedelse</p>	<p>MIRKA</p> <p>Virksomhed</p>	 <p>Stefan Sjöberg, CEO</p>
<p>Brugsanvisningen omfatter: Sprængskitse, Komponenttegninger, Overensstemmelseserklæring, Vigtigt, Advarsel, Forsigtig, Yderligere sikkerhedsadvarsler, Tekniske data, Støj- og vibrationsoplysninger, Korrekt brug af værktøjet, Arbejdsstationer, Sådan kommer du i gang, Brugsanvisning, Bluetooth, Vedligeholdelse, Udskiftning af underlagspuden, Pad saver, Yderligere service, Fejlfindingsguide, Bortskaffelsesoplysninger.</p>	<p>Producent / Leverandør Mirka Ltd 66850 Jeppo, Finland Tlf. +358 20 760 2111 Fax +358 20 760 2290 www.mirka.com</p>	

Oversettelse af den originale brugsanvisning. Vi forbeholder os ret til ændringer i denne brugervejledning uden forudgående varsel.

Vigtigt

Læs disse sikkerheds- og brugsanvisninger omhyggeligt inden installering, betjening eller vedligeholdelse af dette værktøj. Opbevar disse vejledninger et sikkert og tilgængeligt sted.

Påkrævede personlige værnemidler



Læs brugsanvisningen



Bær sikkerhedsbriller



Bær høreværn



Bær sikkerheds-handsker



Bær ansigtsmaske



Advarsel: Potentielt risikofyldt situation, der kan resultere i dødsfald eller alvorlig person- og/eller tingskade.
Forsigtig! Potentielt risikofyldt situation, der kan resultere i mindre eller moderat alvorlig person- og/eller tingskade.

Følgende bedes læst og overholdt

- General Industry Safety & Health Regulations, Part 1910, OSHA 2206 (generelle arbejdssikkerheds- og sundhedsregler, afsnit 1910), der kan rekvireres fra:
Superintendent of Documents; Government Printing Office; Washington DC 20402
- Nationale og regionale regulativer.

ADVARSEL

- Benyt altid personlige værnemidler i overensstemmelse med producentens anvisninger og lokale/nationale standarder, når dette værktøj benyttes.
- Der er kun garanti for værktøjets elektriske sikkerhed hvis der benyttes originale underlagspuder fra Mirka.
- Anvend ikke elværktøj, hvis du er træt eller under indflydelse af medikamenter, alkohol eller medicin.
- Læs materialesikkerhedsdatabladet (MSDS) for den overflade, der skal bearbejdes.
- Tilslut et udsugningsanlæg, når værktøjet benyttes. Et egnet udsugningsanlæg vil nedsætte mængden af skadeligt støv.
- Forsøg ikke at række længere ud, end du kan nå. Operatøren skal altid stå i en sikker position med et fast greb og stabilt fodfæste på et stabilt gulv.
- Undgå at være iført løsthængende tøj eller smykker. Hold hår, tøj og handsker væk fra bevægelige dele. Løsthængende tøj, smykker eller langt hår kan blive fanget af bevægelige dele.
- Oplever du fysiske problemer i hånd/håndled, skal du ophøre med at udføre dette arbejde og søge læge. Hånd-, håndleds- og armskader kan opstå, hvis du gentager de samme arbejdsbevægelser eller overeksponeres for vibrationer.
- Anvend ikke elværktøj i eksplosive miljøer, for eksempel tilstedeværelse af brandbare væsker, luftarter eller støv. Elektrisk værktøj danner gnister, der kan antænde støv eller dampe.

FORSIGTIG

- Hold arbejdsområdet ryddeligt og godt oplyst.
- Sørg altid for, at det emne, der skal slibes, er forsvarligt fastgjort.
- Afbryd altid strømforsyningen, inden du skifter slibeprodukt. Du skal sikre dig, at slibeproduktet er perfekt centreret og sikkert fastgjort til underlagspuden.
- Sørg for, at børn og tilskuere opholder sig på sikker afstand, mens et elværktøj er i brug. Svigtende koncentration eller uopmærksomhed kan medføre, at man mister kontrollen over værktøjet.
- Vær altid opmærksom på arbejdssikkerheden. Værktøjet må aldrig transporteres, opbevares eller efterlades uden opsyn med tilsluttet strømforsyning.
- Hold hænderne væk fra puden, mens maskinen er i brug.

Yderligere sikkerhedsadvarsler

- Læs hele brugsanvisningen igennem, inden værktøjet benyttes. Alle operatører skal være uddannet i korrekt og sikker brug af dette værktøj.
- Al vedligeholdelse skal udføres af uddannet personale. Kontakt et autoriseret Mirka-servicecenter vedr. service.
- Benyt altid værktøjet med residualstrømsbeskyttelse (RCD) med en anslået nominal reststrøm på 30 mA eller derunder.
- Strømforsyningsstik og stikforbindelse er ikke IEC-apparatstik. Benyt kun et originalt strømforsyningskabel fra Mirka. Mirkas strømforsyningskabel kan købes hos din Mirka-forhandler.
- Tjek værktøjet, underlagspuden, strømkablet og fittings regelmæssigt for slid.
- Rens eller udskift støvsugerposen dagligt. Støv kan være meget letantændeligt. Rensning eller udskiftning af posen sikrer endvidere optimal ydeevne.
- Tjek altid, at elværktøjets specifikationer svarer til strømforsyningen (V, Hz).
- Hvis værktøjet ikke fungerer korrekt, skal det øjeblikkelig tages ud af brug, og der skal sørges for service og reparation.

Tekniske data

Mirka® DEOS	353CV	383CV	Delta 663CV
Effekt	250 W	250 W	250 W
Netspænding	220–240 V AC	220–240 V AC	220–240 V AC
Hastighed	5.000–10.000 rpm	5.000–10.000 rpm	5.000–10.000 rpm
Rondel	3,0 mm (1/8")	3,0 mm (1/8")	3,0 mm (1/8")
Underlagspudens størrelse	81 × 133 mm (3 × 5")	70 × 198 mm (3 × 8")	100 × 150 × 150 mm (4 × 6 × 6")
Vægt	0,97 kg (2,1 lbs)	1,0 kg (2,2 lbs)	0,97 kg (2,1 lbs)
Beskyttelsesgrad	I	I	I

Støj- og vibrationsoplysninger

Målte værdier er bestemt i henhold til EN 60745.

Mirka® DEOS	353CV	383CV	Delta 663CV
Lydtryksniveau (L_{pA})	69 dB(A)	71 dB(A)	68 dB(A)
Lydeffektniveau (L_{WA})	80 dB(A)	82 dB(A)	79 dB(A)
Lydmålingsusikkerhed K	3,0 dB	3,0 dB	3,0 dB
Vibrationsemissionsværdi $a_{h,*}$	2,6 m/s ²	2,6 m/s ²	2,6 m/s ²
Vibrationsemissionsusikkerhed K*	1,5 m/s ²	1,5 m/s ²	1,5 m/s ²

Specifikationer kan blive ændret uden forudgående varsel. Modeludbuddet kan variere mellem de forskellige markeder.

* De i tabellen anførte værdier stammer fra laboratorietest i overensstemmelse med de anførte koder og standarder og er ikke tilstrækkelige til risikovurdering. Værdier, målt ved en specifik arbejdsplads, kan være højere end de anførte værdier. De faktiske eksponeringsværdier og størrelsen af den risiko- eller skadegrad, en person kan blive udsat for, er specifikke for den enkelte situation og afhænger af det omgivende miljø, personens måde at arbejde på, det specifikke materiale, der bearbejdes, arbejdsstationens udformning samt eksponeringstiden og brugerens fysiske kondition. Mirka Ltd påtager sig intet ansvar for konsekvenserne ved at benytte de anførte værdier i stedet for de faktiske eksponeringsværdier til brug ved en individuel sikkerhedsvurdering.

Yderligere oplysninger om arbejdssundhed og sikkerhed kan hentes på følgende hjemmesider:
<https://osha.europa.eu/en> (Europa) eller <http://www.osha.gov> (USA)

Korrekt brug af værktøjet

Denne slibemaskine er designet til slibning af alle typer materialer dvs. metal, træ, sten, plastik osv. med brug af slibematerialer, der er beregnet hertil. Slibemaskinen må ikke benyttes til andre formål end de specificerede uden efter samråd med producenten eller den af producenten autoriserede leverandør. Brug kun originale Mirka-underlagspuder, der er designet til optimal ydeevne. Andre underlagspuder kan nedsætte ydeevnen og vil øge vibrationerne. Køleluftaftræk på huset skal holdes rene og fri for blokeringer for at sikre luftcirkulationen. Reparationsarbejde må kun udføres af et autoriseret servicecenter.

Arbejdsstationer

Værktøjet er beregnet til at blive benyttet som håndværktøj. Det anbefales altid, at værktøjet kun benyttes, når man står på et stabilt gulv. Værktøjet kan benyttes i alle positioner, men inden det anvendes, skal brugeren anbringe sig i en sikker position, have et sikkert fodfæste og et fast greb om værktøjet og være opmærksom på, at slibemaskinen kan generere en vridningsreaktion. Se afsnittet "Brugsanvisning".

Sådan kommer du i gang

Tjek ved udpakning af værktøjet, at det er intakt og komplet og ikke er blevet beskadiget under transporten. Anvend aldrig et beskadiget værktøj.

Inden brug skal det tjekkes, at underlagsspuden er korrekt monteret og fastgjort. Forbind strømkablet til slibemaskinen. Forbind strømkablet til et jordet strømudtag (220–240 V AC, 50/60 Hz).

For at opnå den fulde effekt af dette værktøj anbefales det at bruge det sammen med Mirkas støvsuger samt Mirkas netslibeprodukter. Kombinationen af Mirkas slibemaskiner, netslibeprodukter og Mirkas støvsuger er fundamentet i Mirkas støvfrie slibeløsninger.

Strømkablet fra slibemaskinen er forbundet til netforsyningen foran på støvsugeren. Ved at forbinde slibemaskinens strømkabel til udtaget på støvsugeren er det muligt at benytte støvsugerens automatiske startfunktion.

Brugsanvisning

- Værktøjet er beregnet til at blive benyttet som håndværktøj. Værktøjet kan benyttes i alle positioner. Bemærk! Slibemaskinen kan udløse en vridningsreaktion, når den startes.
- Tjek, at slibemaskinen er afbrudt. Vælg et egnet slibeprodukt, og fastgør det sikkert på underlagsspuden. Kontroller, at slibeproduktet er centreret på underlagsspuden. For optimal ydeevne anbefaler vi, at dette værktøj kun benyttes sammen med andre produkter og tilhører fra Mirka.
- Tænd for slibemaskinen ved at trykke på On/Off-tasten, figur 1. Slibemaskinens LED (højre) lyser nu grønt.
- Slibemaskinen kan nu startes ved at trykke på betjeningshåndtaget.
- Hastigheden kan reguleres imellem 5.000 og maks. rpm ved at justere betjeningshåndtagets position.
- Maks. rpm kan justeres ved at trykke på RPM+ eller RPM–, figur 1. Rpm kan justeres i trin på 5.000, 6.000, 7.000, 7.500, 8.000, 9.000 og 10.000 rpm.
- Værktøjet har to tilstande for hastighedsstyring. I default-tilstand kan hastigheden justeres trinløst ved at ændre betjeningshåndtagets position. I den anden tilstand er hastigheden altid fastlåst til det indstillede maks. rpm, når værktøjet kører. Man skifter mellem de to styretilstande ved at trykke samtidig på RPM+ og RPM– knapperne.
- Ved slibeopgaver skal værktøjet altid anbringes på arbejdsfladen først og derefter startes. Fjern altid værktøjet fra emnets overflade, inden værktøjet stoppes.
- Når slibningen er afsluttet, afbrydes slibemaskinen ved at trykke på On/Off-tasten. Slibemaskinens LED (højre) slukker nu.

Bluetooth

Dette værktøj er forsynet med Bluetooth® lavenergi-teknologi og kan kobles til en app, hvorfra der er adgang til yderligere funktionalitet. Gå ind på www.mirka.com for yderligere information om appens funktionalitet samt om, hvad der er tilgængeligt i det land, hvor du bor.

Aktiver Bluetooth i din Mirka® DEOS på følgende måde:

1. Forbind strømkablet til en stikkontakt.
2. Tryk på rpm+–knappen og hold den inde, mens du tænder for udstyret med On/Off-knappen.
3. Venstre LED begynder at lyse (grønt) for at vise, at Bluetooth er aktiv.
4. Bluetooth bliver deaktiveret, når forbindelsen til stikkontakten afbrydes.

BEMÆRK! Hvis appen ikke er installeret, eller hvis den ikke er tilgængelig i dit land, skal Bluetooth ikke aktiveres.

Bluetooth®s wordmark og logo er registrerede trademarks ejet af Bluetooth SIG, Inc., og Mirka Ltd's brug af disse mærker er under licens. Andre trademarks og handelsnavne tilhører de respektive ejere.

Vedligeholdelse



Strømforsyningen skal altid frakobles inden vedligeholdelse!
Brug kun originale reservedele fra Mirka!

Udskiftning af underlagspuden

Underlagspuden er fikseret med 8 skruer.

A = 8 mm (kun på 70 × 198 mm)

B = 16 mm

Demontering

1. Anbring værktøjet med bunden i vejret.
2. Fjern de 4 skruer (A).
3. Fjern de 4 skruer (B).
4. Fjern underlagspuden.

Montering

1. Placer den nye pude.
2. Fastgør de 4 skruer (B).
3. Fastgør de 4 skruer (A).
4. Stram til sidst alle 8 skruer.

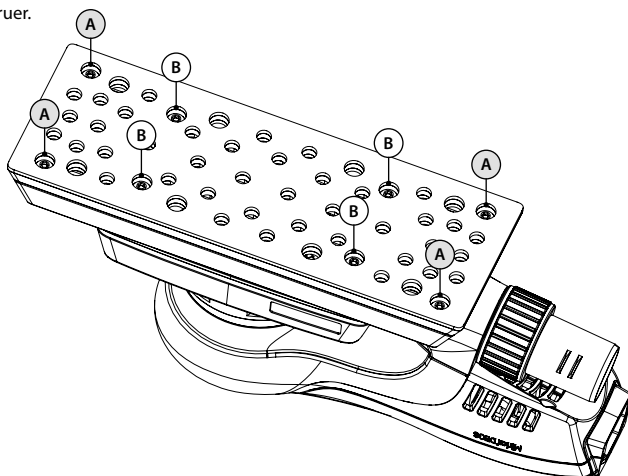

Pad saver

Mirkas Pad savere er designet til at beskytte underlagspuden mod slid i forbindelse med aggressiv og vedvarende slibning med netprodukter. Disse omkostningseffektive Pad savere, der anbringes mellem underlagspuden og slibestrippen, bør udskiftes regelmæssigt. Pad Savere forlænger underlagspudens levetid.



<https://www.mirka.com/accessories/pad-savers//>



Yderligere service

Service skal altid udføres af uddannet personale. For at bevare garantien på værktøjet og for at sikre, at værktøjet er optimalt sikkert og funktionsdygtigt, skal service udføres af et af Mirkas autoriserede servicecentre. Kontakt Mirkas kundeservice eller din Mirka-forhandler for at finde det nærmeste autoriserede kundeservicecenter.

Fejlfindingsguide

Symptom	Mulig årsag	Løsning
Slibemaskinens LED (højre) blinker skiftevis rødt og grønt.	Tilsluttet strømforsyning med forkert spænding.	Tilslut slibemaskinen til en strømforsyning, der svarer til værktøjets nominelle spænding.
Slibemaskinens LED (højre) lyser ikke, når der tændes for maskinen.	Strømledningen er ikke korrekt forbundet til slibemaskinen eller netstikket.	Forbind korrekt.
Slibemaskinens LED (højre) lyser rødt, og slibemaskinens hastighed falder til 5.000 rpm, når man sliber.	Slibemaskinen er blevet for varm. For høj langvarig belastning.	Reducer belastningen på slibemaskinen i et stykke tid, og slibemaskinens hastighed vil igen stige.
Slibemaskinens LED (højre) lyser rødt, og omløbsthastigheden er lettere nedsat.	For høj kortvarig belastning.	Lad slibemaskinen arbejde ved en lavere belastning, og LED (højre) vil automatisk skifte til grønt.
Slibemaskinen er stoppet, og LED (højre) lyser rødt.	Værktøjet er i sikkerhedstilstand på grund af høj temperatur.	Vent til værktøjet er kølet af.

Bortskaffelsesoplysninger



FARE

Bortskaffelsesvejledning for udtjente apparater. Gør udtjent elværktøj ubrugeligt ved at fjerne strømledningen. Kun for EU-lande. Elektrisk værktøj må ikke bortskaffes sammen med husholdningsaffald! I henhold til europadirektiverne 2002/95/EF, 2012/19/EU og 2003/108/EF om bortskaffelse af elektrisk og elektronisk udstyr samt implementering heraf i overensstemmelse med national lovgivning skal udtjent elektriske værktøj indsamles separat og afleveres på en miljøvenlig genbrugsplads.

Konformitätserklärung

<p>Mirka Ltd, 66850 Jeppo, Finland Wir erklären in alleiniger Verantwortung, dass die Produkte Mirka® DEOS 353, DEOS 383, DEOS 663 10 000 U/min Elektrischer Schwingschleifer (siehe Tabelle, „Produktkonfiguration/Spezifikationen“ für spezielle Modelle), auf die sich diese Erklärung beziehen, mit der/den folgende(n) Norm(en) oder dem/den normativen Dokument(en) übereinstimmt/en: EN 60745-1: 2006, EN 60745-2-4:2002 + A1, EN 55014-1: 2006 + A1:2009 + A2 2011, EN 55014-2:2015, EN 61000-3-2:2014, EN 61000-3-3:2013, EN 300 328 V2.1.1, EN 301 489-1 V2.1.1, EN 301 489-17 V3.1.1 gemäß den Bestimmungen der Richtlinien 2006/42/EG, 2011/65/EU, 2014/53/EU.</p>		
<p>Jeppo 10.02.2019</p> <p>Ort und Datum der Ausstellung</p>	<p>MIRKA</p> <p>Firma</p>	 <p>Stefan Sjöberg, CEO</p>
<p>Die Bedienungsanleitung umfasst: Explosionszeichnung, Teilleiste, Konformitätserklärung, Wichtig, Warnung, Vorsicht, Zusätzliche Sicherheitshinweise, Produktkonfiguration/-spezifikationen, Lautstärke und Vibrationen, Bestimmungsgemäße Verwendung, Arbeitsplatz, Inbetriebnahme des Werkzeugs, Anwendungshinweise, Bluetooth, Wartung, Austauschen des Schleiftellers, Schleiftellerschutz, Weitergehender Service, Fehlerbehebung, Information zur Entsorgung.</p>	<p>Fabrikant/Lieferant Mirka Ltd 66850 Jeppo, Finland Tel.: +358 20 7602111 Fax: +358 20 7602290 www.mirka.com</p>	

Übersetzung der Originalanweisung. Wir behalten uns das Recht vor, zu jeder Zeit ohne vorausgegangene Ankündigung Änderungen in diesem Handbuch vorzunehmen.

Wichtig

Lesen Sie die Sicherheitshinweise und die Bedienungsanleitung sorgfältig durch, bevor Sie das Gerät in Betrieb nehmen, bedienen oder warten. Bewahren Sie diese Bedienungsanleitung sorgfältig und griffbereit auf.

Erforderliche persönliche Schutzausrüstung



Bedienungs-
anleitung lesen



Schutzbrille
tragen



Gehörschutz
tragen



Sicherheits-
handschuhe tragen



Atemschutz-
maske tragen



Warnung: Mögliche Gefährdung, die zum Tod oder zu schweren Verletzungen und/oder Sachschäden führen kann.

Achtung: Mögliche Gefährdung, die zu leichten oder mittelschweren Verletzungen und/oder Sachschäden führen kann.

Bitte lesen und beachten

- Allgemeine Unfallverhütungs- und Gesundheitsvorschriften, Teil 1910, OSHA 2206, erhältlich bei: Superintendent of Documents; Government Printing Office; Washington DC 20402
- Nationale und örtliche Bestimmungen.

WARNUNG

- Tragen Sie bei der Verwendung dieser Maschine immer die erforderliche persönliche Schutzausrüstung in Übereinstimmung mit den Herstellerangaben und den lokalen/nationalen Normen.
- Die elektrische Sicherheit des Werkzeugs wird nur bei der Verwendung von Mirka Original-Schleiftellern garantiert.
- Verwenden Sie die Maschine nicht, wenn Sie müde sind oder unter dem Einfluss von Drogen, Alkohol oder Medikamenten stehen.
- Lesen Sie das Material Sicherheitsdatenblatt (Materials Safety Data Sheet, MSDS) für die Arbeitsoberfläche.
- Verwenden Sie das Werkzeug nur zusammen mit einem Staubabscheider. Eine geeignete Staubabsaugvorrichtung verringert das Aufkommen von gefährlichem Staub.
- Lehnen Sie sich nicht zu weit vor. Sie müssen immer einen sicheren Stand haben, um das Gleichgewicht nicht zu verlieren.
- Tragen Sie keine weite Kleidung oder Schmuck. Halten Sie Haare, Kleidung und Handschuhe in sicherem Abstand zu sich bewegenden Teilen. Lockere Kleidung, Schmuck oder langes Haar können von sich bewegenden Teilen erfasst werden.
- Stellen Sie die Arbeit ein und suchen Sie einen Arzt auf, wenn Beschwerden an Händen/Handgelenken auftreten. Eintönige Arbeiten und Bewegungsmuster sowie eine Überbeanspruchung durch Vibration können Verletzungen an den Händen, Handgelenken und Armen nach sich ziehen.
- Setzen Sie die Maschine niemals in explosionsgefährdeten Bereichen ein wie z. B. in der Nähe von brennbaren Flüssigkeiten, Gasen oder Staub. Elektrowerkzeuge erzeugen Funken, die den Staub oder die Dämpfe entzünden können.

VORSICHT

- Sorgen Sie für einen sauberen und gut beleuchteten Arbeitsplatz.
- Stellen Sie sicher, dass das zu schleifende Werkstück gut fixiert ist.
- Unterbrechen Sie vor dem Austauschen des Schleifmittels immer die Stromversorgung. Stellen Sie sicher, dass das Schleifmittel korrekt zentriert ist und fest am Schleifteller anliegt.
- Halten Sie beim Arbeiten mit einem Elektrowerkzeug immer Abstand zu Kindern und Zuschauern. Ablenkungen können dazu führen, dass Sie die Kontrolle über das Werkzeug verlieren.
- Achten Sie immer auf Arbeitssicherheit. Die Maschine darf niemals transportiert, verwahrt oder unbeaufsichtigt abgelegt werden, solange sie noch an die Stromversorgung angeschlossen ist.
- Halten Sie beim Arbeiten Ihre Hände vom Schleifteller fern.

Zusätzliche Sicherheitshinweise

- Bitte lesen Sie die Bedienungsanleitung durch, bevor Sie das Gerät in Betrieb nehmen. Alle Anwender müssen in vollem Umfang für den sicheren, vorschriftsmäßigen Umgang mit diesem Werkzeug geschult werden.
- Alle Wartungsarbeiten dürfen nur von geschultem Personal ausgeführt werden. Wenden Sie sich an ein autorisiertes Mirka Service-Center, wenn Ihre Maschine gewartet werden muss.
- Verwenden Sie das Werkzeug nur mit einem Fehlerstrom-Schutzschalter (RCD) mit einem Bemessungsfehlerstrom von maximal 30 mA.
- Stromsteckdose und Stecker sind nicht IEC-konforme Gerätesteckvorrichtungen. Verwenden Sie nur das Original Mirka-Netzkaabel, das Sie über Ihren Mirka-Vertriebs Händler beziehen können.
- Kontrollieren Sie das Gerät, den Schleifteller, das Netzkaabel und die Anschlüsse regelmäßig auf Verschleiß.
- Reinigen oder wechseln Sie den Staubbeutel der Absaugung täglich. Staub kann sehr feuergefährlich sein. Außerdem garantieren Sie so eine optimale Leistung des Geräts.
- Stellen Sie immer sicher, dass die Gerätespezifikationen den Angaben der Stromquelle (V, Hz) entsprechen.
- Nehmen Sie das Gerät sofort außer Betrieb, wenn eine Störung vorzuliegen scheint und veranlassen Sie umgehend, dass das Gerät gewartet und repariert wird.

Produktkonfiguration/-spezifikationen

Mirka® DEOS	353CV	383CV	Delta 663CV
Leistung	250 W	250 W	250 W
Netzspannung	220–240 VAC	220–240 VAC	220–240 VAC
Drehzahl	5 000–10 000 U/min	5 000–10 000 U/min	5 000–10 000 U/min
Hub	3,0 mm	3,0 mm	3,0 mm
Durchmesser Schleifteller	81 × 133 mm	70 × 198 mm	100 × 150 × 150 mm
Gewicht	0,97 kg	1,0 kg	0,97 kg
Schutzgrad	I	I	I

Lautstärke und Vibrationen

Messwerte ermittelt entsprechend EN 60745.

Mirka® DEOS	353CV	383CV	Delta 663CV
Schalldruckpegel (L_{pA})	69 dB(A)	71 dB(A)	68 dB(A)
Schalleistungspegel (L_{WA})	80 dB(A)	82 dB(A)	79 dB(A)
Messunsicherheit Lautstärke K	3,0 dB	3,0 dB	3,0 dB
Vibrationswerte a_n^*	2,6 m/s ²	2,6 m/s ²	2,6 m/s ²
Messunsicherheit Vibration K*	1,5 m/s ²	1,5 m/s ²	1,5 m/s ²

Spezifikationen können zu jeder Zeit ohne vorausgegangene Ankündigung geändert werden. Das Modellsortiment kann sich von Markt zu Markt unterscheiden.

- * Die Werte in den Tabellen stammen von Laborprüfungen in Übereinstimmung mit angegebenen Richtlinien und Grundnormen und sind nicht für eine Risikobewertung ausreichend. Die Werte an einem bestimmten Arbeitsplatz können höher als die erklärten Werte sein. Die tatsächlichen Werte und das tatsächliche Risiko/die tatsächliche Verletzungsgefahr, denen eine Person ausgesetzt wird, sind für jede Situation einmalig und von der Umgebung, der Arbeitsweise der betreffenden Person, dem verwendeten Material, dem Arbeitsplatz sowie von der Arbeitsdauer und der körperlichen Konstitution des Benutzers abhängig. Mirka Ltd kann nicht für die Folgen verantwortlich gemacht werden, wenn für jegliche individuelle Risikobewertung statt der tatsächlichen Expositionswerte die angegebenen Werte verwendet werden.

Weitere Informationen über Arbeitsgesundheit und -sicherheit sind auf folgenden Webseiten erhältlich: <https://osha.europa.eu/en> (Europa) oder <http://www.osha.gov> (USA)

Bestimmungsgemäße Verwendung

Diese Schleifmaschine ist für das Schleifen unterschiedlicher Materialarten, wie z. B. Metall, Holz, Stein, Kunststoff usw. vorgesehen, wobei ein für den jeweiligen Zweck geeignetes Schleifmittel zu verwenden ist. Verwenden Sie diese Maschine für andere Zwecke als die angegebenen, müssen Sie hierzu mit dem Hersteller oder einem der autorisierten Vertriebshändler Rücksprache halten. Verwenden Sie nur Mirka-Originalschleifteller, die für eine optimale Leistung ausgelegt sind. Andere Schleifteller können die Leistung verringern und die Vibration erhöhen. Sorgen Sie dafür, dass die Abluftführungen der Maschine sauber und frei sind, um eine gute Luftzufuhr sicherzustellen. Reparaturarbeiten dürfen nur von einem autorisierten Service Center ausgeführt werden.

Arbeitsplatz

Das Werkzeug ist als handgeführtes Werkzeug vorgesehen. Es wird empfohlen, bei Bedienung des Werkzeugs immer auf festem Boden zu stehen. Das Werkzeug kann in jeder Position bedient werden, sofern der Benutzer einen sicheren Stand hat, das Gerät fest in den Händen hält und sich darüber bewusst ist, dass die Schleifmaschine ein Drehmoment entwickeln kann. Siehe Abschnitt „Bedienungsanleitung“.

Inbetriebnahme des Werkzeugs

Achten Sie beim Auspacken immer darauf, dass die Maschine intakt, komplett und frei von Transportschäden ist. Verwenden Sie niemals ein beschädigtes Gerät.

Stellen Sie vor der Benutzung immer sicher, dass der Schleifteller richtig befestigt ist. Schließen Sie das Netzkabel am Gerät an. Verbinden Sie das Netzkabel mit einer geerdeten Steckdose (220–240 VAC, 50/60 Hz).

Um mit diesem Werkzeug eine optimale Leistung zu erzielen, wird empfohlen, die Maschine in Kombination mit dem Mirka-Industriesauger und Mirka-Netzschleifmitteln einzusetzen. Die Kombination von Mirka-Schleifmaschinen, Netzschleifmitteln und Staubabsaugereinheiten bildet die Basis von Mirkas staubfreien Schleiflösungen.

Das Netzkabel der Schleifmaschine wird mit der Ausgangsbuchse an der Vorderseite des Staubsaugers verbunden. Hierdurch ist es möglich, die Autostart-Funktion des Staubsaugers zu verwenden.

Anwendungshinweise

- Das Werkzeug ist für den Einsatz als handgeführtes Gerät bestimmt. Es kann in jeder Position eingesetzt werden. Hinweis: Die Schleifmaschine entwickelt bereits beim Start ein Drehmoment.
- Vergewissern Sie sich, dass die Schleifmaschine ausgeschaltet ist. Wählen Sie ein passendes Schleifmittel aus und befestigen Sie es am Schleifteller. Stellen Sie sicher, dass das Schleifmittel korrekt zentriert ist und fest am Schleifteller anliegt. Für eine optimale Leistung empfehlen wir, dieses Werkzeug mit anderen Mirka-Produkten und -Zubehöerteilen zu verwenden.
- Schalten Sie die Schleifmaschine ein, indem Sie die Ein/Aus-Taste betätigen, siehe Abb. 1. Die (rechte) LED-Anzeige der Schleifmaschine leuchtet jetzt grün.
- Die Schleifmaschine kann nun durch Eindrücken des Hebels in Betrieb genommen werden.
- Die Drehzahl kann durch Regeln der Hebelstellung zwischen 5 000 U/min und der maximalen Drehzahl eingestellt werden.
- Die maximale Drehzahl kann durch Betätigen der rpm+ oder rpm– Tasten geändert werden, siehe Abb. 1. Die Drehzahl kann in Schritten von 5 000, 6 000, 7 000, 7 500, 8 000, 9 000 und 10 000 U/min verändert werden.
- Die Maschine hat zwei Betriebsarten zum Einstellen der Geschwindigkeit. In der Standardbetriebsart wird die Drehzahl linear durch Ändern der Hebelposition gesteuert. In der anderen Betriebsart läuft die Maschine mit der eingestellten Max.-Drehzahl, sobald sie eingeschaltet wird. Um zwischen den Betriebsarten zu wechseln, drücken Sie die rpm+ und rpm– Tasten gleichzeitig.
- Legen Sie das Werkzeug immer erst auf der zu bearbeitenden Fläche ab, bevor Sie es starten. Heben Sie das Werkzeug von der zu bearbeitenden Fläche, bevor Sie den Schleifvorgang beenden.
- Schalten Sie die Schleifmaschine nach dem Schleifvorgang mithilfe der Ein/Aus-Taste aus. Darauf erlischt (rechte) LED-Anzeige der Schleifmaschine.

Bluetooth

Dieses Werkzeug ist mit der Bluetooth® Niedrigenergie-Technologie ausgerüstet und kann mit einer App verbunden werden, über die auf weitere Werkzeugfunktionen zugegriffen werden kann. Weitere Informationen über die App-Funktionalität und ob diese in Ihrem Land verfügbar ist, erhalten Sie auf www.mirka.com.

Aktivieren Sie Bluetooth auf Ihrer Mirka DEOS wie folgt:

1. Schließen Sie das Anschlusskabel an die Stromversorgung an.
2. Drücken und halten Sie die rpm+-Taste während Sie das Werkzeug mit der Ein/Aus-Taste einschalten.
3. Die linke LED (grün) beginnt zu leuchten, um anzuzeigen, dass Bluetooth aktiviert ist.
4. Bluetooth wird deaktiviert, sobald das Werkzeug von der Stromversorgung getrennt wird.

HINWEIS! Wenn die App nicht installiert oder in Ihrem Land nicht verfügbar ist, darf Bluetooth nicht aktiviert werden.

Die Bluetooth®-Wortmarke und -Logos sind Eigentum der Bluetooth SIG, Inc. Die Nutzung dieser Marken durch Mirka Ltd erfolgt unter Lizenz. Andere Marken und Produktnamen sind Eigentum der jeweiligen Rechteinhaber.

Wartung



Vor Beginn der Wartungsarbeiten sicherstellen, dass die Maschine von der Stromversorgung getrennt ist!
Verwenden Sie ausschließlich Mirka-Originalersatzteile!

Austauschen des Schleiftellers

Der Schleifteller ist mit acht Schrauben befestigt.

A = 8 mm (nur bei 70 × 198 mm)

B = 16 mm

Entfernen

1. Drehen Sie das Werkzeug mit der Unterseite nach oben.
2. Entfernen Sie die vier Schrauben (A).
3. Entfernen Sie die vier Schrauben (B).
4. Entfernen Sie den Schleifteller

Installieren

1. Setzen Sie den neuen Schleifteller ein
2. Montieren Sie die vier Schrauben (B).
3. Montieren Sie die vier Schrauben (A).
4. Ziehen Sie alle acht Schrauben noch einmal nach.

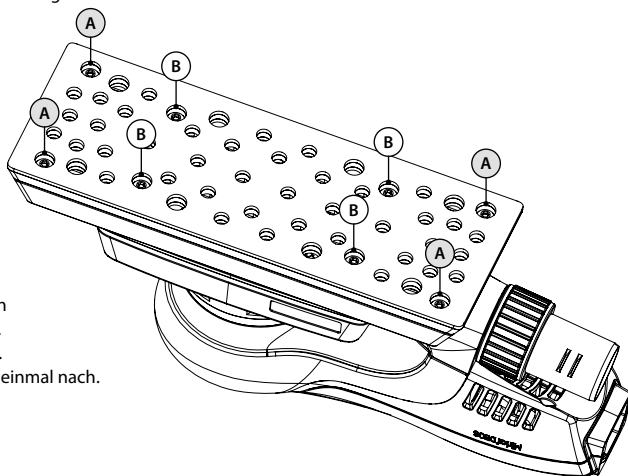

Schleiftellerschutz

Mirkas Schleiftellerschutz wurde als Verschleißschutz für den Schleifteller bei aggressivem, kontinuierlichem Schleifen mit Netzschleifmitteln entwickelt. Der kosteneffiziente Schleiftellerschutz wird zwischen den Schleifteller und den Schleifmittelstreifen eingesetzt und sollte regelmäßige gewechselt werden. Der Schleiftellerschutz verlängert die Lebensdauer des Schleiftellers.

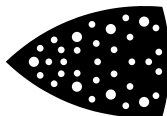
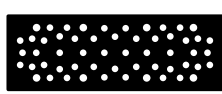

<https://www.mirka.com/accessories/pad-savers//>



Weitergehender Service

Der Service darf nur von geschultem Personal ausgeführt werden. Um den Garantieanspruch zu bewahren und eine optimale Werkzeugfunktion und -sicherheit sicherzustellen, muss der Service von einem autorisierten Mirka Service-Center ausgeführt werden. Wenden Sie sich an den Mirka Kundendienst oder Ihren Mirka Vertriebshändler, um ein Mirka Service-Center in Ihrer Nähe zu finden.

Fehlerbehebung

Symptom	Mögliche Ursache	Lösung
Die (rechte) LED-Anzeige blinkt abwechselnd rot und grün.	Das Gerät ist an eine Steckdose mit falscher Spannung angeschlossen.	Schließen Sie die Schleifmaschine an eine Netzsteckdose an, die mit der Nennspannung der Maschine übereinstimmt.
Beim Einschalten leuchtet die (rechte) LED-Anzeige der Schleifmaschine nicht.	Das Stromkabel ist nicht richtig an der Schleifmaschine oder der Netzsteckdose angeschlossen.	Schließen Sie es richtig an.
Die (rechte) LED-Anzeige der Schleifmaschine leuchtet rot und die Drehzahl des Geräts sinkt während des Schleifvorgangs auf 5 000 U/min ab.	Die Temperatur in der Schleifmaschine ist zu hoch. Der Druck auf das Gerät ist für längere Zeit zu hoch.	Üben Sie für einen Moment weniger Druck auf die Schleifmaschine aus, dann steigt die Drehzahl des Geräts wieder.
Die (rechte) LED-Anzeige der Schleifmaschine leuchtet rot, die Drehzahl reduziert sich leicht.	Der Druck auf das Gerät ist für einen kurzen Moment zu hoch.	Üben Sie weniger Druck auf das Gerät aus, dann schaltet die (rechte) LED-Anzeige automatisch wieder auf grün.
Die Schleifmaschine hat angehalten und die (rechte) LED leuchtet rot.	Das Werkzeug befindet sich aufgrund der hohen Temperatur im Sicherheitsmodus.	Warten, bis das Werkzeug abgekühlt ist.

Information zur Entsorgung



GEFAHR

Entsorgungsrichtlinien für Altgeräte! Die Geräte müssen durch Entfernen des Netzkabels unbrauchbar gemacht werden. Nur für EU-Mitgliedsstaaten. Elektrowerkzeuge dürfen nicht als Hausmüll entsorgt werden. In Übereinstimmung mit den EU-Richtlinien 2002/95/EG, 2012/19/EU + 2003/108/EG über die Entsorgung von Elektro- und Elektronik-Altgeräten und deren Umsetzung in nationales Recht müssen Elektrowerkzeuge, die das Ende ihrer Lebensdauer erreicht haben, getrennt entsorgt und einer umweltgerechten Wiederverwertung zugeführt werden.

Δήλωση συμμόρφωσης

<p>Mirka Ltd, 66850 Jeppo, Φινλανδία δηλώνουμε με αποκλειστική ευθύνη ότι τα προϊόντα Ηλεκτρικό παλμικό τριβείο DEOS 353, DEOS 383, DEOS 663 10.0000 σ.α.λ. της Mirka® (βλ. τον πίνακα "Τεχνικά στοιχεία" για το συγκεκριμένο μοντέλο), στο οποίο αναφέρεται η παρούσα δήλωση, συμμορφώνονται με τα παρακάτω πρότυπα και άλλα κανονιστικά έντυπα: EN 60745-1: 2006, EN 60745-2-4:2002 + A1, EN 55014-1: 2006 + A1:2009 + A2 2011, EN 55014-2:2015, EN 61000-3-2:2014, EN 61000-3-3:2013, EN 300 328 V2.1.1, EN 301 489-1 V2.1.1, EN 301 489-17 V3.1.1, σύμφωνα με τους κανονισμούς 2006/42/ΕΚ, 2011/65/ΕΕ, 2014/53/ΕΕ.</p>		
<p>Jeppo 10/02/2019</p> <p>Τόπος και ημερομηνία έκδοσης</p>	<p>MIRKA</p> <p>Εταιρεία</p>	 <p>Stefan Sjöberg, Διευθύνων σύμβουλος</p>
<p>Οι οδηγίες χρήσης περιλαμβάνουν: Αναλυτική απεικόνιση, Λίστα εξαρτημάτων, Δήλωση συμμόρφωσης, Σημαντικό, Προειδοποίηση, Προσοχή, Πρόσθετες προειδοποιήσεις ασφαλείας, Πίνακας τεχνικών στοιχείων, Πληροφορίες θορύβου και δονήσεων, Σωστή χρήση του εργαλείου, Σταθμοί εργασίας, Τα πρώτα βήματα, Οδηγίες χρήσης, Bluetooth, Συντήρηση, Αντικατάσταση του πέλματος, Προστατευτικό πέλματος, Περαιτέρω σέρβις, Οδηγός αντιμετώπισης προβλημάτων, Πληροφορίες για την απόρριψη.</p>	<p>Κατασκευαστής / Προμηθευτής Mirka Ltd 66850 Jeppo, Φινλανδία Τηλ. +358 20 760 2111 Φαξ +358 20 760 2290 www.mirka.com</p>	

Μετάφραση των πρωτότυπων οδηγιών. Διατηρούμε το δικαίωμα να επιφέρουμε αλλαγές στο παρόν εγχειρίδιο χωρίς προηγούμενη ειδοποίηση.

Σημαντικό

Διαβάστε προσεκτικά τις υποδείξεις ασφαλείας και τις οδηγίες χρήσης που ακολουθούν πριν εγκαταστήσετε, χρησιμοποιήσετε ή συντηρήσετε το παρόν εργαλείο. Φυλάξτε τις οδηγίες σε ασφαλές και προσβάσιμο μέρος.

Απαιτούμενος ατομικός εξοπλισμός ασφαλείας



Διαβάστε το εγχειρίδιο χρήστη



Φοράτε γυαλιά ασφαλείας



Φοράτε προστατευτικό ακοής



Φοράτε γάντια ασφαλείας



Φοράτε προσωπίδα



Προειδοποίηση: Δυνητικά επικίνδυνη κατάσταση που ενδέχεται να προκαλέσει σοβαρό τραυματισμό ή θάνατο και/ή υλικές ζημιές.

Προσοχή: Δυνητικά επικίνδυνη κατάσταση που ενδέχεται να προκαλέσει ελαφρύ ή μέτριο τραυματισμό και/ή υλικές ζημιές.

Ανάγνωση και συμμόρφωση

- Γενικοί κανονισμοί βιομηχανικής ασφάλειας και υγιεινής, Μέρος 1910, OSHA 2206, διαθέσιμο από: Superintendent of Documents; Government Printing Office; Washington DC 20402
- Κρατικοί και τοπικοί κανονισμοί



ΠΡΟΕΙΔΟΠΟΙΗΣΗ

- Φοράτε πάντα τον απαιτούμενο ατομικό εξοπλισμό ασφαλείας σύμφωνα με τις υποδείξεις του κατασκευαστή και τα τοπικά/εθνικά πρότυπα, όταν χρησιμοποιείτε αυτό το εργαλείο.
- Η ηλεκτρική ασφάλεια του εργαλείου διασφαλίζεται μόνο με τη χρήση γνήσιων πελμάτων της Mirka.
- Μη χρησιμοποιείτε ηλεκτρικά εργαλεία αν είστε κουρασμένοι ή υπό την επήρεια ναρκωτικών ουσιών, οινοπνεύματος ή φαρμάκων.
- Διαβάστε το δελτίο δεδομένων ασφαλείας υλικών (MSDS) για την επιφάνεια κατεργασίας.
- Χρησιμοποιείτε το εργαλείο με μονάδα αναρρόφησης σκόνης. Μια κατάλληλη μονάδα αναρρόφησης σκόνης μειώνει την ποσότητα της επικίνδυνης σκόνης.
- Μην τεντώνεστε υπερβολικά. Ο χειριστής πρέπει να είναι πάντα σε σταθερή στάση, να σφίγγει καλά το εργαλείο και να στέκεται σταθερά πάνω σε σταθερό δάπεδο.
- Μη φοράτε φαρδιά ρούχα ή κοσμήματα. Κρατήστε τα μαλλιά, τα ρούχα και τα γάντια σε απόσταση από κινούμενα μέρη. Τα φαρδιά ρούχα, τα κοσμήματα ή τα μακριά μαλλιά ενδέχεται να πιαστούν στα κινούμενα μέρη.
- Αν αισθανθείτε ενοχλήσεις στο χέρι/τον καρπό, σταματήστε την εργασία και επισκεφθείτε γιατρό. Οι επαναλαμβανόμενες εργασίες ή κινήσεις και η υπερβολική έκθεση σε δονήσεις ενδέχεται να προκαλέσουν τραυματισμούς στο χέρι, τον καρπό και το βραχίονα.
- Μη χρησιμοποιείτε ηλεκτρικά εργαλεία σε εκρηκτική ατμόσφαιρα, για παράδειγμα, υπό την παρουσία εύφλεκτων υγρών, αερίων ή σκόνης. Τα ηλεκτρικά εργαλεία δημιουργούν σπινθήρες, που μπορεί να προκαλέσουν ανάφλεξη της σκόνης ή των αναθυμιάσεων.



ΠΡΟΣΟΧΗ

- Διατηρείτε το χώρο εργασίας καθαρό και καλά φωτισμένο.
- Να βεβαιώνετε πάντοτε ότι το τεμάχιο που πρόκειται να τριφτεί είναι καλά στερεωμένο.
- Πριν αλλάξετε το μέσο τριψίματος, αποσυνδέετε πάντοτε την πηγή ρεύματος. Βεβαιωθείτε ότι το μέσο τριψίματος είναι απόλυτα κεντραρισμένο και καλά στερεωμένο στο πέλμα.
- Διατηρείτε τα παιδιά και τα παρευρισκόμενα άτομα σε απόσταση όταν χρησιμοποιείτε ένα ηλεκτρικό εργαλείο. Αν αποσπαστεί η προσοχή σας, ενδέχεται να χάσετε τον έλεγχο του εργαλείου.
- Δίνετε πάντοτε προσοχή στην ασφάλεια κατά την εργασία. Μη μεταφέρετε, μην αποθηκεύετε και μην αφήνετε ποτέ το εργαλείο χωρίς επιτήρηση όταν είναι συνδεδεμένο στην πηγή ρεύματος.
- Διατηρείτε τα χέρια σας μακριά από το πέλμα κατά τη χρήση.



Πρόσθετες προειδοποιήσεις ασφαλείας

- Διαβάστε όλες τις οδηγίες πριν χρησιμοποιήσετε το παρόν εργαλείο. Όλοι οι χειριστές πρέπει να έχουν καταρτιστεί πλήρως ως προς την ορθή και ασφαλή χρήση του παρόντος εργαλείου.
- Όλες οι εργασίες συντήρησης πρέπει να εκτελούνται από καταρτισμένο προσωπικό. Για το σέρβις επικοινωνήστε με εξουσιοδοτημένο κέντρο σέρβις της Mirka.
- Χρησιμοποιείτε πάντοτε τα εργαλεία με διάταξη προστασίας ρεύματος διαρροής (RCD), με ονομαστική τιμή ρεύματος διαρροής 30 mA ή μικρότερη.
- Η υποδοχή και το φις τροφοδοσίας δεν ακολουθούν τα πρότυπα IEC για συνδεδεμένες συσκευές. Χρησιμοποιείτε μόνο γνήσιο καλώδιο τροφοδοσίας της Mirka. Μπορείτε να προμηθευτείτε το καλώδιο τροφοδοσίας από τον αντιπρόσωπο Mirka της περιοχής σας.
- Ελέγχετε τακτικά για φθορά το εργαλείο, το πέλμα, το καλώδιο τροφοδοσίας και τα εξαρτήματα.
- Καθαρίζετε ή αντικαθιστάτε καθημερινά τη σακούλα συλλογής της συσκευής αναρρόφησης σκόνης. Η σκόνη μπορεί να είναι πολύ εύφλεκτη. Επίσης, ο καθαρισμός ή η αντικατάσταση της σακούλας εξασφαλίζει βέλτιστη απόδοση.
- Να βεβαιώνετε πάντοτε ότι τα τεχνικά χαρακτηριστικά του ηλεκτρικού εργαλείου αντιστοιχούν στην πηγή ρεύματος (V, Hz).
- Αν το εργαλείο παρουσιάσει δυσλειτουργία, σταματήστε αμέσως τη χρήση του και κανονίστε για σέρβις και επισκευή.

Τεχνικά στοιχεία

Mirka® DEOS	353CV	383CV	Delta 663CV
Ισχύς	250 W	250 W	250 W
Τάση ηλεκτρικού δικτύου	220–240 VAC	220–240 VAC	220–240 VAC
Ταχύτητα	5.000–10.000 σ.α.λ.	5.000–10.000 σ.α.λ.	5.000–10.000 σ.α.λ.
Μέγεθος τροχαίας	3,0 mm (1/8")	3,0 mm (1/8")	3,0 mm (1/8")
Μέγεθος πέλματος	81 × 133 mm (3 × 5")	70 × 198 mm (3 × 8")	100 × 150 × 150 mm (4 × 6 × 6")
Βάρος	0,97 kg (2,1 lbs)	1,0 kg (2,2 lbs)	0,97 kg (2,1 lbs)
Βαθμός προστασίας	I	I	I

Πληροφορίες θορύβου και δονήσεων

Οι τιμές μέτρησης προσδιορίστηκαν σύμφωνα με το EN 60745.

Mirka® DEOS	353CV	383CV	Delta 663CV
Στάθμη ηχητικής πίεσης (L_{pA})	69 dB(A)	71 dB(A)	68 dB(A)
Στάθμη ηχητικής ισχύος (L_{WA})	80 dB(A)	82 dB(A)	79 dB(A)
Αβεβαιότητα μέτρησης ήχου K	3,0 dB	3,0 dB	3,0 dB
Τιμή εκπομπής δονήσεων a_h^*	2,6 m/s ²	2,6 m/s ²	2,6 m/s ²
Αβεβαιότητα εκπομπής δονήσεων K*	1,5 m/s ²	1,5 m/s ²	1,5 m/s ²

Τα τεχνικά χαρακτηριστικά ενδέχεται να αλλάξουν χωρίς προηγούμενη ειδοποίηση. Η σειρά μοντέλων μπορεί να διαφέρει ανάλογα με την αγορά.

* Οι τιμές που αναφέρονται στον πίνακα προέρχονται από δοκιμές σε εργαστήριο σύμφωνα με τους προβλεπόμενους κώδικες και πρότυπα, και δεν αρκούν για εκτιμήσεις κινδύνων. Οι τιμές μέτρησης σε συγκεκριμένο χώρο εργασίας ενδέχεται να είναι υψηλότερες από τις τιμές που δηλώνονται. Οι τιμές της πραγματικής έκθεσης και το ύψος του κινδύνου ή της βλαβερής επίδρασης σε άτομο διαφέρουν κατά περίπτωση και εξαρτώνται από το περιβάλλον, τον τρόπο χειρισμού του εργαλείου, το υλικό που υποβάλλεται στην κατεργασία, το σχεδιασμό του σταθμού εργασίας καθώς και από το χρόνο έκθεσης και τη φυσική κατάσταση του χρήστη. Η εταιρεία Mirka Ltd δεν φέρει ευθύνη για τις συνέπειες της χρήσης των δηλωμένων τιμών αντί των τιμών πραγματικής έκθεσης για την εκτίμηση οποιουδήποτε ατομικού κινδύνου.

Περισσότερες πληροφορίες για την υγιεινή και την ασφάλεια στην εργασία μπορούν να ληφθούν από τους παρακάτω ιστότοπους:

<https://osha.europa.eu/en> (Ευρώπη) ή <http://www.osha.gov> (ΗΠΑ)

Σωστή χρήση του εργαλείου

Το παρόν τριβείο έχει σχεδιαστεί για να τρίβει υλικό κάθε τύπου, δηλαδή μέταλλα, ξύλο, πέτρα, πλαστικά κ.τ.λ. με μέσα τριψίματος που προορίζονται για το σκοπό αυτόν. Μη χρησιμοποιείτε το παρόν τριβείο για σκοπό διαφορετικό από αυτόν για τον οποίο προβλέπεται χωρίς να συμβουλευτείτε τον κατασκευαστή ή τον εξουσιοδοτημένο από αυτόν προμηθευτή. Χρησιμοποιείτε μόνο γνήσια πέλματα Mirka που είναι σχεδιασμένα για βέλτιστη απόδοση. Με άλλα πέλματα ενδέχεται να περιοριστεί η απόδοση και να παράγονται εντονότερες δονήσεις. Οι σχισμές αερισμού στο περίβλημα πρέπει να διατηρούνται καθαρές και απαλλαγμένες από εμφράξεις, για να διασφαλίζεται η κυκλοφορία του αέρα. Οποιαδήποτε εργασία συντήρησης επιτρέπεται να εκτελεστεί μόνο από εξουσιοδοτημένο κέντρο σέρβις.

Σταθμοί εργασίας

Το παρόν εργαλείο προορίζεται για χρήση ως εργαλείο χειρός. Συνιστάται πάντοτε να στέκεται ο χειριστής πάνω σε σταθερό δάπεδο όταν χρησιμοποιεί το εργαλείο. Μπορεί να χρησιμοποιηθεί σε οποιαδήποτε θέση, εφόσον ο χειριστής έχει λάβει σταθερή στάση, πιάνει σταθερά το εργαλείο και πατά σταθερά στο πάτωμα, και εφόσον έχει επίγνωση του ότι το τριβείο μπορεί να δημιουργήσει μια ροπή αντίδρασης. Βλ. την ενότητα "Οδηγίες χρήσης".

Τα πρώτα βήματα

Όταν βγάλετε το εργαλείο από τη συσκευασία του, βεβαιωθείτε ότι είναι άθικτο, πλήρες και ότι δεν έχει υποστεί ζημιές λόγω μεταφοράς. Μη χρησιμοποιείτε ποτέ εργαλείο που παρουσιάζει ζημιά.

Πριν από τη χρήση, βεβαιωθείτε ότι το πέλμα είναι καλά τοποθετημένο και σφιγμένο. Συνδέστε το καλώδιο τροφοδοσίας στο τριβείο. Συνδέστε το καλώδιο τροφοδοσίας σε γειωμένη πρίζα (220–240 VAC, 50/60 Hz).

Για να έχει το παρόν εργαλείο τη μέγιστη απόδοση, συνιστάται να χρησιμοποιείται σε συνδυασμό με τη συσκευή αναρρόφησης σκόνης της Mirka και με τα προϊόντα λειαντικού πλέγματος της Mirka. Τα τριβεία της Mirka, σε συνδυασμό με τα προϊόντα πλέγματος τριψίματος και τη συσκευή αναρρόφησης σκόνης της Mirka αποτελούν τη βάση των συστημάτων της Mirka για τρίψιμο χωρίς σκόνη.

Το καλώδιο τροφοδοσίας του τριβείου συνδέεται στην πρίζα παροχής ρεύματος που υπάρχει στο εμπρός μέρος της συσκευής αναρρόφησης σκόνης. Συνδέοντας το καλώδιο τροφοδοσίας του τριβείου στην πρίζα της συσκευής αναρρόφησης, μπορείτε να χρησιμοποιήσετε τη λειτουργία αυτόματης ενεργοποίησης της συσκευής αναρρόφησης σκόνης.

Οδηγίες χρήσης

- Το παρόν εργαλείο προορίζεται για χρήση ως εργαλείο χειρός. Το εργαλείο μπορεί να χρησιμοποιηθεί σε οποιαδήποτε θέση. Σημειώση! Το τριβείο μπορεί να αναπτύξει μια ροπή αντίδρασης κατά την εκκίνηση.
- Βεβαιωθείτε ότι το τριβείο είναι απενεργοποιημένο. Επιλέξτε κατάλληλο μέσο τριψίματος και στερεώστε το στο πέλμα. Βεβαιωθείτε ότι το μέσο τριψίματος είναι κεντραρισμένο στο πέλμα. Για να έχει το παρόν εργαλείο τη μέγιστη απόδοση, συνιστάται να χρησιμοποιείται σε συνδυασμό με άλλα προϊόντα και παρελκόμενα της Mirka.
- Ενεργοποιήστε το τριβείο πατώντας το πλήκτρο On/Off, Σχήμα 1. Η λυχνία LED (δεξιά) του τριβείου γίνεται πράσινη.
- Το τριβείο μπορεί πλέον να τεθεί σε λειτουργία με πάτημα του μοχλού.
- Η ταχύτητα μπορεί να ρυθμιστεί από 5.000 έως το μέγιστο αριθμό σ.α.λ. με ρύθμιση της θέσης του μοχλού.
- Οι μέγιστες σ.α.λ. μπορούν να ρυθμιστούν με πάτημα των πλήκτρων grm+ ή grm-, Σχήμα 1. Οι σ.α.λ. μπορούν να ρυθμιστούν κατά βήματα σε 5.000, 6.000, 7.000, 7.500, 8.000, 9.000 και 10.000 σ.α.λ.
- Το εργαλείο έχει δύο τρόπους ρύθμισης της ταχύτητας. Στον προεπιλεγμένο τρόπο, η ταχύτητα ρυθμίζεται γραμμικά με αλλαγή της θέσης του μοχλού. Στον άλλο τρόπο λειτουργίας, η ταχύτητα παραμένει πάντοτε σταθερή στις ρυθμισμένες μέγιστες σ.α.λ. όσο το εργαλείο είναι σε λειτουργία. Όταν τα πλήκτρα grm+ και grm- πατιούνται ταυτόχρονα, το εργαλείο εναλλάσσεται ανάμεσα στους δύο τρόπους ρύθμισης.
- Κατά το τρίψιμο, τοποθετείτε πάντοτε πρώτα το εργαλείο πάνω στην επιφάνεια κατεργασίας πριν ενεργοποιήσετε το εργαλείο. Απομακρύνετε πάντοτε το εργαλείο από την επιφάνεια κατεργασίας πριν απενεργοποιήσετε το εργαλείο.
- Όταν το τρίψιμο ολοκληρωθεί, απενεργοποιήστε το τριβείο με πάτημα του πλήκτρου On/Off. Η λυχνία LED (δεξιά) του τριβείου είναι πλέον σβηστή.

Bluetooth

Το παρόν εργαλείο είναι εξοπλισμένο με τεχνολογία χαμηλής ενέργειας Bluetooth® και μπορεί να συνδεθεί σε ένα app που επιτρέπει πρόσβαση σε πρόσθετες λειτουργίες του εργαλείου. Για περισσότερες πληροφορίες σχετικά με τις λειτουργίες του app και για να μάθετε αν αυτό είναι διαθέσιμο στη χώρα σας, επισκεφθείτε την ιστοσελίδα www.mirka.com.

Ενεργοποιήστε το Bluetooth στο Mirka® DEOS ακολουθώντας την παρακάτω διαδικασία:

1. Συνδέστε το καλώδιο τροφοδοσίας στην πρίζα ρεύματος.
2. Πιέστε και κρατήστε πατημένο το κουμπί grm+ καθώς ενεργοποιείτε το εργαλείο με το κουμπί On/Off.
3. Το αριστερό LED ανάβει (πράσινο) για να δηλώσει ότι το Bluetooth είναι ενεργό.
4. Το Bluetooth απενεργοποιείται όταν το εργαλείο αποσυνδεθεί από την πρίζα ρεύματος.

ΣΗΜΕΙΩΣΗ! Αν το app δεν έχει εγκατασταθεί ή δεν είναι διαθέσιμο στη χώρα σας, το Bluetooth δεν θα πρέπει να ενεργοποιηθεί.

Το λεκτικό σήμα Bluetooth® και οι λογότυποι είναι κατατεθέντα σήματα που ανήκουν στην Bluetooth SIG, Inc. και οποιαδήποτε χρήση των σημάτων αυτών από την Mirka Ltd υπόκειται σε άδεια. Τα άλλα εμπορικά σήματα και εμπορικές ονομασίες ανήκουν στους αντίστοιχους ιδιοκτήτες τους.

Συντήρηση



Αποσυνδέετε πάντοτε την τροφοδοσία πριν από την συντήρηση!
Χρησιμοποιείτε μόνο γνήσια ανταλλακτικά Mirka.

Αντικατάσταση του πέλματος

Το πέγμα είναι στερεωμένο με 8 βίδες.

A = 8 mm (μόνο για 70 × 198 mm)

B = 16 mm

Αφαίρεση

1. Γυρίστε το εργαλείο ανάποδα.
2. Αφαιρέστε τις 4 βίδες (A).
3. Αφαιρέστε τις 4 βίδες (B).
4. Αφαιρέστε το πέγμα.

Εγκατάσταση

1. Τοποθετήστε το νέο πέγμα.
2. Τοποθετήστε τις 4 βίδες (B).
3. Τοποθετήστε τις 4 βίδες (A).
4. Τέλος, σφίξτε όλες τις 8 βίδες.

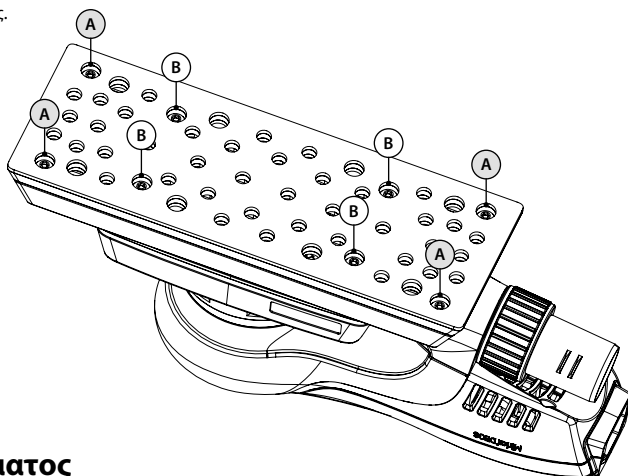

Προστατευτικό πέλματος

Τα προστατευτικά πέλματος της Mirka έχουν σχεδιαστεί για να προστατεύουν το πέγμα από φθορά κατά το έντονο και συνεχόμενο τρίψιμο με προϊόντα πλέγματος. Τα προστατευτικά πέλματος εξοικονομούν χρήματα, πρέπει να τοποθετούνται ανάμεσα στο πέγμα και τη λωρίδα τριψίματος και να αντικαθίστανται τακτικά. Τα προστατευτικά πέλματος παρατείνουν τη διάρκεια ζωής του πέλματος.



<https://www.mirka.com/accessories/pad-savers//>



Περαιτέρω σέρβις

Το σέρβις πρέπει να εκτελείται πάντοτε από καταρτισμένο προσωπικό. Για να παραμείνει έγκυρη η εγγύηση του εργαλείου και για να διασφαλίσετε τη βέλτιστη ασφάλεια και λειτουργικότητα του εργαλείου, αναθέτετε το σέρβις σε εξουσιοδοτημένο κέντρο σέρβις Mirka. Για να εντοπίσετε το εξουσιοδοτημένο κέντρο σέρβις Mirka της περιοχής σας, επικοινωνήστε με το τμήμα εξυπηρέτησης πελατών της Mirka ή με τον αντιπρόσωπο Mirka της περιοχής σας.

Οδηγός αντιμετώπισης προβλημάτων

Σύμπτωμα	Ενδεχόμενη αιτία	Λύση
Το LED (δεξιά) του τριβείου αναβοσβήνει εναλλάξ με κόκκινο και πράσινο χρώμα.	Συνδέθηκε σε πρίζα με εσφαλμένη τάση.	Συνδέστε το τριβείο σε πρίζα που συμφωνεί με την ονομαστική τάση του εργαλείου.
Δεν ανάβει η λυχνία LED (δεξιά) του τριβείου κατά την ενεργοποίησή του.	Το καλώδιο τροφοδοσίας δεν έχει συνδεθεί σωστά στο τριβείο ή στην πρίζα δικτύου ηλεκτροδότησης.	Συνδέστε το σωστά.
Η λυχνία LED (δεξιά) του τριβείου είναι κόκκινη και το τριβείο επιβραδύνεται μέχρι τις 5.000 σ.α.λ. κατά το τρίψιμο.	Υψηλή θερμοκρασία στο εσωτερικό του τριβείου. Υπερβολικά μεγάλο φορτίο παρατεταμένης διάρκειας.	Ελαττώστε το φορτίο του τριβείου για κάποιο χρονικό διάστημα, και οι στροφές του τριβείου θα αυξηθούν ξανά.
Η λυχνία LED (δεξιά) του τριβείου είναι κόκκινη και οι σ.α.λ. είναι ελαφρώς μειωμένες.	Υπερβολικά μεγάλο στιγμιαίο φορτίο.	Ελαττώστε το φορτίο και η λυχνία LED (δεξιά) θα γίνει αυτόματα πράσινη.
Το τριβείο έχει σταματήσει και η λυχνία LED (δεξιά) είναι κόκκινη.	Το εργαλείο έχει μεταβεί στην ασφαλής λειτουργία λόγω υψηλής θερμοκρασίας.	Περιμένετε να κρυώσει το εργαλείο.

Πληροφορίες για την απόρριψη



ΚΙΝΔΥΝΟΣ

Κατευθυντήριες γραμμές για την απόρριψη παλιών συσκευών. Αφαιρέστε το καλώδιο τροφοδοσίας από τα ηλεκτρικά εργαλεία κατά την απόρριψή τους, ώστε να μην μπορούν να χρησιμοποιηθούν. Μόνο για τις χώρες της ΕΕ. Μην απορρίπτετε τα ηλεκτρικά εργαλεία μαζί με τα οικιακά απορρίμματα. Σύμφωνα με τις ευρωπαϊκές οδηγίες 2002/95/ΕΚ, 2012/19/ΕΕ και 2003/108/ΕΚ σχετικά με τα απόβλητα ειδών ηλεκτρικού και ηλεκτρονικού εξοπλισμού και την εφαρμογή τους στην εθνική νομοθεσία, τα άχρηστα ηλεκτρικά εργαλεία πρέπει να συλλέγονται χωριστά και να παραδίδονται σε αρμόδιο φορέα για τη φιλική προς το περιβάλλον ανακύκλωσή τους.

Declaration of conformity

<p>Mirka Ltd, 66850 Jeppo, Finland declare under our sole responsibility that the products Mirka® DEOS 353, DEOS 383, DEOS 663 10,000 rpm Electrical Orbital Sander (See "Technical data" table for particular model) to which this declaration relates are in conformity with the following standards or other normative documents: EN 60745-1: 2006, EN 60745-2-4:2002 + A1, EN 55014-1: 2006 + A1:2009 + A2 2011, EN 55014-2:2015, EN 61000-3-2:2014, EN 61000-3-3:2013, EN 300 328 V2.1.1, EN 301 489-1 V2.1.1, EN 301 489-17 V3.1.1 in accordance with regulations 2006/42/EC, 2011/65/EU, 2014/53/EU.</p>		
<p>Jeppo 10.02.2019 Place and date of issue</p>	<p>MIRKA Company</p>	<p> Stefan Sjöberg, CEO</p>
<p>Operating instructions include: Exploded view, Parts list, Declaration of conformity, Important, Warning, Caution, Additional safety warnings, Technical data table, Noise and vibration information, Proper use of tool, Work stations, How to get started, Operating instructions, Bluetooth, Maintenance, Replacing the backing pad, Pad Saver, Further service, Troubleshooting guide, Disposal information.</p>	<p>Manufacturer / Supplier Mirka Ltd 66850 Jeppo, Finland Tel. +358 20 760 2111 Fax +358 20 760 2290 www.mirka.com</p>	<p></p>

Original instructions. We reserve the right to make changes to this manual without prior notice.

Important

Read these safety and operating instructions carefully before installing, operating or maintaining this tool. Keep these instructions in a safe and accessible location.

Required personal safety equipment



Read
operator's manual



Wear
safety glasses



Wear
ear protection



Wear
safety gloves



Wear
face mask



Warning: Potentially hazardous situation that may result in death or serious injury and/or property damage.
Caution: Potentially hazardous situation that may result in minor or moderate injury and/or property damage.

Please read and comply with

- General Industry Safety & Health Regulations, part 1910, OSHA 2206, available from: Superintendent of Documents; Government Printing Office; Washington DC 20402
- State and local regulations

WARNING

- Always wear required personal safety protection in accordance with manufacturer's instructions and local/national standards while using this tool.
- The electrical safety of the tool is ensured only by using original Mirka backing pads.
- Do not use a power tool while you are tired or under the influence of drugs, alcohol or medication.
- Read the Materials Safety Data Sheet (MSDS) for the work surface.
- Use the tool with dust extraction. A suitable dust extraction unit will reduce hazardous dust.
- Do not overreach. The operator must always stand in a secure position with a firm grip and firm footing on a solid floor.
- Do not wear loose clothing or jewellery. Keep hair, clothing and gloves away from moving parts. Loose clothes, jewellery or long hair can get caught in moving parts.
- If any physical hand/wrist discomfort is experienced, stop working and seek medical attention. Hand, wrist and arm injury may result from repetitive work, motion and overexposure to vibrations.
- Do not operate power tools in explosive atmospheres, such as in the presence of flammable liquids, gases or dust. Power tools create sparks, which may ignite the dust or fumes.

CAUTION

- Keep work area clean and well lit.
- Always ensure that the work piece to be sanded is firmly fixed in place.
- Before changing the abrasive always disconnect the power source. Make sure the abrasive is perfectly centered and firmly attached to the backing pad.
- Keep children and bystanders away while operating a power tool. Distractions can cause you to lose control of the tool.
- Always pay attention to work safety. Never carry, store or leave the tool unattended with the power source connected.
- Keep hands clear of the pad during use.

Additional safety warnings

- Read all instructions before using this tool. All operators must be fully trained in the proper, safe use of this tool.
- All maintenance must be carried out by trained personnel. For service, contact a Mirka authorized service center.
- Always use the tools with a residual current device (RCD) with a rated residual current of 30 mA or less.
- The power supply socket and connector are non-IEC appliance couplers. Only use an original Mirka power cord. The Mirka power cord can be bought from your Mirka Dealer.
- Check the tool, backing pad, power cord and fittings regularly for wear.
- Clean or replace the dust extractor's collection bag daily. Dust can be highly combustible. Cleaning or replacing the bag also assures optimum performance.
- Always ensure that the power tool specifications correspond to the power source (V, Hz).
- If the tool appears to malfunction, stop using it immediately and arrange for service and repair.

Technical data

Mirka® DEOS	353CV	383CV	Delta 663CV
Power	250 W	250 W	250 W
Mains voltage	220–240 VAC	220–240 VAC	220–240 VAC
Speed	5,000–10,000 rpm	5,000–10,000 rpm	5,000–10,000 rpm
Orbit	3.0 mm (1/8")	3.0 mm (1/8")	3.0 mm (1/8")
Size of backing pad	81 × 133 mm (3 × 5")	70 × 198 mm (3 × 8")	100 × 150 × 150 mm (4 × 6 × 6")
Weight	0.97 kg (2.1 lbs)	1.0 kg (2.2 lbs)	0.97 kg (2.1 lbs)
Degree of protection	I	I	I

Noise and vibration information

Measured values are determined according to EN 60745.

Mirka® DEOS	353CV	383CV	Delta 663CV
Sound pressure level (L_{pA})	69 dB(A)	71 dB(A)	68 dB(A)
Sound power level (L_{WA})	80 dB(A)	82 dB(A)	79 dB(A)
Sound measurement uncertainty K	3.0 dB	3.0 dB	3.0 dB
Vibration emission value a_h*	2.6 m/s ²	2.6 m/s ²	2.6 m/s ²
Vibration emission uncertainty K*	1.5 m/s ²	1.5 m/s ²	1.5 m/s ²

Specifications subject to change without prior notice. Model range may vary between markets.

* The values stated in the table are derived from laboratory testing in conformity with stated codes and standards and are not sufficient for risk evaluation. Values measured in a particular work place may be higher than the declared values. The actual exposure values and amount of risk or harm experienced by an individual are unique to each situation and depend upon the surrounding environment, the way in which the individual works, the particular material being worked, work station design and the user's exposure time and physical condition. Mirka Ltd accepts no responsibility for the consequences of using declared values instead of actual exposure values for any individual risk assessment.

Further occupational health and safety information can be obtained from the following websites:

<https://osha.europa.eu/en> (Europe) or <http://www.osha.gov> (USA)

Proper use of tool

This sander is designed for sanding all types of materials, i.e. metals, wood, stone, plastics, etc. using abrasives designed for this purpose. Do not use this sander for any other purpose than that specified without consulting the manufacturer or the manufacturer's authorized supplier. Only use original Mirka backing pads that are designed for optimal performance. Other backing pads may reduce performance and will increase vibration. The cooling air vents on the housing must be kept clean and free of blockages to ensure air circulation. Repair work may only be carried out by an authorized service center.

Work stations

The tool is intended to be operated as a hand-held tool. It is always recommended that the tool should be used when standing on a solid floor. It can be used in any position but before any such use, the operator must be in a secure position, have a firm grip and footing, and be aware that the sander can develop a torque reaction. See the section "Operating Instructions".

How to get started

When unpacking the tool, make sure it is intact, complete and has not been damaged in transport. Never use a damaged tool.

Before use, check that the backing pad is correctly mounted and tightened. Connect the power cord to the sander. Connect the power cord to a grounded outlet (220–240 VAC, 50/60 Hz).

In order to get the maximum power from this tool it is recommended to use it with the Mirka dust extractor and Mirka Net Sanding products. The combination of Mirka sanders, net sanding products and Mirka dust extractor are the basis of Mirka dust-free sanding solutions.

The power cord from the sander is connected to the mains supply on the front of the dust extractor. By connecting the sander's power cord to the outlet on the dust extractor it is possible to use the dust extractor's autostart function.

Operating instructions

- The tool is intended to be operated as a hand-held tool. The tool can be used in any position. Note! The sander can develop a torque reaction when started.
- Make sure the sander is switched off. Select a suitable abrasive and secure it to the backing pad. Make sure the abrasive is centered on the backing pad. For optimal performance we recommend that this tool is used with other Mirka products and accessories.
- Switch on the sander by pressing the On/Off key, Figure 1. The sander LED (right) is now green.
- The sander can now be started by pressing the lever.
- The speed can be adjusted between 5 000 and max rpm by adjusting the position of the lever.
- The max rpm can be adjusted by pressing rpm+ or rpm–, Figure 1. The rpm can be adjusted in steps 5 000, 6 000, 7 000, 7 500, 8 000, 9 000 and 10 000 rpm.
- The tool has two speed control modes. In the default mode the speed can be adjusted linearly by changing the position of the lever. In the other mode the speed remains fixed at the set max rpm when the tool is running. When the rpm+ and rpm– buttons are pressed simultaneously the tool toggles between the two controlling modes.
- When sanding, always place the tool on the work surface before starting the tool. Always remove the tool from the work surface before stopping it.
- When sanding is finished, turn off the sander by pressing the On/Off key. The sander LED (right) is now turned off.

Bluetooth

This tool is equipped with Bluetooth® low energy technology and can be connected to an App from which additional tool functionality can be accessed. For more information on the App functionality and whether it is available in your country, go to www.mirka.com.

Activate Bluetooth on your Mirka® DEOS as follows:

1. Connect the power cord to mains outlet.
2. Press and hold the rpm+ button while switching the tool on with the On/Off button.
3. Left LED lights up (green), to indicate that Bluetooth is active.
4. Bluetooth is deactivated when the tool is disconnected from mains outlet.

NOTE! If the App is not installed or if it is not available in your country, Bluetooth should not be activated.

The Bluetooth® word mark and logos are registered trademarks owned by Bluetooth SIG, Inc. and any use of such marks by Mirka Ltd is under license. Other trademarks and trade names are those of their respective owners.

Maintenance



Always disconnect the power before maintenance!
Only use original Mirka spare parts!

Replacing the backing pad

The backing pad is fixed with 8 screws.

A = 8 mm (only on 70 × 198 mm)

B = 16 mm

Remove

1. Turn the tool upside down.
2. Remove the 4 screws (A).
3. Remove the 4 screws (B).
4. Remove the backing pad.

Install

1. Fit the new pad.
2. Fit the 4 screws (B).
3. Fit the 4 screws (A).
4. Finally tighten all 8 screws.

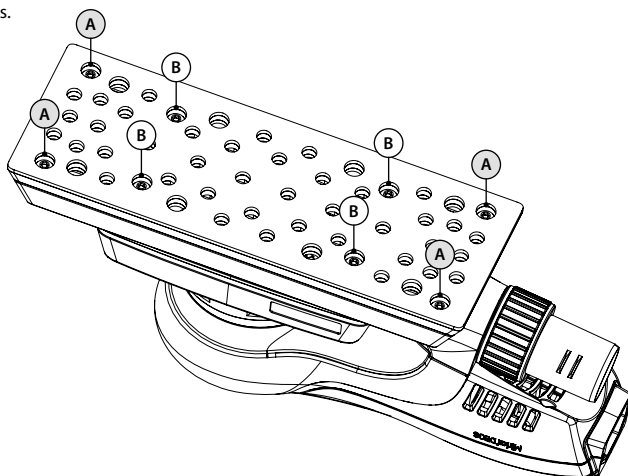

Pad saver

Mirka's pad savers are designed to protect the backing pad from wear and tear, when sanding aggressively and continuously with net products. These cost-effective pad savers, placed between the backing pad and the sanding strip, should be changed regularly. The pad savers prolong the life of the backing pad.



<https://www.mirka.com/accessories/pad-savers/>



Further service

Servicing must always be performed by trained personnel. To keep the tool warranty valid and ensure optimal tool safety and function, servicing must be carried out by a Mirka authorized service center. To locate your local Mirka authorized service center, contact Mirka Customer service or your Mirka dealer.

Troubleshooting guide

Symptom	Possible cause	Solution
The sander LED (right) is flashing between red and green.	Connected to a mains outlet with wrong voltage.	Connect the sander to a mains outlet that matches the nominal voltage of the tool.
No light from sander LED (right) when switched on.	Power cord not properly attached to the sander or to the mains socket.	Connect it properly.
The sander LED (right) is red and the sander slows down to 5,000 rpm when sanding.	Temperature too high in the sander. Too heavy long-term load.	Reduce the load on the sander for some time and the sander will speed up again.
The sander LED (right) is red and rpm is slightly reduced.	Too heavy short-term load.	Use lighter load and the LED (right) will automatically change to green.
The sander has stopped and LED (right) is red.	The tool is in safety mode due to high temperature.	Wait until the tool has cooled down.

Disposal information



DANGER

Disposal guidelines for old appliances. Render redundant power tools unusable by removing the power cord. Only for EU countries. Do not dispose of electric tools along with household waste. According to European Directives 2002/95/EC, 2012/19/EU + 2003/108/EC on waste electrical and electronic equipment and their implementation under national law, electric tools that have reached the end of their life must be collected separately and taken to an environmentally compatible recycling facility.

Declaración de conformidad

<p>Mirka Ltd, 66850 Jepua, Finlandia declaramos bajo nuestra única responsabilidad que los productos Lijadora Orbital Eléctrica Mirka® DEOS 353, DEOS 383, DEOS 663 10 000 R.P.M. (véase la tabla de "Datos técnicos" correspondiente al modelo concreto) al que se refiere esta declaración está en conformidad con la(s) norma(s) siguiente(s) o cualquier otro documento normativo: EN 60745-1: 2006, EN 60745-2-4:2002 + A1, EN 55014-1: 2006 + A1:2009 + A2 2011, EN 55014-2:2015, EN 61000-3-2:2014, EN 61000-3-3:2013, EN 300 328 V2.1.1, EN 301 489-1 V2.1.1, EN 301 489-17 V3.1.1 de acuerdo con las normativas 2006/42/CE, 2011/65/EU, 2014/53/EU.</p>		
<p><i>Jepua 10-02-2019</i> Lugar y fecha de emisión</p>	<p>MIRKA Compañía</p>	<p> Stefan Sjöberg, Director Ejecutivo</p>
<p>Instrucciones de manejo Despiece, Lista de piezas, Declaración de conformidad, Importante, Advertencia, Aviso, Precauciones de seguridad adicionales, Tabla de datos técnicos, Información sobre ruido y vibración, Uso correcto de la herramienta, Superficies de trabajo, Cómo arrancar, Instrucciones de manejo, Bluetooth, Mantenimiento, Cambio del plato de soporte, Protector del plato, Servicio técnico adicional, Guía solución de problemas, Información sobre gestión de residuos.</p>	<p>Fabricante / Proveedor Mirka Ltd 66850 Jepua, Finlandia Tfno. +358 20 760 2111 Fax +358 20 760 2290 www.mirka.com</p>	<p></p>

Traducción de las instrucciones originales. Nos reservamos el derecho a efectuar cambios en este manual sin previa notificación.

Importante

Lea las instrucciones de seguridad y operación con cuidado antes de instalar, operar o realizar mantenimiento de esta herramienta. Guarde estas instrucciones en un lugar fácilmente accesible.

Equipo de seguridad personal necesario



Lea el manual del operador



Gafas de seguridad



Protección auditiva



Guantes de seguridad



Máscara



Aviso: Indica una situación potencialmente peligrosa la cual podría causar la muerte, lesiones graves y/o daños a la propiedad.

Aviso: Indica una situación potencialmente peligrosa la cual podría causar lesiones leves o moderadas y/o daños a la propiedad.

Por favor lea y atégase a lo siguiente:

- Normativa de salud e higiene general del sector (General Industry Safety & Health Regulations, part 1910, OSHA 2206) disponible en:
 Superintendent of Documents; Government Printing Office; Washington DC 20402
- Normas estatales y locales



ADVERTENCIA

- Lleve puesto siempre el equipo de seguridad personal de acuerdo con las instrucciones del fabricante y de los estándares locales/nacionales cuando utilice esta herramienta.
- Solo el uso de platos de soporte originales de Mirka puede garantizar la seguridad eléctrica de la herramienta.
- No utilice una herramienta eléctrica si está cansado o si se halla bajo los efectos de drogas, alcohol o medicamentos.
- Lea la Hoja de Datos de Seguridad de Materiales (MSDS) en relación a la superficie de trabajo.
- Utilice la herramienta con extracción de polvo. Una unidad adecuada de extracción de polvo reducirá los riesgos derivados del polvo.
- No se exceda en sus movimientos. El operador debe adoptar siempre una postura segura, con un agarre firme y con los pies en firme equilibrio sobre una superficie sólida.
- No use ropa holgada ni joyas. Mantenga su pelo, ropa y guantes lejos de las piezas móviles. La ropa holgada, las joyas o el pelo largo pueden quedar atrapados en las piezas móviles.
- En caso de cualquier daño físico en la mano/muñeca, deje de trabajar y busque atención médica. Las lesiones en la mano, la muñeca y el brazo pueden derivar de un trabajo con movimientos repetitivos o de una exposición excesiva a las vibraciones.
- No utilice herramientas eléctricas en ambientes inflamables, como por ejemplo en presencia de líquidos inflamables, gases o polvo. Las herramientas eléctricas provocan chispas que pueden inflamar el polvo o gases.



PRECAUCIÓN

- Mantenga la zona de trabajo limpia y bien iluminada.
- Asegúrese siempre de que la superficie de trabajo que va a lijar está firmemente sujeta en su lugar.
- Antes de cambiar el abrasivo, desconecte siempre la fuente de alimentación. Asegúrese de que el abrasivo está perfectamente centrado y firmemente sujeto al plato de soporte.
- Mantenga a los niños y personas circundantes alejados mientras maneja la herramienta eléctrica. Las distracciones pueden llevarle a perder el control de la herramienta.
- Preste atención en todo momento a la seguridad laboral. Nunca transporte, almacene o descuide la herramienta con la fuente de alimentación conectada.
- Mantenga las manos alejadas del plato cuando esté en funcionamiento.



Precauciones de seguridad adicionales

- Lea todas las instrucciones antes de utilizar la herramienta. Todos los usuarios deben estar ampliamente capacitados para el uso adecuado y seguro de esta herramienta.
- Todo mantenimiento debe ser realizado por personal capacitado. Para reparaciones, póngase en contacto con un centro de servicio autorizado de Mirka.
- Utilice siempre las herramientas con un dispositivo de corriente residual (RCD) con una corriente residual registrada de 30 mA o inferior.
- El enchufe de la fuente de alimentación y el conector son acopladores no compatibles con la IEC. Utilice solamente un cable de fuente de alimentación original de Mirka. Puede adquirir el cable de fuente de alimentación de Mirka de su distribuidor de Mirka.
- Verifique periódicamente el desgaste de la herramienta, el plato de soporte, el cable de alimentación y los accesorios.
- Se debe limpiar o reemplazar la bolsa de recolección de polvo del extractor diariamente. El polvo puede ser altamente combustible. La limpieza o el cambio de la bolsa aseguran también un rendimiento óptimo.
- Asegúrese siempre de que las especificaciones de la herramienta eléctrica corresponden a la fuente de alimentación (V, Hz).
- Si la herramienta pareciera estar funcionando mal, deje de usarla de inmediato y llévela a reparar.

Datos técnicos

Mirka® DEOS	353CV	383CV	Delta 663CV
Alimentación	250 W	250 W	250 W
Tensión de red	220–240 VAC	220–240 VAC	220–240 VAC
Velocidad	5000–10 000 R.P.M.	5000–10 000 R.P.M.	5000–10 000 R.P.M.
Órbita	3,0 mm (1/8")	3,0 mm (1/8")	3,0 mm (1/8")
Tamaño del plato de soporte	81 × 133 mm (3 × 5")	70 × 198 mm (3 × 8")	100 × 150 × 150 mm (4 × 6 × 6")
Peso	0,97 kg (2,1 lbs)	1,0 kg (2,2 lbs)	0,97 kg (2,1 lbs)
Grado de protección	I	I	I

Información sobre ruido y vibración

Los valores medidos se determinan en base a EN 60745.

Mirka® DEOS	353CV	383CV	Delta 663CV
Nivel de presión del sonido (L_{pA})	69 dB(A)	71 dB(A)	68 dB(A)
Nivel de potencia del sonido (L_{WA})	80 dB(A)	82 dB(A)	79 dB(A)
Incertidumbre sobre la medición del sonido K	3,0 dB	3,0 dB	3,0 dB
Valor de emisión de la vibración a_h^*	2,6 m/s ²	2,6 m/s ²	2,6 m/s ²
Factor de incertidumbre en la emisión de la vibración K	1,5 m/s ²	1,5 m/s ²	1,5 m/s ²

Especificaciones sujetas a cambios sin previa notificación. La gama de modelo puede variar de un mercado a otro.

* Los valores indicados en la tabla son de las pruebas de laboratorio, de conformidad con los códigos y estándares establecidos, y no son suficientes para la evaluación de riesgos. Los valores medidos en una zona de trabajo determinada pueden ser más altos que los declarados. Los valores reales de exposición y la cantidad de riesgo o daño sufrido por un individuo son únicos para cada situación y dependen de su entorno, la forma en que el individuo trabaja, el material en concreto en que se trabaja, el diseño del puesto de trabajo y el tiempo de exposición y las condiciones físicas del usuario. Mirka Ltd no se hace responsable de las consecuencias del uso de los valores declarados en lugar de los valores reales de exposición para cualquier evaluación del riesgo individual.

Se puede obtener más información sobre riesgos y seguridad laborales en las siguientes páginas web: <https://osha.europa.eu/en> (Europa) o <http://www.osha.gov> (EE.UU.)

Uso correcto de la herramienta

Esta herramienta ha sido diseñada para ser utilizada con todo tipo de materiales, es decir, metales, madera, piedra, plásticos, etc. utilizando abrasivos diseñados para este propósito. No utilice esta lijadora para ningún propósito que no esté entre aquellos especificados sin consultar antes con el fabricante o el proveedor autorizado del fabricante. Utilice solo platos de soporte originales de Mirka que hayan sido diseñados para un rendimiento óptimo. Otro platos de soporte pueden reducir el rendimiento y aumentar las vibraciones. Las ranuras de ventilación de la carcasa deben estar siempre libres de obstrucciones y limpias para asegurar la circulación del aire. Las tareas de reparación solo se podrán llevar a cabo en un centro de reparaciones autorizado.

Superficies de trabajo

La herramienta ha sido diseñada para su uso como herramienta manual. Siempre recomendamos que se utilice la herramienta sobre un suelo resistente. Puede utilizarse en cualquier posición, pero antes de dicho uso, el usuario debe estar en una posición segura, con una sujeción firme y los pies sobre un suelo estable, siendo consciente de que la lijadora puede desarrollar una reacción de par. Véase la Sección "Instrucciones de Manejo".

Cómo arrancar

Al desembalar la herramienta, asegúrese de que está intacta, completa y de que no ha sido dañada durante el transporte. No utilice nunca una herramienta dañada.

Antes de utilizarlo, compruebe que el plato de soporte esté correctamente fijado y bien sujeto. Conecte el cable de alimentación a la lijadora. Conecte el cable de alimentación a una salida con toma de tierra (220–240 VAC, 50/60 Hz).

Para obtener la máxima potencia de esta herramienta se recomienda utilizarla con el extractor de polvo de Mirka y con productos de lijado de malla de Mirka. La combinación de lijadoras y productos de lijado de malla de Mirka con el extractor de polvo de Mirka es la base de las soluciones de lijado libre de polvo de Mirka.

El cable de alimentación de la lijadora se conecta a la toma de corriente por la parte frontal del extractor de polvo. Al conectar el cable de alimentación de la lijadora a la salida del extractor de polvo, es posible utilizar la función de autoencendido del extractor de polvo.

Instrucciones de Manejo

- La herramienta ha sido diseñada para uso como herramienta manual. La herramienta se puede utilizar en cualquier posición. Aviso: La lijadora puede desarrollar una reacción de par en el momento del encendido.
- Asegúrese de que la lijadora está apagada. Seleccione un abrasivo adecuado y fjelo bien sobre la almohadilla de apoyo. Asegúrese de que el abrasivo está centrado sobre el plato de soporte. Para obtener un rendimiento óptimo se recomienda utilizar la herramienta con otros productos y accesorios de Mirka.
- Encienda la lijadora pulsando el botón On/Off, figura 1. El led de la lijadora (a la derecha) emitirá una luz verde.
- La lijadora está lista para ponerse en marcha accionando la palanca.
- La velocidad se puede ajustar entre 5000 y el máx. de R.P.M. ajustando la posición de la palanca.
- El máx. de R.P.M. se puede ajustar pulsando R.P.M.+ o R.P.M.–, figura 1. Las R.P.M. se pueden ajustar en pasos de 5000, 6000, 7000, 7500, 8000, 9000 y 10000 R.P.M.
- La herramienta tiene dos modos de control de velocidad. Por defecto, la velocidad se puede ajustar de forma lineal cambiando la posición de la palanca. En el otro modo, la velocidad sigue fija en el máx. de R.P.M. fijados cuando la herramienta está en funcionamiento. Cuando se pulsán simultáneamente los botones de R.P.M.+ y R.P.M.–, la herramienta oscila entre los dos modos de control.
- Para el lijado, coloque siempre la herramienta sobre la superficie de trabajo antes de encender la herramienta. Retire siempre la herramienta de la superficie de trabajo antes de detenerla.
- Una vez terminado el lijado, apague la lijadora pulsando el botón de On/Off. El led de la lijadora (a la derecha) quedará apagado.

Bluetooth

Esta herramienta viene equipada con tecnología Bluetooth® de bajo consumo y se puede conectar a una app desde la cual se accede a otras funciones adicionales de la herramienta. Para más información sobre las funciones de la app y su disponibilidad en su país, visite www.mirka.com.

Para activar Bluetooth en su Mirka® DEOS, siga estos pasos:

1. Conecte el cable de alimentación a la toma de corriente.
2. Presione y mantenga pulsado el botón rpm+ mientras enciende la herramienta con el botón On/Off.
3. Las luces led de la izquierda se encenderán (en verde) para indicar que Bluetooth está activo.
4. Si la herramienta se desconecta de la toma de corriente, se desactivará el Bluetooth.

¡ATENCIÓN! Si la app no está instalada o no está disponible en su país, no debe activarse el Bluetooth.

La marca nominativa y los logos de Bluetooth® son marcas registradas que pertenecen a Bluetooth SIG, Inc., por lo cual todo uso que haga Mirka Ltd de dichas marcas será bajo licencia. Otras marcas registradas y nombres comerciales serán propiedad de sus respectivos propietarios.

Mantenimiento



¡Desconecte siempre la fuente de alimentación antes del mantenimiento!
¡Use solo piezas de repuesto originales de Mirka!

Cambio del plato de soporte

El plato de soporte se instala con 8 tornillos.

A = 8 mm (solo en 70 × 198 mm)

B = 16 mm

Retirar

1. Ponga la herramienta mirando hacia abajo.
2. Quite los 4 tornillos (A).
3. Quite los 4 tornillos (B).
4. Retire el plato de soporte.

Instalar

1. Encaje el nuevo plato.
2. Coloque los 4 tornillos (B).
3. Coloque los 4 tornillos (B).
4. Por último, apriete los 8 tornillos.

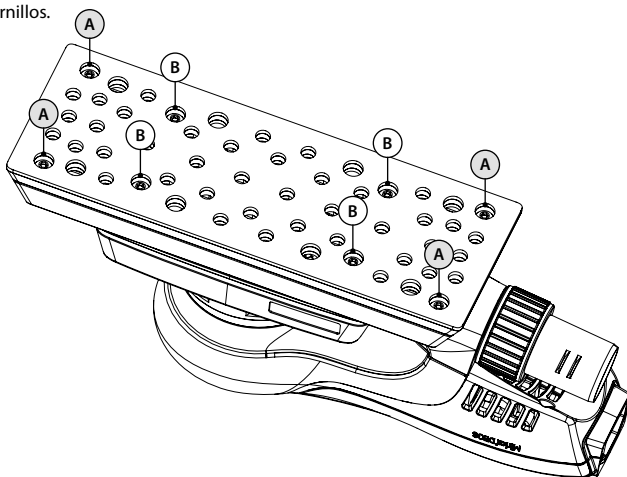

Protector de plato

Los protectores de plato Mirka han sido diseñados para proteger el plato de soporte del deterioro que se produce al lijar de forma continua y agresiva con productos de malla. Estos protectores, de excelente relación calidad-precio, se colocan entre el plato de soporte y el disco de lijado y deben cambiarse con regularidad. Los protectores de plato prolongan la vida del plato de soporte.

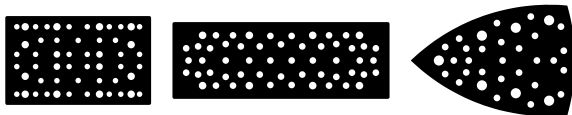

<https://www.mirka.com/accessories/pad-savers/>



Servicio técnico adicional

Solo el personal debidamente capacitado debe realizar el mantenimiento. Para mantener la garantía válida y para garantizar la seguridad y funcionamiento de la herramienta, se requiere que el servicio se efectúe en centros de servicio autorizado de Mirka. Para localizar su centro de servicio autorizado de Mirka, comuníquese con el Servicio de Atención al Cliente o con su distribuidor de Mirka.

Guía de solución de problemas

Síntoma	Causa posible	Solución
El led de la lijadora (a la derecha) emite una luz intermitente entre roja y verde.	Conectado a una toma de corriente con voltaje erróneo.	Conecte la lijadora a una toma de corriente que se corresponda con el voltaje nominal de la herramienta.
No hay luz en el led de la lijadora (a la derecha) cuando se enciende.	El cable de alimentación no está bien unido a la lijadora o al enchufe de la corriente.	Conéctelo bien.
El led de la lijadora (a la derecha) emite una luz roja y la lijadora baja a una velocidad de 5000 R.P.M. durante el lijado.	Temperatura demasiado alta en la lijadora. La carga a largo plazo es demasiado pesada.	Reduzca la carga de la lijadora durante un tiempo y la lijadora recuperará su velocidad habitual.
El led de la lijadora (a la derecha) emite una luz roja y las R.P.M. se reducen ligeramente.	La carga a corto plazo es demasiado pesada.	Utilice una carga más ligera y el led (a la derecha) pasará a emitir automáticamente una luz verde.
La lijadora se ha detenido y el led (a la derecha) está rojo.	La herramienta está en modo de seguridad debido a su alta temperatura.	Espera a que la herramienta se haya enfriado.

Información sobre gestión de residuos



PELIGRO

Indicaciones para la depolución de aparatos antiguos. Para inutilizar una herramienta de potencia obsoleta, quite el cable de alimentación. Solo para países de la UE. No se deshaga de sus herramientas eléctricas junto con el resto de sus residuos domésticos. En cumplimiento de las directivas europeas 2002/95/CE, 2012/19/UE y 2003/108/CE sobre residuos de aparatos eléctricos y electrónicos y su aplicación de acuerdo con la legislación nacional, las herramientas eléctricas que han llegado al final de su vida deben ser recogidas por separado y llevadas a una planta de reciclaje compatible con el medio ambiente.

Vastavusdeklaratsioon

<p>Mirka Ltd, 66850 Jeppo, Soome teatab ainuvastutuse järgi, et pöörlemiskiirusega 10 000 p/min töötavad elektrilised taldlihvijad Mirka® DEOS 353, DEOS 383, DEOS 663 (vt konkreetse mudeli tabelit „Toote tehnilised andmed“), millele see deklaratsioon kehtib, vastavad järgmistele standarditele või muudele normdokumentidele. EN 60745-1: 2006, EN 60745-2-4:2002 + A1, EN 55014-1: 2006 + A1:2009 + A2 2011, EN 55014-2:2015, EN 61000-3-2:2014, EN 61000-3-3:2013, EN 300 328 V2.1.1, EN 301 489-1 V2.1.1, EN 301 489-17 V3.1.1 kooskõlas määrustega 2006/42/EÜ, 2011/65/EL, 2014/53/EL.</p>		
<p>Jeppo 10.02.2019</p> <p>Väljaandmise koht ja kuupäev</p>	 <p>Ettevõtte</p>	 <p>Stefan Sjöberg, tegevjuht</p>
<p>Kasutusjuhised sisaldavad järgmist: Suurendatud vaade, Komponentide nimekiri, Vastavusdeklaratsioon, Tähtis, Hoiatus, Ettevaatus, Täiendavad ohutusnõuded, Tehniliste andmete tabel, Müra- ja vibratsiooniteave, Tööriista nõuetekohane kasutamine, Tööjaamad, Alustamine, Kasutusjuhised, Bluetooth, Hooldus, Lihvpadja vahetamine, Lihvalus, Edasine hooldus, Törkeotsing, Teave utiliseerimise kohta.</p>	<p>Tootja/tarnija Mirka Ltd 66850 Jeppo, Soome Tel: +358 20 760 2111 Faks: +358 20 760 2290 www.mirka.com</p>	

Algsete juhiste tõlge. Jätame endale õiguse teha juhendisse muudatusi ilma ette teatamata.

NB!

Lugege need ohutusnõuded ja kasutusjuhised enne toote paigaldamist, kasutamist või hooldamist hoolikalt läbi. Hoidke juhiseid turvalises ja hõlpsasti kättesaadavas kohas.

Nõutavad isikukaitsevahendid



Lugege kasutusjuhendit



Kandke kaitseprille



Kandke kõrvaklappe



Kandke kaitsekindaid



Kandke näomaski



Hoiatus! Võimalik ohuolukord, mis võib põhjustada surma või raske vigastuse ja/või varakahjustuse.

Ettevaatus! Võimalik ohuolukord, mis võib põhjustada kerge või keskmise vigastuse ja/või varakahjustuse.

Lugege ja järgige

- Üldised ohutus- ja tervishoiuäärused (osa 1910, OSHA 2206) on saadaval: Superintendent of Documents; Government Printing Office; Washington DC 20402
- Riiklikud ja kohalikud määrused.

HOIATUS

- Kasutage tööriista kasutamisel alati nõutavaid isikukaitsevahendeid, mille loetelu leiate tootja kasutusjuhiseist ja kohalikest/riiklikest standarditest.
- Tööriista puhul on elektriohutus tagatud ainult Mirka originaallihvpatju kasutades.
- Ärge kasutage elektritööriista, kui olete väsinud või narkootikumide, alkoholi või ravimite mõju all.
- Lugege läbi tööpinna materjalide ohutuse andmeleht.
- Kasutage tööriista koos tolmueemaldiga. Sobiv tolmueemaldusvahend aitab ära hoida ohtlike tolmukoguste tekkimist.
- Ärge küünitage tööriista kasutades liiga kaugele ette või küljele. Kasutaja peab olema ohutus asendis ja tal peab olema kindel haare ja jalgealune.
- Ärge kandke avaraid riideid ega ehteid. Hoidke juuksed, riided ja kindad eemal liikuvatest osadest. Avarad riided, ehted või pikad juuksed võivad liikuvatesse osadesse takerduda.
- Randmetes või kätes väsimuse või ebamugavustunde tekkimisel lõpetage töö ja pöörduge arsti poole. Korduvad töövõtted, liigutused ja vibratsioon võivad põhjustada labakäte, randmete ja käsivarte vigastusi.
- Ärge kasutage elektritööriista plahvatusohtlikus keskkonnas, lahtise leegi, plahvatusohtlike vedelike, gaaside või tolmuga lähedal. Elektritööriistad tekitavad sädemeid, mis võivad tolmuga või auru süüdata.

ETTEVAATUST

- Tööala peab olema puhas ja hästi valgustatud.
- Veenduge alati, et lihvitav detail on korralikult kohale fikseeritud.
- Enne liivapaberi vahetamist eemaldage tööriist alati toiteallikast. Veenduge, et liivapaber oleks täpselt keskel ja kindlalt lihvpadja külge kinnitatud.
- Hoidke lapsed ja kõrvalised isikud elektritööriistaga töötamisel alati eemal. Tähelepanu kõrvalejuhtimise tõttu võite kaotada kontrolli tööriista üle.
- Pöörake alati tähelepanu tööohutusele. Ärge kandke, hoiundage ega jätke tööriista järelevalveta, kui see on ühendatud toiteallikaga.
- Hoidke käed töötamise ajal tallast eemal.

Täiendavad ohutusnõuded

- Enne tööriista kasutamist lugege läbi kõik juhised. Kõikidel kasutajatel peab olema tööriista kasutus- ja ohutusalaane väljaõpe.
- Tööriista tohivad hooldada vaid väljaõppe saanud isikud. Hoolduseks võtke ühendust Mirka volitatud teeninduskeskusega.
- Kasutage tööriistu alati rikkevoolukaitsega (RCD), kus rikkevoolu nimipingeline on 30 mA või vähem.
- Toitepistikupesa ja pistik ei vasta IEC liitmikele kehtivatele standarditele. Kasutage ainult originaalset Mirka toitekaablit. Mirka toitekaabli saab osta Mirka müügiesindusest.
- Kontrollige tööriista, lihvpata, toitekaablit ja liitmike regulaarselt kulumise suhtes.
- Puhastage või vahetage tolmukoguja kotti iga päev. Tolm võib olla äärmiselt tuleohtlik. Kotti tühjendamine või väljavahetamine tagab ka optimaalse jõudluse.
- Veenduge alati, et elektritööriista tehnilised andmed vastavad toiteallikale (V, Hz).
- Kui tööriist tõrjub, lõpetage kohe selle kasutamine ja viige see hooldusse või remonti.

Tehnilised andmed

Mirka® DEOS	353CV	383CV	Delta 663CV
Toide	250 W	250 W	250 W
Vooluvõrgu pinge	220–240 V vahelduvvool	220–240 V vahelduvvool	220–240 V vahelduvvool
Kiirus	5 000–10 000 p/min	5 000–10 000 p/min	5 000–10 000 p/min
Mõjuringi läbimõõt	3,0 mm (1/8 tolli)	3,0 mm (1/8 tolli)	3,0 mm (1/8 tolli)
Lihvtalla suurus	81 × 133 mm (3 × 5 tolli)	70 × 198 mm (3 × 8 tolli)	100 × 150 × 150 mm (4 × 6 × 6 tolli)
Kaal	0,97 kg (2,1 naela)	1,0 kg (2,2 naela)	0,97 kg (2,1 naela)
Kaitseklass	I	I	I

Müra- ja vibratsiooniteave

Mõõdetud väärtused on määratud standardi EN 60745 kohaselt.

Mirka® DEOS	353CV	383CV	Delta 663CV
Helirõhutase (L_{pA})	69 dB(A)	71 dB(A)	68 dB(A)
Helivõimsustase (L_{WA})	80 dB(A)	82 dB(A)	79 dB(A)
Mürataseme mõõtmise määramatus K	3,0 dB	3,0 dB	3,0 dB
Vibratsioonitase a_h^*	2,6 m/s ²	2,6 m/s ²	2,6 m/s ²
Vibratsiooni mõõtmise määramatus K*	1,5 m/s ²	1,5 m/s ²	1,5 m/s ²

Spetsifikatsioonid võivad ette teatamata muutuda. Mudelite valik võib turgudel erineda.

* Tabelis märgitud väärtused põhinevad laboris tehtud katsetel, mille puhul järgiti kehtivaid koodekseid ja standardeid ning need ei ole piisavad riski hindamiseks. Konkreetse töökoahas mõõdetud väärtused võivad olla märgitud väärtustest suuremad. Tegelikult rakenduvad väärtused ja isikule tekkiv risk või kahju olenevad olukorrast ning ümbritsevast keskkonnast, isiku töömeetoditest, töödeldavast materjalist, töökooha struktuurist ning tööajast ja kasutaja füüsilisest seisundist. Mirka Ltd ei vastuta tagajärgede eest, mis tulenevad riskide hindamisel tegelike väärtuste asemel märgitud väärtuste kasutamisest.

Lisateavet töötervishoiu ja -ohutuse kohta leiate järgmistelt veebisaitidelt:

<https://osha.europa.eu/en> (Euroopa) või <http://www.osha.gov> (USA)

Tööriista nõuetekohane kasutamine

Lihvija on mõeldud igat tüüpi materjalide (nt metalli, puidu, kivi, plasti jm) lihvimiseks, kasutades sobivat lihvketast. Ärge kasutage seda lihvijat ühekski muuks otstarbeks tootjaga või tootja volitatud tarnijaga konsulteerimata. Kasutage ainult Mirka originaallihvapatju, mis on loodud optimaalseks jõudluseks koos tihendiga. Muude tootjate lihvpadjad võivad tööriista jõudlust vähendada ja vibratsiooni suurendada. Õhuringluse tagamiseks tuleb korpuse jahutusavad hoida puhta ja avatuna. Remonditöid tohib teha vaid volitatud hoolduskeskuses.

Tööjaamad

Tööriist on mõeldud kasutamiseks käsitööriistana. Tööriista kasutamisel on üldiselt soovitatav seista kindlal põrandapinnal. Tööriista võib kasutada igas asendis, kuid enne peab kasutaja leidma kindla asendi ja jalgealuse, hoidma tööriista kindlalt käes ning olema valmis lihviija pöördemomendiks. Vaadake jaotist „Kasutusjuhised“.

Alustamine

Tööriista lahtipakkimisel veenduge, et see on terve ja pole transpordi käigus kahjustada saanud. Ärge kunagi kasutage kahjustada saanud tööriista.

Enne kasutamist veenduge, et lihvipadi oleks korralikult kinnitatud ja pingutatud. Ühendage toitejuhe lihvijaga. Ühendage toitejuhe maandatud seinapistikuga (220–240 V vahelduvvool, 50/60 Hz).

Selle tööriista maksimaalse võimsuse kasutamiseks soovitage seda kasutada Mirka tolmukogujaga ja Mirka võrklihvidega. Mirka lihvijate, võrklihvide ja Mirka tolmukogujate koos kasutamine on Mirka tolmuvabade lihvimislahenduste aluseks.

Lihvija toitejuhe on ühendatud tolmukoguja esiosal oleva pistikupesaga. Kui ühendate lihvija toitejuhtme tolmukoguja pistikupesaga, on võimalik kasutada tolmukoguja automaatkäivitamise funktsiooni.

Kasutusjuhised

- Tööriist on mõeldud kasutamiseks käsi-tööriistana. Tööriista saab kasutada igas asendis. Märkus. Käivitamisel võib lihvija tekitada pöördejõu reaktsiooni.
- Veenduge, et lihvija on välja lülitatud. Valige töö jaoks sobiv lihvketas ja kinnitage see lihvipadja külge. Veenduge, et lihvketas oleks täpselt lihvipadja keskel. Optimaalse jõudluse saavutamiseks soovitage kasutada tööriista teiste Mirka toodete ja lisadega.
- Lülitage lihvija sisse, vajutades nuppu On/Off (Sees/väljas) (joonis 1). Lihvija LED-tuli (paremal) süttib roheliselt.
- Lihvija käivitamiseks tuleb nüüd hooba vajutada.
- Kiirust saab reguleerida alates 5000 p/min kuni maksimaalsete pöoreteni, muutes hooba asendit.
- Maksimaalset pöorete arvu saab reguleerida, vajutades nuppu rpm+ või rpm– (joonis 1). Pöorete arvuks saab valida kas 5000, 6000, 7000, 7500, 8000, 9000 või 10 000 p/min.
- Tööriistal on kaks kiiruse juhtimise režiimi. Vaikerežiimis reguleeritakse kiirust lineaarselt, muutes hooba asendit. Teises režiimis on kiirus tööriista kasutamise ajal fikseeritud eelnevalt määratud maksimaalsele pöorete arvule. Kui nuppe rpm+ ja rpm– vajutatakse korraga, vahetab tööriist kahe juhtimisrežiimi vahel.
- Lihvimisel asetage tööriist alati enne käivitamist tööpinnale. Enne tööriista seiskamist eemalda see alati tööpinna.
- Kui olete lihvimise lõpetanud, lülitage lihvija välja, vajutades nuppu On/Off (Sees/väljas). Lihvija LED-tuli (paremal) kustub.

Bluetooth

Sel tööriistal on Bluetooth®-i madala energiatarbega tehnoloogia ja seda on võimalik ühendada rakendusega, mille kaudu pääseb juurde tööriista täiendavatele funktsioonidele. Rakenduse funktsioonide ja saadavuse kohta oma riigis leiate teavet veebilehelt www.mirka.com.

Bluetoothi aktiveerimiseks Mirka® DEOSI lihvimasinal toimige järgmiselt.

1. Ühendage toitejuhe pistikupesaga.
2. Vajutage ja hoidke all nuppu rpm+ ning vajutage samal ajal nuppu On/Off (Sees/väljas).
3. Süttiv roheline LED (vasak) näitab, et Bluetooth on aktiivne.
4. Bluetooth pole aktiivne, kui tööriist pole pistikupesaga ühendatud.

MÄRKUS. Kui rakendust pole installitud või see pole teie riigis saadaval, ei saa Bluetoothi aktiveerida.

Bluetooth®-i sõnamärk ja logod on registreeritud kaubamärgid, mis kuuluvad ettevõttele Bluetooth SIG, Inc., ning selliste märkide igasugune kasutamine ettevõtte Mirka Ltd poolt toimub litsentsi alusel. Muud kaubamärgid ja kaubanimed kuuluvad nende vastavatele omanikele.

Hooldus



Eemaldage seade alati enne hooldustööde alustamist toiteallikast.
Kasutage üksnes Mirka originaalvaruosid!

Lihvpadja vahetamine

Lihvpadi on kinnitatud 8 kruviga.

A = 8 mm (ainult suurusel 70 × 198 mm)

B = 16 mm

Eemaldamine

1. Pöörake tööriist ümber.
2. Eemaldage 4 kruvi (A).
3. Eemaldage 4 kruvi (B).
4. Eemaldage lihvpadi.

Paigaldamine

1. Kinnitage uus padi.
2. Kinnitage 4 kruvi (B).
3. Kinnitage 4 kruvi (A).
4. Viimasena pingutage kõiki 8 kruvi.

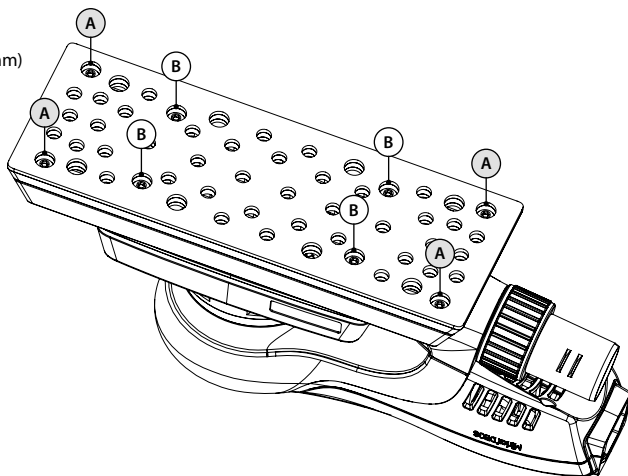

Lihvalus

Mirka lihvalused on loodud lihvpadja kulumise eest kaitsma, kui sellega pidevalt ja agressiivselt lihvtoodetega töötatakse. Neid kulutõhusaid lihvaluseid, mis asetatakse lihvpadja ja lihvimispaela vahele, tuleks regulaarselt vahetada. Lihvalused pikendavad lihvpadja tööiga.

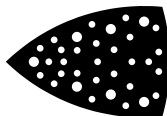
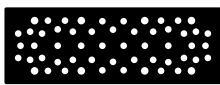

<https://www.mirka.com/accessories/pad-savers/>



Edasine hooldus

Hooldust peab alati tegema vastava väljaõppega isik. Tööriista garantii kehtivuse säilitamiseks ning tööriista ohutuse ja toimivuse tagamiseks tuleb seda alati lasta hooldada Mirka volitatud teeninduskeskuses. Mirka kohaliku volitatud teeninduskeskuse leidmiseks võtke ühendust Mirka klienditeeninduse või edasimüüjaga.

Tõrkeotsing

Probleem	Võimalik põhjus	Lahendus
Lihvija LED-tuli (paremal) vilgub kordamööda punaselt ja roheliselt.	Seade on ühendatud vale pingega vooluallikaga.	Ühendage lihvija vooluallikaga, mis vastab tööriista nimipingele.
Sisselülitatud lihvija LED-tuli (paremal) ei põle.	Toitejuhe pole korralikult lihvija või vooluvõrguga ühendatud.	Ühenda see korralikult.
Lihvija LED-tuli (paremal) põleb punaselt ja lihvija kiirus väheneb lihvimise ajal kuni 5000 p/min.	Lihvija temperatuur on liiga kõrge. Liiga suur pikaajaline koormus.	Vähendage mõneks ajaks lihvija koormust, kuni lihvija on kiiruse jälle üles võtnud.
Lihvija LED-tuli (paremal) põleb punaselt ja pöörete arv minutis on veidi vähenenud.	Liiga suur lühiajaline koormus.	Kasutage väiksemat koormust – LED-tuli (paremal) muutub automaatselt roheliseks.
Lihvmasin seiskus ja süttis punane LED (paremal).	Tööriist on kõrge temperatuuri tõttu ohutusrežiimis.	Oodake, kuni tööriist on maha jahtunud.

Teave utiliseerimise kohta



OHT

Vanade seadmete utiliseerimisjuhised Eemaldage vanadelt elektritööriistadelt toitejuhtmed, et neid ei saaks kasutada. Ainult EL-i riikidele. Ärge utiliseerige elektritööriistu koos olmejäätmetega. Mahakantud elektri- ja elektroonikaseadmete Euroopa direktiivide 2002/95/EÜ, 2012/19/EL ja 2003/108/EÜ kohaselt ning nende rakendamisel riiklike seaduste järgi tuleb elektritööriistad, mille kasutusiga on läbi, koguda eraldi kokku ja viia keskkonnasäästlikku kogumiskeskusesse.

Vaatumustenmukaisuusvakuutus

<p>Mirka Oy, 66850 Jepua Vakuutamme omalla vastuullamme, että tuotteet Mirka® DEOS 353, DEOS 383, DEOS 663 10 000 k/min sähkökäyttöinen tasehiomakone (ks. mallikohtainen taulukko "Tekniset tiedot"), joita tämä vakuutus koskee, täyttävät seuraavien standardien tai muiden määräysten vaatimukset: EN 60745-1:2006, EN 60745-2-4:2002 + A1, EN 55014-1:2006 + A1:2009 + A2 2011, EN 55014-2:2015, EN 61000-3-2:2014, EN 61000-3-3:2013, EN 300 328 V2.1.1, EN 301 489-1 V2.1.1, EN 301 489-17 V3.1.1 direktiivien 2006/42/EY, 2011/65/EU, 2014/53/EU määräysten mukaisesti.</p>		
<p>Jepua 10.02.2019</p> <p>Paikka ja aika</p>	 <p>Yritys</p>	 <p>Stefan Sjöberg, toimitusjohtaja</p>
<p>Käyttöohjeen sisältö: Räjähdytskua, Osaluettelo, Vaatumustenmukaisuusvakuutus, Tärkeää, Varoitus, Huomio, Muut turvallisuusvaroitukset, Tekniset tiedot, Melu- ja värinäätiedot, Koneen oikea käyttö, Työasennot, Käytön aloittaminen, Käyttöohjeet, Bluetooth, Kunnossapito, Alustallan vaihto, Suojalaippa, Muu huolto, Vianetsintäohjeet, Käytöstä poistaminen.</p>	<p>Valmistaja/Myyjä Mirka Oy 66850 Jepua Puh. 020 760 2111 Fax 020 760 2290 www.mirka.com</p>	

Käännös alkuperäisistä ohjeista. Pidätämme oikeuden tämän käyttöohjeen muuttamiseen ilman ennakoilmoitusta.

Tärkeää

Lue nämä turvallisuus- ja käyttöohjeet huolellisesti ennen tämän koneen asennusta, käyttöä tai kunnossapitoa. Säilytä nämä ohjeet hyvin saatavilla turvallisessa paikassa.

Vaadittavat henkilönsuojaimet



Lue
käyttöohje



Käytä
suojalaseja



Käytä
kuulonsuojaimia



Käytä
suojakäsineitä



Käytä
kasvosuojainta



Varoitus: Mahdollinen vaaratilanne, joka voi aiheuttaa kuoleman tai vakavan henkilö- ja/tai omaisuusvahingon.

Huomio: Mahdollinen vaaratilanne, joka voi aiheuttaa lievän tai keskivaikkeen henkilö- ja/tai omaisuusvahingon.

Lue ja noudata

- General Industry Safety & Health Regulations, part 1910, OSHA 2206. Tilausosoite: Superintendent of Documents; Government Printing Office; Washington DC 20402
- Kansalliset ja paikalliset määräykset

VAROITUS

- Käytä aina valmistajan ohjeiden ja paikallisten/kansallisten standardien mukaisia henkilönsuojaimia tätä konetta käyttäessäsi.
- Koneen sähköturvallisuus voidaan varmistaa vain käyttämällä alkuperäisiä alustalloja.
- Älä koskaan käytä konetta väsyneenä tai huumeiden, alkoholin tai lääkkeiden vaikutuksen alaisena.
- Lue työstettävän materiaalin käyttöturvallisuustiedote.
- Käytä konetta pölynpoistolaitteen kanssa. Yhteensopiva pölynpoistoyksikkö pienentää pölystä aiheutuva vaaraa.
- Älä kurkottele. Seiso aina tukevassa asenossa lujalla alustalla ja pidä koneesta kiinni varmalla otteella.
- Älä pidä löysiä vaatteita tai koruja. Pidä hiukset, vaatteet ja käsineet kaukana liikkuvista osista. Löysät vaatteet, korut tai pitkät hiukset voivat tarttua liikkuviin osiin.
- Jos käsi tai ranne tuntuu kivuliaalta, lopeta työskentely ja hakeudu lääkärin hoitoon. Monotoninen työ, samanlaisina toistuvat liikkeet ja ylimääräinen tärinä voivat aiheuttaa käden, ranteen ja käsivarren vammoja.
- Älä käytä koneita räjähdysriskissä ympäristöissä, esimerkiksi tiloissa, joissa on syttyviä nesteitä, kaasuja tai pölyä. Koneet synnyttävät kipinöitä, jotka voivat sytyttää pölyn tai höyryt.

HUOMIO

- Pidä työalue puhtaana ja hyvin valaistuna.
- Varmista aina, että hiottava työkappale on kiinnitetty tukevasti paikalleen.
- Irrota kone aina sähköverkosta ennen hiomaliuskan vaihtoa. Varmista, että hiomaliuska on keskitetty tarkasti ja kiinnitetty kunnolla alustallaan.
- Pidä lapset ja sivulliset loitolla konetta käyttäessäsi. Häiritsevät tekijät voivat aiheuttaa koneen hallinnan menettämisen.
- Huomioi aina työturvallisuus. Älä koskaan kannata tai säilytä sähköverkkoon kytkettyä konetta tai jätä sitä ilman valvontaa.
- Pidä kädet etäällä alustallasta käytön aikana.

Muut turvallisuusvaroitukset

- Lue kaikki ohjeet ennen tämän koneen käyttöä. Kaikkien tätä konetta käyttävien on osattava käyttää sitä oikein ja turvallisesti.
- Kaikki huolto- ja korjaustyöt on annettava koulutetun henkilöstön tehtäväksi. Jos kone tarvitsee huoltoa, toimita se valtuutettuun Mirka-huoltoliikkeeseen.
- Käytä koneen kanssa aina vikavirtasuojaa (RCD), jonka nimellinen katkaisuvirta on korkeintaan 30 mA.
- Verkkojohdon liitäntä ja liitin eivät ole IEC-standardin mukaisia. Käytä vain alkuperäistä Mirka-verkkojohtoa. Voit ostaa Mirka-verkkojohdon Mirka-jälleenmyyjältäsi.
- Tarkasta työkalu, alustalla, verkkojohto ja liitännät säännöllisesti kulumisen varalta.
- Puhdista tai vaihda pölynimurin pölypuski päivittäin. Pöly voi olla erittäin helposti syttyvää. Pölypussin tyhjennys tai vaihto varmistaa myös, että kone toimii optimaalisesti.
- Varmista aina, että sähköverkon arvot vastaavat koneen arvokilvessä ilmoitettuja arvoja (V, Hz).
- Jos koneessa ilmenee toimintahäiriö, lopeta välittömästi sen käyttö ja toimita se huollettavaksi ja korjattavaksi.

Tekniset tiedot

Mirka® DEOS	353CV	383CV	Delta 663CV
Teho	250 W	250 W	250 W
Verkköjännite	220–240 VAC	220–240 VAC	220–240 VAC
Nopeus	5 000–10 000 k/min	5 000–10 000 k/min	5 000–10 000 k/min
Epäkeskoliike	3,0 mm (1/8")	3,0 mm (1/8")	3,0 mm (1/8")
Alustallan koko	81 × 133 mm (3 × 5")	70 × 198 mm (3 × 8")	100 × 150 × 150 mm (4 × 6 × 6")
Paino	0,97 kg (2,1 lbs)	1,0 kg (2,2 lbs)	0,97 kg (2,1 lbs)
Suojausluokka	I	I	I

Melu- ja värähtelötiedot

Arvot on mitattu standardin EN 60745 mukaisesti.

Mirka® DEOS	353CV	383CV	Delta 663CV
Äänenpainetaso (L_{pA})	69 dB(A)	71 dB(A)	68 dB(A)
Äänenhottotaso (L_{pA})	80 dB(A)	82 dB(A)	79 dB(A)
Äänimittauksen epävarmuus K	3,0 dB	3,0 dB	3,0 dB
Tärinäarvo a_n^*	2,6 m/s ²	2,6 m/s ²	2,6 m/s ²
Tärinäarvon epävarmuus K*	1,5 m/s ²	1,5 m/s ²	1,5 m/s ²

Pidätämme oikeuden teknisiin muutoksiin ilman ennakoilmoitusta. Malleissa voi olla markkinakohtaisia eroja.

* Taulukon arvot on saatu laboratoriokoikeista ilmoitettujen sääntöjen ja standardien mukaisesti eivätkä ne ole riittäviä riskien arviointiin. Tiettyllä työpaikalla mitatut arvot voivat olla ilmoitettuja mittausarvoja korkeammat. Todelliset altistumisarvot sekä yksittäiselle henkilölle aiheutuvan riskin tai koetun haitan määrä riippuvat kulloisestakin työtilanteesta, työympäristöstä, työskentelytavasta, työstettävästä materiaalista, työaseman suunnittelusta sekä altistumisajasta ja käyttäjän fyysisestä kunnosta. Mirka Oy ei hyväksy minkäänlaista vastuuta seurauksista, jotka johtuvat ilmoitettujen arvojen käyttämisestä mihinkään yksilölliseen riskinarviointiin todellisten altistumisarvojen sijasta.

Lisää työsuojelu- ja työturvallisuustietoja on saatavissa seuraavilta web-sivustoilta:
<https://osha.europa.eu/en> (Eurooppa) tai <http://www.osha.gov> (USA)

Koneen oikea käyttö

Tämä hiomakone on suunniteltu kaikkentyyppisen materiaalin, kuten metallin, puun, kiven, muovin jne. hiomiseen kyseiseen tarkoitukseen suunniteltua hiomatuotteita käyttäen. Älä käytä tätä hiomakonetta mihinkään muuhun kuin edellä määriteltyyn tarkoitukseen neuvottelematta valmistajan tai valmistajan valtuuttaman edustajan kanssa. Käytä vain alkuperäisiä Mirka-alustalloja, jotka on suunniteltu toimimaan mahdollisimman tehokkaasti. Muut alustallat voivat heikentää koneen suorituskykyä ja lisätä värinää. Kotelon tuuletusreiät on pidettävä puhtaina ja avoimina niin, että ilma pääsee kiertämään. Korjaustyöt saa tehdä vain valtuutettu huoltoliike.

Työasennot

Kone on tarkoitettu kädessä pidettäväksi työkaluksi. Konetta käytettäessä on aina suositeltavaa seisoa tukevalla alustalla. Kone voi käytettäessä olla missä asennossa tahansa, mutta käyttäjän on seoitettava tukevassa asennossa, pidettävä koneesta varmalla otteella ja oltava tietoinen siitä, että kone voi kehittää vääntöliikkeitä. Katso kohta "Käyttöohjeet".

Käytön aloittaminen

Kun purat koneen pakkauksesta, varmista, että se on ehjä ja täydellinen eikä siinä ole kuljetusvaurioita. Älä koskaan käytä viallista konetta.

Tarkasta ennen käyttöä, että alustalla on oikein asennettu ja kiristetty. Liitä verkkojohto hiomakoneeseen. Liitä verkkojohto maadoitettuun pistorasiaan (220–240 VAC, 50/60 Hz).

Saadaksesi mahdollisimman paljon hyötyä tästä koneesta on suositeltavaa käyttää sitä Mirka-pölynimurin ja Mirkan verkkohiomatuotteiden kanssa. Mirka-hiomakoneiden, verkkohiomatuotteiden ja Mirka-pölynimurin yhdistelmä on Mirkan pölyttömien hiomaratkaisujen perusta.

Hiomakoneen verkkojohto liitetään imurin etuosassa olevaan verkkoliitäntään. Liittämällä hiomakoneen verkkojohto imurin verkkoliitäntään voidaan käyttää imurin automaattista käynnistystoimintoa.

Käyttöohjeet

- Kone on tarkoitettu kädessä pidettäväksi työkaluksi. Konetta voidaan käyttää missä asennossa tahansa. Huom! Hiomakone voi käynnistettäessä aiheuttaa voimakkaan vääntöliikkeen.
- Varmista, että hiomakoneen virta on katkaistu. Valitse sopiva hiomaliuska ja kiinnitä se pitävästi alustallaan. Varmista, että hiomaliuska on keskitetty alustallaan. Optimaalisen suorituskyvyn varmistamiseksi tätä konetta on suositeltavaa käyttää muiden Mirkan tuotteiden ja tarvikkeiden kanssa.
- Kytke hiomakoneen virta painamalla sen päälle/pois-painiketta, Kuva 1. Hiomakoneen merkkivalo (oikea) palaa nyt vihreänä.
- Hiomakone voidaan nyt käynnistää kahvasta painamalla.
- Nopeutta voidaan säätää kahvan asentoa muuttamalla alueella 5 000 k/min – max k/min.
- Maksiminopeutta voidaan säätää painamalla painiketta rpm+ tai rpm–, Kuva 1. Pyörimisnopeudeksi voi säätää portaittain 5 000, 6 000, 7 000, 7 500, 8 000, 9 000 ja 10 000 k/min.
- Hiomakoneen nopeutta voi hallita kahdella tavalla. Oletustilassa nopeutta voidaan säätää lineaarisesti muuttamalla kahvan asentoa. Toisessa hallintatilassa nopeus pysyy koneen käydessä säädetyllä suurimmalla pyörimisnopeudella. Toisesta hallintatavasta toiseen vaihdetaan painamalla yhtä aikaa painikkeita rpm+ ja rpm–.
- Aseta kone aina hiottavan pinnan päälle ennen käynnistämistä. Nosta kone aina pois hiottavalta pinnalta ennen pysäyttämistä.
- Kun hionta on valmis, katkaise hiomakoneen virta painamalla päälle/pois-painiketta. Hiomakoneen merkkivalo (oikea) on nyt sammunut.

Bluetooth

Tämä kone on varustettu energiaa säästävällä Bluetooth®-teknologialla ja se voidaan yhdistää sovellukseen, josta koneeseen on saatavissa lisää toimintoja. Katso lisätietoja sovelluksesta ja tiedot sen saatavuudesta omassa maassasi sivustolta www.mirka.com.

Aktivoi Mirka® DEOS -koneesi Bluetooth seuraavasti:

1. Liitä verkkojohto pistorasiaan.
2. Paina painiketta rpm+ ja pidä se alaspainettuna samalla, kun käynnistät koneen päälle/pois-painikkeella.
3. Vasen LED syttyy (vihreä) sen merkiksi, että Bluetooth on toiminnassa.
4. Bluetooth kytkeytyy toiminnasta, kun kone irrotetaan verkkovirrasta.

HUOM! Jos sovellusta ei ole asennettu tai se ei ole käytettävissä maassasi, Bluetooth ei aktivoidu.

Bluetooth-sanamerkki ja -logot ovat Bluetooth SIG, Inc.:n omistamia rekisteröityjä tavaramerkkejä ja Mirka Oy käyttää niitä lisensillä. Muut tavaramerkit ja kauppanimet ovat niiden omistajien omaisuutta.

Kunnossapito



Irrota kone aina sähköverkosta ennen kunnossapitotöitä!
Käytä vain alkuperäisiä Mirka-varaosia!

Alustallan vaihto

Alustalla on kiinnitetty 8 ruuvilla.

A = 8 mm (vain koko 70 × 198 mm)

B = 16 mm

Irrotus

1. Käännä kone ylösalaisin.
2. Irrota 4 ruuvia (A).
3. Irrota 4 ruuvia (B).
4. Irrota alustalla.

Asennus

1. Sovita uusi alustalla paikoilleen.
2. Kiinnitä 4 ruuvia (B).
3. Kiinnitä 4 ruuvia (A).
4. Kiristä lopuksi kaikki 8 ruuvia.

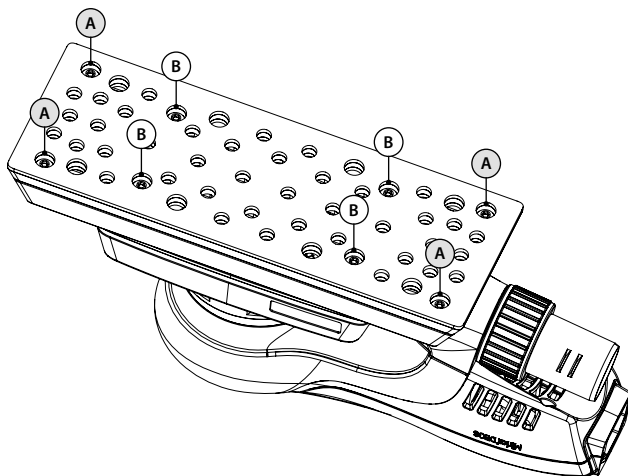

Suojalaippa

Mirkan suojalaipat suojaavat alustallaa kulumiselta hiottaessa aggressiivisesti ja yhtäjaksoisesti verkkohiomatuotteilla. Nämä kustannustehokkaat alustallan ja hiomaliuskan väliin asetettavat suojalaipat tulisi vaihtaa säännöllisesti. Suojalaipat pidentävät alustallan kestoikää.

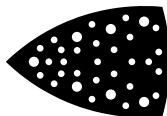
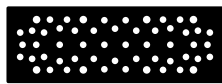
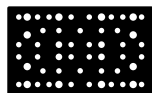

<https://www.mirka.com/accessories/pad-savers/>



Muu huolto

Huolto on aina annettava koulutetun henkilöstön suorittavaksi. Pitääksesi takuun voimassa ja varmistaaksesi, että kone on täysin turvallinen ja toimintakuntoinen, se on huollatettava valtuutetussa Mirka-huoltoliikkeessä. Löytääksesi lähimmän valtuutetun Mirka-huoltoliikkeen ota yhteys Mirka-asiakaspalveluun tai Mirka-jälleenmyyjään.

Vianetsintäohjeet

Ongelma	Mahdollinen syy	Toimenpide
Hiomakoneen merkkivalo (oikea) vilkkuu punaisena ja vihreänä.	Hiomakone on liitetty verkkoon, jonka jännite on väärä.	Liitä hiomakone sähköverkkoon, jonka jännite vastaa koneen nimellijännitettä.
Hiomakoneen merkkivalo (oikea) ei syty, kun hiomakoneen virta kytketään päälle.	Verkkojohtoa ei ole kytketty oikein hiomakoneeseen tai pistorasiaan.	Kytke se oikein.
Hiomakoneen merkkivalo (oikea) palaa punaisena ja koneen nopeus hidastuu 5 000 kierrokseen minuutissa hionnan aikana.	Hiomakone kuumenee liikaa. Liian raskas pitkäaikainen kuormitus.	Vähennä hiomakoneen kuormitusta, kunnes hiomakoneen pyörimisnopeus palautuu ennalleen.
Hiomakoneen merkkivalo (oikea) palaa punaisena ja koneen pyörimisnopeus hidastuu hieman.	Liian raskas lyhytaikainen kuormitus.	Kevennä kuormitusta. Merkkivalo (oikea) muuttuu itsestään vihreäksi.
Hiomakone on pysähtynyt ja merkkivalo (oikea) on punainen.	Kone on kytketty turvatilaan korkean lämpötilan vuoksi.	Odota, kunnes kone on jäähtynyt.

Käytöstä poistaminen



VAARA

Käytöstä poistettavien laitteiden hävitysohjeet. Tee käytöstä poistetut sähkökoneet käyttökelvottomiksi poistamalla niistä verkkojohto. Vain EU-maat. Älä hävitä sähkötyökaluja kotitalousjätteen mukana. Sähkö- ja elektroniikkalaiteromua koskevien eurooppalaisten direktiivien 2002/95/EY, 2012/19/EU ja 2003/108/EY ja niiden kansallisessa lainsäädännössä täytäntöön pantujen määräysten mukaan loppuun käytetyt sähkötyökalut on kerättävä erikseen ja toimitettava hyväksyttyn kierrätyskeskukseen.

Déclaration de conformité

<p>Mirka Ltd, 66850 Jeppo, Finlande certifie sous son unique responsabilité que les ponceuses orbitales électriques Mirka® DEOS 353, DEOS 383, DEOS 663 10 000 tr/min (pour un modèle spécifique, consulter le tableau « Caractéristiques techniques »), pour lesquelles la présente attestation est délivrée, sont conformes aux normes ou autres documents normatifs suivants : EN 60745-1: 2006, EN 60745-2-4:2002 + A1, EN 55014-1: 2006 + A1:2009 + A2 2011, EN 55014-2:2015, EN 61000-3-2:2014, EN 61000-3-3:2013, EN 300 328 V2.1.1, EN 301 489-1 V2.1.1, EN 301 489-17 V3.1.1 en conformité avec les directives 2006/42/CE, 2011/65/EU, 2014/53/EU.</p>		
<p>Jeppo 10.02.2019</p> <p>Lieu et date d'établissement</p>	<p>MIRKA</p> <p>Société</p>	<p></p> <p>Stefan Sjöberg, PDG</p>
<p>Les instructions d'utilisation contiennent : Vue exposée, Nomenclature, Déclaration de conformité, Important, Avertissement, Attention, Consignes de sécurité supplémentaires, Caractéristiques techniques, Données relatives au bruit et aux vibrations, Utilisation prévue, Postes de travail, Pour commencer, Instructions d'utilisation, Bluetooth, Maintenance, Remplacement du plateau, Protecteur de plateau, Autres opérations d'entretien, Guide de dépannage, Mise au rebut.</p>	<p>Fabricant/Fournisseur Mirka Ltd 66850 Jeppo, Finlande Tél. : +358 20 760 2111 Fax +358 20 760 2290 www.mirka.com</p>	<p></p>

Traduction des instructions originales. Nous nous réservons le droit d'apporter des modifications à ce manuel, à tout moment et sans avis préalable.

Important

Lire attentivement ces consignes de sécurité et d'utilisation avant de mettre en service, de faire fonctionner ou d'assurer l'entretien de cet outil. Conserver ces consignes dans un lieu sûr et accessible.

Équipement de protection individuelle requis



Lire le manuel de l'opérateur



Porter des lunettes de sécurité



Porter des protections auditives



Porter des gants de sécurité



Porter un masque facial



Avertissement : Situation potentiellement dangereuse pouvant provoquer la mort ou de graves blessures et/ou des dommages matériels.

Attention : Situation potentiellement dangereuse pouvant provoquer des blessures légères ou modérées et/ou des dommages matériels.

Veillez lire et respecter

- Règlements généraux en matière de santé et de sécurité, article 1910, OSHA 2206, disponibles auprès de : Superintendent of Documents; Government Printing Office ; Washington DC 20402
- Les réglementations nationales et locales.

AVERTISSEMENT

- Lors de l'utilisation de cet outil, toujours porter les équipements de protection individuelle recommandés par le fabricant et stipulés dans les normes locales/nationales.
- Seule l'utilisation de protecteurs Mirka d'origine peut assurer la sécurité électrique de l'outil.
- Ne jamais utiliser d'outil électrique en cas de fatigue ou sous l'emprise de drogues, d'alcool et de médicaments.
- Lire la fiche de données de sécurité (FDS) correspondant à la surface de travail.
- Équiper l'outil d'un système d'extraction de la poussière. Une unité d'extraction appropriée réduira tous dangers liés à la poussière.
- Ne pas tendre le bras trop loin. L'opérateur doit toujours adopter une position sûre, tenir fermement l'appareil et être bien stable sur ses pieds.
- Ne porter ni vêtements amples ni bijoux pendants. Veiller à ce que cheveux, vêtements et gants restent éloignés des pièces mobiles. Les vêtements amples, bijoux pendants et cheveux longs risqueraient d'être happés par les pièces mobiles.
- En cas de gêne physique au niveau de la main ou du poignet, cesser de travailler et demander un avis médical. Les blessures touchant les mains, les poignets ou les bras peuvent résulter de travaux ou de mouvements répétitifs ou d'une surexposition aux vibrations.
- Ne pas utiliser d'outils électriques dans des atmosphères explosives, telles que celles contenant des poussières, gaz ou liquides inflammables. Les outils électriques créent des étincelles qui risquent d'enflammer les poussières ou les fumées.

ATTENTION

- Veiller à ce que la zone de travail soit toujours propre et bien éclairée.
- Toujours s'assurer que la pièce à poncer est fermement fixée.
- Toujours débrancher la source électrique avant de changer d'abrasif. Veiller à ce que l'abrasif soit parfaitement centré et fermement fixé sur le plateau.
- Pendant l'utilisation d'un outil électrique, tenir les enfants et les spectateurs à distance. Toute distraction risquerait de vous faire perdre le contrôle de l'outil.
- Toujours veiller à travailler en toute sécurité. Ne jamais transporter, entreposer ou laisser l'outil branché à une source électrique.
- Pendant l'utilisation, garder les mains à distance du plateau.

Consignes de sécurité supplémentaires

- Lire toutes les instructions avant d'utiliser cet outil. Tout opérateur doit être parfaitement formé à la bonne utilisation de cet outil et aux règles de sécurité qui l'accompagnent.
- Toutes les opérations d'entretien doivent être réalisées par des personnels formés. Pour toute réparation, contacter un centre agréé Mirka.
- Toujours utiliser les outils avec un dispositif différentiel à courant résiduel (DDR) et un courant résiduel nominal ne dépassant pas 30 mA.
- La prise électrique et le connecteur femelle ne sont pas normalisés IEC. Ne pas utiliser d'autres câbles d'alimentation que les câbles de la marque Mirka. Les cordons d'alimentation électrique Mirka s'achètent chez les prestataires Mirka.
- Contrôler régulièrement l'usure de l'outil, du plateau, du cordon d'alimentation et des raccords.
- Nettoyer ou remplacer quotidiennement le sac à poussière de l'extracteur. La poussière peut être hautement combustible. Le nettoyage ou le remplacement du sac assure également une performance optimale de l'outil.
- Toujours vérifier que les spécifications de l'outil électrique correspondent à la source d'alimentation (V, Hz).
- En cas de dysfonctionnement de l'outil, cesser immédiatement le travail et procéder à son entretien ou à sa réparation.

Caractéristiques techniques

Mirka® DEOS	353CV	383CV	Delta 663CV
Puissance absorbée	250 W	250 W	250 W
Tension transformateur	220–240 VAC	220–240 VAC	220–240 VAC
Vitesse de rotation	5 000–10 000 tr/min	5 000–10 000 tr/min	5 000–10 000 tr/min
Excentricité	3,0 mm (1/8")	3,0 mm (1/8")	3,0 mm (1/8")
Diamètre du plateau	81 × 133 mm (3 × 5")	70 × 198 mm (3 × 8")	100 × 150 × 150 mm (4 × 6 × 6")
Poids	0,97 kg (2,1 lbs)	1,0 kg (2,2 lbs)	0,97 kg (2,1 lbs)
Niveau de protection	I	I	I

Données relatives au bruit et aux vibrations

Les valeurs mesurées sont déterminées conformément à la norme EN 60745.

Mirka® DEOS	353CV	383CV	Delta 663CV
Niveau de pression acoustique (L_{pA})	69 dB(A)	71 dB(A)	68 dB(A)
Niveau de puissance acoustique (L_{pA})	80 dB(A)	82 dB(A)	79 dB(A)
Incertitude de mesure K	3,0 dB	3,0 dB	3,0 dB
Valeur d'émission de vibration a_h^*	2,6 m/s^2	2,6 m/s^2	2,6 m/s^2
Incertitude d'émission de vibration K^*	1,5 m/s^2	1,5 m/s^2	1,5 m/s^2

Les spécifications sont sujettes à changement sans préavis. La gamme de modèles peut varier selon les marchés.

* Les niveaux de bruit et de vibration indiqués dans le tableau sont dérivés d'essais effectués en laboratoire conformément aux codes et aux normes prescrits. Ils ne suffisent pas à l'évaluation des risques pour tous les types d'exposition. Les valeurs mesurées sur le lieu de travail peuvent être supérieures aux valeurs déclarées. Les valeurs d'exposition réelles et le niveau de risque ou de dommages subis par une personne sont spécifiques à chaque situation et dépendent du milieu environnant, de la façon dont l'individu utilise ses machines, du matériau particulier sur lequel s'effectue le travail, de la conception du poste de travail ainsi que de la durée d'exposition et de la condition physique de l'utilisateur. Mirka Ltd réfute toute responsabilité vis à vis des conséquences de l'utilisation des valeurs déclarées au lieu des valeurs réelles d'exposition pour toute évaluation de risque individuelle.

Des informations complémentaires concernant la santé et la sécurité au travail peuvent être obtenues sur les sites suivants : <https://osha.europa.eu/en> (Europe) ou <http://www.osha.gov> (USA)

Utilisation prévue

Cet outil électrique est conçu pour être utilisé avec les disques abrasifs destinés au ponçage des surfaces en métal, en bois, en pierre, en plastique et autres matériaux. Ne pas utiliser cette ponceuse à d'autres fins que celles spécifiées, sans consulter au préalable le fabricant ou le fournisseur autorisé par le fabricant. N'utiliser que des plateaux Mirka originaux conçus pour obtenir des performances optimales. L'utilisation d'autres plateaux risque de réduire les performances et d'augmenter les vibrations. Ne jamais obstruer les aérateurs et les nettoyer régulièrement afin que l'air puisse circuler correctement. Les travaux de réparation ne peuvent être effectués que par un centre d'entretien autorisé.

Postes de travail

Cet outil a été conçu pour être utilisé en tant qu'outil à main. Il est recommandé de ne l'utiliser qu'en position sur une surface stable et solide. Les positions peuvent varier, mais l'opérateur doit s'attendre à ce que la ponceuse produise un effet de torsion. Voir la section « Mode d'emploi ».

Pour commencer

Lors du déballage de l'outil, vérifier qu'il est intact, complet et qu'il n'a pas été endommagé au cours du transport. Ne jamais utiliser un outil endommagé.

Avant toute utilisation, vérifier que le plateau est correctement fixé et serré. Brancher le cordon d'alimentation sur la ponceuse, puis à une prise raccordée à la terre (220–240 Vca, 50/60 Hz).

Pour exploiter de manière optimale la puissance de cet outil, il est recommandé de l'associer à l'extracteur de poussière Mirka et aux produits de ponçage Net de Mirka. Les solutions de ponçage sans poussière de Mirka reposent sur l'association des ponceuses, des produits de ponçage Net et d'un extracteur de poussière Mirka.

Le cordon d'alimentation de la ponceuse est branché sur le secteur à l'avant de l'extracteur de poussière. Le fait de raccorder le cordon de la ponceuse à la prise de l'extracteur lui permet de bénéficier de la fonction de démarrage automatique de l'extracteur.

Instructions d'utilisation

- Cet outil a été conçu pour être utilisé en tant qu'outil à main. Il est utilisable dans n'importe quelle position. Attention ! Au démarrage, la ponceuse peut avoir un effet de couple.
- S'assurer que l'interrupteur de la ponceuse est sur position arrêt. Choisir un abrasif convenable et le fixer soigneusement sur le plateau (Velcro). Veiller à ce que l'abrasif soit centré et fermement fixé sur le plateau. Pour des performances optimales, il est recommandé d'utiliser cet outil avec des produits et accessoires Mirka.
- Allumer la ponceuse en appuyant sur l'interrupteur On/Off, Figure 1. Le témoin lumineux (droite) de la ponceuse devient vert.
- La ponceuse peut maintenant démarrer en appuyant sur la poignée.
- En modifiant la position du levier, la vitesse peut être ajustée entre 5000 tr/min. et le régime maximal.
- La vitesse maximale s'ajuste en appuyant sur les boutons tr/min + et tr/min, voir Figure 1. La vitesse de rotation peut être ajustée par paliers de 5000, 6000, 7000, 7500, 8000, 9000 et 10 000 tr/min.
- La vitesse de la ponceuse peut être ajustée de deux manières. En mode par défaut, la vitesse peut être ajustée de manière linéaire en adaptant la position du levier ; Dans l'autre mode, la vitesse de rotation demeure fixée sur le régime Max défini lorsque l'outil est en marche. Appuyer simultanément sur les touches tr/min + et tr/min - pour commuter entre deux modes de commande.
- Lors du ponçage, toujours commencer par poser l'outil sur la surface de travail avant de l'allumer. Toujours enlever l'appareil de la surface poncée avant de l'arrêter.
- Lorsque le ponçage est terminé, éteindre la ponceuse en appuyant sur l'interrupteur On /Off. Le témoin lumineux (droite) de la ponceuse s'éteint.

Bluetooth

Cet outil, équipé de la technologie Bluetooth® à faible consommation d'énergie, peut être connecté à une application permettant d'accéder à de nouvelles fonctionnalités. Si l'application est disponible dans votre pays, retrouvez toutes ses fonctionnalités sur www.mirka.com.

Suivre la procédure suivante pour activer le Bluetooth de votre DEOS Mirka® :

1. Brancher le cordon d'alimentation sur le secteur.
2. Appuyer et maintenir enfoncé le bouton rpm+ tout en allumant l'outil avec le bouton On/Off.
3. La LED de gauche s'allume (vert) pour indiquer que le Bluetooth est actif.
4. Le fait de débrancher l'outil du secteur désactive le Bluetooth.

REMARQUE ! Si l'application n'est pas installée ou si elle n'est pas disponible dans votre pays, ne pas activer le Bluetooth.

La marque verbale et le logo Bluetooth® sont des marques déposées et la propriété de Bluetooth SIG, Inc. et l'utilisation de ces marques par Mirka Ltd est régie par une licence. Les autres marques et marques de commerce appartiennent à leurs propriétaires respectifs.

Maintenance



Avant toute opération de maintenance, toujours débrancher l'alimentation électrique !
N'utiliser que des pièces de rechange d'origine Mirka !

Remplacement du plateau

Le plateau est fixé par 8 vis.

A = 8 mm (seulement sur 70 × 198 mm)

B = 16 mm

Dépose

1. Retourner l'outil.
2. Retirer les 4 vis (A).
3. Retirer les 4 vis (B).
4. Déposer le plateau.

Installation

1. Ajuster le nouveau plateau.
2. Poser les 4 vis (B).
3. Poser les 4 vis (A).
4. Serrer les 8 vis.

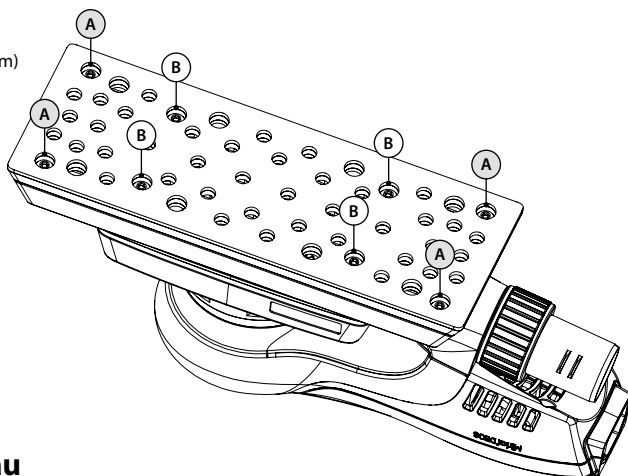

Protecteur de plateau

Les protecteurs de plateaux Mirka sont conçus pour empêcher les plateaux, équipés de produits de la gamme Net, de s'user et de se déchirer lors d'opérations de ponçage agressif et continu. Particulièrement rentables, ces protecteurs, intercalés entre le plateau et la coupe de ponçage, doivent être régulièrement remplacés. Les protecteurs de plateaux prolongent la durée de vie des plateaux.



<https://www.mirka.com/accessories/pad-savers/>



Autres opérations d'entretien

Les opérations d'entretien doivent toujours être réalisées par du personnel qualifié. Pour que la garantie de l'outil reste valable et pour garantir une sécurité et un fonctionnement optimaux de l'outil, l'entretien doit être réalisé par un centre agréé Mirka. Pour trouver votre centre d'entretien agréé le plus proche, contacter le service clientèle Mirka ou votre prestataire Mirka.

Guide de dépannage

Problème	Cause possible	Solution
La LED (droite) de la ponceuse clignote rouge et vert.	Appareil branché à une prise de courant dont la tension est inappropriée.	Brancher la ponceuse à une prise dont la tension nominale correspond à celle de l'outil.
Le témoin lumineux (droit) de la ponceuse reste éteint bien qu'elle soit allumée.	Le cordon n'est pas bien branché à la ponceuse ou au secteur.	Le raccorder correctement.
Le voyant (droit) de la ponceuse est rouge et la machine ralentit à 5000 tr/min pendant le ponçage.	Température de la ponceuse trop élevée. Utilisation excessive trop longue.	Réduire temporairement la charge exercée sur la ponceuse pour lui permette d'accélérer de nouveau.
Le voyant (droit) de la ponceuse est rouge et la vitesse de rotation est légèrement ralentie.	Utilisation excessive trop courte.	Diminuer l'intensité de l'opération et le voyant (droit) repassera automatiquement au vert.
La ponceuse s'est arrêtée et la LED (droite) est rouge.	À cause de la surchauffe, l'outil s'est mis en mode de sécurité.	Attendre que l'outil ait refroidi.

Mise au rebut



DANGER

Conseils pour la mise au rebut des anciens appareils. Rendre inutilisables les outils électriques en trop en retirant leur cordon d'alimentation. Valable uniquement pour les pays de l'UE. Ne pas jeter les outils électriques avec les déchets ménagers. En respect des directives européennes 2002/95/CE, 2012/19/UE et 2003/108/CE relatives à la mise au rebut des équipements électriques et électroniques et à leur mise en œuvre conformément à la loi nationale, les outils électriques en fin de vie doivent être triés et retournés à un centre de recyclage respectueux de l'environnement.

Izjava o sukladnosti

<p>Mirka Ltd, 66850 Jeppo, Finska izjavlja u svoju izričitu odgovornost da su kružne brusilice Mirka® DEOS 353, DEOS 383, DEOS 663 i 10000 okretaja u minuti (pogledajte tabelu „Tehnički podaci“ za određeni model) na koji se ova izjava odnosi sukladni sljedećim normama ili drugim normativnim dokumentima: EN 60745-1: 2006, EN 60745-2-4:2002 + A1, EN 55014-1: 2006 + A1:2009 + A2 2011, EN 55014-2:2015, EN 61000-3-2:2014, EN 61000-3-3:2013, EN 300 328 V2.1.1, EN 301 489-1 V2.1.1, EN 301 489-17 V3.1.1 u skladu s regulativama 2006/42/EZ, 2011/65/EU, 2014/53/EU.</p>		
<p>Jeppo 10.02.2019</p> <p>Mjesto i datum izdanja</p>	 <p>Tvrtka</p>	 <p>Stefan Sjöberg, izvršni direktor</p>
<p>Upute za rad uključuju sljedeće odjeljke: Rastavljeni prikaz, Popis dijelova, Izjava o sukladnosti, Važno, Upozorenje, Oprez, Dodatna sigurnosna upozorenja, Tablica s tehničkim podacima, Informacije o buci i vibracijama, Pravilna upotreba alata, Radne stanice, Kretanje s radom, Upute za rad, Bluetooth, Održavanje, Zamjena podložne ploče, Štitnik ploča, Daljnji servis, Vodič za rješavanje problema, Informacije o odlaganju.</p>	<p>Proizvođač/dobavljač Mirka Ltd 66850 Jeppo, Finska Tel. +358 20 760 2111 Faks +358 20 760 2290 www.mirka.com</p>	

Prijevod originalnih uputa. Zadržavamo pravo izmijeniti ovaj priručnik bez prethodne najave.

Važno

Pozorno pročitajte sigurnosne upute i upute za rad prije postavljanja, rada, servisiranja ili popravljanja ovoga alata. Ove upute čuvajte na sigurnom i dostupnom mjestu.

Potrebna osobna zaštitna oprema



Pročitajte priručnik za rukovatelja



Nosite zaštitne naočale



Nosite zaštitu za uši



Nosite zaštitne rukavice



Nosite zaštitnu masku



Upozorenje: Moguća opasnost koja može uzrokovati ozbiljne ili smrtonosne ozljede i/ili oštećenja imovine.
Oprez: Moguća opasnost koja može uzrokovati manje ili umjerene ozljede i/ili oštećenja imovine.

Pročitajte i poštuje

- Opće propise o industrijskoj sigurnosti i zdravlju, dio 1910, OSHA 2206, dostupno kod: Superintendent of Documents; Government Printing Office; Washington DC 20402
- Državne i lokalne propise

UPOZORENJE

- Prilikom upotrebe ovog alata uvijek nosite potrebnu osobnu zaštitnu opremu u skladu s uputama proizvođača i lokalnim/državnim standardima.
- Električnu sigurnost stroja jamči samo upotreba originalnih podložnih pločica.
- Električne alate nemojte upotrebljavati ako ste umorni ili pod utjecajem droga, alkohola ili lijekova.
- Pročitajte sigurnosno-tehnički list (MSDS) za radnu površinu.
- Alat upotrebljavajte s usisavačem prašine. Prikladna jedinica za usisavanje prašine smanjit će mogućnost pojave opasne prašine.
- Ne posežite predaleko. Rukovatelj uvijek mora biti u sigurnom položaju, čvrsto držati alat i imati čvrsto uporište za noge na čvrstoj podlozi.
- Nemojte nositi široku odjeću ili nakit. Pazite da vam se vam kosa, odjeća i rukavice ne nalaze u blizini pomičnih dijelova. Pomični dijelovi mogu zahvatiti široku odjeću, nakit ili dugu kosu.
- Ako osjetite fizičku neugodu u ruci/ručnom zglobu, prestanite s radom potražite liječničku pomoć. Ponavljanje radnji, pokreta i pretjerana izloženost vibracijama mogu uzrokovati ozljede ruku i ručnih zglobova.
- Električne alate ne upotrebljavate u eksplozivnoj atmosferi, npr. u prisutnosti zapaljivih tekućina, plinova ili prašine. Strojni alati stvaraju iskre koje mogu zapaliti prašinu ili plinove.

OPREZ

- Održavajte radnu površinu čistom i dobro osvijetljenom.
- Uvijek provjerite je li predmet koji brusite dobro pričvršćen.
- Prije izmjene brusnog materijala uređaj uvijek iskopčajte iz napajanja. Pazite da je brusni materijal savršeno centriran i dobro učvršćen na podložnu ploču.
- Djeca i promatrači uvijek moraju biti na udaljenosti dok radite s električnim alatom. Ometanje može uzrokovati gubitak kontrole nad alatom.
- Uvijek se pridržavajte uputa za rad na siguran način. Alat priključen na napajanje nikada nemojte nositi, spremati ili ostavljati bez nadzora.
- Prilikom uporabe ruke držite dalje od podloška.

Dodatna sigurnosna upozorenja

- Prije upotrebe ovog alata pročitajte sve upute. Svi rukovatelji moraju biti potpuno obučeni za ispravnu upotrebu ovog alata na siguran način.
- Cjelokupno održavanje mora izvršavati za to obučeno osoblje. Za servis se obratite ovlaštenom servisnom centru tvrtke Mirka.
- Uvijek upotrebljavajte alate opremljene sklopkama na diferencijalnu struju s nazivnom diferencijalnom strujom od 30 mA ili manje.
- Utičnica napajanja i utikač ne podliježu IEC normama. Upotrebljavajte samo originalni kabel za napajanje tvrtke Mirka. Kabele za napajanje tvrtke Mirka možete kupiti od zastupnika tvrtke Mirka.
- Redovito provjeravajte istrošenost alata, podložne ploče, kabela napajanja i priključaka.
- Svakodnevno čistiti ili zamjenjujte vreće usisavača prašine za prikupljanje prašine. Prašina može biti izrazito zapaljiva. Isto tako, čišćenjem ili zamjenom vrećice osiguravate optimalni rad.
- Uvijek pazite da specifikacije električnog alata odgovaraju specifikacijama izvora napajanja (V, Hz).
- Ako se čini da je alat pokvaren, odmah ga prestanite koristiti i dogovorite servis i popravak.

Tehnički podaci

Mirka® DEOS	353CV	383CV	Delta 663CV
Snaga	250 W	250 W	250 W
Napon	220–240 V izmjenične struje	220–240 V izmjenične struje	220–240 V izmjenične struje
Brzina	5000–10 000 o/min	5000–10 000 o/min	5000–10 000 o/min
Orbitalno kretanje	3,0 mm (1/8")	3,0 mm (1/8")	3,0 mm (1/8")
Veličina podložne ploče	81 × 133 mm (3 × 5")	70 × 198 mm (3 × 8")	100 × 150 × 150 mm (4 × 6 × 6")
Težina	0,97 kg (2,1 lbs)	1,0 kg (2,2 lbs)	0,97 kg (2,1 lbs)
Stupanj zaštite	I	I	I

Informacije o buci i vibracijama

Izmjerene vrijednosti određuju se sukladno normi EN 60745.

Mirka® DEOS	353CV	383CV	Delta 663CV
Razina zvučnog tlaka (L_{pA})	69 dB(A)	71 dB(A)	68 dB(A)
Razina snage zvuka (L_{WA})	80 dB(A)	82 dB(A)	79 dB(A)
Neodređenost mjerenja zvuka K	3,0 dB	3,0 dB	3,0 dB
Vrijednost emisije vibracija a_n*	2,6 m/s ²	2,6 m/s ²	2,6 m/s ²
Neodređenost emisije vibracija K*	1,5 m/s ²	1,5 m/s ²	1,5 m/s ²

Specifikacije su podložne promjeni bez prethodne obavijesti. Raspon modela razlikuje se ovisno o tržištu.

* Vrijednosti navedene u tablici uzete su iz laboratorijskih testiranja sukladnih navedenim propisima i normama te nisu dovoljne za procjenu opasnosti. Vrijednosti izmjerene na određenom radnom mjestu mogu biti veće od navedenih vrijednosti. Stvarna izloženost i rizik ili šteta po pojedinca jedinstveni su za svaku situaciju i ovisе o okruženju, načinu rada pojedinca, vrsti materijala koji se obrađuje, dizajnu radne stanice kao i o vremenu izloženosti i fizičkom stanju korisnika. Tvrtka Mirka Ltd ne može se smatrati odgovornom za posljedice uporabe navedenih vrijednosti umjesto stvarnih vrijednosti izloženosti za svaku individualnu procjenu rizika.

Daljnje informacije o zaštiti zdravlja na radu i sigurnosti možete dobiti na sljedećim web mjestima:

<https://osha.europa.eu/en> (Europa) ili <http://www.osha.gov> (SAD)

Pravilna upotreba alata

Ova brusilica konstruirana je za brušenje svih vrsta materijala, tj. metala, drva, kamena, plastike itd. uporabom brusnih materijala osmišljenih za tu svrhu. Nemojte rabiti bušilicu za bilo koju svrhu osim navedene bez prethodnog savjetovanja s proizvođačem ili ovlaštenim dobavljačem proizvođača. Upotrebljavajte samo originalne podložne ploče tvrtke Mirka koje su dizajnirane za optimalan rad. Druge podložne ploče mogu smanjiti izvedbu i povećati vibracije. Otvori za hlađenje na kućištu uvijek moraju biti čisti i bez opstrukcija kako bi zrak mogao slobodno cirkulirati. Servis se smije obavljati isključivo u ovlaštenom servisnom centru.

Radne stanice

Alat je namijenjen upotrebi u svojstvu ručnog alata. Preporučuje se alat uvijek koristiti stojeći na čvrstoj podlozi. Alat se može upotrebljavati u bilo kojem položaju, ali rukovatelj prije upotrebe mora biti u sigurnom položaju, čvrsto držati alat, imati dobro uporište za noge i biti svjestan da okretni moment brusilice može u slučaju otpora zaokrenuti alat u smjeru suprotnom od vrtnje radnog dijela. Pogledajte odjeljak „Upute za rad“.

Kretanje s radom

Prilikom otvaranja ambalaže provjerite je li čist, čitav i je li oštećen tijekom transporta. Nikad ne upotrebljavajte oštećen alat.

Prije upotrebe provjerite je li podložna ploča ispravno pričvršćena i pritegnuta. Kabel napajanja ukopčajte u brusilicu. Ukopčajte kabel napajanja u uzemljenu utičnicu (220–240 V izmjenične struje, 50/60 Hz).

Alat daje najviše snage ako se koristi s preporučenim usisavačima prašine tvrtke Mirka i proizvodima za brušenje mrežicom tvrtke Mirka. Kombinacija brusilica, Net proizvoda i usisavača prašine tvrtke Mirka temelj su rješenja za brušenje bez prašine tvrtke Mirka.

Kabel napajanja brusilice ukopčava se na izvor napajanja na prednjoj strani usisavača prašine. Ako priključite kabel napajanja na utičnicu usisavača prašine, možete upotrijebiti funkciju automatskog pokretanja usisavača prašine.

Upute za rad

- Alat je predviđen za ručno korištenje. Alat se može koristiti u bilo kojem položaju. Napomena! Brusilica prilikom pokretanja stvara okretni moment.
- Provjerite je li brusilica isključena. Odaberite pogodno abrazivno sredstvo i pričvrstite ga na podložnu ploču. Pazite da je brusni materijal centriran na podložnoj ploči. Za optimalnu učinkovitost preporučujemo upotrebu ovog alata s ostalim proizvodima i dodatnom opremom tvrtke Mirka.
- Uključite brusilicu pomoću prekidača za uključivanje/isključivanje, slika 1. LED indikator (desni) brusilice sad svijetli zeleno.
- Sad možete pokrenuti brusilicu pritiskom na polugu.
- Brzina se može podesiti između 5000 i maksimalnog broj okretaja u minuti prilagođavanjem položaja poluge.
- Maksimalni broj okretaja u minuti može se podesiti pritiskom na gumb za povećavanje (+) ili smanjivanje (-) broja okretaja, slika 1. Broj o/min prilagođava se u koracima od 5000, 6000, 7000, 7500, 8000, 9000 i 10000 okretaja u minuti.
- Brzinu alata možete kontrolirati na dva načina. U zadanom načinu rada brzina se može linearno prilagoditi promjenom položaja poluge. U drugom načinu rada brzina se fiksira na podešeni maksimalni broj okretaja u minuti dok alat radi. Kada istovremeno pritisnete gumbove (+) i (-), alat prebacuje između dva načina kontrole brzine.
- Alat prije brušenja uvijek stavite na radnu površinu i tek ga potom pokrenite. Alat prije zaustavljanja uvijek maknite s radne površine.
- Kad dovršite brušenje, isključite brusilicu pritiskom na prekidač za uključivanje/isključivanje. LED indikator (desni) brusilice sad je isključen.

Bluetooth

Ovaj je alat opremljen tehnologijom Bluetooth® male potrošnje kojom se možete spojiti na aplikaciju na kojoj možete pristupiti dodatnim funkcijama alata. Više informacija o funkcijama aplikacije potražite i informaciju o dostupnosti u svojoj zemlji potražite na www.mirka.com.

Aktivirajte Bluetooth na svom alatu Mirka® DEOS na sljedeći način:

1. Spojite kabel napajanja na naponsku utičnicu.
2. Pritisnite i držite gumb rpm+ dok uključujete alat gumbom za uklj./isklj.
3. Lijevi indikator LED zasvijetlit će (zeleno) kako bi pokazao da je Bluetooth uključen.
4. Bluetooth je isključen nakon što odspojite alat iz naponske utičnice.

NAPOMENA! Ako nemate instaliranu aplikaciju ili ako nije dostupna u vašoj zemlji, ne biste trebali uključiti Bluetooth.

Riječ i logotipi Bluetooth® su registrirani zaštitni znakovi tvrtke Bluetooth SIG, Inc. i svaka upotreba takvih znakova od strane tvrtke Mirka Ltd obuhvaćena je licencom. Ostali zaštitni znakovi i zaštićena imena pripadaju svojim vlasnicima.

Održavanje



Prije održavanja alat uvijek iskopčajte iz napajanja!
Upotrebljavajte samo originalne rezervne dijelove tvrtke Mirka!

Zamjena podložne ploče

Podložna ploča pričvršćena je s 8 vijaka.

A = 8 mm (samo kod verzije 70 × 198 mm)

B = 16 mm

Uklanjanje

1. Okrenite alat prema dolje.
2. Uklonite 4 vijka (A).
3. Uklonite 4 vijka (B).
4. Zamijenite podložnu ploču.

Ugradnja

1. Postavite novu ploču.
2. Postavite 4 vijka (B).
3. Postavite 4 vijka (A).
4. Nakon toga zategnite svih 8 vijaka.

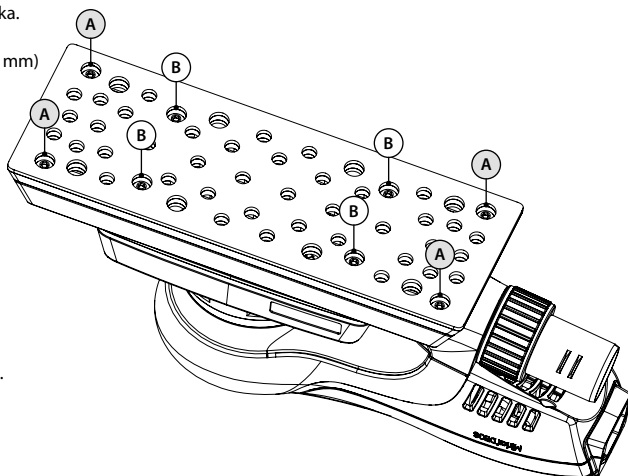

Štitnik ploča

Štitnici ploče tvrtke Mirka oblikovani su kako bi zaštitili podložne ploče od trošenja tijekom snažnog i dugotrajnog brušenja proizvoda. Ove ekonomične štitnike ploča, koji se nalaze između podložne ploče i trake za brušenje, potrebno je redovito puniti. Štitnici ploča produljuju vijek trajanja podložne ploče.

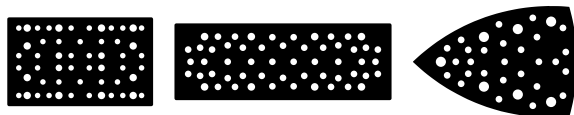

<https://www.mirka.com/accessories/pad-savers/>



Daljnji servis

Servisiranje uvijek mora izvršavati za to obučeno osoblje. Kako bi se održala valjanost jamstva alata te osigurala optimalna sigurnost alata i njegovo funkcioniranje, servisiranje mora izvršiti ovlašteni servisni centar tvrtke Mirka. Kako biste saznali gdje je vaš lokalni ovlašteni servisni centar tvrtke Mirka, obratite se centru za korisnike ili prodavaču tvrtke Mirka.

Vodič za rješavanje problema

Simptom	Mogući uzrok	Rješenje
LED indikator (desni) svijetli crveno i zeleno.	Alat je uključen u utičnicu pogrešne voltaže.	Brusilicu uključite na utičnicu koja odgovara nazivnom naponu alata.
LED indikator (desni) ne svijetli kad je brusilica uključena.	Kabel napajanja nije ispravno ukopčan u alat ili u zidnu utičnicu.	Priključite ga ispravno.
LED indikator (desni) brusilice svijetli crveno, a brusilica uspori na 5000 okretaja u minuti prilikom brušenja.	Temperatura u brusilici je previsoka. Preveliko dugotrajno opterećenje.	Neko vrijeme manje opterećujte brusilicu i ona će se ponovo ubrzati.
LED indikator (desni) brusilice svijetli crveno, a broj je okretaja u minuti malo smanjen.	Preveliko kratkotrajno opterećenje.	Koristite manje opterećenje i LED indikator (desni) počet će automatski svijetliti zeleno.
Brusilica je zaustavljena i svijetli crveni LED indikator (desni).	Alat je u sigurnom načinu rada zbog visoke temperature.	Pričekajte sve dok se alat ne ohladi.

Informacije o odlaganju



OPASNOST

Upute za odlaganje starih uređaja Isključite suvišne električne uređaje uklanjanjem kabela za napajanje. Samo za države članice EU-a. Ne odlažite električne uređaje zajedno s kućanskim otpadom. U skladu s europskim direktivama 2002/95/EZ, 2012/19/EU i 2003/108/EZ o odlaganju električne i elektroničke opreme te provedbe odlaganja u skladu s nacionalnim pravom, otpadni električni uređaji moraju se sakupiti odvojeno i odložiti u ekološki prihvatljiv objekt za recikliranje.



Megfelelőségi nyilatkozat

<p>A Mirka Ltd, 66850 Jeppo, Finnország önálló felelőséggel kijelenti, hogy a jelen nyilatkozat tárgyát képező termékek – Mirka® DEOS 353, DEOS 383, DEOS 663 10 000 RPM fordulatszámú elektromos excentercsiszoló (lásd az adott termékhez tartozó „Műszaki adatok” táblázatot) megfelelnek az alábbi szabványoknak és további irányadó dokumentumoknak: EN 60745-1: 2006, EN 60745-2-4:2002 + A1, EN 55014-1: 2006 + A1:2009 + A2 2011, EN 55014-2:2015, EN 61000-3-2:2014, EN 61000-3-3:2013, EN 300 328 V2.1.1, EN 301 489-1 V2.1.1, EN 301 489-17 V3.1.1 szabványok összhangban a 2006/42/EK, 2011/65/EU, 2014/53/EU rendelkezésekkel.</p>		
<p>Jeppo, 2019. február 10.</p> <p>Kiállítás helye és ideje</p>	<p>MIRKA</p> <p>Vállalat</p>	 <p>Stefan Sjöberg, vezérigazgató</p>
<p>A kezelői útmutató tartalma: Robbantott ábra, Alkatrészlista, Megfelelőségi nyilatkozat, Fontos, Vigyázat, Figyelem, További munkavédelmi szabályok, Műszaki adatok táblázata, Zaj- és vibrációadatok, A gép helyes használata, Munkaállomások, Első lépések, Kezelői útmutató, Bluetooth, Karbantartás, A csiszolótalp cseréje, Csiszolótalp-kímélő, Egyéb szervizelés, Hibakeresési útmutató, Hulladékba helyezési szabályok.</p>	<p>Gyártó/forgalmazó Mirka Ltd 66850 Jeppo, Finnország Tel.: +358 20 760 2111 Fax: +358 20 760 2290 www.mirka.com</p>	

Az eredeti útmutató fordítása. Fenntartjuk a jogot arra, hogy a jelen útmutató tartalmát előzetes értesítés nélkül módosítsuk.

Fontos

A gép üzembe helyezése, használata és karbantartása előtt kötelező elolvasni a jelen munkavédelmi és kezelői útmutatót. Ezt az útmutatót biztonságos és hozzáférhető helyen kell tartani.

Szükséges munkavédelmi felszerelések



Az útmutató elolvasása kötelező!



Védőszemüveg használata kötelező!



Hallásvédő használata kötelező!



Védőkesztyű használata kötelező!



Védőmaszk használata kötelező!



Vigyázat: Halálát, súlyos sérülést, illetve nagy összegű anyagi kárt okozó vészhelyzet állhat elő.

Figyelem: Könnyebb vagy közép súlyos sérülés, illetve mérsékelt anyagi kár kockázatát jelentő helyzet.

Elolvasni és betartani

- Általános munkavédelmi szabályok, 1910. rész, OSHA 2206, beszerezhető: Superintendent of Documents; Government Printing Office; Washington DC 20402
- Állami és helyi rendelkezések

VIGYÁZAT!

- A gép használatakor kötelező a gyártói útmutató, valamint a helyi és országos szabályok által előírt személyi védőfelszerelések használata.
- A szerszám elektromos biztonsága csak eredeti Mirka csiszolótalp használatával biztosítható.
- Fáradtan, illetve kábítószert, alkoholt vagy gyógyszer hatása alatt a gép használata tilos.
- Mindig olvassa el a munkafelületre vonatkozó biztonsági adatlapot (MSDS).
- Használjon a géphez porszivót. Megfelelő elszívóval csökkenthető a veszélyes porokképződés.
- Tilos nyújtózva dolgozni. • A kezelőnek mindig biztonságos testhelyzetet kell felvennie, biztos kézzel kell fognia a gépet és stabil talajon kell állnia.
- Tilos lógó ruhában vagy lelógó ékszereket hordva dolgozni. Vigyázzon, nehogy haj, ruha vagy kesztyű mozgó alkatrész közelébe kerüljön. A laza ruházatot, lelógó ékszereket és hosszú hajat a mozgó alkatrészek elkapathatják.
- Ha kényelmetlen érzést tapasztalna kézfejjén vagy csuklójánál, hagyja abba a munkát, és forduljon orvoshoz.
- A sokszor ismétlődő mozdulatok és a túl sok vibráció a kézfej, a csukló, illetve a kar sérülését okozhatja.
- Tilos a szerszámgépet robbanásveszélyes környezetben, például gyúlékony folyadékok, gázok vagy porok jelenlétében üzemeltetni. A gépben szikra keletkezhet, amely a port vagy gőzöket belobbanthatja.

FIGYELEM!

- A munkaterület legyen tiszta és jól megvilágított.
- Minden esetben gondoskodni kell a csiszolandó munkadarab stabil rögzítéséről.
- A csiszolólap cseréje előtt mindig le kell csatlakoztatni a gépet a tápellátásról. Ügyeljen, hogy a csiszolólap tökéletesen középre legyen helyezve és stabilan fel legyen rögzítve a csiszólótalpra.
- A gyermekeket és más ott tartózkodókat távol kell tartani a működő szerszámgéptől. Ha a kezelő figyelmét elvonják, elveszítheti uralmát a gép felett.
- A munkavédelemre minden esetben ügyelni kell. Tilos a táphálózatra csatlakoztatott gépet szállítani, tárolni vagy felügyelet nélkül hagyni.
- Használat közben tartsa kezét távol a laptól.

További munkavédelmi szabályok

- A gép használata előtt a teljes útmutatót el kell olvasni. Minden kezelőnek részletesen ismernie kell a gép szabályos és biztonságos használatát.
- Minden karbantartást szakképzett személynek kell végeznie. Javításért minden esetben a hivatalos Mirka szervizhez kell fordulni.
- A szerszámhoz mindig használjon legfeljebb 30 mA névleges értékű áramvédő kapcsolót (FI-relét).
- A táphálózati aljzat és csatlakozó nem IEC kapcsolókészülékek. Csak eredeti Mirka tápkábel használható. A Mirka tápkábel beszerezhető a Mirka márkakereskedőtől.
- A gép, a csiszólótalp, a tápkábel és a szerelvények elhasználódását rendszeresen ellenőrizni kell.
- A porszivó porzsákját naponta üríteni vagy cserélni kell. A keletkező por esetenként erősen gyúlékony lehet. A porzsákcseréje az optimális teljesítmény eléréséhez is hozzájárul.
- Mindig ellenőrizni kell, hogy a gép műszaki adatai (V, Hz) megegyeznek-e a tápfeszültség paramétereivel.
- Ha a gép működése helytelennek tűnik, azonnal meg kell szakítani annak használatát, és szervizelését, javítását kell kezdeményezni.

Műszaki adatok

Mirka® DEOS	353CV	383CV	Delta 663CV
Fogyasztás	250 W	250 W	250 W
Hálózati feszültség	220–240 V~	220–240 V~	220–240 V~
Fordulatszám	5000–10 000 RPM	5000–10 000 RPM	5000–10 000 RPM
Rezgéspálya	3,0 mm (1/8 hüvelyk)	3,0 mm (1/8 hüvelyk)	3,0 mm (1/8 hüvelyk)
Alátétlap mérete	81 × 133 mm (3 × 5 hüvelyk)	70 × 198 mm (3 × 8 hüvelyk)	100 × 150 × 150 mm (4 × 6 × 6 hüvelyk)
Tömeg	0,97 kg	1,0 kg	0,97 kg
Védelmi osztály	I	I	I

Zaj- és vibrációadatok

A mért értékek megállapításához használt szabvány: EN 60745.

Mirka® DEOS	353CV	383CV	Delta 663CV
Hangnyomásszint (L_{pA})	69 dB(A)	71 dB(A)	68 dB(A)
Hangenergiaszint (L_{WA})	80 dB(A)	82 dB(A)	79 dB(A)
Hangmérés K bizonytalansága	3,0 dB	3,0 dB	3,0 dB
Vibrációs kibocsátási érték a_h *	2,6 m/s ²	2,6 m/s ²	2,6 m/s ²
Vibrációs kibocsátás K* bizonytalansága	1,5 m/s ²	1,5 m/s ²	1,5 m/s ²

A specifikáció előzetes értesítés nélkül megváltozhat. A modellkínálat országonként eltérő lehet.

* A táblázatban közölt értékek a megadott kódoknak és szabványoknak megfelelő laboratóriumi vizsgálatokból származnak, amelyek nem elegendőek kockázatelemzéshez. A tényleges munkakörnyezetben mért értékek az itt megadott értékeket meghaladhatják. Az egyes személyekre vonatkozó tényleges terhelési értékeket, valamint az adott helyzetre érvényes kockázat, illetve károsodás mértékét a környezet, az egyéni géphasználati módszer, a ténylegesen megmunkált anyag, a munkahely kialakítása, továbbá a felhasználó terhelésének időbeli hossza és fizikai állapota együttesen határozza meg. A Mirka Ltd nem vállal felelősséget annak következményeiért, ha az egyéni kockázatelemzés tényleges expozíciós értékei helyett az itt megadott értékeket veszik figyelembe.

A munkavédelemmel kapcsolatos további tudnivalókat az alábbi webhelyek ismertetik:

<https://osha.europa.eu/en> (Európa) vagy <http://www.osha.gov> (USA)

A gép helyes használata

A csiszológéppel bármely anyagú munkadarab (fém, fa, kő, műanyag stb.) csiszolható az illető anyagnak megfelelő csiszolólapalappal. Tilos a csiszológépet a rendeltetési céljától eltérő műveletre használni a gyártóval vagy a hivatalos forgalmazóval való előzetes konzultáció nélkül. Csak eredeti Mirka csiszolólap használható, amely optimális paraméterekkel rendelkezik. Eltérő csiszolólap használata esetén csökkenhet a teljesítmény és fokozódhat a vibráció. A hűtőlevegő szabad mozgása érdekében mindenképpen tartsa tisztán és átjárhatóan a burkolat szellőzőnyílásait. Javítást kizárólag hivatalos szakszerviz végezhet.

Munkaállomások

A gépet rendeltetése szerint kézi szerszámként kell használni. Minden esetben ajánlott a géppel való munkavégzés közben stabil talajon állni. A munkavégzés tetszőleges testhelyzetben történhet, de használat előtt a kezelőnek biztonságos pozíciót kell felvennie, biztos kézzel kell fognia a csiszológépet és stabil talajon kell állnia, felkészülve az indítási nyomaték hatására. Lásd a „Kezelői útmutató” című fejezetet.

Első lépések

Kicsomagoláskor meg kell győződni a gép érintetlen és hiánytalan állapotáról, valamint hogy nem történt-e szállítási sérülés. Tilos sérült gépet használni.

Használat előtt ellenőrizni kell, hogy a csiszolótalp megfelelően van-e felrögzítve és meghúzva. Csatlakoztassa a tápkábelt a csiszolóhoz. Csatlakoztassa a tápkábelt egy földelt hálózati aljzathoz (220–240 V~, 50/60 Hz).

Az eszköz maximális teljesítményének elérése érdekében ajánlott Mirka poreszivó és Mirka hálós csiszoló termékek használata. A Mirka pormentes csiszolási megoldás alapja a Mirka csiszolók, a hálós csiszoló termékek és a Mirka poreszivó alkalmazása.

A csiszoló tápkábele a poreszivó elülső oldalán lévő hálózati aljzathoz csatlakozik. Ha a csiszoló tápkábele a poreszivón lévő hálózati aljzathoz csatlakozik, akkor lehetővé válik a poreszivó automatikus indítási funkciójának használata.

Kezelői útmutató

- A gépet rendeltetése szerint kéziszerszámként kell használni. A szerszám bármely testhelyzetben használható. Ne feledje: A szerszám indításakor nyomatékreakció jöhet létre.
- Ellenőrizze, hogy a csiszoló ki van-e kapcsolva. Válassza ki a kívánt csiszolólapot, majd rögzítse fel az alátétlapra. Ügyeljen, hogy a csiszolólap középre legyen helyezve a csiszolótalpon. Az optimális teljesítmény érdekében ajánlott a szerszámhoz Mirka termékeket és szerelvényeket használni.
- Kapcsolja be a csiszolót a be-ki kapcsoló gombbal (1. ábra). Ekkor a csiszolón található (jobb oldali) LED zöld fénnel világítani kezd.
- A csiszoló ekkor indítókarjának lenyomásával elindítható.
- A fordulatszám 5000 RPM és a maximális érték között az indítókar helyzetével szabályozható.
- A maximális fordulatszám a + és – gombokkal állítható be (1. ábra). A percnkénti fordulatszám lehetséges beállításai: 5000, 6000, 7000, 7500, 8000, 9000 és 10 000 RPM.
- A gép két fordulatszám-szabályozási üzemmódban működhet. Az alapértelmezett üzemmódban a fordulatszámot az indítókar helyzete lineárisan változtatja. A másik üzemmódban a fordulatszám a beállított maximális értéknek megfelelő marad, amikor a gép fut. A gép az RPM+ és RPM– gombok egyidejű megnyomásával váltható az egyik üzemmódról a másikra.
- Csiszoláskor előbb mindig helyezze a gépet a munkafelületre, és csak azután indítsa el. A gépet leállítás előtt mindig emelje el a megmunkált felülettől.
- A csiszolás végeztével a be-ki kapcsoló gombbal kapcsolja ki a csiszolót. Ekkor a csiszolón található (jobb oldali) LED fénye kialszik.

Bluetooth

A szerszám Bluetooth® alacsony energiaszintű műszaki megoldást használ, és olyan alkalmazáshoz csatlakoztatható, amelyen keresztül további szerszámfunkciók férhetők hozzá. Az alkalmazás funkcióiról és regionális elérhetőségéről a www.mirka.com webhelyen tájékozódhat részletesen.

A Mirka® DEOS eszközön az alábbiak szerint aktiválható a Bluetooth:

1. Csatlakoztassa a tápkábelt a táphálózati aljzathoz.
2. A rpm+ gomb nyomva tartása mellett kapcsolja be a szerszámot a ki-be kapcsoló gombbal.
3. A bal oldali LED (zöld fénnel) világítani kezd, jelezve a Bluetooth bekapcsolt állapotát.
4. A Bluetooth akkor kapcsol ki, ha a szerszámot a táphálózati aljzatról lecsatlakoztatja.

NE FELEDJE! Ha az alkalmazás nincs telepítve, vagy ha az adott országban nem áll rendelkezésre, akkor a Bluetooth nem kapcsolható be.

A Bluetooth® kifejezés és logó a Bluetooth SIG, Inc. bejegyzett védjegye és tulajdona, amelyet a Mirka Ltd engedély alapján használ. A további védjegyekhez és kereskedelmi elnevezésekhez fűződő jogokkal a hozzájuk tartozó tulajdonosok rendelkeznek.

Karbantartás



Karbantartás előtt a gépet mindig le kell választani a tápellátásról!
Csak eredeti Mirka alkatrészek használhatók!

A csiszolótalp cseréje

A csiszolótalpat 8 csavar tartja.

A = 8 mm (csak a 70×198 mm-esen)

B = 16 mm

Eltávolítás

1. Fordítsa lefelé a szerszámot.
2. Távolítsa el a 4 csavart (A).
3. Távolítsa el a 4 csavart (B).
4. Távolítsa el a csiszolótalpat.

Felszerelés

1. Helyezze fel az új talpat.
2. Csavarja be a 4 csavart (B).
3. Csavarja be a 4 csavart (A).
4. Végül húzza meg mind a 8 csavart.

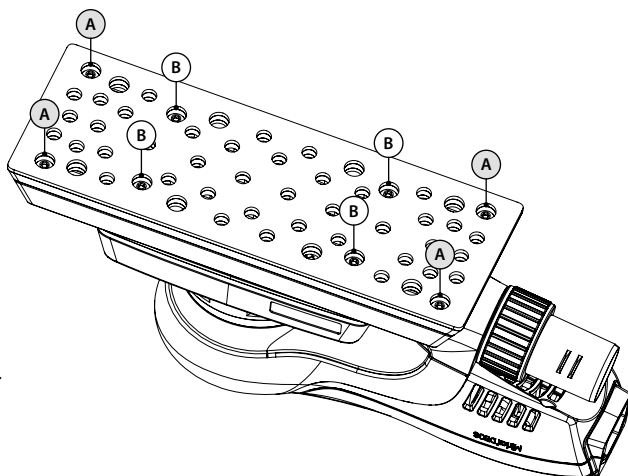

Csiszótalp-kímélő

A Mirka csiszótalp-kímélők a csiszótalp elhasználódás elleni védelmét szolgálják hálós termékekkel való erőteljes és folyamatos csiszolásakor. Ezek a költséghatékonyságot szolgáló csiszótalp-kímélők a csiszótalp és a csiszószalag közé kerülnek, és azokat rendszeresen cserélni kell. A csiszótalp-kímélő a csiszótalp élettartamának meghosszabbítására szolgál.



<https://www.mirka.com/accessories/pad-savers/>



Egyéb szervizelés

A javítást minden esetben szakképzett személynek kell végeznie. A garancia csak akkor marad érvényes, és a gép optimális biztonságossága és működőképessége csak akkor szavatolható, ha minden javítást a hivatalos Mirka szerviz végez. Ha a legközelebb eső hivatalos Mirka szervizet keresi, forduljon a Mirka ügyfélszolgálatához vagy helyi forgalmazójához.

Hibakeresési útmutató

Hibajelenség	Lehetséges ok	Megoldás
A csiszolón található (jobb oldali) LED felváltva ad piros, majd zöld fényt.	A gépet nem megfelelő feszültségű aljzathoz csatlakoztatták.	Csatlakoztassa a csiszolót a névleges feszültségének megfelelő hálózati tápellátásra.
Nem világít a (jobb oldali) LED a bekapcsolt csiszológépen.	A hálózati kábel nem csatlakozik megfelelően a csiszológéphez vagy a hálózati aljzathoz.	Csatlakoztassa megfelelően.
A csiszolón található (jobb oldali) LED piros fényt ad, és a gép csiszoláskor 5000 RPM értékre lassul.	A csiszoló belső hőmérséklete túl magas. Túlzott hosszú idejű terhelés történt.	Egy ideig terhelje a gépet kevésbé, és az ismét fel fog gyorsulni.
A csiszolón található (jobb oldali) LED piros fényt ad, és a fordulatszám kissé lecsökken.	Túlzott rövid idejű terhelés történt.	Terhelje kevésbé a gépet, és a (jobb oldali) LED visszavált zöld színre.
A csiszoló leállt és a (jobb oldali) LED pirosan világít.	A szerszám túlmelegedés miatt biztonsági üzemmódra kapcsol.	Várja meg, hogy a készülék lehűljön.

Hulladékba helyezési szabályok



VIGYÁZAT!

A régi készülék hulladékba helyezésére szabályok vonatkoznak. Tegye használhatatlanná a feleslegessé vált szerszámgépet a tápkábel eltávolításával. Csak EU-országok esetén. Tilos az elektromos eszközöket a háztartási szeméttel együtt hulladékba helyezni! Az elektromos és elektronikus berendezések hulladékairól szóló 2002/95/EK, 2012/19/EU és 2003/108/EK uniós irányelv, valamint az irányelvek alapján született nemzeti törvények értelmében az élettartamuk végét elért elektromos szerszámokat elkülönítve kell összegyűjteni, és egy környezetvédelmileg szabályos újrahasznosítási létesítménybe kell szállítani.

Dichiarazione di conformità

<p>Mirka Ltd, 66850 Jeppo, Finlandia dichiara sotto la propria responsabilità che le Levigatrici Rotorbitali Elettriche Mirka® DEOS 353, DEOS 383, DEOS 663 a 10.000 giri/min. (vedere la Tabella "Dati tecnici" per il modello corrispondente) a cui si riferisce la presente dichiarazione sono conformi alle seguenti normative: EN 60745-1: 2006, EN 60745-2-4:2002 + A1, EN 55014-1: 2006 + A1:2009 + A2 2011, EN 55014-2:2015, EN 61000-3-2:2014, EN 61000-3-3:2013, EN 300 328 V2.1.1, EN 301 489-1 V2.1.1, EN 301 489-17 V3.1.1 ai sensi dei regolamenti 2006/42/CE, 2011/65/UE, 2014/53/UE.</p>		
<p>Jeppo, 10/02/2019</p> <p>Luogo e data</p>	 <p>Azienda</p>	 <p>Stefan Sjöberg, CEO</p>
<p>Le Istruzioni per l'uso comprendono: Complessivo, Distinta dei ricambi, Dichiarazione di conformità, Importante, Avvertenza, Attenzione, Ulteriori avvertenze per la sicurezza, Dati tecnici, Informazioni su rumore e vibrazioni, Uso corretto dell'utensile, Postazioni di lavoro, Messa in funzione, Istruzioni per l'uso, Bluetooth, Manutenzione, Sostituzione del platorello, Proteggi platorello, Ulteriore assistenza, Guida alla ricerca dei guasti, Informazioni per lo smaltimento.</p>	<p>Produttore/fornitore Mirka Ltd 66850 Jeppo, Finlandia Tel. +358 20 760 2111 Fax +358 20 760 2290 www.mirka.com</p>	

Traduzione delle istruzioni originali. Ci riserviamo il diritto di apportare modifiche a questo manuale senza preavviso.

Importante

Leggere attentamente le norme di sicurezza e le istruzioni per l'uso prima di installare, utilizzare o sottoporre a manutenzione l'utensile. Conservare le istruzioni in un luogo sicuro e facilmente accessibile.

Dispositivi di protezione individuale richiesti



Leggere il
manuale
dell'operatore



Indossare
occhiali
protettivi



Indossare cuffie
protettive



Indossare
guanti
protettivi



Indossare
mascherina
respiratoria



Avvertenza: Situazione potenzialmente pericolosa che può provocare gravi lesioni personali o morte e/o danni alle cose.

Attenzione: Situazione potenzialmente pericolosa che può provocare lesioni personali di lieve o moderata entità e/o danni alle cose.

Normative di riferimento

- Normative di salute e sicurezza industriali generali, Parte 1910, OSHA 2206, disponibile presso: Superintendent of Documents; Government Printing Office; Washington DC 20402
- Normative nazionali e locali.

AVVERTENZA

- Indossare sempre i dispositivi di protezione individuale richiesti secondo le istruzioni del produttore e le norme locali/nazionali durante l'uso dell'utensile.
- La sicurezza elettrica dell'utensile è assicurata esclusivamente utilizzando i platorelli originali Mirka.
- Non utilizzare mai un utensile elettrico in caso di stanchezza o sotto l'effetto di farmaci, sostanze alcoliche o stupefacenti.
- Consultare sempre la Scheda di dati di Sicurezza (MSDS) del materiale di lavoro.
- Utilizzare sempre un sistema di estrazione della polvere con l'utensile per ridurre al minimo le polveri pericolose.
- Non sporgersi mai. L'operatore deve sempre assumere una posizione sicura, con una salda presa e un buon appoggio sui piedi.
- Non indossare indumenti larghi o gioielli. Tenere lontani capelli, indumenti e guanti dalle parti mobili. Indumenti larghi, gioielli o capelli lunghi potrebbero rimanere impigliati nelle parti mobili.
- In caso di dolori alle mani oppure ai polsi, interrompere immediatamente il lavoro e consultare un medico. I movimenti ripetitivi e l'esposizione eccessiva alle vibrazioni possono provocare lesioni a mani, polsi e braccia.
- Non utilizzare mai gli utensili elettrici in atmosfere esplosive, cioè in presenza di liquidi, gas o polveri infiammabili. Le scintille generate dagli utensili elettrici possono innescare le polveri oppure i fumi provocando un incendio.

ATTENZIONE

- Mantenere l'area di lavoro pulita e ben illuminata.
- Verificare sempre che il pezzo da levigare sia fissato saldamente in posizione.
- Scollegare sempre l'alimentazione elettrica prima di sostituire l'abrasivo. Accertarsi che l'abrasivo sia centrato perfettamente e fissato saldamente al platorello.
- Tenere sempre lontani bambini e altre persone durante l'uso dell'utensile elettrico. Eventuali distrazioni possono provocare la perdita di controllo dell'utensile.
- Osservare sempre la massima sicurezza durante il lavoro. Non trasportare, riporre o lasciare mai l'utensile incustodito quando è collegato all'alimentazione elettrica.
- Tenere lontane le mani dal platorello durante l'uso.

Ulteriori avvertenze per la sicurezza

- Leggere attentamente le istruzioni prima di utilizzare l'utensile. Tutti gli operatori devono essere perfettamente addestrati all'uso e devono conoscere queste norme di sicurezza.
- Tutti gli interventi di manutenzione devono essere effettuati da personale addestrato. Per l'assistenza, rivolgersi a un centro di assistenza autorizzato Mirka.
- Gli utensili devono sempre essere utilizzati con un salvavita (RCD) con corrente residua nominale di 30 mA o inferiore.
- La presa di alimentazione e il connettore non sono a norma IEC. Utilizzare esclusivamente il cavo di alimentazione originale Mirka. Il cavo di alimentazione Mirka può essere ordinato al proprio rivenditore Mirka.
- Verificare regolarmente che l'utensile, il platorello, il cavo di alimentazione e le guarnizioni non siano usurati.
- Il sacco di raccolta della polvere dell'aspiratore deve essere pulito o sostituito quotidianamente. La polvere può essere altamente infiammabile. Inoltre, pulendo o sostituendo il sacco è possibile garantire le massime prestazioni dell'utensile.
- Accertarsi sempre che le specifiche dell'utensile elettrico corrispondano all'alimentazione elettrica (V, Hz).
- In caso di malfunzionamento, interrompere immediatamente l'uso dell'utensile e provvedere alla manutenzione e riparazione.

Dati tecnici

Mirka® DEOS	353CV	383CV	Delta 663CV
Potenza	250 W	250 W	250 W
Tensione di alimentazione di rete	220–240 VAC	220–240 VAC	220–240 VAC
Velocità	5.000–10.000 giri/min.	5.000–10.000 giri/min.	5.000–10.000 giri/min.
Orbita	3,0 mm (1/8")	3,0 mm (1/8")	3,0 mm (1/8")
Diametro del platorello	81 × 133 mm (3 × 5")	70 × 198 mm (3 × 8")	100 × 150 × 150 mm (4 × 6 × 6")
Peso	0,97 kg (2,1 lbs)	1,0 kg (2,2 lbs)	0,97 kg (2,1 lbs)
Classe di protezione	I	I	I

Informazioni su rumore e vibrazioni

I valori sono stati misurati secondo la norma EN 60745.

Mirka® DEOS	353CV	383CV	Delta 663CV
Livello di pressione acustica (L_{pA})	69 dB(A)	71 dB(A)	68 dB(A)
Livello di potenza acustica (L_{WA})	80 dB(A)	82 dB(A)	79 dB(A)
Incertezza della misurazione acustica K	3,0 dB	3,0 dB	3,0 dB
Livello di vibrazioni a_h^*	2,6 m/s ²	2,6 m/s ²	2,6 m/s ²
Incertezza della misurazione del livello di vibrazioni K*	1,5 m/s ²	1,5 m/s ²	1,5 m/s ²

Specifiche soggette a modifiche senza preavviso. La gamma di modelli può variare in base al mercato.

* I valori riportati in tabella sono stati ottenuti mediante test di laboratorio in conformità alle procedure e alle normative indicate e non sono sufficienti per la valutazione dei rischi. I valori misurati in un posto di lavoro specifico potrebbero essere superiori a quelli dichiarati. I valori di esposizione effettivi e il rischio individuale sono unici per ogni situazione e dipendono dall'ambiente circostante, dalla metodologia di lavoro individuale, dal materiale specifico lavorato, dal design della postazione di lavoro nonché dal tempo di esposizione e dalle condizioni fisiche dell'utente. Mirka Ltd non potrà essere ritenuta responsabile per eventuali conseguenze derivanti dall'uso dei valori dichiarati anziché dei valori di esposizione effettivi per qualsiasi valutazione dei rischi individuale.

Per ulteriori informazioni su salute e sicurezza sul lavoro è possibile consultare i seguenti siti web: <https://osha.europa.eu/en> (Europa) o <http://www.osha.gov> (USA)

Uso corretto dell'utensile

Questa levigatrice è progettata per la levigatura di tutti i tipi di materiali, ad es. metalli, legno, pietra, plastica ecc. utilizzando gli appositi abrasivi. Non utilizzare la levigatrice per altri scopi prima di aver consultato il produttore oppure un fornitore autorizzato dal produttore. Utilizzare esclusivamente i platorelli originali Mirka, progettati per garantire prestazioni ottimali. Altri platorelli possono offrire prestazioni inferiori e provocare maggiori vibrazioni. Mantenere sempre libere e pulite le prese d'aria sull'alloggiamento per garantire un ricircolo sufficiente dell'aria. Eventuali riparazioni devono essere effettuate esclusivamente da un centro di assistenza autorizzato.

Postazioni di lavoro

Questo utensile deve essere utilizzato come un utensile manuale. Si raccomanda di utilizzare sempre l'utensile in posizione eretta su una superficie stabile. L'utensile si può trovare in qualsiasi posizione prima dell'uso, ma l'operatore deve sempre assumere una posizione sicura, con una salda presa e un buon appoggio sui piedi, ed essere consapevole che la levigatrice può generare una coppia di reazione. Vedere la sezione "Istruzioni per l'uso".

Messa in funzione

Durante il disimballaggio, verificare che l'utensile sia integro, completo e non abbia subito danni durante il trasporto. Non utilizzare mai un utensile danneggiato.

Prima dell'uso, verificare che il platorello sia montato e fissato correttamente. Collegare il cavo di alimentazione alla levigatrice. Collegare il cavo di alimentazione ad una presa elettrica con messa a terra (220–240 VAC, 50/60 Hz).

Per ottenere le massime prestazioni da questo utensile, si raccomanda di utilizzarlo con l'aspiratore Mirka e i prodotti Mirka Net Sanding. La combinazione di levigatrici Mirka, prodotti Net Sanding e aspiratore Mirka è fondamentale per le soluzioni di levigatura Mirka senza polvere.

In questa applicazione, il cavo di alimentazione della levigatrice è collegato alla rete di alimentazione sulla parte frontale dell'aspiratore. Collegando il cavo di alimentazione della levigatrice alla presa sull'aspiratore è possibile utilizzare la funzione di avviamento automatico dell'aspiratore.

Istruzioni per l'uso

- Questo utensile deve essere utilizzato come un utensile manuale. L'utensile può essere utilizzato in qualsiasi posizione. Nota! Prestare attenzione in quanto la levigatrice può generare una coppia di reazione elevata all'avviamento.
- Accertarsi che la levigatrice sia spenta. Scegliere un abrasivo appropriato e fissarlo al platorello. Accertarsi che l'abrasivo sia centrato sul platorello. Per ottenere le massime prestazioni, si raccomanda di utilizzare l'utensile insieme ad altri prodotti e accessori Mirka.
- Accendere la levigatrice con il pulsante On/Off (Figura 1). Il LED destro della levigatrice diventa verde.
- A questo punto, è possibile avviare la levigatrice premendo la leva.
- La velocità può essere regolata tra 5.000 giri/min. e la velocità massima agendo sulla leva.
- La velocità massima può essere regolata premendo RPM+ o RPM- (Figura 1). La velocità può essere regolata tra 5.000, 6.000, 7.000, 7.500, 8.000, 9.000 e 10.000 giri/min.
- L'utensile prevede due modalità di controllo della velocità. Nella modalità predefinita, la velocità può essere regolata in modo lineare agendo sulla leva. Nell'altra modalità, l'utensile funziona sempre al numero massimo di giri al minuto impostato. Premendo simultaneamente i pulsanti RPM+ e RPM-, l'utensile alterna tra le due modalità di controllo.
- Posizionare sempre l'utensile sulla superficie di lavoro prima di avviarlo. Sollevare sempre l'utensile dalla superficie di lavoro prima di spegnerlo.
- Al termine della levigatura, spegnere la levigatrice con il pulsante On/Off. Il LED destro della levigatrice si spegne.

Bluetooth

Questo utensile è dotato di tecnologia a basso consumo energetico Bluetooth® e può essere collegato ad una app che permette di accedere a diverse funzionalità aggiuntive dell'utensile. Per maggiori informazioni sulle funzionalità della app e verificarne la disponibilità nel proprio Paese, si prega di visitare il sito www.mirka.com.

La funzionalità Bluetooth sulla propria levigatrice Mirka® DEOS può essere attivata come segue:

1. Collegare il cavo di alimentazione alla presa di rete.
2. Premere e tenere premuto il pulsante rpm+ e accendere l'utensile con il pulsante On/Off.
3. Il LED sinistro si accende in verde, a indicazione che la funzionalità Bluetooth è attivata.
4. La funzionalità Bluetooth si disattiva quando l'utensile viene scollegato dalla presa di rete.

NOTA! Se la app non è installata, oppure non è disponibile nel proprio Paese, la funzionalità Bluetooth non deve essere attivata.

Il marchio denominativo Bluetooth® e i relativi loghi sono marchi registrati di proprietà di Bluetooth SIG, Inc. e il loro utilizzo da parte di Mirka Ltd è concesso in licenza. Altri marchi registrati e nomi sono di proprietà dei rispettivi titolari.

Manutenzione



Scollegare sempre l'alimentazione elettrica prima della manutenzione!
Utilizzare esclusivamente ricambi originali Mirka!

Sostituzione del platorello

Il platorello è fissato con 8 viti.

A = 8 mm (solo su 70 × 198 mm)

B = 16 mm

Rimozione

1. Capovolgere l'utensile.
2. Rimuovere le 4 viti (A).
3. Rimuovere le 4 viti (B).
4. Rimuovere il platorello.

Installazione

1. Montare il nuovo platorello.
2. Montare le 4 viti (B).
3. Montare le 4 viti (A).
4. Serrare infine tutte le 8 viti.

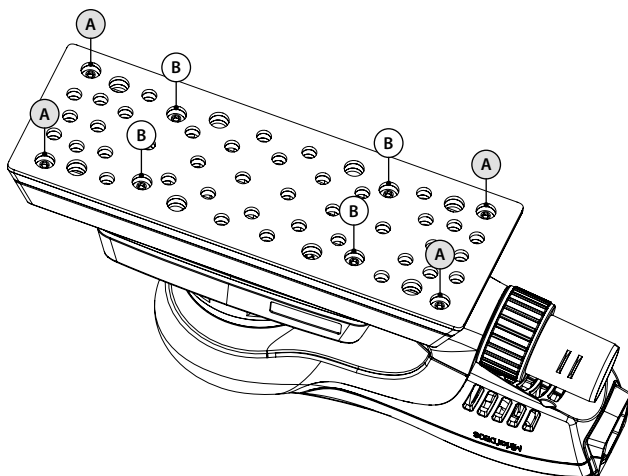

Proteggi platorello

I proteggi platorello Mirka sono progettati per proteggere il platorello dall'usura, in particolare in caso di levigatura aggressiva e continuativa con prodotti con supporto in rete. Questi proteggi platorello economici devono essere posizionati tra il platorello e il foglio di levigatura e sostituiti regolarmente. I proteggi platorello prolungano la durata del platorello.



<https://www.mirka.com/accessories/pad-savers/>



Ulteriore assistenza

Gli interventi di assistenza devono sempre essere effettuati da personale addestrato. Per non invalidare la garanzia, assicurare la massima sicurezza e il funzionamento ottimale dell'utensile, tutti gli interventi di assistenza devono essere effettuati da un centro di assistenza autorizzato Mirka. Per trovare il centro di assistenza autorizzato Mirka più vicino, contattare il Servizio Clienti Mirka oppure il proprio rivenditore Mirka.

Guida alla ricerca dei guasti

Sintomo	Possibile causa	Soluzione
Il LED destro sulla levigatrice lampeggia in rosso e verde.	L'utensile è collegato a una presa di rete con tensione errata.	Collegare la levigatrice a una presa di rete con tensione corrispondente a quella nominale dell'utensile.
Il LED destro della levigatrice non si accende con l'alimentatore in funzione.	Il cavo di alimentazione non è collegato correttamente alla levigatrice oppure alla presa di rete.	Collegarlo correttamente.
Il LED destro della levigatrice è rosso e la levigatrice rallenta fino a 5.000 giri/min. durante la levigatura.	Temperatura troppo elevata nella levigatrice. Eccessiva pressione prolungata sulla levigatrice.	Esercitare una pressione minore sulla levigatrice per qualche istante e l'utensile riacquisterà velocità.
Il LED destro della levigatrice è rosso e la velocità si riduce leggermente.	Carico eccessivo per un breve periodo di tempo.	Esercitare una pressione minore sulla levigatrice e il LED destro ritornerà automaticamente verde.
La levigatrice si è fermata e il LED destro è acceso in rosso.	L'utensile è entrato in modalità di sicurezza a causa della temperatura elevata.	Attendere che l'utensile si sia raffreddato.

Informazioni per lo smaltimento



PERICOLO

Linee guida per lo smaltimento di vecchi utensili. Rendere inutilizzabili gli utensili elettrici di scarto rimuovendo il cavo di alimentazione. Solo per i Paesi dell'UE. Non gettare gli utensili elettrici insieme ai rifiuti urbani. Ai sensi delle Direttive Europee 2002/95/CE, 2012/19/UE e 2003/108/CE sui rifiuti di dispositivi elettrici ed elettronici, e della relativa trasposizione nelle leggi nazionali, gli utensili elettrici che hanno raggiunto la fine della loro operatività devono essere raccolti separatamente e conferiti presso un centro di riciclaggio ecologicamente compatibile.

Samræmisýfirlýsing

<p>Mirka Ltd, 66850 Jeppo, Finnlandi lýsir því yfir á eigin ábyrgð að vörurnar Mirka® DEOS 353, DEOS 383, DEOS 663 10.000 s.á.m. Electrical Orbital Sander (sjá töflu um „Tæknilegar upplýsingar“ fyrir hverja einstaka gerð), sem yfirlýsing þessi varðar, uppfylla kröfur þær sem gerðar eru í eftirfarandi stöðlum eða öðrum stöðlunargögnum: EN 60745-1: 2006, EN 60745-2-4:2002 + A1, EN 55014-1: 2006 + A1:2009 + A2 2011, EN 55014-2:2015, EN 61000-3-2:2014, EN 61000-3-3:2013, EN 300 328 V2.1.1, EN 301 489-1 V2.1.1, EN 301 489-17 V3.1.1 í samræmi við reglugerðir 2006/42/EC, 2011/65/EU og 2014/53/EU.</p>		
<p>Jeppo, 10.02.2019 Útgáfustaður og -dagsetning</p>	<p>MIRKA Fyrirtæki</p>	<p> Stefan Sjöberg, forstjóri</p>
<p>Leiðbeiningar um notkun eru meðal annars: Sundurgreind teikning, Listi yfir íhluti, Samræmisýfirlýsing, Mikilvægt, Viðvörðun, Aðgæsla, Viðbótaröryggisviðvaranir, Tafla með tækniupplýsingum, Upplýsingar um hljóðstyrk og titring, Rétt notkun verkfærisins, Vinnustöðvar, Hvernig á að hefjast handa, Leiðbeiningar um notkun, Bluetooth, Viðhald, Að skipta um bakpúða, Púðahlíf, Önnur þjónusta, Leiðbeiningar um bilanaleit, Upplýsingar um förgun.</p>	<p>Framleiðandi / Birgir Mirka Ltd 66850 Jeppo, Finnlandi Sími +358 20 760 2111 Fax +358 20 760 2290 www.mirka.com</p>	<p></p>

Þýðing á upprunalegum leiðbeiningum. Við áskiljum okkur rétt til þess að gera breytingar á handbók þessari án tilkynningar fyrir fram.

Mikilvægt

Lestu þessar leiðbeiningar um öryggi og notkun vandlega áður en tækið er búið til notkunar, tekið í notkun eða við haldið. Geymdu leiðbeiningarnar á öruggum stað með góðu aðgengi.

Persónuhlífar sem krafist er



Lestu handbók notanda



Notaðu öryggisglæraugu



Notaðu augnhlífar



Notaðu öryggishanska



Notaðu grímu/ andlitshlíf



Viðvörðun: Mögulega hættulegar aðstæður sem orsakað gætu dauðsfall eða alvarleg meiðsl og/eða eignatjón.

Aðgæsla: Mögulega hættulegar aðstæður sem orsakað gætu minniháttar eða meiðsl og/eða eignatjón í meðallagi.

Lestu vinsamlegast og farðu eftir

- General Industry Safety & Health Regulations, part 1910, OSHA 2206 (almennum reglugerðum um öryggi & heilbrigði í iðnaði, kafla 1910), sem hægt er að nálgast hjá: Superintendent of Documents; Government Printing Office; Washington DC 20402
- Lögum og reglum í landi og héraði

VIÐVÖRUN

- Notaðu ávallt þær persónuhlífar sem krafist er í samræmi við leiðbeiningar framleiðanda og lands- og héraðsstaðla þegar verkfæri þetta er í notkun.
- Rafmagnsöryggi verkfærisins er best tryggt með því að nota eingöngu upprunalega Mirka bakpúða.
- Ekki nota rafverkfæri þegar þú ert þreytt/ur eða undir áhrifum vímuefna, áfengis eða lyfja.
- Kynntu þér öryggisgagnablað efniviðar (MSDS) um yfirborð vinnusvæðis.
- Notaðu verkfærið með ryksugu. Ryksuga við hæfi dregur úr magni hættulegs ryks.
- Teygðu þig ekki of langt. Notandinn verður alltaf að standa í öruggri stöðu öruggum fótum á föstu gólfi og hafa gott tak á verkfærinu.
- Ekki ganga með fráflakandi/losaraleg fót eða skartgripi. Haltu hári, fatnaði og hönskum í góðri fjarlægð frá hlutum á hreyfingu. Fráflakandi fatnaður, skartgripir eða sitt hár getur flækst í hlutum á hreyfingu.
- Finni notandi til einhverra óþæginda í hönd/úlnlið, ber að hætta vinnslu og leita til læknis. Einhæf vinna, endurtekna hreyfingar og váhrif titrings geta orsakað meiðsl á hendi, úlnlið eða handlegg.
- Ekki nota rafverkfæri þar sem sprengjuhætta er, svo sem nálægt eldfimum vökvum, gasi eða ryki. Rafverkfæri gefa frá sér neista sem kveikt geta í ryki eða gufum.

AÐGÆSLA

- Haltu vinnusvæðinu hreinu og vel upp lýstu.
- Gættu þess ætíð að viðfangsefnið sem á að þússa sé vandlega fest.
- Taktu rafverkfærið ávallt úr sambandi áður en skipt er um svarfskífu. Gættu þess að svarfskífan sé vandlega miðjuset og örugglega fest við bakpúðann.
- Haltu börnum og áhorfendum frá á meðan rafverkfæri er í notkun. Ef eitthvað truflar einbeitinguna, gættir þú misst stjórn á verkfærinu.
- Vertu ætíð vakandi fyrir öryggi á vinnustað. Aldrei má bera verkfærið, geyma það eða hafa það eftirlitslaust á meðan það er tengt við rafmagn.
- Komdu ekki nálægt púðanum með höndum við notkun.

Viðbótaröryggisviðvaranir

- Lestu allar leiðbeiningar áður en verkfærið er tekið í notkun. Allir notendur verða að hafa hlotið ýtarlega þjálfun í rétttri og öruggri notkun verkfærisins.
- Allt viðhald skal vera í höndum sérþjálfaðs starfsfólks. Láttu viðurkennda þjónustumiðstöð Mirka annast alla viðhaldsþjónustu.
- Notaðu tækið alltaf með mismuna-lekastraumsrofa (RCD) með að hámarki 30 mA mállekastraumi.
- Rafmagnsinnstungan og tengið eru ekki IEC-samhæfð tengi. Notaðu eingöngu upprunalega Mirka rafmagnsleiðslu. Þú færð Mirka rafmagnsleiðslu keypta hjá umboðsmanni Mirka.
- Kannaðu verkfærið, bakpúðann, rafleiðsluna og alla fylgihluti vandlega og reglubundið í leit að sliti.
- Hreinsaðu eða skiptu daglega um poka á ryksugunni. Ryk getur verið afar eldfimt. Það tryggir einnig bestu mögulegu afköst að hreinsa pokann eða skipta um hann.
- Gakktu ávallt úr skugga um að tæknilysing rafverkfæris standist á við aflúttakið (V, Hz).
- Ef svo virðist sem bilun verði í tækinu, hættu þá notkun þess umsvifalaust og skilaðu því í þjónustu og viðgerð.

Tæknilýsing

Mirka® DEOS	353CV	383CV	Delta 663CV
Orka	250 W	250 W	250 W
Spenna	220–240 VAC	220–240 VAC	220–240 VAC
Hraði	5.000–10.000 s.á.m.	5.000–10.000 s.á.m.	5.000–10.000 s.á.m.
Ferill	3,0 mm (1/8")	3,0 mm (1/8")	3,0 mm (1/8")
Stæð bakpúða	81 × 133 mm (3 × 5")	70 × 198 mm (3 × 8")	100 × 150 × 150 mm (4 × 6 × 6")
Þyngd	0,97 kg (2,1 pund)	1,0 kg (2,2 pund)	0,97 kg (2,1 pund)
Verndarstig	I	I	I

Upplýsingar um hljóðstyrk og titring

Mæld gildi eru skilgreind í samræmi við EN 60745.

Mirka® DEOS	353CV	383CV	Delta 663CV
Hljóðþrýstingsstig (L_{pA})	69 dB(A)	71 dB(A)	68 dB(A)
Hljóðstyrksstig (L_{WA})	80 dB(A)	82 dB(A)	79 dB(A)
Óvissupáttur hljóðmælinga K	3,0 dB	3,0 dB	3,0 dB
Útgeislunargildi titrings a_n^*	2,6 m/s ²	2,6 m/s ²	2,6 m/s ²
Óvissupáttur útgeislunargildis titrings K*	1,5 m/s ²	1,5 m/s ²	1,5 m/s ²

Tæknilýsingar geta breyst án fyrirvara. Gerðin getur verið breytileg eftir markaðssvæðum.

* Gildi tilgreind í töflunni eru fengin úr tilraunum á tilraunastofu í samræmi við upplýsta kóða og staðla og eru ekki fullnægjandi við mat á áhættu. Gildi mæld á ákveðnum vinnustað geta reynst hærri en tilgreind gildi. Raungildi váhrifa og það umfang hættu eða tjóns sem einstaklingurinn getur orðið fyrir er bundið við hverjar aðstæður fyrir sig og háð nánasta umhverfi, starfsfyrirkomulagi einstaklingsins, því efni sem unnið er með, skipulagi vinnustöðvar og líkamlegu ásigkomulagi notandans og váhrifatíma. Mirka Ltd ber enga ábyrgð á afleiðingum þess að notfæra sér tilgreind gildi í stað raungilda váhrifa við hvaða einstaklingsbundið áhættumat sem er.

Hægt er að afla frekari vinnuvistfræðilegra og öryggisupplýsinga á eftirfarandi vefsetrum: <https://osha.europa.eu/en> (Evrópa) eða <http://www.osha.gov> (Bandaríkin)

Rétt notkun verkfærisins

Slípivélín er ætluð til þess að pússa allar tegundir efniviðar, s.s. málma, við, stein, plastefni o.s.frv. með svarfefnum sem ætluð eru til þeirrar notkunar. Notaðu ekki slípivélina í öðrum tilgangi en hér er lýst án þess að leita ráða hjá framleiðanda eða viðurkenndum birgi framleiðanda. Notaðu eingöngu Mirka-bakpúða sem hannaðir eru fyrir hámarksafköst. Aðrar gerðir bakpúða gætu komið niður á afköstum og auka titring. Halda verður loftkælitúðunum á vélarhúsinu hreinum og óstífludum til þess að tryggja loftræstingu. Einungis viðurkennt þjónustuver má annast viðgerðarverkefni.

Vinnustöðvar

Ætlast er til þess að verkfærið sé notað sem handverkfæri. Alltaf er mælt með því að nota verkfærið á meðan staðið er á föstu undirlagi. Það má nota verkfærið í hvaða stöðu sem er en áður en vinnsla hefst verður notandinn að standa öruggum fótum, hafa gott tak á verkfærinu og gera sér grein fyrir því að slípivélín getur tekið kipp vegna snúnings vélarinnar. Sjá kaflann „Leiðbeiningar um notkun“.

Hvernig á að hefjast handa

Þegar verkfærið er tekið úr umbúðum sínum skal þess gætt að það sé óskemmt, fullbúið og hafi ekki skemmt í flutningum. Notaðu aldrei skaddað verkfæri.

Kannaðu fyrir notkun hvort bakpúðinn sé rétt settur á og fast hertur. Tengdu rafmagnsleiðsluna við slípvélina. Settu rafmagnsleiðsluna í samband við jarðtengda rafmagnsinnstungu (220–240 VAC, 50/60 Hz).

Mælt er með því að nota verkfærið með Mirka-ryksugu og Mirka netslípivörum til þess að nýta sem best afl tækisins. Grundvöllur Mirka slípilausna án ryks er sá að nota bæði Mirka-slípivélar, netslípilausnir og Mirka-ryksugu.

Rafmagnsleiðslan úr slípvélinni er tengd við raftengið framan á ryksugunni. Sé rafmagnsleiðsla slípivélarinnar tengd við raftengið á ryksugunni er hægt að nýta sér sjálfvirka ræsingu hennar.

Leiðbeiningar um notkun

- Ætlast er til þess að verkfærið sé notað sem handverkfæri. Hægt er að nota verkfærið í hvaða stöðu sem er. Athugasemd! Slípvélin getur myndað snúningsátak þegar hún er sett í gang.
- Gættu þess að slökkt sé á slípvélinni. Veldu viðeigandi svarskífur og festu hana tryggilega við bakpúðann. Gakktu úr skugga um að svarskífan sé miðjustillt á bakpúðanum. Við mælum með því að verkfærið sé notað með öðrum vörum og fylgihlutum frá Mirka til að ná sem bestum árangri.
- Kveiktu á slípvélinni með því að þrýsta á Á/Af hnappinn, sjá Mynd 1. Ljóstvistur (LED) slípivélarinnar (hægri) lýsir nú grænu ljósi.
- Nú er hægt að setja slípvélina í gang með því að þrýsta á handfangið.
- Hægt er að stilla hraðann á bilinu 5.000 og hámarks s.á.m. með því að breyta stöðu handfangsins.
- Hægt er að stilla hámarks s.á.m. með því að þrýsta á rpm+ eða rpm–, Mynd 1. Hægt er að stilla snúningshraðann í þrepum, 5.000, 6.000, 7.000, 7.500, 8.000, 9.000 og 10.000 s.á.m.
- Verkfærið er búið tveimur leiðum til hraðastillingar. Í sjálgildisstillingu er hægt að stilla hraðan línulega með því að færa handfangið fram og aftur. Í hinni stillingunni er fastur snúningshraði samkvæmt stillingu á s.á.m. þegar verkfærið gengur. Þegar þrýst er samtímis á rpm+ og rpm– hnappana, skiptir verkfærið á milli snúningshraðastillinganna tveggja.
- Leggðu slípvélina ávallt á vinnuflötinn sem á að pússa áður en þú setur hana í gang. Fjarlægðu verkfærið ávallt af vinnuflötinum áður en slökkt er á því.
- Þegar slípivinnu er lokið, er slökkt á slípvélinni með því að þrýsta á Á/Af hnappinn. Við það slokknar á ljósvisti (hægri) slípivélarinnar.

Bluetooth

Rafverkfæri þetta er búið lágorku Bluetooth® tækni og hægt er að tengja það við app sem gefur kost á fleiri aðgerðum og meiri virkni. Hægt er að afla sér frekari upplýsinga um virkni appsins og hvort það sé fánlegt í heimalandi þínu með því að fara á www.mirka.com.

Þú virkjar Bluetooth á Mirka® DEOS-verkfærinu þínu sem hér segir:

1. Stingdu rafmagnsleiðslunni í samband við rafmagn.
2. Þrýstu á rpm+ hnappinn og haltu honum niðri á meðan þú kveikir á verkfærinu með On/Off hnappinum.
3. Grænt ljós kviknar á vinstri ljósvistum (LED) til þess að sýna að Bluetooth sé virkt.
4. Bluetooth-tengingin rofnar þegar tækið er tekið úr sambandi við rafmagn á ný.

ATHUGASEMD! Sé appið ekki sett upp eða ekki í boði í heimalandi þínu, ætti ekki að virkja Bluetooth.

Heitið Bluetooth® og lógó eru skráð vörumerki í eigu Bluetooth SIG, Inc. og öll notkun Mirka Ltd á þeim er háð leyfi. Önnur vörumerki og vöruheiti er í eigu viðkomandi eigenda.

Viðhald



Taktu tækið ávallt úr sambandi við rafmagn áður en viðhaldsvinna hefst!
Notaðu eingöngu upprunalega Mirka-varahluti!

Að skipta um bakpúða

Bakpúðinn er festur með 8 skrufum.

A = 8 mm (bara á 70 × 198 mm)

B = 16 mm

Fjarlægja

1. Snúðu verkfærinu á hvolf.
2. Fjarlægðu skrufurnar 4 (A).
3. Fjarlægðu skrufurnar 4 (B).
4. Fjarlægðu bakpúðann.

Setja saman

1. Komdu nýja bakpúðanum fyrir.
2. Festu skrufurnar 4 (B).
3. Festu skrufurnar 4 (A).
4. Hertu að lokum allar 8 skrufurnar.

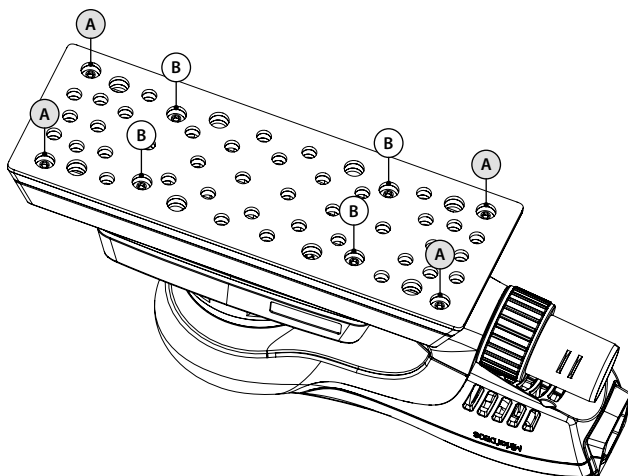

Púðahlíf

Púðahlífarnar frá Mirka eru hannaðar með það fyrir augum að hlífa bakpúðanum við sliti við notkun þegar slípað er af krafti og sleitulaust með netvörum. Púðahlífarnar eru á hagstæðu verði en þær eru hafðar á milli bakpúðans og slípiskifunnar og skipta ætti reglulega um hlífur. Púðahlífarnar lengja notkunartíma hvers bakpúða.



<https://www.mirka.com/accessories/pad-savers/>



Önnur þjónusta

Til þess þjálfað starfsfólk skal annast alla þjónustu verkfærisins. Viðurkennd þjónustumiðstöð Mirka verður að annast alla þjónustu svo ábyrgðin sé í gildi og verkfærið virki eins vel og örugglega og mögulegt er. Hafðu samband við þjónustufulltrúa eða umboðsmann Mirka til að fá upplýsingar um næstu viðurkenndu þjónustumiðstöð Mirka.

Leiðbeiningar um bilanaleit

Einkenni	Möguleg ástæða	Lausn
Ljóstvistur (LED) slípvélarinnar (hægri) lýsir til skiptis rauðu og grænu.	Verkfærið er tengt við rafmagnsinnstungu með rangri spennu.	Tengdu slípvélina við rafmagnsinnstungu í samræmi við nafnspennu verkfærisins.
Ekkert ljós kviknar á ljósvistinum (hægri) þótt kveikt hafi verið á tækinu.	Rafmagnsleiðslan er ekki nógu vel tengd við slípvélina eða rafmagnsinnstunguna.	Tengdu verkfærið vel.
Ljóstvistur slípvélarinnar (hægri) sýnir rautt og snúningshraðinn fer niður í 5.000 s.á.m. þegar slípað er.	Slípvélín er orðin of heit. Of mikið langtímaálag.	Dragðu tímabundið úr álaginu á slípvélina, þá eykur hún hraðann á ný.
Ljóstvistur slípvélarinnar (hægri) lýsir rautt og snúningshraðinn hefur minnkað nokkuð.	Of mikið skammtímaálag.	Hafðu álagið minna og ljósvisturinn (hægri) lýsir sjálfkrafa grænt á ný.
Slípvélín hefur slökkt á sér og ljósvistur (hægri) sýnir rautt ljós.	Verkfærið er í öryggisham vegna þess hve mikið það hefur hitnað.	Bíddu þar til verkfærið hefur kólnað.

Upplýsingar um förgun



HÆTTA

Leiðbeiningar um förgun gamla verkfæra. Gerðu úr sér gengin rafverkfæri ónothæf með því að fjarlægja rafmagnsleiðsluna. Gildir aðeins í ríkjum ESB. Ekki farga rafverkfærum með almennu heimilissorpi. Samkvæmt evrópskum tilskipunum 2002/95/EC, 2012/19/EU + 2003/108/EC um raf- og rafeindabúnaðarúrgang og framfylgd þeirra landslögum samkvæmt, ber að safna sérstaklega saman rafmagnsverkfærum sem lokið hafa hlutverki sínu og flytja þau á umhverfislega fullnægjandi endurnýtingarstað.

적합성 선언문

Mirka Ltd, 66850 Jeppo, Finland 이 선언문이 관련된 제품 Mirka® DEOS 353, DEOS 383, DEOS 663 10,000 rpm 전기 궤도형 광택기(해당 모델의 "기술 자료"표 참조)가 2006/42/EC, 2011/65/EU, 2014/53/EU 등의 규정에 따라 EN 60745-1: 2006, EN 60745-2-4:2002 + A1, EN 55014-1: 2006 + A1:2009 + A2 2011, EN 55014-2:2015, EN 61000-3-2:2014, EN 61000-3-3:2013, EN 300 328 V2.1.1, EN 301 489-1 V2.1.1, EN 301 489-17 V3.1.1 등의 표준 또는 기타 기준 문서에 부합한다고 선언하며, 그에 대해 전적인 책임을 집니다.		
Jeppo 2019년 2월 10일 발행 장소 및 날짜	 회사	 Stefan Sjöberg, CEO
사용 지침에 포함된 내용: 분해조립도, 부품 목록, 적합성 선언문, 중요 사항, 경고, 주의, 추가 안전 경고, 기술 자료표, 소음 및 진동 정보, 올바른 공구 사용법, 워크스테이션, 시동거는 방법, 작동 지침, 블루투스, 유지관리법, 백킹 패드 교체 방법, 패드 세이버, 추가 서비스, 문제 해결 가이드, 폐기 정보.	제조업체/공급업체 Mirka Ltd 66850 Jeppo, Finland 전화: +358 20 760 2111 팩스: +358 20 760 2290 www.mirka.com	

원래 사용 지침의 번역. 당사는 예고 없이 이 설명서를 변경할 수 있는 권리가 있습니다.

중요 사항

이 공구를 설치, 사용 또는 유지관리하기 전에 이 안전 지침 및 사용 지침을 주의 깊게 읽으십시오. 이 지침을 안전하고 접근이 가능한 곳에 비치하십시오.

필수 개인 안전 장비



사용설명서를
읽으십시오



보안경을
착용하십시오



안구 보호 장비를
착용하십시오



안전 장갑을
착용하십시오



안면 마스크를
착용하십시오



경고: 사망 또는 중상 및/또는 재산 피해가 발생할 수 있는 잠재적으로 위험이 존재하는 상황입니다.
주의: 경상 또는 일반 부상 및/또는 재산 피해가 발생할 수 있는 잠재적인 위험이 존재하는 상황입니다.

다음 사항을 읽고 준수하십시오.

- 일반 산업 안전 보건 규정(General Industry Safety & Health Regulations, part 1910, OSHA 2206, 자료 제공: Superintendent of Documents; Government Printing Office; Washington DC 20402).
- 주/지방 법규

경고

- 이 공구를 사용하는 동안 제조업체 지침 및 현지/국가의 표준에 따른 필수 개인 안전 보호 장비를 항상 착용하십시오.
- 공구의 전기적 안전성은 순정 Mirka 백킹 패드를 사용해야만 보장됩니다.
- 지친 상태이거나 약물, 알코올, 약제를 복용한 상태에서는 전동 공구를 사용하지 마십시오.
- 작업 장소에 대한 물질안전보건자료(MSDS)를 읽으십시오.
- 이 공구는 분진 포집 장비와 함께 사용하십시오. 적합한 분진 포집 장비가 있으면 유해 분진이 감소합니다.
- 팔을 너무 멀리 뻗지 마십시오. • 작업자는 항상 안전한 위치에 있어야 하며, 장비를 단단히 잡고 발을 단단한 바닥면에 지지해야 합니다.
- 험령한 복장 또는 장신구를 착용하지 마십시오. 머리카락, 옷, 장갑 등이 움직이는 부품에 닿지 않게 하십시오. 험령한 옷, 장신구, 긴 머리카락 등은 움직이는 부품에 감길 수 있습니다.
- 손/손목에 통증이 느껴지면 작업을 멈추고 의사의 진료를 받으십시오. 손, 손목, 팔 등의 부상은 반복 작업, 동작, 과도한 진동 노출 등으로 인해 발생할 수 있습니다.
- 가연성 액체, 기체, 분진 등이 있는 곳과 같이 폭발성 공기가 있는 곳에서는 전동 공구를 작동하지 마십시오. 전동 공구는 스파크를 일으켜 먼지나 가스를 점화시킬 수 있습니다.

주의

- 작업 공간을 깨끗하게 정돈하고 충분한 조명을 유지하십시오.
- 연마할 가공품이 제자리에 단단히 고정되어 있는지 항상 확인하십시오.
- 연마재를 교체하기 전에 항상 전원을 분리하십시오. 연마재가 한가운데로 가게 하여 백킹 패드에 단단히 부착되었는지 확인하십시오.
- 전동 공구를 사용하는 동안 아이들이나 구경꾼이 가까이 접근하지 못하도록 하십시오. 주변이 산만하면 공구를 제어하기 어려워질 수 있습니다.
- 항상 작업 안전에 주의하십시오. 절대로 전원이 연결된 상태에서 공구를 옮기거나 보관하거나 자리를 비우지 마십시오.
- 사용 중에는 패드에 손이 닿지 않게 하십시오.

추가 안전 관련 주의 사항

- 이 공구를 사용하기 전에 모든 지침을 읽으십시오. 모든 작업자는 이 공구의 올바르게 안전한 사용법에 대해 충분히 교육을 받아야 합니다.
- 모든 유지관리 작업은 숙련된 직원이 실시해야 합니다. 정비를 받으려면, Mirka 지정 서비스 센터에 문의하십시오.
- 공구는 항상 정격 잔류 전류 30 mA 이하인 누전 차단기(RCD)와 함께 사용해야 합니다.
- 전원공급 소켓과 커넥터는 비 IEC 기기용 커플러여야 합니다. 순정 Mirka 전원공급 케이블만 사용해야 합니다. Mirka 전원공급 케이블은 Mirka 판매점에서 구매할 수 있습니다.
- 공구, 백킹 패드, 전원 코드, 피팅 등의 마모 상태를 정기적으로 점검하십시오.
- 분진 포집기 수거 봉지는 매일 청소하거나 교체해야 합니다. 분진은 가연성이 매우 높습니다. 수거 봉지를 청소하거나 교체해도 최적 성능이 유지됩니다.
- 전동 공구 사양은 언제나 전원(V, Hz)과 맞아야 합니다.
- 공구가 오작동하는 것으로 보이면, 즉시 사용을 중단하고 정비 및 수리를 받게 하십시오.

기술 자료

Mirka® DEOS	353CV	383CV	Delta 663CV
전원	250 W	250 W	250 W
주 전압	220~240 VAC	220~240 VAC	220~240 VAC
속도	5,000~10,000 rpm	5,000~10,000 rpm	5,000~10,000 rpm
궤도	3.0 mm (1/8")	3.0 mm (1/8")	3.0 mm (1/8")
백킹 패드 크기	81 × 133 mm (3 × 5")	70 × 198 mm (3 × 8")	100 × 150 × 150 mm (4 × 6 × 6")
중량	0.97 kg (2.1 lbs)	1.0 kg (2.2 lbs)	0.97 kg (2.1 lbs)
보호 등급	I	I	I

소음 및 진동 정보

측정값은 EN 60745에 따라 결정됩니다.

Mirka® DEOS	353CV	383CV	Delta 663CV
음압 레벨 (L _{pA})	69 dB(A)	71 dB(A)	68 dB(A)
음압 레벨 (L _{WA})	80 dB(A)	82 dB(A)	79 dB(A)
음향 측정 불확정도 K	3.0 dB	3.0 dB	3.0 dB
진동 방출 값. a _h *	2.6 m/s ²	2.6 m/s ²	2.6 m/s ²
진동 방출 불확실성 계수.*	1.5 m/s ²	1.5 m/s ²	1.5 m/s ²

규격은 예고 없이 변경될 수 있습니다. 모델 범위는 시장에 따라 차이가 있을 수 있습니다.

* 표에 명시된 값은 언급된 규정과 표준에 일치하는 연구소 검사에서 나온 것이며 위험 평가용으로는 충분하지 않습니다. 특정한 작업 장소에서 측정된 값은 선언된 값보다 더 높을 수 있습니다. 실제 노출값 및 각 사람이 경험하는 위험이나 유해성의 정도는 각 상황마다 차이가 있으며 주위 환경, 그 개인이 기계를 작동하는 방식, 작업 중인 특정한 소재, 작업대 설계 등에 따라 달라지며, 사용자의 노출 시간 및 사용자의 신체 상태에 따라라도 달라집니다. Mirka Ltd는 개별적인 위험 평가를 위해 측정된 실제 노출값 대신 발표된 값을 사용하여 발생하는 결과에 대해 책임을 지지 않습니다.

산업 보건 안전에 대한 자세한 내용은 다음 웹 사이트에서 볼 수 있습니다:

<https://osha.europa.eu/en> (유럽) 또는 <http://www.osha.gov> (미국)

올바른 공구 사용법

이 연마기는 연마용으로 고안된 연마재를 사용하여 모든 종류의 소재(즉, 금속, 목재, 석재, 플라스틱 등)를 연마하도록 설계된 것입니다. 제조업체 또는 제조업체가 공인한 공급업체와 상의 없이 지정된 용도 이외의 목적으로 본 연마기를 사용하지 마십시오. 최적의 성능을 제공하도록 고안된 순정 Mirka 백킹 패드만 사용하십시오. 기타 백킹 패드를 사용하면 성능이 저하될 수 있으며 진동이 증가합니다. 하우징의 냉각 공기 배출구는 공기 순환이 잘 되도록 청소되어 있어야 하고 막힌 곳이 없어야 합니다. 수리 작업은 반드시 공인 서비스 센터에 의뢰하십시오.

워크스테이션

이 공구는 휴대용 공구로 작동하게 되어 있습니다. 이 공구는 항상 단단한 바닥면에 서서 사용하는 것이 바람직합니다. 이 공구는 어떤 자세로도 사용할 수 있지만, 사용하기 전에 작업자는 확실하게 자세를 잡아야 하며, 장비를 단단히 움켜잡고 발을 안정적으로 놓아야 합니다. 그리고 연마기에서 반동력이 나타날 수 있다는 점에 유의해야 합니다. "작동 지침" 부분을 참조하십시오.

시동거는 방법

포장을 뜯 때, 공구가 손상되지 않고 모든 것이 포함되어 있는지 확인하고, 운송 중에 손상되지 않았는지 확인하십시오. 손상된 공구는 절대로 사용하지 마십시오.

사용하기 전에, 백킹 패드가 정확하고 단단하게 부착되었는지 확인하십시오. 전원 코드를 연마기에 연결하십시오. 전원 코드를 접지 콘센트에 연결하십시오(220~240 VAC, 50/60 Hz).

공구로부터 최대의 파워를 얻으려면, Mirka 분진 포집기 및 Mirka 넷 샌딩(Net Sanding) 제품과 함께 사용하는 것이 좋습니다. Mirka 연마기, 넷 샌딩 제품 및 Mirka 분진 포집기를 함께 사용하는 것이 Mirka의 먼지가 나지 않는 연마 솔루션의 기본입니다.

연마기의 전원 코드는 분진 포집기의 앞쪽에 있는 주전원 공급장치와 연결됩니다. 분진 포집기의 콘센트에 연마기의 전원 코드를 연결하면 분진 포집기의 자동 시동 기능을 사용할 수 있습니다.

사용 지침

- 이 공구는 휴대용 공구로 작동하게 되어 있습니다. 공구는 어떤 위치에서든 사용할 수 있습니다. 참고! 연마기에 시동이 걸리면 반동력이 나타날 수 있습니다.
- 연마기의 스위치가 꺼졌는지 확인하십시오. 적합한 연마재를 선택하여 백킹 패드에 고정하십시오. 연마재가 백킹 패드의 가운데에 있는지 확인하십시오. 최적 성능을 내려면 이 공구를 Mirka 제품 및 액세서리와 함께 사용하는 것이 좋습니다.
- 그림 1의 On/Off 키를 눌러 연마기의 스위치를 켜십시오. 그러면 연마기 LED(오른쪽)가 녹색이 됩니다.
- 이제 레버를 눌러 연마기를 시작할 수 있습니다.
- 속도는 레버의 위치를 조정하여 5,000 rpm에서 최대 rpm 사이로 조정할 수 있습니다.
- 최대 rpm은 그림 1의 rpm+이나 rpm-을 눌러 조정할 수 있습니다. rpm은 5,000, 6,000, 7,000, 7,500, 8,000, 9,000 및 10,000 rpm 단위로 조정할 수 있습니다.
- 공구에는 두 가지 속도 조절 모드가 있습니다. 기본 모드에서는 레버의 위치를 옮겨서 연속적으로 조정할 수 있습니다. 다른 모드에서는 공구가 작동하는 동안 최대 설정 rpm으로 고정되어 있습니다. rpm+과 rpm- 버튼을 동시에 누르면, 공구의 토크가 두 개의 조절 모드 사이를 움직입니다.
- 연마 작업 시, 항상 공구를 작업물 표면에 놓은 다음 공구를 작동시키십시오. 항상 작업을 표면에서 공구를 분리한 다음 공구 작동을 멈추십시오.
- 연마 작업이 완료되면, On/Off 키를 눌러 연마기를 끄십시오. 그러면 연마기 LED(오른쪽)가 꺼집니다.

블루투스

이 공구는 Bluetooth® 저전력 기술이 탑재되어 있으며, 앱에 연결하여 추가 공구 기능을 사용할 수 있습니다. 앱 기능에 대한 자세한 내용을 보려면, 또한 해당 국가에서 앱을 이용할 수 있을 경우 www.mirka.com을 방문하십시오.

Mirka® DEOS에서 블루투스를 활성화하는 방법은 다음과 같습니다.

1. 전원 코드를 주전원 콘센트에 연결합니다.
2. ON/OFF 버튼으로 공구를 켜고 rpm+ 버튼을 누릅니다.
3. 왼쪽 LED(녹색)가 켜져 블루투스가 활성화 상태를 알려줍니다.
4. 공구를 주전원 콘센트에서 분리하면 블루투스가 비활성화됩니다.

참고! 앱이 설치되어 있지 않거나 해당 국가에서 사용할 수 없는 경우, 블루투스를 활성화해서는 안됩니다.

Bluetooth® 단어 상표와 로고는 Bluetooth SIG, Inc.가 소유한 등록 상표이며 Mirka Ltd는 그러한 상표를 라이선스 하에 사용합니다. 기타 상표 및 상표명은 해당 소유자의 자산입니다.

유지관리



유지관리 작업을 하기 전에 항상 전원을 차단해야 합니다!
Mirka 순정 예비 부품만 사용하십시오!

백킹패드 교체

백킹 패드는 8개의 나사로 고정되어 있습니다.

A = 8 mm (70 × 198 mm에만 적용됨)

B = 16 mm

분리

1. 공구를 뒤집습니다
2. 4개의 나사(A), 를 뺍니다.
3. 4개의 나사(B), 를 뺍니다.
4. 백킹 패드를 분리합니다

설치

1. 새 패드를 끼웁니다.
2. 4개의 나사(B), 를 끼웁니다.
3. 4개의 나사(A), 를 끼웁니다.
4. 마지막으로, 8개의 나사를 모두 조입니다.

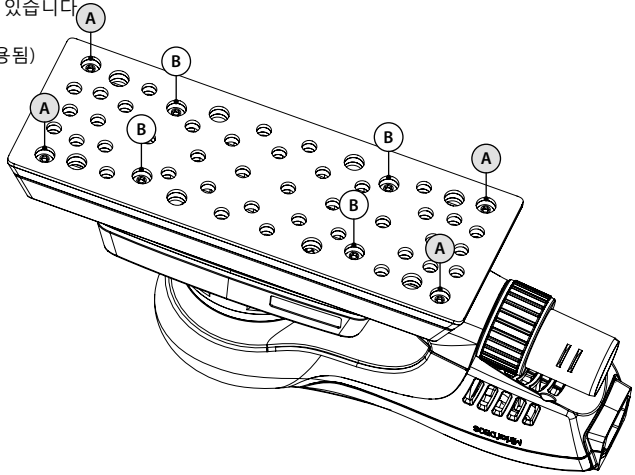

패드 세이버

Mirka의 패드 세이버는 네트 제품으로 강하게 연속적으로 연마하는 경우에도 백킹 패드가 마모되지 않도록 보호합니다. 이 경제적인 패드 세이버는 백킹 패드와 연마 스트립 사이에 배치되며 정기적으로 교체해야 합니다. 패드 세이버가 있으면 백킹 패드의 수명이 길어집니다.



<https://www.mirka.com/accessories/pad-savers/>



추가 서비스

정비는 항상 숙련된 직원이 실시해야 합니다. 공구 보증을 유효하게 하고 공구의 최장 안전성 및 기능을 보장하려면, Mirka 지정 서비스 센터에서 정비를 실시해야 합니다. 현지 Mirka 지정 서비스 센터를 찾으려면, Mirka 고객 서비스 센터나 Mirka 판매점에 문의하십시오.

문제 해결 가이드

증상	추정 원인	해결 방법
연마기 LED(오른쪽)가 적색과 녹색으로 점멸합니다.	주 콘센트가 잘못된 전압과 연결되었습니다.	연마기를 공구의 공칭 전압과 일치하는 전압의 주 콘센트에 연결하십시오.
스위치를 켜를 때 연마기의 LED(오른쪽)에 불이 켜지지 않습니다.	전원 코드가 연마기나 주 소켓에 제대로 연결되지 않았습니다.	전원 코드를 올바르게 연결하십시오.
연마 작업 중에 연마기 LED(오른쪽)는 적색으로 표시되며 연마기 속도는 5,000 RPM으로 떨어집니다.	연마기의 온도가 너무 높습니다. 너무 무거운 하중이 오랫동안 가해졌습니다.	얼마 동안 연마기 위의 하중을 줄이고 연마기의 속도를 다시 높입니다.
연마기 LED(오른쪽)가 적색이고 RPM이 약간 감소되었습니다.	짧은 시간 동안 과부하가 걸렸습니다.	더 가벼운 하중을 사용하면, LED(오른쪽)가 자동으로 녹색으로 변합니다.
연마기가 멈추었으며 LED(오른쪽)가 빨간색입니다.	고온으로 인해 공구가 안전 모드가 되었습니다.	공구가 냉각될 때까지 기다리십시오.

폐기 정보



위험

오래된 기기의 폐기를 위한 가이드라인 전원 코드를 분리하여 쓸모없는 전동 공구를 사용할 수 없게 합니다. EU 국가에만 해당됩니다. 전동 공구는 생활폐기물과 함께 폐기하면 안 됩니다. 전자전기 폐기물 처리에 대한 유럽 지침 2002/95/EC, 2012/19/EU + 2003/108/EC와 국내법에 따른 그러한 지침의 시행에 따라, 수명을 다한 전동 공구는 별도로 수거하여 친환경적 재활용 시설로 가져가야 합니다.

Atitikties deklaracija

<p>„Mirka Ltd“, 66850 Jeppo, Suomija, patvirtina mūsų atsakomybę, kad „Mirka® DEOS 353, DEOS 383, DEOS 663 10 000 sūk./min. elektrinis orbitinis šlifuoklus (konkretų modelį žr. lentelėje „Techniniai duomenys“), su kuriuo susijusi ši deklaracija, atitinka nurodytus standartus arba kitus norminius dokumentus: EN 60745-1: 2006, EN 60745-2-4:2002 + A1, EN 55014-1: 2006 + A1:2009 + A2 2011, EN 55014-2:2015, EN 61000-3-2:2014, EN 61000-3-3:2013, EN 300 328 V2.1.1, EN 301 489-1 V2.1.1, EN 301 489-17 V3.1.1 pagal reglamentus 2006/42/EB, 2011/65/ES, 2014/53/ES.</p>		
<p>Jeppo, 2019-02-10</p> <p>Leidimo vieta ir data</p>	 <p>Įmonė</p>	 <p>Stefan Sjöberg, generalinis direktorius</p>
<p>Naudojimo instrukcijos sudaro: Išardyto įrankio vaizdas, Dalių sąrašas, Atitikties deklaracija, Svarbi informacija, Įspėjimas, Pespėjimas, Papildomi įspėjimai dėl saugos, Techniniai duomenys, Informacija apie triukšmą ir vibraciją, Tinkamas įrankio naudojimas, Darbo vietos, Darbo pradžia, Naudojimo instrukcijos, „Bluetooth“, Techninė priežiūra, Disko pagrindo keitimas, Pagrindo apsauga, Tolesnė techninė priežiūra, Trikčių šalinimo vadovas, Utilizavimo informacija.</p>	<p>Gamintojas / tiekėjas „Mirka Ltd“ 66850 Jeppo, Suomija Tel. +358 20 760 2111 Faks. +358 20 760 2290 www.mirka.com</p>	

Originalių instrukcijų vertimas. Mes pasiliegame teisę pakeisti šią instrukciją be išankstinio pranešimo.

Svarbi informacija

Prieš montuodami, naudodami ar prižiūredami šį įrankį, atidžiai perskaitykite šias saugos ir naudojimo instrukcijas. Laikykitės šias instrukcijas saugioje ir pasiekiamoje vietoje.

Reikalinga asmens saugos įranga



Perskaitykite operatoriaus vadovą



Dėvėkite apsauginius akinius



Dėvėkite ausines



Dėvėkite apsaugines pirštines



Dėvėkite veido apsaugą



Įspėjimas. Nurodo galimą pavojingą situaciją, dėl kurios galimas sunkus arba mirtinas sužalojimas ir (arba) materialinė žala.

Pespėjimas. Nurodo galimą pavojingą situaciją, dėl kurios galimas lengvas arba vidutinis sužalojimas ir (arba) materialinė žala.

Būtina perskaityti ir laikytis

- Bendrieji pramonės saugos ir sveikatos reglamentai, 1910 dalis, OSHA 2206. Kur galima gauti: Superintendent of Documents; Government Printing Office; Washington DC 20402.
- Šalies ir vietiniai reglamentai

ĮSPĖJIMAS

- Naudodami įrankį, visada dėvėkite gamintojo instrukcijas ir vietinius / šalies standartus atitinkančias asmens saugos priemones.
- Įrankio elektrinė sauga užtikrinama tik naudojant originalius „Mirka“ pagrindo diskus.
- Nenaudokite elektrinio įrankio, jeigu esate pavargę arba apsvaigę nuo narkotikų, alkoholio ar vaistų.
- Medžiagų saugos duomenų lape (MSDL) perskaitykite apie darbinį paviršių.
- Įrankį naudokite kartu su dulkių nusiurbimo prietaisu. Tinkamas dulkių nusiurbimo prietaisas sumažina pavojingų dulkių kiekį.
- Nesistenkite siekti per toli. Operatorius visada turi tvirtai stovėti ant tvirtai pagrindo ir gerai laikyti įrankį.
- Nedėvėkite laisvos aprangos arba papuošalų. Žiūrėkite, kad plaukai, apranga ir pirštinės nepatektų prie judančių dalių. Judančios dalys gali įtraukti laisvą aprangą, papuošalus ar ilgus plaukus.
- Jei dirbdami jaučiate fizinį plaštakos / riešo diskomfortą, baikite darbą ir kreipkitės į medikus. Dėl monotoniško darbo, judesio ir ilgalaikės vibracijos poveikio gali būti sužalota plaštaka, riešas ir ranka.
- Nenaudokite elektrinių įrankių sprogiuose aplinkose, pvz., kur yra degių skysčių, dujų ar dulkių. Dirbant su elektriniu įrankiu atsiranda kibirkštys, kurios gali uždegti dulkes arba susikaupusius garus.

PERSPĖJIMAS

- Darbo vieta turi būti švari ir gerai apšviesta.
- Visada užtikrinkite, kad ruošinys, kuris bus šlifuojamas, gerai pritvirtintas.
- Prieš keisdami abrazyvą, visada atjunkite maitinimo šaltinį. Įsitinkite, kad abrazyvas gerai centruotas ir tvirtai pritvirtintas prie disko pagrindo.
- Kai naudojate elektrinį įrankį, vaikai ir pašaliniai asmenys turi laikytis atokiai. Dėl dėmesio blaškymo galite nesuvaldyti įrankio.
- Visada laikykitės darbo saugos. Niekada neneškite, nelaikykite ir nepalikite įrankio be priežiūros, kai prijungtas maitinimo šaltinis.
- Naudodami nelaikykite rankų šalia disko.

Papildomi įspėjimai dėl saugos

- Prieš naudodami šį įrankį perskaitykite visas instrukcijas. Visi operatoriai turi būti išmokyti tinkamai, saugiai naudoti įrankį.
- Visus techninės priežiūros darbus turi atlikti išmokyti darbuotojai. Dėl remonto kreipkitės į įgaliotąjį „Mirka“ techninės priežiūros centrą.
- Visada naudokite įrankius su liekamosios srovės prietaisu (RCD), kurio nominali liekamoji srovė yra 30 mA ar mažiau.
- Maitinimo lizdas ir jungtis yra ne IEC prietaisų jungtys. Naudokite tik originalų „Mirka“ maitinimo laidą. „Mirka“ maitinimo laidą galima įsigyti iš „Mirka“ prekybos atstovo.
- Reguliariai tikrinkite, ar nesusidėvėjo įrankis, disko pagrindas, maitinimo laidas ir jungtis.
- Kasdien valykite arba keiskite dulkių nusiurbimo prietaiso surinkimo maišelį. Dulksės gali lengvai užsiliepsnoti. Be to, maišelio valymas arba pakeitimas užtikrina optimalų veikimą.
- Visada įsitinkite, kad elektrinio įrankio specifikacijos atitinka maitinimo šaltinio specifikacijas (V, Hz).
- Jei įrankis sugenda, nedelsdami nustokite naudoti ir pasirūpinkite technine priežiūra bei remontu.

Techniniai duomenys

„Mirka® DEOS“	353CV	383CV	Delta 663CV
Galia	250 W	250 W	250 W
Maitinimo tinklo įtampa	220–240 V kintamoji srovė	220–240 V kintamoji srovė	220–240 V kintamoji srovė
Greitis	5 000–10 000 suk./min.	5 000–10 000 suk./min.	5 000–10 000 suk./min.
Orbita	3,0 mm (1/8 col.)	3,0 mm (1/8 col.)	3,0 mm (1/8 col.)
Disko pagrindo dydis	81 x 133 mm (3 x 5 col.)	70 x 198 mm (3 x 8 col.)	100 x 150 x 150 mm (4 x 6 x 6 col.)
Svoris	0,97 kg (2,1 svar.)	1,0 kg (2,2 svar.)	0,97 kg (2,1 svar.)
Apsaugos klasė	I	I	I

Informacija apie triukšmą ir vibraciją

Vertės išmatuotos pagal EN 60745.

„Mirka® DEOS“	353CV	383CV	Delta 663CV
Garso slėgio lygis (L_{pA})	69 dB(A)	71 dB(A)	68 dB(A)
Garso galios lygis (L_{WA})	80 dB(A)	82 dB(A)	79 dB(A)
Garso matavimo paklaida K	3,0 dB	3,0 dB	3,0 dB
Vibracijos skleidimo vertė a_h^*	2,6 m/s ²	2,6 m/s ²	2,6 m/s ²
Vibracijos skleidimo paklaida K*	1,5 m/s ²	1,5 m/s ²	1,5 m/s ²

Specifikacijos gali būti pakeistos be išankstinio įspėjimo. Skirtingose rinkose gali būti siūlomi skirtingi modeliai.

* Lentelėje nurodytos vertės yra gautos iš laboratorinių tyrimų, atitinkančių nurodytus kodeksus ir standartus, bet jų nepakanka norint įvertinti pavojų. Tam tikroje darbo vietoje išmatuotos vertės gali būti didesnės už deklaruotąsias. Faktinės poveikio vertės ir asmens patiriamos pavojaus arba žalos lygis skiriasi kiekvienoje situacijoje ir priklauso nuo darbo aplinkos, asmens darbo būdo, konkrečios medžiagos, su kuria dirbama, darbo vietos konstrukcijos, poveikio laiko ir naudotojo fizinės būklės. „Mirka Ltd“ nepriima atsakomybės už pasekmes, jeigu atliekant individualų rizikos vertinimą yra vadovaujama deklaruotosiomis, o ne faktinėmis poveikio vertėmis.

Daugiau informacijos apie profesinę sveikatą bei saugą galima rasti šiose interneto svetainėse:

<https://osha.europa.eu/en> (Europa) arba <http://www.osha.gov> (JAV)

Tinkamas įrankio naudojimas

Šio šlifuklio paskirtis – specialiai sukurtu abrazyvu šlifuoti visų rūšių medžiagas: metalą, medieną, akmenį, plastiką ir kt. Nenaudokite šio šlifuklio jokiems kitiems darbams, išskyrus nurodytuosius, iš pradžių nepasitarę su gamintoju ar gamintojo įgaliotuoju tiekėju. Naudokite tik originalius „Mirka“ disko pagrindus, skirtus optimaliam veikimui užtikrinti. Kiti disko pagrindai gali sumažinti našumą ir dėl jų sustiprės vibracija. Korpuso vėdinimo angos turi būti švarios ir neuždengtos, kad oras cirkuliuotų. Remonto darbus gali atlikti tik įgaliotasis techninės priežiūros centras.

Darbo vietos

Įrankis skirtas naudoti laikant rankose. Įrankį visada rekomenduojama naudoti stovint ant tvirtu pagrindu. Jį galima naudoti bet kokiame padėtyje, bet prieš tai operatorius turi atsistoti taip, kad tvirtai laikytų įrankį rankomis ir gerai remtųsi kojomis. Būtina nepamiršti, kad šlifuklis dėl sukimo momento reakcijos gali išsprūsti iš rankų. Žr. skyrelį „Naudojimo instrukcijos“.

Darbo pradžia

Išpakavę įrankį įsitikinkite, kad jis veikia, yra visos dalys ir nebuvo pažeistas transportuojant. Niekada nenaudokite pažeisto įrankio.

Prieš naudodami patikrinkite, ar disko pagrindas tinkamai pritvirtintas ir priveržtas. Prijunkite maitinimo laidą prie šlifuko. Prijunkite maitinimo laidą prie įžeminto lizdo (220–240 V kintamoji srovė, 50/60 Hz).

Kad galėtumėte pasinaudoti maksimalia šio įrankio galia, rekomenduojama jį naudoti su „Mirka“ dulkių nusiurbimo prietaisu (ar kitu tinkamu dulkių nusiurbimo prietaisu) ir „Mirka“ tinklinio šlifavimo gaminiais, „Mirka“ šlifuko, tinklinio šlifavimo gaminių ir „Mirka“ dulkių nusiurbimo prietaisų derinimas yra „Mirka“ šlifavimo be dulkių sprendimų pagrindas.

Šlifuko maitinimo laidas prijungiamas prie maitinimo šaltinio dulkių nusiurbimo prietaiso priekyje. Prijungus šlifuko maitinimo laidą prie dulkių nusiurbimo prietaiso lizdo, galima naudoti dulkių nusiurbimo prietaiso automatinio paleidimo funkciją.

Naudojimo instrukcijos

- Įrankis skirtas naudoti laikant rankose. Įrankį galima naudoti bet kurioje padėtyje. Pastaba! Paleidus galima šlifuko reakcija dėl sukimo momento.
- Įsitikinkite, kad šlifukas išjungtas. Pasirinkite tinkamą abrazyvą ar pritvirtinkite jį prie disko pagrindo. Įsitikinkite, kad abrazyvas yra disko pagrindo centre. Kad veiktų optimaliai, šį įrankį rekomenduojame naudoti su kitais „Mirka“ gaminiais ir priedais.
- Įjunkite šlifuką, paspausdami įjungimo / išjungimo mygtuką (1 pav.). Šlifuko šviesos diodas (dešinysis) užsidega žalia spalva.
- Dabar šlifuką galima paleisti paspaudžiant svirtį.
- Reguluojant svirties padėtį, greitį galima reguliuoti nuo 5 000 iki maksimalių sukčių per minutę.
- Maksimalų sukčių per minutę skaičių galima reguliuoti spaudžiant mygtukus RPM+ arba RPM– (žr. 1 pav.). Sukčių per minutę skaičių galima nustatyti ties 5 000, 6 000, 7 000, 7 500, 8 000, 9 000 ir 10 000 suk./min.
- Įrankį galima naudoti dviem greičio valdymo režimais. Numatytoju režimu greitį galima reguliuoti tiesiškai, keičiant svirties padėtį. Kitu režimu veikiančio įrankio greitis būna pastovus (nustatytas maks. sukčių per minutę skaičius). Įrankio valdymo režimai perjungiami vienu metu spaudžiant mygtukus RPM+ ir RPM–.
- Kai norite šlifuoti, visada iš pradžių priglaskite įrankį prie darbinio paviršiaus, tada jį įjunkite. Prieš sustabdydami įrankį visada atitraukite jį nuo darbinio paviršiaus.
- Baigę šlifuoti, išjunkite šlifuką paspausdami įjungimo / išjungimo mygtuką. Šlifuko šviesos diodas (dešinysis) išsijungia.

„Bluetooth“

Šiame įrankyje veikia „Bluetooth®“ mažos energijos technologija, todėl galima prisijungti prie programos, kurią naudojant galima pasiekti papildomas įrankio funkcijas. Jei reikia daugiau informacijos apie programos funkcijas ir norite sužinoti, ar ji veikia jūsų šalyje, apsilankykite adresu www.mirka.com.

Aktyvinkite „Bluetooth“ funkciją savo „Mirka® DEOS“ įrankyje, kaip nurodyta toliau.

1. Prijunkite maitinimo laidą prie maitinimo tinklo lizdo.
2. Paspauskite ir laikykite paspaudę mygtuką rpm+, kol įjungiame įrankį įjungimo / išjungimo mygtuku.
3. Užsidega kairysis šviesos diodas (žalias); tai reiškia, kad „Bluetooth“ funkcija aktyvi.
4. „Bluetooth“ funkcija išjungžiama, kai įrankis atjungiamas nuo maitinimo tinklo lizdo.

PASTABA! Jei programa neįdiegta arba neveikia jūsų šalyje, „Bluetooth“ funkcija nebus aktyvi.

Žodinis ženklas „Bluetooth®“ ir logotipai yra registruotieji prekių ženklai, priklausantys „Bluetooth SIG, Inc.“ „Mirka Ltd“ šiuos ženklus naudoja pagal licenciją. Kiti prekių ženklai ir prekių pavadinimai yra atitinkamų savininkų nuosavybė.

Techninė priežiūra



Prieš atlikdami techninę priežiūrą visada atjunkite nuo maitinimo šaltinio!
Naudokite tik originalias „Mirka“ atsargines dalis!

Disko pagrindo keitimas

Disko pagrindas tvirtinamas 8 varžtais.

A = 8 mm (kai pagrindo dydis tik 70 × 198 mm)

B = 16 mm

Nuėmimas

1. Apverskite įrankį dugnu aukštyn.
2. Išimkite 4 varžtus (A).
3. Išimkite 4 varžtus (B).
4. Nuimkite disko pagrindą.

Įdėjimas

1. Įdėkite naują pagrindą.
2. Įdėkite 4 varžtus (B).
3. Įdėkite 4 varžtus (A).
4. Galiausiai priveržkite visus 8 varžtus.

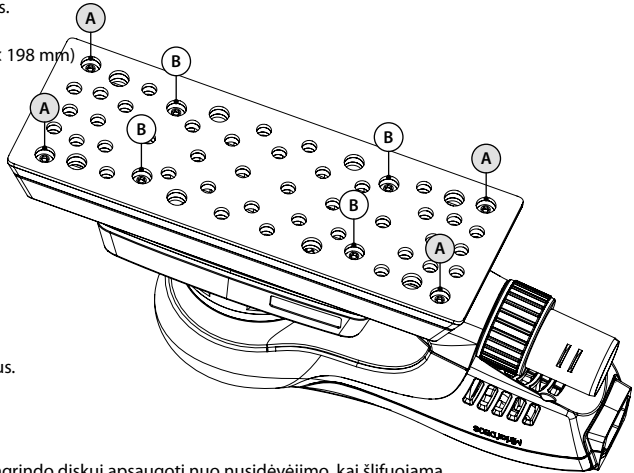

Pagrindo apsauga

„Mirka“ pagrindo apsaugos skirtos pagrindo diskui apsaugoti nuo nusidėvėjimo, kai šlifuojama stipriai ir nepertraukiamai naudojant tinklinius gaminius. Šios nebrangios pagrindo apsaugos, dedamos tarp pagrindo disko ir šlifavimo disko, turi būti reguliariai keičiamos. Naudojant pagrindo apsaugas pailginama pagrindo disko naudojimo trukmė.

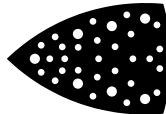
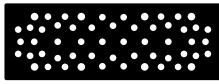

<https://www.mirka.com/accessories/pad-savers/>



Tolesnė techninė priežiūra

Techninę priežiūrą visada turi atlikti išmokyti darbuotojai. Kad galiotų įrankio garantija ir būtų užtikrinta optimali įrankio sauga ir veikimas, techninę priežiūrą turi atlikti įgaliotasis „Mirka“ techninės priežiūros centras. Norėdami sužinoti, kur yra artimiausias įgaliotasis „Mirka“ techninės priežiūros centras, kreipkitės į „Mirka“ klientų aptarnavimo skyrių arba „Mirka“ prekybos atstovą.

Trikčių šalinimo vadovas

Požymis	Galima priežastis	Sprendimas
Šlifuko šviesos diodas (dešinysis) mirksi raudonai ir žaliai.	Prijungta prie netinkamos įtampos maitinimo tinklo lizdo.	Prijunkite šlifuką prie maitinimo tinklo lizdo, atitinkančio nominaliąją įrankio įtampą.
Įjungus nešviečia šlifuko šviesos diodas (dešinysis).	Maitinimo laidas gali būti netinkamai prijungtas prie šlifuko arba maitinimo tinklo lizdo.	Prijunkite jį tinkamai.
Šlifuko šviesos diodas (dešinysis) šviečia raudonai, o šlifukas veikdamas sulėtėja iki 5 000 suk./min.	Šlifukas pernelyg įkaito. Ilgainiui apkrova yra per didelė.	Kuriam laikui sumažinkite šlifuko apkrovą ir jis vėl pagreitės.
Šlifuko šviesos diodas (dešinysis) šviečia raudonai, o sūkių per minutę skaičius šiek tiek sumažėja.	Trumpalaikė apkrova yra per didelė.	Sumažinkite apkrovą ir šviesos diodo (dešinysis) spalva automatiškai pasikeis į žalią.
Šlifukas nustojo veikti, o šviesos diodas (dešinysis) šviečia raudonai.	Dėl aukštos temperatūros įrankis veikia saugos režimu.	Palaukite, kol įrankis atvės.



Utilizavimo informacija



PAVOJUS

Senų prietaisų utilizavimo rekomendacijos. Nutraukite senų elektrinių įrankių maitinimo laidą, kad jų nebūtų įmanoma įjungti. Tik ES šalims. Neišmeskite elektrinių įrankių kartu su buitinėmis atliekomis. Pagal Europos Sąjungos direktyvas 2002/95/EB, 2012/19/ES ir 2003/108/EB dėl elektros ir elektroninės įrangos atliekų bei jas įgyvendinančius nacionalinius teisės aktus elektrinius įrankius, kurių eksploatacijos laikas baigėsi, reikia surinkti atskirai ir atiduoti į aplinką saugančią perdirbimo įmonę.

Atbilstības deklarācija

<p>Mirka Ltd, 66850 Jeppo, Finland (Somija) vienīgi uz savu atbildību apliecina, ka Mirka® DEOS 353, DEOS 383, DEOS 663 10 000 apgr./min elektriskās orbitālās slīpmašīnas (konkrēto modeļi skatiet tabulā "Tehniskie dati"), uz kurām attiecas šī deklarācija, atbilst šo standartu vai citu normatīvo dokumentu prasībām: EN 60745-1: 2006, EN 60745-2-4:2002 + A1, EN 55014-1: 2006 + A1:2009 + A2 2011, EN 55014-2:2015, EN 61000-3-2:2014, EN 61000-3-3:2013, EN 300 328 V2.1.1, EN 301 489-1 V2.1.1, EN 301 489-17 V3.1.1. Atbilstība ir noteikta saskaņā ar direktīvu 2006/42/EK, 2011/65/ES, 2014/53/ES.</p>		
<p>Jeppo 10.02.2019</p> <p>Izdošanas vieta un datums</p>	<p>MIRKA</p> <p>Uzņēmums</p>	 <p>Generāldirektors Stéfans Šēbergs (Stefan Sjöberg)</p>
<p>Lietošanas norādījumu saturs Izvērsts skats, Rezerves daļu saraksts, Atbilstības deklarācija, Svarīgi, Brīdinājums, Uzmanību, Papildu brīdinājumi par drošību, Tehniskie dati, Informācija par troksni un vibrāciju, Norādījumi par darbarīka pareizu lietošanu, Norādījumi par darbavietām, Norādījumi par darba sākšanu, Lietošanas norādījumi, Bluetooth, Norādījumi par apkopi, Norādījumi par pamatnes paliktņa maiņu, Pamatnes aizsargs, Paplašināta apkope, Problēmu novēršanas pamācība, Informācija par darbarīka utilizāciju.</p>	<p>Ražotājs/piegādātājs Mirka Ltd 66850 Jeppo, Finland (Somija) Tālr. +358 207602111 Fakss +358 207602290 www.mirka.com</p>	

Originālo instrukciju tulkojums. Paturam tiesības bez iepriekšēja brīdinājuma veikt izmaiņas šajā rokasgrāmatā.

Svarīgi!

Pirms darbarīka salikšanas, darbināšanas vai apkopes uzmanīgi izlasiet šos lietošanas un drošības norādījumus. Glabājiet šos norādījumus drošā un viegli pieejamā vietā.

Nepieciešamie individuālie aizsardzības līdzekļi



Lasīt lietotāja rokasgrāmatu



Lietot aizsargbrilles



Lietot ausu aizsargus



Lietot aizsargcimdus



Lietot sejas masku



Brīdinājums: iespējami bīstama situācija, kuras rezultātā var iestāties nāve vai tikt gūti smagi savainojumi un/vai tikt sabojāts īpašums.

Uzmanību! Iespējami bīstama situācija, kas var izraisīt maznozīmīgus vai vidēji smagus ievainojumus un/vai īpašuma bojājumus.

Lūdzam izlasīt un ievērot

- Vispārīgu nozares noteikumu par drošību un veselību 1910. daļu (OSHA 2206), kas ir pieejama šeit: Superintendent of Documents; Government Printing Office; Washington DC 20402;
- valsts un vietējos noteikumus.



BRĪDINĀJUMS

- Izmantojot šo darbarīku, vienmēr lietojiet nepieciešamos individuālos aizsardzības līdzekļus saskaņā ar ražotāja norādījumiem un vietējiem/valsts standartiem.
- Rīka elektrodrošība ir nodrošināta tikai gadījumā, ja izmanto oriģinālos Mirka pamatnes paliktnus.
- Nestrādājiet ar elektroinstrumentu, ja esat noguris vai atrodaties narkotisko vielu, alkohola vai spēcīgu zāļu ietekmē.
- Izlasiet darba virsmas materiāla drošības datu lapu (MDDL).
- Izmantojiet darbarīku kopā ar putekļu atsūkšanas sistēmu. Piemērots putekļu novadītājs samazinās bīstamo putekļu daudzumu.
- Nesniedzieties pārāk tālu. Lietotājam vienmēr droši un stabili jāstāv uz stingra pamata, cieši turot darbarīku rokā.
- Nevalkājiēt vaļīgu apģērbu vai rotaslietas. Sargiet matus, apģērbu un cimdus no kustīgajām detaļām. Vaļīgs apģērbs, rotaslietas vai gari mati var ieķerties kustīgajās detaļās.
- Ja jūtat fizisku plaukstu vai plaukstu locītavas diskomfortu, pārtrauciet darbu un vērsieties pēc medicīniskas palīdzības. Vienveidīgs darbs, kustības un pārmērīga pakļaušana vibrācijai var radīt plaukstu, plaukstu locītavas un rokas traumu.
- Nedarbiniēt elektroinstrumentus sprādzienbīstamā vidē, piemēram, ugunsdrošību šķīdumu, gāzu vai putekļu tuvumā. Elektroinstrumentu darbības laikā var rasties dzirksteles, kas var aizdedzināt putekļus vai tvaikus.



UZMANĪBU

- Turiet darba zonu tīru un labi apgaismotu.
- Vienmēr pārlicinieties, ka slīpējamā detaļa ir stingri piestiprināta.
- Pirms slīpmateriāla maiņas vienmēr atvienojiet darbarīku no strāvas padeves avota. Pārlicinieties, ka abrazīvais materiāls ir precīzi centrēts un stingri piestiprināts pamatnes paliktnim.
- Neļaujiet bērniem un tuvumā esošām personām tuvuoties elektroinstrumentam tā darbības laikā. Uzmanības novēršana var izraisīt kontroles zudumu pār darbarīku.
- Vienmēr pievērsiet uzmanību darba drošībai. Nekad nepārvietojiet, neglabājiet un neatstājiet darbarīku bez uzraudzības, kad tas pievienots strāvas padeves avotam.
- Lietošanas laikā nepieskarieties paliktnim ar rokām.



Papildu brīdinājumi par drošību

- Pirms šī darbarīka lietošanas izlasiet visas norādījumus. Visiem lietotājiem pilnīgi jāapgūst šī darbarīka pareiza un droša lietošana.
- Visas apkopes darbības ir jāveic atbilstoši apmācītiem darbiniekiem. Lai veiktu apkopi, sazinieties ar pilnvaroto Mirka apkopes centru.
- Izmantojiet darbarīkus tikai ar atlikušās strāvas ierīci (RCD — Residual Current Device), kuras nominālā strāva ir 30 mA vai mazāka.
- Elektrotīkla kontaktligzda un savienotājs neatbilst IEC standarta prasībām, kas piemērojamas ierīcī savienotājiem. Izmantojiet tikai oriģinālo Mirka strāvas padeves kabeli. Mirka strāvas padeves kabeli var iegādāties pie Mirka izplatītāja.
- Regulāri pārbaudiet, vai darbarīks, pamatnes paliktnis, strāvas kabelis un savienojumi nav nodiluši.
- Katru dienu notīriet vai nomainiet putekļu novadītāja putekļu savākšanas maisu. Putekļi var būt viegli uzliesmojoši. Maisa tīrīšana vai nomaīņa nodrošina arī optimālu darbarīka veiktspēju.
- Vienmēr pārlicinieties, ka elektroinstrumenta tehniskie dati atbilst strāvas padeves avota parametriem (V, Hz).
- Ja konstatējat darbarīka darbības traucējumus, nekavējoties pārtrauciet tā lietošanu un nododiet darbarīku apkopes un remonta veikšanai.

Tehniskie dati

Mirka® DEOS	353CV	383CV	Delta 663CV
Jauda	250 W	250 W	250 W
Elektrotrokļa spriegums	220–240 V (maiņstrāva)	220–240 V (maiņstrāva)	220–240 V (maiņstrāva)
Ātrums	5 000–10 000 apgr./min	5 000–10 000 apgr./min	5 000–10 000 apgr./min
Orbīta	3,0 mm (1/8 collas)	3,0 mm (1/8 collas)	3,0 mm (1/8 collas)
Pamatnes paliktna izmērs	81 x 133 mm (3 x 5 collas)	70 x 198 mm (3 x 8 collas)	100 x 150 x 150 mm (4 x 6 x 6 collas)
Svars	0,97 kg (2,1 mārciņas)	1,0 kg (2,2 mārciņas)	0,97 kg (2,1 mārciņas)
Aizsardzības klase	I	I	I

Informācija par troksni un vibrāciju

Izmērītās vērtības ir noteiktas saskaņā ar standartu EN 60745.

Mirka® DEOS	353CV	383CV	Delta 663CV
Skaņas spiediena līmenis (L_{pA})	69 dB(A)	71 dB(A)	68 dB(A)
Skaņas jaudas līmenis (L_{WA})	80 dB(A)	82 dB(A)	79 dB(A)
Trokšņa mērījumu nenoteiktība, K	3,0 dB	3,0 dB	3,0 dB
Vibrāciju emisijas vērtība a_h^*	2,6 m/s ²	2,6 m/s ²	2,6 m/s ²
Vibrāciju emisijas nenoteiktība, K*	1,5 m/s ²	1,5 m/s ²	1,5 m/s ²

Tehniskie dati var tikt mainīti bez iepriekšēja brīdinājuma. Modeļu klāsts var atšķirties atkarībā no tirgus.

* Tabulā norādītās vērtības ir iegūtas, laboratorijā, veicot pārbaudes saskaņā ar norādītajiem kodeksiem un standartiem, tāpēc dati nav pietiekami riska novērtēšanai. Konkrētā darbavietā veikto mērījumu vērtības var būt lielākas par norādītajām vērtībām. Faktiskās iedarbības vērtības un riska vai kaitējuma līmenis, kam tiek pakļauts lietotājs, katrā situācijā ir atšķirīgs un atkarīgs no apkārtējās vides, darbarīka izmantošanas veida, apstrādājamā materiāla, darbavietas iekārtojuma, lietotāja fiziskā stāvokļa un saskares ilguma. Uzņēmums Mirka Ltd neuzņemas atbildību par sekām, ko var izraisīt jebkurš atsevišķs riska novērtējums, kas veikts, pamatojoties uz norādītajām vērtībām, nevis faktiskajām iedarbības vērtībām.

Papildinformāciju par darba drošību un veselības aizsardzību var iegūt šajās vietnēs:

<https://osha.europa.eu/en> (Eiropa) vai <http://www.osha.gov> (ASV).

Norādījumi par darbarīka pareizu lietošanu

Šī slīpmašīna ir paredzēta jebkura veida materiālu, tostarp metāla, koka, akmens, plastmasas un citu materiālu, slīpēšanai, izmantojot šim nolūkam paredzētus abrazīvos materiālus. Pirms izmantot slīpmašīnu citam nolūkam, vispirms konsultējieties ar ražotāju vai ražotāja pilnvaroto izplatītāju. Izmantojiet tikai oriģinālos Mirka pamatnes paliktnus, kas paredzēti optimālai veiktspējai. Citi pamatnes paliktni var samazināt veiktspēju un palielināt vibrāciju. Lai nodrošinātu pietiekamu gaisa cirkulāciju, gaisa ventilācijas atveres korpusā jāuztur tīras; tās nedrīkst aizsērēt. Labošanas darbus drīkst veikt tikai pilnvarota apkopes centra darbinieki.

Norādījumi par darbavietām

Darbarīku ir paredzēts lietot kā rokas instrumentu. Izmantojot darbarīku, vienmēr ieteicams stāvēt uz cietas pamatnes. Darbarīku var lietot jebkurā pozīcijā, taču pirms tam lietotājam ir jānostājas drošā pozīcijā, cieši jāsatver darbarīks, jāieņem stabila stāja un jāsaņem gaisa radītajai griezes momenta ietekmei. Skatiet sadaļu "Lietošanas norādījumi".

Norādījumi par darba sākšanu

Izpakojot darbarīku, pārlicinieties, ka tas ir neskarts, pilnīgs un transportējot nav bojāts. Nekad neizmantojiet bojātu darbarīku.

Pirms izmantošanas pārbaudiet, vai pamatnes paliktņi ir piestiprināti un pievilkti pareizi. Pievienojiet slīpmašīnai strāvas kabeli. Pievienojiet strāvas kabeli iezemētai kontaktligzdai (220–240 V (maiņstrāva), 50/60 Hz).

Lai maksimāli izmantotu šī darbarīka funkcionalitāti, ieteicams darbarīku lietot kopā ar Mirka putekļu novadītāju un Mirka sieta slīpēšanas (Net sanding) izstrādājumiem. Lai nodrošinātu bezputekļu slīpēšanu, Mirka iesaka Mirka slīpmašīnas izmantot kopā ar sieta slīpēšanas izstrādājumiem un Mirka putekļu novadītāju.

Slīpmašīnai pieslēgtais strāvas kabelis ir jāpievieno putekļu novadītāja priekšpusē esošajai kontaktligzdai. Pievienojot slīpmašīnas strāvas kabeli putekļu novadītāja kontaktligzdai, var izmantot putekļu novadītāja automātiskās ieslēgšanas funkciju.

Lietošanas norādījumi

- Instrumentu ir paredzēts lietot kā rokas instrumentu. Darbarīku var izmantot jebkurā stāvoklī. Piezīme! Slīpmašīnā pēc iedarbināšanas var rasties griezes momenta reakcija (atsitiens inerces dēļ).
- Pārlicinieties, ka slīpmašīna ir izslēgta. Izvēlieties piemērotu abrazīvu un piestipriniet to pie pamatnes paliktņa. Pārlicinieties, ka abrazīvais materiāls ir centrēts ar pamatnes paliktņi. Optimālai veikspējai ieteicams šo instrumentu lietot kopā ar citiem Mirka izstrādājumiem un piederumiem.
- Ieslēdziet slīpmašīnu, nospiežot ieslēgšanas/izslēgšanas pogu (sk. 1. att.). Slīpmašīnas LED indikatoram (labajā pusē) jādeg zaļā krāsā.
- Tagad slīpmašīnu var iedarbināt, nospiežot sviru.
- Mainot sviras pozīciju, ātruma iestatījumu var regulēt no 5000 apgr./min līdz maksimālajam apgriezienu skaita iestatījumam.
- Maksimālo apgriezienu skaita iestatījumu var regulēt, nospiežot pogu "rpm+" vai "rpm–" (sk. 1. att.) Apgriezienu skaitu var pielāgot ar šādiem intervāliem: 5 000, 6 000, 7 000, 7 500, 8 000, 9 000 un 10 000 apgr./min.
- Darbarīkam ir divi ātruma regulēšanas režīmi. Noklusējuma režīmā ātrumam var regulēt lineāri, mainot sviras pozīciju. Otrajā režīmā ātrums paliek nemainīgs darbarīka darbināšanas laikā (t.i. tiek uzturēts maksimālais apgriezienu skaits). Vienlaikus nospiežot pogu "rpm+" un "rpm–", darbarīks tiek pārslēgts no viena regulēšanas režīma uz otru.
- Kad slīpējat, pirms iedarbināšanas vienmēr novietojiet darbarīku uz apstrādājamās virsmas. Pirms darbarīka apturēšanas vienmēr paceliet to no darba virsmas.
- Kad slīpēšana pabeigta, izslēdziet slīpmašīnu, nospiežot ieslēgšanas/izslēgšanas pogu. Slīpmašīnas LED indikatoram (labajā pusē) jānodziest.

Bluetooth

Šis rīks ir aprīkots ar Bluetooth® zema enerģijas patēriņa tehnoloģiju, un rīku var savienot ar lietotni, kurā var piekļūt rīka papildfunkcijām. Papildinformāciju par lietotnes funkcionalitāti un pieejamību noteiktā valstī skatiet vietnē www.mirka.com.

Aktivējiet funkciju Bluetooth rīkā Mirka® DEOS, kā norādīts tālāk.

- Pievienojiet strāvas padeves kabeli strāvas padeves kontaktozietei.
- Nospiediet un turiet nospiektu rpm+ pogu un ieslēdziet rīku, izmantojot ieslēgšanas/izslēgšanas pogu.
- Kreisajā pusē zaļā krāsā iedegas LED indikators, norādot, ka funkcija Bluetooth ir aktīva.
- Funkcija Bluetooth tiek deaktivēta, kad rīku atvieno no strāvas padeves kontaktozietes.

PIEZĪME! Ja lietotne nav instalēta vai noteiktā valstī nav pieejamā, funkciju Bluetooth nevar aktivēt.

Vārdiskā preču zīme un logotips Bluetooth® ir reģistrētas preču zīmes, kas pieder uzņēmumam Bluetooth SIG, Inc., un uzņēmums Mirka Ltd lieto šīs preču zīmes saskaņā ar licenci. Citas preču zīmes un komercnosaukumi pieder to attiecīgajiem īpašniekiem.

Norādījumi par apkopi



Pirms apkopes vienmēr atvienojiet strāvas padevi!
Izmantojiet tikai oriģinālās Mirka rezerves daļas!

Norādījumi par pamatnes paliktņa maiņu

Pamatnes paliktņis ir nostiprināts ar 8 skrūvēm.

A = 8 mm (tikai uz 70 × 198 mm)

B = 16 mm

Noņemšana

1. Apgrieziet darbarīku otrādi.
2. Noskrūvējiet 4 skrūves (A).
3. Noskrūvējiet 4 skrūves (B).
4. Noņemiet pamatnes paliktņi.

Uzstādīšana

1. Uzlieciet jauno paliktņi.
2. Uzskrūvējiet 4 skrūves (B).
3. Uzskrūvējiet 4 skrūves (A).
4. Beigās pievelciet visas 8 skrūves.

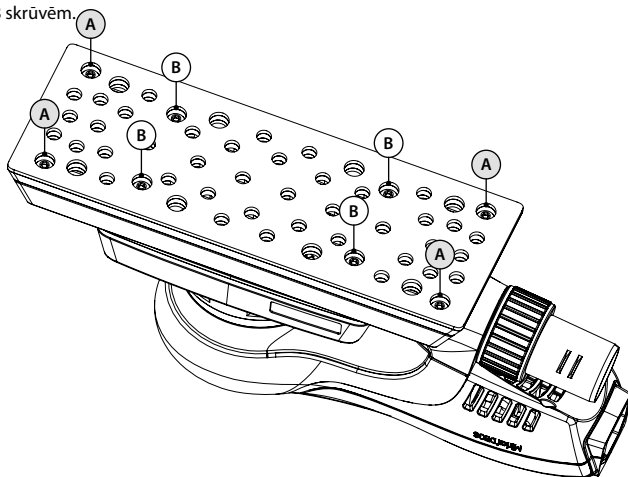

Pamatnes aizsargs

Mirka ražotie pamatnes aizsargi pasargā pamatnes paliktņi no nodiluma, kad apstrādā agresīvi un ilgstoši pielietojat sieta materiālus. Šos pamatnes aizsargus novieto starp pamatnes paliktņi un sliplenti. Pamatnes aizsargi ir regulāri jāmaina, un tie ir izdevīgi izmaksu ziņā. Pamatnes aizsargu lietošana palīdz paildzināt pamatnes paliktņa darbību.

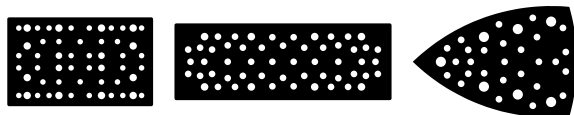

<https://www.mirka.com/accessories/pad-savers/>



Paplašināta apkope

Remonts vienmēr jāveic apmācītiem darbiniekiem. Lai darbarīka garantija būtu spēkā un tiku nodrošināta tā drošība un darbība, remonts jāveic pilnvarotā Mirka apkopes centrā. Lai atrastu vietējo pilnvaroto Mirka apkopes centru, sazinieties ar Mirka klientu apkalpošanas dienestu vai Mirka izplatītāju.

Problēmu novēršanas pamācība

Problēma	Iespējamais cēlonis	Risinājums
Slipmašīnas gaismas diožu indikators (labajā pusē) mirgo sarkanā un zaļā krāsā.	Darbarīks pievienots pie elektrotīkla kontaktligzdas ar neatbilstošu spriegumu.	Pievienojiet slipmašīnu elektrotīkla kontaktligzdai, kas atbilst darbarīka nominālajam spriegumam.
Ieslēdzot slipmašīnu, nedeg gaismas diode (labajā pusē).	Strāvas kabelis nav pareizi pievienots slipmašīnai vai elektrotīkla kontaktligzdai.	Pievienojiet kabeli pareizi.
Slipmašīnas gaismas diožu indikators (labajā pusē) deg sarkanā krāsā, un slīpēšanas laikā slipmašīnas apgriezienu skaits samazinās līdz 5000 apgr./min.	Slipmašīna ir pārāk sakarsusi. Pārāk liela ilgstoša slodze.	Uz laiku samaziniet slīpmašīnas slodzi. Pēc brīža slipmašīnas apgriezienu skaits palielināsies.
LED indikators (labajā pusē) ir sarkans, un slipmašīna darbojas ar mazliet samazinātu apgriezienu ātrumu.	Pārāk liela īslaicīga slodze.	Samaziniet slīpmašīnas slodzi, un LED indikators (labajā pusē) atkal būs zaļš.
Slipmašīnas darbība apturēta. LED indikators (labajā pusē) deg sarkanā krāsā.	Augstas temperatūras dēļ rīks darbojas drošības režīmā.	Uzgaidiet, līdz rīks ir atdzisis.

Informācija par darbarīka utilizāciju



BĪSTAMI!

Ievērojiet nolietotu ierīču utilizācijas vadlīnijas. Padariet nolietotos elektroinstrumentus neizmantojamus, noņemot strāvas kabeli. Tikai ES valstīm. Neizmetiet elektroinstrumentus mājāsaimniecības atkritumos. Ņemot vērā Eiropas direktīvas 2002/95/EK, 2012/19/ES un 2003/108/EK par elektrisko un elektronisko iekārtu atkritumiem un ievērojot atbilstošus attiecīgās valsts normatīvos aktus, nolietotie elektroinstrumenti jāsavāc atsevišķi un jānogādā videi draudzīgā pārstrādes uzņēmumā.

Изјава за усогласеност

<p>Mirka Ltd, 66850 Jeppo, Финска под сопствена одговорност изјавуваме дека електричните орбитални брусилки на Mirka® DEOS 353, DEOS 383, DEOS 663 со 10.000 врт./мин. (видете ја табелата „Технички податоци“ за одделните модели) на кои се однесува оваа изјава се усогласени со следните стандарди или други нормативни документи: EN 60745-1: 2006, EN 60745-2-4:2002 + A1, EN 55014-1: 2006 + A1:2009 + A2 2011, EN 55014-2:2015, EN 61000-3-2:2014, EN 61000-3-3:2013, EN 300 328 V2.1.1, EN 301 489-1 V2.1.1, EN 301 489-17 V3.1.1 во согласност со регулативите 2006/42/EC, 2011/65/EU, 2014/53/EU.</p>		
<p>Jeppo 10.02.2019</p> <p>Место и датум на издавање</p>	<p>MIRKA</p> <p>Компанија</p>	 <p>Stefan Sjöberg, главен извршен директор</p>
<p>Упатствата за ракување опфаќаат: Цртеж на расклопениот уред, листа на делови, изјава за усогласеност, важно, предупредување, внимание, дополнителни безбедносни предупредувања, табела со технички податоци, информации за бучавата и вибрациите, правилна употреба на алатот, работни станици, како да започнете, упатства за ракување, Bluetooth, одржување, замена на потпорната подлога, штитник за подлога, дополнително сервисирање, водич за отстранување проблеми, информации за исфрлање како отпад.</p>	<p>Производител / Застапник Mirka Ltd 66850 Jeppo, Финска Тел. +358 20 760 2111 Факс +358 20 760 2290 www.mirka.com</p>	

Превод на оригиналните упатства. Го задржуваме правото на измени на ова упатство без претходно известување.

Важно

Внимателно прочитајте ги овие безбедносни упатства и упатствата за ракување пред поставувањето, ракувањето или одржувањето на овој алат. Чувајте ги овие упатства на безбедно и лесно достапно место.

Потребна опрема за лична безбедност



Прочитајте го упатството за операторот



Носете заштитни очила



Носете заштита за уши



Носете заштитни ракавици



Носете заштитна маска за лице



Предупредување: Потенцијално опасна ситуација која може да доведе до смртен исход или сериозни повреди и/или оштетување на имотот.

Внимание: Потенцијално опасна ситуација која може да доведе до помала или средно сериозна повреда и/или оштетување на имотот.

Внимателно прочитајте и придржувајте се на

- Општите индустриски регулативи за безбедност и здравје, дел 1910, OSHA 2206, издавач: Superintendent of Documents; Government Printing Office; Washington DC 20402
- Државни и локални регулативи



ПРЕДУПРЕДУВАЊЕ

- При употребата на овој алат секогаш носете ја потребната опрема за лична безбедност во согласност со упатствата на производителот и локалните/националните стандарди.
- Електричната безбедност на алатот е гарантирана само кога се користат оригинални потпорни подлоги.
- Не го користете електричниот алат ако сте уморни или под дејство на дроги, алкохол или лекови.
- Прочитајте го листот со безбедносни податоци за материјалите (MSDS) за работната површина.
- Користете го алатот со систем за вшмукување на прашина. Соодветниот уред за вшмукување прашина ќе го намали количеството опасна прашина.
- Не се истегнувајте премногу. Операторот мора секогаш да стои во безбедна положба, да има цврст стисок и цврсто да стои на цврсто тло.
- Не носете широка облека или накит. Држете ја косата, облеката и ракувиците подалеку од подвижните делови. Подвижните делови може да ја зафатат широката облека, накитот или долгата коса.
- Ако дојде до каква било физичка неудобност на раката/зглобот, престанете со работа и побарајте лекарска помош. Работните задачи што се повторуваат, движењата и прекумерната изложеност на вибрации можат да доведат до повреди на дланката, зглобот или раката.
- Не ги користете електричните алати во средини во кои постои опасност од експлозии, како на пример во присуство на запалливи течности, гасови или прашина. Електричните алати создаваат искри кои можат да ја запалат прашина или испарувањата.



ВНИМАНИЕ

- Одржувајте го работниот простор чист и добро осветлен.
- Секогаш проверувајте дали предметот што го брусите е добро прицврстен на место.
- Секогаш исклучувајте го алатот од напојувањето пред да ја замените брусната хартија. Проверете дали брусната хартија е совршено центрирана и прицврстена за потпорната подлога.
- Држете ги децата и присутните лица на растојание кога користите електрични алати. Одвлекувањето на вниманието може да доведе до губење на контролата над алатот.
- Секогаш обрнувајте внимание на безбедноста при работењето. Никогаш немојте да носите, складираате или да го оставате алатот без надзор додека е поврзан со извор на напојување.
- Држете ги рацете подалеку од подлогата за време на употребата.



Дополнителни безбедносни предупредувања

- Прочитајте ги сите упатства пред да го користите овој алат. Сите оператори мора да поминат целосна обука за правилна и безбедна употреба на овој алат.
- Сето одржување мора да го извршуваат обучени лица. Ако е потребно сервисирање, обратете се до овластениот сервис центар на компанијата Mirka.
- Секогаш користете ги алатите со заштитен уред за диференцијална струја (RCD) со номинална диференцијална струја од 30 mA или помалку.
- Приклучницата и конекторот за напојување се спојки што не се IEC апарати. Користете исклучиво кабел за напојување од компанијата Mirka. Кабел за напојување од компанијата Mirka можете да купите од продавачот на компанијата.
- Редовно проверувајте го алатот, потпорната подлога, кабелот за напојување и спојките за знаци на истрошеност.
- Секојдневно чистете ја или менувајте ја кесата за складирање прашина на системот за вшмукување на прашина. Прашината може да биде мошне запаллива. Чистењето или замената на кесата исто така обезбедува и оптимални перформанси.
- Секогаш проверувајте дали спецификациите на електричниот алат одговараат на изворот на напојување (V, Hz).
- Ако алатот почне да работи неисправно, веднаш престанете со користењето и договорете сервисирање и поправка.

Технички податоци

Mirka® DEOS	353CV	383CV	Delta 663CV
Моќност	250 W	250 W	250 W
Напон	220–240 V AC	220–240 V AC	220–240 V AC
Број на вртежи	5 000–10 000 врт./мин.	5 000–10 000 врт./мин.	5 000–10 000 врт./мин.
Орбитално движење	3,0 mm (1/8")	3,0 mm (1/8")	3,0 mm (1/8")
Големина на потпорната подлога	81 × 133 mm (3 × 5")	70 × 198 mm (3 × 8")	100 × 150 × 150 mm (4 × 6 × 6")
Тежина	0,97 kg (2,1 lbs)	1,0 kg (2,2 lbs)	0,97 kg (2,1 lbs)
Степен на заштита	I	I	I

Информации за буката и вибрациите

Вредностите се измерени според EN 60745.

Mirka® DEOS	353CV	383CV	Delta 663CV
Ниво на звучен притисок (L_{pA})	69 dB(A)	71 dB(A)	68 dB(A)
Ниво на звучна моќност (L_{pA})	80 dB(A)	82 dB(A)	79 dB(A)
Непрецизност во мерењето на звукот K	3,0 dB	3,0 dB	3,0 dB
Вредност на емисиите на вибрации a_h^*	2,6 m/s ²	2,6 m/s ²	2,6 m/s ²
Непрецизност во мерењето на емисиите на вибрации K*	1,5 m/s ²	1,5 m/s ²	1,5 m/s ²

Го задржуваме правото на измена на спецификациите без претходно известување. Понудата на модели може да се разликува во зависност од пазарот.

* Вредностите наведени во табелата се добиени од лабораториски испитувања во согласност со наведените прописи и стандарди и не се доволни за проценка на ризикот. Вредностите измерени на одредено работно место можат да бидат повисоки од наведените вредности. Стварните вредности на изложеност и ризик или штета кои може да ги искуси некое лице се поединечни за секоја ситуација и зависат од опкружувањето, начинот на кој лицето ракува со машината, видот на материјал што се обработува, дизајнот на работните станици, како и времето на изложеност и физичката состојба на корисникот. Компанијата Mirka Ltd не прифаќа одговорност за последиците кои можат да настанат поради употребата на наведените вредности наместо стварните вредности за изложеност за каква било индивидуална проценка на ризикот.

Натамошните информации за безбедноста и заштитата на здравјето на работното место можете да ги пронајдете на следните веб-страници:

<https://osha.europa.eu/en> (Европа) или <http://www.osha.gov> (САД)

Правилна употреба на алатот

Оваа брусилка е наменета за брусење на сите видови материјали, т.е. метали, дрво, камен, пластика, итн. со помош на брусна хартија наменета за таа цел. Не ја користете оваа брусилка за никаква друга намена, освен наведената, без да се посоветуваат со производителот или неговиот овластен застапник. Користете само оригинални потпорни подлоги на компанијата Mirka кои се дизајнирани за оптимални перформанси. Другите потпорни подлоги можат да ги намалат перформансите и да ги зголемат вибрациите. Вентилациските отвори за ладење на кукиштето мораат во секое време да бидат чисти и слободни за да се обезбеди струење на воздухот. Поправките смее да ги извршува само овластен сервисен центар.

Работни станици

Алатот е наменет за употреба како рачен алат. Се препорачува алатот да го користите само кога стоите на цврсто тло. Алатот може да се користи во секаква положба, но пред секоја таква употреба операторот мора да биде во безбедна положба, цврсто да го држи алатот, стабилно да стои и да има предвид дека вртежниот момент на брусилката во случај на отпор може да ја придвижи брусилката во насока обратна од вртењето на работниот дел. Видете го заглавието „Упатства за ракување“.

Како да започнете

При отпакувањето на алатот проверете дали тој е цел, комплетен и неоштетен при транспортот. Никогаш не користете оштетен алат.

Пред употребата проверете дали потпорната подлога е правилно поставена и затегната. Поврзете го кабелот за напојување со брусилката. Поврзете го кабелот за напојување и приклучницата со заземјување (220–240 V AC, 50/60 Hz).

За да извлечете максимална моќност од овој алат, се препорачува да го користите заедно со систем за вшмукување прашина на компанијата Mirka и производите за брусење на Mirka Net. Комбинацијата на брусилката, производите за брусење Net и системот за вшмукување прашина на компанијата Mirka ја сочинуваат основата на решенијата за брусење без прашина.

Кабелот за напојување на брусилката се поврзува на извор на мрежно напојување на предната страна на системот за вшмукување на прашина. Со поврзување на кабелот за напојување на брусилката со излезниот отвор на системот за вшмукување прашина, можно е да се користи функцијата за автоматско стартување на системот за вшмукување прашина.

Упатства за ракување

- Алатот е наменет за употреба како рачен алат. Алатот може да се користи во секаква положба. Напомена! При стартувањето на брусилката може да се создаде несакана реакција поради вртежниот момент.
- Осигурете се дека брусилката е исклучена. Изберете соодветна брусна хартија и прицврстете ја за потпорната подлога. Проверете дали брусната хартија е центрирана на потпорната подлога. За оптимални перформанси препорачуваме овој алат да се користи со други производи и дополнителна опрема на компанијата Mirka.
- Вклучете ја брусилката така што ќе го притиснете копчето за Вклучување/Исклучување прикажано на слика 1. LED-индикаторот на брусилката (десно) ќе светне зелено.
- Сега можете да ја стартувате брусилката така што ќе ја притиснете рачката.
- Со менување на положбата на рачката можете да го прилагодувате бројот на вртежи меѓу 5 000 и максималниот број вртежи во минута.
- Максималниот број вртежи во минута можете да го прилагодите со притискање на копчињата grm+ или grm–, прикажани на слика 1. Бројот на вртежи во минута може да се прилагодува во чекори на 5 000, 6 000, 7 000, 7 500, 8 000, 9 000 и 10 000 врт./мин.
- Алатот има два режими за контрола на брзината. Во стандардниот режим, бројот на вртежи може да се прилагодува линеарно со менување на положбата на рачката. Во другиот режим, бројот на вртежи е фиксиран на поставениот максимален број на вртежи кога алатот работи. Префрлувањето меѓу двата режими на контрола се врши со истовремено притискање на копчињата grm+ и grm–.
- Пред брусењето, секогаш прво поставувајте го алатот на работната површина пред да го стартувате. Пред запирењето, секогаш отстранувајте го алатот од работната површина.
- Кога ќе завршите со брусењето, исклучете ја брусилката со притискање на копчето за вклучување/исклучување. LED-индикаторот на брусилката (десно) ќе се исклучи.

Bluetooth

Алатот е опремен со Bluetooth® технологија со ниска потрошувачка и може да се поврзе со апликација преку која се добива пристап до дополнителни функции на алатот. За повеќе информации за функционалноста на апликацијата и за нејзината достапност во вашата земја, одете на www.mirka.com.

Активирајте Bluetooth на вашиот Mirka® DEOS на следниот начин:

1. Поврзете го кабелот за напојување во струјниот приклучок.
2. Притиснете и задржете го копчето grm+ додека го вклучувате алатот со помош на копчето за вклучување/исклучување.
3. Светнува левиот LED-индикатор (зелено), која означува дека Bluetooth е активиран.
4. Bluetooth се деактивира кога ќе го исклучите алатот од струјниот приклучок.

НАПОМЕНА! Доколку апликацијата не е инсталирана или не е достапна во вашата земја, Bluetooth не треба да се активира.

Ознаката со зборот Bluetooth® и лого ознаките на Bluetooth® се регистрирани заштитни знаци во сопственост на Bluetooth SIG, Inc. и секоја употреба на овие ознаки од страна на Mirka Ltd се врши со лиценца. Другите заштитни знаци и заштитни имиња им припаѓаат на нивните соодветни сопственици.

Одржување



Секогаш исклучувајте го алатот од напојувањето пред одржувањето!
Користете исклучиво оригинални резервни делови од Mirka!

Замена на потпорната подлога

Потпорната подлога е зацврстена со 8 завртки.

A = 8 mm (само за 70 × 198 mm)

B = 16 mm

Отстранување

1. Завртете го алатот наопаку.
2. Отстранете ги 4-те завртки (A).
3. Отстранете ги 4-те завртки (B).
4. Отстранете ја потпорната подлога.

Поставување

1. Поставете ја новата подлога.
2. Поставете ги 4-те завртки (B).
3. Поставете ги 4-те завртки (A).
4. На крајот зацврстете ги сите 8 завртки.

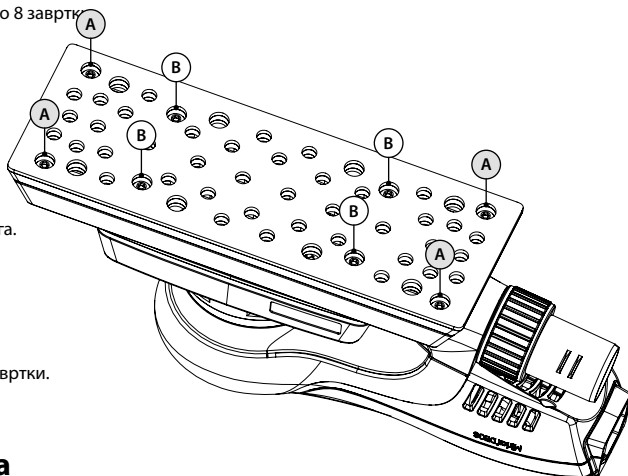

Штитник за подлога

Штитниците за подлога на Mirka се дизајнирани да ја заштитат потпорната подлога од трошење при агресивно и континуирано брусење со Net производите. Овие поволни штитници за подлога кои се поставуваат помеѓу потпорната подлога и лентата за брусење треба редовно да се менуваат. Штитниците за подлога го продолжуваат работниот век на потпорната подлога.



<https://www.mirka.com/accessories/pad-savers/>



Понатамошно сервисирање

Сервисирањето мора да го извршуваат обучени лица. За гаранцијата на алатот да остане важечка и за да обезбедите оптимална безбедност и функционирање на алатот, сервисирањето мора да го извршува овластениот сервисен центар на компанијата Mirka. За да пронајдете локален овластен сервисен центар на компанијата Mirka, обратете се до службата за корисничка поддршка на компанијата Mirka или нејзиниот продавач.

Водич за решавање проблеми

Симптом	Можна причина	Решение
LED-индикаторот на брусилката (десно) наизменично свети црвено и зелено.	Поврзано на мрежна приклучница со погрешен напон.	Поврзете ја брусилката на мрежна приклучница која одговара на номиналниот напон на алатот.
LED-индикаторот (десно) не свети при вклучување на брусилката.	Кабелот за напојување не е правилно приклучен на брусилката или во приклучницата на електричната мрежа.	Приклучете го правилно.
При брусењето, LED-индикаторот на брусилката (десно) свети црвено, а бројот на вртежи на брусилката се намалува на 5000 врт./мин.	Температурата во внатрешноста на брусилката е превисока. Преголемо долготрајно оптоварување.	Смалете го оптоварувањето на брусилката извесно време и таа повторно ќе забрза.
LED-индикаторот на брусилката (десно) свети црвено, а бројот на вртежи е благо намален.	Преголемо краткотрајно оптоварување.	Смалете го оптоварувањето и LED-индикаторот (десно) автоматски ќе светне зелено.
Брусилката запрела, а LED-индикаторот (десно) свети црвено.	Алатот е во безбедносен режим поради висока температура.	Почекајте алатот да се олади.

Информации за исфрлање како отпад



ОПАСНОСТ

Упатства за исфрлање како отпад за старите уреди. Направете ги непотребните алати неупотребливи така што ќе им го отстраните кабелот за напојување. Само за државите на EU. Не ги фрлајте електричните алати заедно со куќниот отпад. Во согласност со европските директиви 2002/95/EC, 2012/19/EU и 2003/108/EC за исфрлање на електронска опрема и нивната примена во согласност со националните закони, електричните алати со поминат работен век мора одделно да се собираат и да се однесат во еколошки компатибилна институција за рециклирање.

Conformiteitsverklaring

<p>Mirka Ltd, 66850 Jeppo, Finland verklaart geheel onder eigen verantwoordelijkheid dat de producten Mirka® DEOS 353, DEOS 383, DEOS 663 10.000 TPM Electrical Orbital Sander (Elektrische vlakschuurmachine) (zie tabel "Technische gegevens" voor het specifieke model) waarop deze verklaring betrekking heeft, in overeenstemming zijn met de volgende normen of andere normatieve documenten: EN 60745-1: 2006, EN 60745-2-4:2002 + A1, EN 55014-1: 2006 + A1:2009 + A2 2011, EN 55014-2:2015, EN 61000-3-2:2014, EN 61000-3-3:2013, EN 300 328 V2.1.1, EN 301 489-1 V2.1.1, EN 301 489-17 V3.1.1 overeenkomstig de bepalingen van voorschriften 2006/42/EG 2011/65/EU, 2014/53/EU.</p>		
<p>Jeppo 10-02-2019</p> <p>Plaats en datum van uitgifte</p>	<p>MIRKA</p> <p>Bedrijf</p>	 <p>Stefan Sjöberg, CEO</p>
<p>Gebruiksaanwijzing met: Explosietekening, Onderdelenlijst, Conformiteitsverklaring, Belangrijk, Waarschuwing, Let op, Aanvullende veiligheidswaarschuwingen, Tabel Technische gegevens, Informatie geluidsniveau/trilling, Correct gebruik van het apparaat, Werkplaats, Aan de slag, Gebruiksaanwijzing, Bluetooth, Onderhoud, Steunschijf vervangen, Beschermepad, Overig onderhoud, Problemen oplossen, Informatie over verwijdering.</p>	<p>Fabrikant/Leverancier Mirka Ltd 66850 Jeppo, Finland Tel. +358 20 760 2111 Fax +358 20 760 2290 www.mirka.com</p>	

Vertaling van de oorspronkelijke gebruiksaanwijzing. Wij behouden ons het recht voor om zonder voorafgaande kennisgeving wijzigingen aan te brengen in deze handleiding.

Belangrijk

Lees deze veiligheids- en gebruiksinstructies zorgvuldig voordat u het apparaat gaat installeren, gebruiken of onderhouden. Bewaar deze instructies op een veilige en makkelijk bereikbare plaats.

Vereiste persoonlijke veiligheidsuitrusting



Lees de handleiding



Draag een veiligheidsbril



Draag gehoorbescherming



Draag veiligheidshandschoenen



Draag een gezichtsmasker



Waarschuwing: Mogelijk gevaarlijke situatie die kan leiden tot overlijden of ernstig letsel en/of materiële schade.

Let op: Mogelijk gevaarlijke situatie die kan leiden tot licht of matig letsel en/of materiële schade.

De volgende documenten moeten worden gelezen en nageleefd:

- General Industry Safety & Health Regulations, part 1910, OSHA 2206, verkrijgbaar bij: Superintendent of Documents; Government Printing Office; Washington DC 20402
- Landelijke en lokale regelgeving.

WAARSCHUWING

- Draag bij het gebruik van dit apparaat altijd de vereiste persoonlijke beschermingsmiddelen volgens de instructies van de fabrikant en de lokale/landelijke normen.
- De elektrische veiligheid van het apparaat wordt alleen gegarandeerd bij het gebruik van originele Mirka-steunschijven.
- Gebruik geen elektrisch aangedreven gereedschap als u moe bent of onder invloed bent van drugs, alcohol of medicijnen.
- Lees het veiligheidsinformatieblad (Materials Safety Data Sheet (MSDS)) voor het te schuren oppervlak.
- Gebruik het apparaat mét stofafzuiging. Met een geschikte stofafzuiging zorgt u voor vermindering van gevaarlijk stof.
- Reik niet te ver buiten uw macht. De gebruiker moet altijd in een veilige houding staan, het apparaat goed stevig vasthouden en stevig staan op een stevige ondergrond.
- Draag geen loszittende kleding of sieraden. Houd uw haar, kleding en handschoenen uit de buurt van bewegende delen. Loszittende kleding, sieraden en lang haar kunnen vast komen te zitten in bewegende delen.
- Als u last krijgt van uw hand of pols, moet u stoppen met werken en een arts raadplegen. Hand-, pols- en armltseel kan het gevolg zijn van repeterende werkzaamheden en bewegingen en overmatige blootstelling aan trillingen.
- Werk nooit met elektrisch aangedreven gereedschap in explosieve omgevingen, zoals in de buurt van ontvlambare vloeistoffen, gassen of stof. Elektrisch aangedreven gereedschap kan vonken veroorzaken met gevaar voor ontbranding van stof of dampen.

LET OP

- Zorg ervoor dat uw werkgebied steeds schoon en goed verlicht is.
- Zorg er altijd voor dat het te schuren voorwerp stevig is vastgezet.
- Ontkoppel altijd de stroombron voordat u het schuurmateriaal vervangt. Zorg ervoor dat het schuurmateriaal perfect gecentreerd is en stevig vastzit op de steunschijf.
- Zorg ervoor dat kinderen en omstanders uit de buurt blijven als u elektrisch aangedreven gereedschap gebruikt. Als u afgeleid raakt, kunt u de controle over het gereedschap verliezen.
- Zorg er altijd voor dat u veilig werkt. Zorg ervoor dat u het apparaat nooit ronddraagt, opbergt of onbeheerd achterlaat terwijl het nog op de stroombron is aangesloten.
- Houd tijdens het gebruik de handen op een veilige afstand van de schijf.

Aanvullende veiligheidswaarschuwingen

- Lees alle instructies door voordat u dit apparaat gebruikt. Alle gebruikers moeten volledig getraind zijn voor een correct en veilig gebruik van dit apparaat.
- Alle onderhoudswerkzaamheden moeten worden uitgevoerd door getraind personeel. Voor onderhoud kunt u contact opnemen met een erkend Mirka Service Center.
- Gebruik de apparaten altijd in combinatie met een aardlekschakelaar (RCD) met een nominale reststroom van 30 mA of minder.
- De voedingsaansluiting en de connector zijn geen IEC-toestelstopcontacten. Gebruik uitsluitend een originele Mirka-stroomkabel. De Mirka-stroomkabel is verkrijgbaar bij uw Mirka-dealer.
- Controleer het apparaat, de steunschijf, de stroomkabel en alle bevestigingen regelmatig op slijtage.
- Maak dagelijks de opvangzak van de stofafzuiging leeg of vervang deze. Stof kan uiterst brandbaar zijn. Het legen of vervangen van de zak resulteert bovendien in optimale prestaties.
- Zorg er altijd voor dat de specificaties van elektrisch aangedreven gereedschap aansluiten bij de stroombron (V, Hz).
- Bij een schijnbare storing aan het apparaat stopt u onmiddellijk met het gebruik en maakt u een afspraak voor onderhoud en reparatie.

Technische gegevens

Mirka® DEOS	353CV	383CV	Delta 663CV
Vermogen	250 W	250 W	250 W
Netspanning	220–240 VAC	220–240 VAC	220–240 VAC
Snelheid	5.000–10.000 tpm	5.000–10.000 tpm	5.000–10.000 tpm
Schuuruitslag	3,0 mm (1/8 in)	3,0 mm (1/8 in)	3,0 mm (1/8 in)
Maat steunschijf	81 × 133 mm (3 × 5 in)	70 × 198 mm (3 × 8 in)	100 × 150 × 150 mm (4 × 6 × 6 in)
Gewicht	0,97 kg (2,1 lbs)	1,0 kg (2,2 lbs)	0,97 kg (2,1 lbs)
Beschermingsklasse	I	I	I

Informatie geluidsniveau/trilling

De gemeten waarden zijn bepaald overeenkomstig EN 60745.

Mirka® DEOS	353CV	383CV	Delta 663CV
Geluidsdruk niveau (L_{pa})	69 dB(A)	71 dB(A)	68 dB(A)
Geluidsprestatie niveau (L_{wa})	80 dB(A)	82 dB(A)	79 dB(A)
Onzekerheidsfactor geluidsmeting K	3,0 dB	3,0 dB	3,0 dB
Trillingsemisiewaarde a_n*	2,6 m/s ²	2,6 m/s ²	2,6 m/s ²
Onzekerheidsfactor trillingsemisie K*	1,5 m/s ²	1,5 m/s ²	1,5 m/s ²

Specificaties kunnen zonder voorafgaande aankondiging worden gewijzigd. Het modellenaanbod kan per markt verschillen.

- * De waarden in deze tabel zijn bepaald op grond van laboratoriumtests overeenkomstig de vermelde voorschriften en normen en zijn niet toereikend voor een risicobeoordeling. Waarden die worden opgemeten in een echte werkomgeving kunnen hoger liggen dan de weergegeven waarden. De daadwerkelijke blootstellingswaarden en de mate van risico of gevaar waaraan iemand blootstaat, verschillen per situatie en zijn afhankelijk van de omgeving, de manier waarop de betreffende persoon de apparatuur bedient, het specifieke materiaal dat wordt bewerkt, de opzet van de werkplek en de blootstellingsduur en de lichamelijke conditie van de gebruiker. Mirka Ltd aanvaardt geen enkele aansprakelijkheid voor de gevolgen van het gebruik van de vermelde waarden in plaats van de daadwerkelijke blootstellingswaarden voor een risicobeoordeling.

Ga voor meer informatie over gezondheid en veiligheid op het werk naar de volgende websites:
<https://osha.europa.eu/en> (Europa) of <http://www.osha.gov> (VS)

Correct gebruik van het apparaat

Deze schuurmachine is ontworpen voor het schuren van alle soorten materialen, d.w.z. metaal, hout, steen, kunststof enz. in combinatie met schuurproducten die daarvoor bedoeld zijn. Gebruik de schuurmachine niet voor andere dan de gespecificeerde doeleinden zonder eerst de fabrikant of de door de fabrikant geautoriseerde leverancier te raadplegen. Gebruik uitsluitend originele Mirka-steunschijven die zijn ontwikkeld voor optimale prestaties. Bij andere steunschijven kunnen de prestaties afnemen en zal de trilling toenemen. Houd voor een goede luchtcirculatie de ventilatiesleuven van de behuizing schoon en dek deze niet af. Reparatiewerkzaamheden mogen uitsluitend worden uitgevoerd door een erkend service center.

Werkplaats

Het apparaat is bedoeld als handgereedschap. Aanbevolen wordt om het apparaat altijd te bedienen terwijl u op een stevige ondergrond staat. Het apparaat kan in elke positie gebruikt worden. De gebruiker moet daarvóór echter in een veilige positie gaan staan, het apparaat stevig vasthouden en goed letten op het tegendraaimoment dat de schuurmachine kan genereren. Zie de paragraaf "Gebruiksaanwijzing".

Aan de slag

Controleer bij het uitpakken van het apparaat of het intact en volledig is en of het tijdens het transport niet is beschadigd. Gebruik nooit een beschadigd apparaat.

Controleer vóór gebruik of de steunschijf goed is aangebracht en vastgezet. Sluit de stroomkabel aan op de schuurmachine. Sluit de stroomkabel aan op een geaard stopcontact (220–240 VAC, 50/60 Hz).

Voor een maximaal vermogen van dit apparaat adviseren wij om het te gebruiken in combinatie met de Mirka-stofafzuiging en Mirka-netschuurproducten. De combinatie van Mirka-schuurmachines, netschuurproducten en Mirka-stofafzuiging vormt de basis voor stofvrije schuur oplossingen van Mirka.

De stroomkabel van de schuurmachine wordt aangesloten op de netvoeding op de voorkant van de stofafzuiging. Door de stroomkabel van de schuurmachine aan te sluiten op het stopcontact op de stofafzuiging wordt het mogelijk om de automatische startfunctie van de stofafzuiging te gebruiken.

Gebruiksaanwijzing

- Het apparaat is bedoeld als handgereedschap. Het apparaat kan in elke gewenste positie worden gebruikt. Let op! Bij de start kan de schuurmachine een tegendraaimoment genereren.
- Controleer of de schuurmachine is uitgeschakeld. Kies een geschikt schuurmateriaal en bevestig het aan de steunschijf. Zorg ervoor dat het schuurmateriaal gecentreerd is op de steunschijf. Voor optimale prestaties adviseren wij dit apparaat te gebruiken in combinatie met andere producten en accessoires van Mirka.
- Schakel de schuurmachine in door de Aan/uit-knop in te drukken (afbeelding 1). De LED van de schuurmachine (rechts) is nu groen.
- De schuurmachine kan nu worden gestart door indrukken van de hendel.
- De snelheid is regelbaar tussen 5.000 en het maximale aantal tpm door de positie van de hendel aan te passen.
- Het maximale aantal TPM kan worden gewijzigd door indrukken van RPM+ of RPM– (afbeelding 1). Het tpm kan worden ingesteld in stappen van 5.000, 6.000, 7.000, 7.500, 8.000, 9.000 en 10.000 tpm.
- Het apparaat heeft twee modi om de snelheid te regelen. In de standaardmodus kan de snelheid lineair worden aangepast door de positie van de hendel te wijzigen. In de andere modus blijft de snelheid vaststaan op het ingestelde maximale aantal TPM als het apparaat is ingeschakeld. Als de knoppen voor RPM+ en RPM– tegelijkertijd worden ingedrukt, wisselt het apparaat van regelmodus.
- Bij het schuren plaatst u altijd eerst het apparaat op het te schuren oppervlak voordat u het apparaat start. Verwijder het apparaat altijd van het te schuren oppervlak voordat u het uitschakelt.
- Als u klaar bent met schuren, schakelt u de schuurmachine uit door de Aan/uit-knop in te drukken. De LED van de schuurmachine (rechts) gaat nu uit.

Bluetooth

Dit apparaat is voorzien van Bluetooth® Low Energy technologie en kan worden verbonden met een app die toegang biedt tot extra apparaatfuncties. Kijk op www.mirka.com voor meer informatie over de app-functie en of deze beschikbaar is in uw land.

U kunt Bluetooth op deze manier activeren op uw Mirka® DEOS:

1. Sluit de stroomkabel aan op het stopcontact.
2. Druk op de rpm+ knop en houd deze ingedrukt terwijl u het apparaat aanzet met de Aan/uit-knop.
3. De linker LED gaat branden (groen) om aan te geven dat Bluetooth actief is.
4. Bluetooth wordt uitgeschakeld als de stekker van het apparaat uit het stopcontact wordt gehaald.

LET OP! Als de app niet geïnstalleerd is of als deze niet beschikbaar is in uw land, wordt Bluetooth niet geactiveerd.

De naam en logo's van Bluetooth® zijn geregistreerde handelsmerken die eigendom zijn van Bluetooth SIG, Inc. en deze merken worden door Mirka Ltd altijd onder licentie gebruikt. Overige handelsmerken en handelsnamen zijn telkens eigendom van de betreffende eigenaren.

Onderhoud



Schakel vóór onderhoud altijd de stroomtoevoer uit!
Gebruik alleen originele Mirka-reserveonderdelen!

Steunschijf vervangen

De steunschijf zit vast met 8 schroeven.

A = 8 mm (alleen op 70 × 198 mm)

B = 16 mm

Verwijderen

1. Keer het apparaat om.
2. Verwijder de 4 schroeven (A).
3. Verwijder de 4 schroeven (B).
4. Verwijder de steunschijf.

Monteren

1. Breng de nieuwe schijf aan.
2. Monteer de 4 schroeven (B).
3. Monteer de 4 schroeven (A).
4. Zet ten slotte alle 8 schroeven vast.

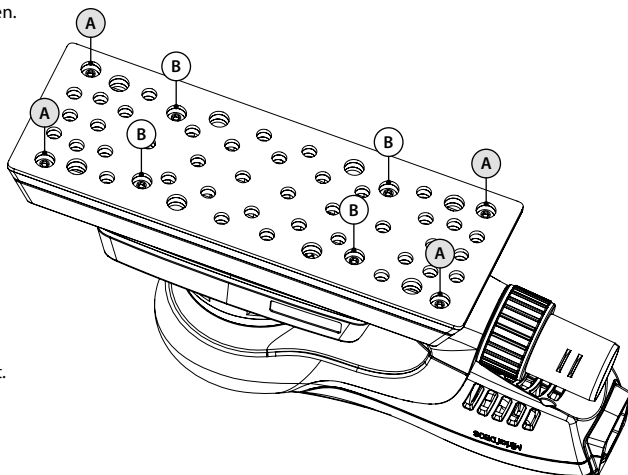

Bescherm-pad

De bescherm-pads van Mirka zijn ontwikkeld om de steunschijf te beschermen tegen slijtage bij het agressief en doorlopend schuren met netproducten. Deze kosteneffectieve bescherm-pads worden tussen de steunschijf en de schuurstrip aangebracht en moeten regelmatig worden vervangen. De bescherm-pads zorgen ervoor dat de steunschijf langer meegaat.



<https://www.mirka.com/accessories/pad-savers/>



Overig onderhoud

Onderhoudsbeurten moeten altijd worden uitgevoerd door getraind personeel. Om ervoor te zorgen dat de garantie op het apparaat geldig blijft en dat het apparaat veilig en correct functioneert, moet het onderhoud worden uitgevoerd door een erkend Mirka Service Center. Om te kijken waar het erkende Mirka Service Center bij u in de buurt zit, kunt u contact opnemen met de Mirka-klantenservice of uw Mirka-dealer.

Problemen oplossen

Probleem	Mogelijke oorzaak	Oplossing
De LED van de schuurmachine (rechts) knippert afwisselend rood en groen.	Aangesloten op een stopcontact met een onjuiste spanning.	Sluit de schuurmachine aan op een stopcontact waarvan de spanning overeenkomt met de nominale spanning van het apparaat.
De LED van de schuurmachine (rechts) brandt niet bij inschakelen.	Voedingskabel niet correct aangesloten op de schuurmachine of op het stopcontact.	Sluit deze correct aan.
De LED van de schuurmachine (rechts) is rood en de schuurmachine vertraagt tijdens het schuren tot 5.000 tpm.	Temperatuur in de schuurmachine is te hoog. Langdurige overbelasting.	Zorg ervoor dat u de schuurmachine even wat minder belast en de schuurmachine zal weer sneller gaan draaien.
De LED van de schuurmachine (rechts) is rood en het aantal tpm vertraagt iets.	Kortdurende overbelasting.	Gebruik een lager toerental en de LED (rechts) wordt automatisch weer groen.
De schuurmachine is gestopt en de LED (rechts) is rood.	Het apparaat staat in de veiligheidsstand vanwege de hoge temperatuur.	Wacht tot het apparaat is afgekoeld.

Informatie over verwijdering



GEVAAR

Richtlijnen voor verwijdering van oude apparatuur. Maak overbodig elektrisch aangedreven gereedschap onbruikbaar door de stroomkabel te verwijderen. Alleen voor EU-landen. Gooi elektrisch gereedschap niet bij het huishoudelijk afval. Volgens de Europese richtlijnen 2002/95/EG, 2012/19/EU en 2003/108/EG betreffende afgedankte elektrische en elektronische apparatuur en de omzetting daarvan in nationaal recht moet elektrisch gereedschap aan het eind van zijn levensduur apart worden ingezameld en naar een milieuvriendelijk recyclingbedrijf worden gebracht.

Samsvarserklæring

<p>Mirka Ltd, 66850 Jeppo, Finland erklærer på eget ansvar at produktene Mirka® DEOS 353, DEOS 383, DEOS 663 elektriske eksenterslipere med en omdreiningshastighet på 10 000 o/min (se tabellen "Tekniske data" for den aktuelle modellen) som denne erklæringen gjelder, samsvarer med følgende standarder eller andre normative dokumenter: EN 60745-1: 2006, EN 60745-2-4:2002 + A1, EN 55014-1: 2006 + A1:2009 + A2 2011, EN 55014-2:2015, EN 61000-3-2:2014, EN 61000-3-3:2013, EN 300 328 V2.1.1, EN 301 489-1 V2.1.1, EN 301 489-17 V3.1.1 i henhold til direktivene 2006/42/EF, 2011/65/EU, 2014/53/EU.</p>		
<p>Jeppo 10.02.2019</p> <p>Sted og dato for utstedelse</p>	<p>MIRKA</p> <p>Firma</p>	 <p>Stefan Sjöberg, konsernsjef</p>
<p>Bruksanvisningen omfatter: Splittegning, Stykkliste, Samsvarserklæring, Viktig informasjon, Advarsel, Forsiktig, Ytterligere sikkerhetsregler, Tabell med tekniske data, Informasjon om støy og vibrasjon, Korrekt bruk av verktøyet, Arbeidsstasjoner, Komme i gang, Betjeningsanvisninger, Bluetooth, Vedlikehold, Skifte ut underlagsskiven, Beskyttelseplate (Pad Saver), Ytterligere service, Feilsøkingsguide, Informasjon om kassering.</p>	<p>Produsent/leverandør Mirka Ltd 66850 Jeppo, Finland Tlf +358 (0) 20 760 2111 Faks +358 (0) 20 760 2290 www.mirka.com</p>	

Oversettelse av de originale instruksjonene. Vi forbeholder oss retten til å gjøre endringer i denne håndboken uten forvarsel.

Viktig informasjon

Les disse sikkerhets- og betjeningsanvisningene nøye før installering, bruk eller vedlikehold av dette verktøyet. Oppbevar anvisningene på et trygt og lett tilgjengelig sted.

Påkrevd personlig verneutstyr



Les
bruksanvisningen



Bruk
vernebriller



Bruk
hørselvern



Bruk
vernehansker



Bruk
ansiktsmaske



Advarsel: Potensielt farlig situasjon som kan medføre død eller alvorlig personskade og/eller materiell skade.
Forsiktig: Potensielt farlig situasjon som kan medføre mindre eller moderat personskade og/eller materiell skade.

Les og overhold følgende

- General Industry Safety & Health Regulations, Part 1910, OSHA 2206, kan fås fra: Superintendent of Documents; Government Printing Office; Washington DC 20402, USA
- Statlige og regionale forskrifter

ADVARSEL

- Bruk alltid påkrevd personlig verneutstyr i henhold til produsentens anvisninger og kommunale/statlige standarder ved bruk av dette verktøyet.
- Verktøyet el-sikkerhet er bare garantert ved bruk av originale Mirka underlagsskiver.
- Bruk aldri et elektroverktøy når du er trett eller påvirket av narkotika, alkohol eller legemidler.
- Les sikkerhetsdatabladet med hensyn til arbeidsflaten.
- Bruk verktøyet med støvavsug. En egnet støvavtrekksenhet vil redusere mengden farlig støv.
- Unngå forstrekking. Operatøren må alltid stå i en sikker stilling med et godt grep og fotfeste på fast underlag.
- Bruk ikke løstsittende klær eller smykker. Hold hår, klær og hansker unna bevegelige deler. Løstsittende klær, smykker eller langt hår kan fanges i bevegelige deler.
- Ved registrering av ubehag i hånd/rist, stopp arbeidet og oppsøk helsepersonell. Skade i hånd, rist og arm kan skyldes repeterende arbeid, bevegelser og overeksponering for vibrasjoner.
- Bruk ikke elektroverktøy i eksplosive atmosfærer, for eksempel i nærheten av antennelig væske, gass eller støv. Elektroverktøy avgir gnister som kan antenne støv eller damp.

FORSIKTIG

- Hold arbeidsområdet rent og godt opplyst.
- Sørg for at objektet som skal pusses er godt festet.
- Koble alltid fra strømmen før utskifting av slipemiddel. Påse at slipemiddelet er helt sentrert og godt festet til underlagsskiven.
- Hold barn og tilskuere unna når du bruker et elektroverktøy. Distraksjoner kan få deg til å miste kontrollen over verktøyet.
- Ivareta arbeidssikkerheten til enhver tid. Verktøyet må aldri bæres, oppbevares eller forlates uten tilsyn med strømmen tilkoblet.
- Hold hendene unna platen under bruk.

Ytterligere sikkerhetsregler

- Les alle anvisninger før du bruker verktøyet. Alle operatører må ha fått full opplæring i riktig og sikker bruk av verktøyet.
- Alt vedlikehold må utføres av opplært personell. For service, kontakt et Mirka-godkjent servicesenter.
- Bruk alltid verktøyet sammen med en reststrømenhet (RCD) med en nominell reststrøm på 30 mA eller mindre.
- Strømkontakt og støpsel er ikke-IEC apparatkoblinger. Bruk bare en original Mirka strømledning. Mirka strømledning fås kjøpt hos nærmeste Mirka forhandler.
- Kontroller regelmessig om verktøy, underlagsskive, strømledning og overganger er slitt.
- Rengjør eller skift støvutsugerens oppsamlingspose daglig. Støv kan være svært antennelig. Rengjøring eller utskifting av posen sikrer også optimal ytelse.
- Kontroller alltid at elektroverktøyet spesifikasjoner samsvarer med strømkilden (V, Hz).
- Hvis verktøyet ikke fungerer som det skal, må det straks tas ut av bruk og leveres inn til service og reparasjon.

Tekniske data

Mirka® DEOS	353CV	383CV	Delta 663CV
Effekt	250 W	250 W	250 W
Nettspenning	220–240 VAC	220–240 VAC	220–240 VAC
Hastighet	5 000–10 000 o/min	5 000–10 000 o/min	5 000–10 000 o/min
Bane	3,0 mm (1/8")	3,0 mm (1/8")	3,0 mm (1/8")
Størrelse på underlagsskiven	81 × 133 mm (3 × 5")	70 × 198 mm (3 × 8")	100 × 150 × 150 mm (4 × 6 × 6")
Vekt	0,97 kg (2,1 pund)	1,0 kg (2,2 pund)	0,97 kg (2,1 pund)
Beskyttelsesgrad	I	I	I

Informasjon om støy og vibrasjon

Målte verdier er fastsatt i henhold til EN 60745.

Mirka® DEOS	353CV	383CV	Delta 663CV
Lydtrykknivå (L_{pA})	69 dB(A)	71 dB(A)	68 dB(A)
Lydtrykknivå (L_{wA})	80 dB(A)	82 dB(A)	79 dB(A)
Mulig lydmålingsavvik K	3,0 dB	3,0 dB	3,0 dB
Vibrasjonsemissjonsverdi a_h *	2,6 m/s ²	2,6 m/s ²	2,6 m/s ²
Mulig vibrasjonsemissjonsavvik K*	1,5 m/s ²	1,5 m/s ²	1,5 m/s ²

Spesifikasjonene kan bli endret uten varsel. Modellutvalget kan variere mellom markedene.

* Verdiene som er oppgitt i tabellen skriver seg fra laboratorietesting i samsvar med angitte koder og standarder og er ikke tilstrekkelig for risikovurdering. Verdier som er målt på en bestemt arbeidsplass kan være høyere enn de oppgitte verdiene. De faktiske eksponeringsverdiene samt risiko- og skadefaktorene for en person er unike for hver enkelt situasjon og avhenger av omgivelsene, måten personen betjener maskinen på, materialet som bearbeides, utformingen av arbeidsplassen samt brukerens eksponeringstid og fysiske form. Mirka Ltd påtar seg ikke noe ansvar for konsekvenser av å bruke angitte verdier i stedet for faktiske eksponeringsverdier til individuelle risikovurderinger.

Ytterligere informasjon om arbeidsmiljø kan innhentes fra følgende nettsider:
<https://osha.europa.eu/en> (Europa) eller <http://www.osha.gov> (USA)

Korrekt bruk av verktøyet

Denne slipemaskinen er utviklet for sliping av alle typer materialer, dvs. metall, tre, stein, plast o.l. ved hjelp av slipematerialer som er beregnet til slik bruk. Slipemaskinen må ikke brukes til andre formål enn det som er spesifisert uten at du rådfører deg med produsenten eller produsentens autoriserte leverandør. Bruk kun originale Mirka underlagsskiver som er konstruert for optimal ytelse. Andre underlagsskiver kan redusere ytelsen og øke vibrasjonene. Kjøleluftåpningene på huset skal holdes rene og frie for blokkeringer for å sikre luftsirkulasjon. Reparasjonsarbeid skal kun utføres av et godkjent servicesenter.

Arbeidsstasjoner

Verktøyet er beregnet for bruk som håndholdt verktøy. Det anbefales alltid å stå på et fast underlag ved bruk av verktøyet. Det kan brukes i ulike posisjoner, men før bruk må operatøren innnta en sikker stilling, ha fast grep og fotfeste, og være oppmerksom på at eksentersliperen kan forårsake en momentreaksjon. Se kapittelet "Betjeningsinstruksjoner".

Komme i gang

Når du pakker ut verktøyet, må du kontrollere at det er intakt og komplett samt uten transportskader. Bruk aldri et skadet verktøy.

Kontroller at underlagsskiven er korrekt montert og festet før bruk. Koble strømledningen til slipemaskinen. Koble strømledningen til en jordet stikkontakt (220–240 VAC, 50/60 Hz).

For å få fullt utbytte av dette verktøyet anbefales det å bruke verktøyet sammen med en Mirka støvutsuger og Mirka nettslipingsprodukter. Kombinasjonen av Mirka slipemaskiner, nettslipingsprodukter og Mirka støvutsuger er fundamentet for Mirkas støvfrie slipeløsninger.

Strømledningen fra slipemaskinen kobles til strømmettet foran på støvutsugeren. Ved å koble slipemaskinens strømledning til kontakten på støvutsugeren er det mulig å bruke støvutsugerens autostartfunksjon.

Betjeningsanvisninger

- Verktøyet er beregnet for bruk som håndholdt verktøy. Verktøyet kan brukes i ulike posisjoner. Merk! Slipemaskinen kan forårsake en momentreaksjon ved oppstart.
- Kontroller at slipemaskinen er slått av. Velg et egnet slipemiddel og fest det til underlagsskiven. Sørg for at slipemiddelet sentreres på underlagsskiven. For å oppnå optimal ytelse anbefaler vi at dette verktøyet brukes sammen med andre Mirka produkter og tilbehør.
- Slå på slipemaskinen ved å trykke inn av/på-knappen, Figur 1. Nå lyser lysdioden på slipemaskinen (høyre) grønt.
- Nå kan slipemaskinen startes ved å trykke ned hendelen.
- Hastigheten kan reguleres mellom 5 000 og maksimalt omdreiningstall per minutt ved å endre hendelens stilling.
- Maksimalt omdreiningstall per minutt kan reguleres ved å trykke på rpm+ eller rpm–, Figur 1. Omdreiningstallet per minutt kan reguleres i trinn på 5 000, 6 000, 7 000, 7 500, 8 000, 9 000 og 10 000 o/min.
- Verktøyet har to moduser for regulering av hastigheten. I standardmodus kan hastigheten reguleres lineært ved å endre hendelens stilling. I den andre modusen blir hastigheten værende på det maksimale omdreiningstallet per minutt som er stilt inn når verktøyet brukes. Når du trykker samtidig på knappene rpm+ and rpm–, veksler verktøyet mellom de to reguleringsmodusene.
- Verktøyet skal alltid plasseres på flaten som skal slipes før det slås på. Ta alltid verktøyet bort fra arbeidsflaten før det slås av.
- Når du er ferdig, slår du av slipemaskinen ved å trykke inn av/på-knappen. Lysdioden på slipemaskinen (høyre) lyser ikke lenger.

Bluetooth

Dette verktøyet er utstyrt med Bluetooth® lavenergiteknologi og kan kobles opp mot en app, som vil gi tilgang til ytterligere verktøyfunksjoner. For mer informasjon om appens funksjonalitet og om den er tilgjengelig i landet hvor du befinner deg, gå til www.mirka.com.

Aktiver Bluetooth på Mirka® DEOS-verktøyet som følger:

1. Koble strømledningen til stikkkontakten.
2. Trykk på og hold inne rpm+–knappen samtidig som du slår på verktøyet med av/på-knappen.
3. Den venstre lysdioden tennes (grønn) for å vise at Bluetooth er aktiv.
4. Bluetooth deaktiveres når verktøyet kobles fra stikkkontakten.

MERK! Hvis appen ikke er installert eller den ikke er tilgjengelig i landet hvor du befinner deg, bør Bluetooth ikke aktiveres.

Bluetooth®-ordmerket og logoene er registrerte varemerker som eies av Bluetooth SIG, Inc. og enhver bruk av slike merker av Mirka Ltd er underlagt lisens. Andre varemerker og merkenavn tilhører de respektive eierne.

Vedlikehold



Koble alltid fra strømmen før vedlikehold!
Bruk kun originale Mirka-reservedeler!

Skifte ut underlagsskiven

Underlagsskiven er festet med 8 skruer.

A = 8 mm (kun på 70 × 198 mm)

B = 16 mm

Demontere

1. Snu verktøyet opp ned.
2. Fjern de 4 skruene (A).
3. Fjern de 4 skruene (B).
4. Ta av underlagsskiven.

Montere

1. Sett på den nye platen.
2. Sett i de 4 skruene (B).
3. Sett i de 4 skruene (A).
4. Trekk til slutt til alle de 8 skruene.

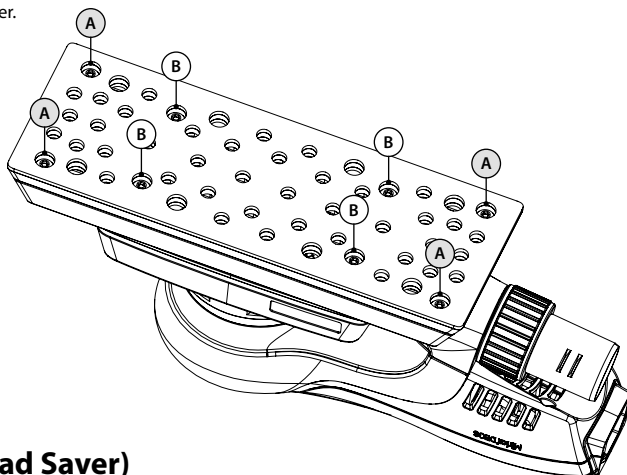

Beskyttelsesplate (Pad Saver)

Mirkas beskyttelsesplater, Pad Saver, er konstruert for å beskytte underlagsskiven mot slitasje under aggressiv og kontinuerlig sliping med nettprodukter. Disse kostnadseffektive beskyttelsesplatene, som plasseres mellom underlagsskiven og slipebåndet, bør skiftes regelmessig. Beskyttelsesplatene forlenger underlagsskivens levetid.

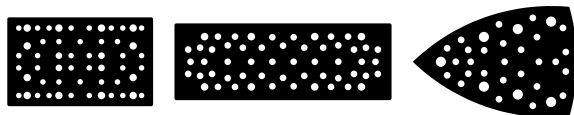

<https://www.mirka.com/accessories/pad-savers/>



Ytterligere service

Service må alltid utføres av opplært personell. For å opprettholde verktøygarantien og sørge for optimal sikkerhet og virkemåte, skal service utføres av et Mirka-godkjent servicesenter. For å finne nærmeste Mirka-godkjente servicesenter, kontakt Mirka kundeservice eller Mirka-forhandleren.

Feilsøkingsguide

Symptom	Mulig årsak	Løsning
Slipemaskinens lysdiode (høyre) blinker vekselvis rødt og grønt.	Koblet til en stikkontakt med feil spenning.	Koble slipemaskinen til en stikkontakt med en spenning som samsvarer med verktøyet merkespenning.
Slipemaskinens lysdiode (høyre) lyser ikke når maskinen slås på.	Strømledningen er ikke korrekt tilkoblet slipemaskinen eller til stikkontakten.	Koble til korrekt.
Slipemaskinens lysdiode (høyre) lyser rødt og slipemaskinens hastighet synker til 5 000 o/min under sliping.	Temperaturen i slipemaskinen er for høy. For stor langvarig belastning.	Reduser belastningen på slipemaskinen en stund, så vil slipemaskinen øke hastigheten igjen.
Slipemaskinens lysdiode (høyre) lyser rødt og omdreiningshastigheten er noe redusert.	For stor kortvarig belastning.	Bruk mindre belastning, så vil lysdioden (høyre) automatisk skifte til grønt.
Slipemaskinen har stoppet og lysdioden (høyre) er rød.	Verktøyet er i sikkerhetsmodus på grunn av høy temperatur.	Vent til verktøyet har kjølnet.

Informasjon om kassering



FARE

Retningslinjer for kassering av gamle apparater. Gjør utrangert elektroverktøy ubrukelig ved å fjerne strømledningen. Gjelder kun EU-stater. Elektroverktøy må ikke kasseres sammen med husholdningsavfallet. I henhold til EU-direktiv 2002/95/EF, 2012/19/EU og 2003/108/EF om kasserte elektriske og elektroniske produkter og utstyr og gjennomføringen i henhold til nasjonale lover, skal elektrisk verktøy som har nådd slutten av levetiden samles inn separat og returneres til et miljøvennlig gjenvinningsanlegg.

Deklaracja zgodności

<p>Mirka Ltd, 66850 Jeppo, Finlandia oświadcza, pod rygorem pełnej odpowiedzialności, że produkty Mirka® DEOS 353, DEOS 383, DEOS 663 oraz prędkości 10 000 obr./min (patrz „Tabela z danymi technicznymi” dla danego modelu), których dotyczy niniejsza deklaracja, są zgodne z wymaganiami poniższych standardów oraz innych dokumentów normatywnych: EN 60745-1: 2006, EN 60745-2-4:2002 + A1, EN 55014-1: 2006 + A1:2009 + A2 2011, EN 55014-2:2015, EN 61000-3-2:2014, EN 61000-3-3:2013, EN 300 328 V2.1.1, EN 301 489-1 V2.1.1, EN 301 489-17 V3.1.1 zgodnie z przepisami dyrektyw 2006/42/WE, 2011/65/UE, 2014/53/UE.</p>		
<p>Jeppo 10.02.2019 r. Miejsce i data wystawienia</p>	<p>MIRKA Firma</p>	<p> Stefan Sjöberg, Dyrektor Generalny</p>
<p>Instrukcja zawiera następujące rozdziały: Rysunek złożeniowy, Wykaz części, Deklaracja zgodności, Ważne, Ostrzeżenie, Uwaga, Dodatkowe informacje dot. bezpieczeństwa, Dane techniczne, Informacje dot. hałasu i drgań, Właściwe użytkowanie narzędzia, Stanowiska robocze, Rozpoczęcie pracy, Instrukcja obsługi, Bluetooth, Konserwacja, Wymiana talerza oporowego, Przekładka ochronna, Inne czynności serwisowe, Instrukcja naprawy, Utylizacja urządzenia.</p>	<p>Producent/Dystrybutor Mirka Ltd 66850 Jeppo, Finlandia Tel. +358 20 760 2111 Faks: +358 20 760 2290 www.mirka.com</p>	<p></p>

Tłumaczenie oryginalnej wersji instrukcji. Zastrzegamy sobie prawo do zmiany treści podręcznika bez uprzedzenia.

Ważne!

Przed rozpoczęciem czynności takich jak montaż, eksploatacja i konserwacja urządzenia, należy dokładnie przeczytać instrukcję obsługi. Przechowuj instrukcję w bezpiecznym, łatwo dostępnym miejscu.

Wymagane środki ochrony osobistej



Przeczytaj podręcznik użytkownika



Noś gogle ochronne



Noś ochronnik słuchu



Noś rękawice ochronne



Noś maskę przeciwpyłową



Ostrzeżenie! Sytuacja potencjalnie niebezpieczna, grożąca śmiercią lub poważnym uszczerbkiem na zdrowiu i/lub uszkodzeniem mienia.

Uwaga! Sytuacja potencjalnie niebezpieczna, grożąca niewielkim lub umiarkowanym uszczerbkiem na zdrowiu i/lub uszkodzeniem mienia.

Przeczytaj i przestrzegaj!

- General Industry Safety & Health Regulations, Part 1910, OSHA 2206, dostępne w: Superintendent of Documents; Government Printing Office; Washington DC 20402
- Przepisy obowiązujące w poszczególnych krajach

OSTRZEŻENIE

- Podczas eksploatacji urządzenia zawsze korzystaj ze środków ochrony osobistej, zgodnie z dostarczoną przez producenta instrukcją oraz przepisami obowiązującymi w kraju użytkowania.
- Bezpieczeństwo elektryczne narzędzia jest zapewniane tylko w przypadku korzystania z oryginalnych talerzy oporowych marki Mirka.
- Nie korzystaj z elektronarzędzia, jeśli jesteś zmęczony lub jeśli jesteś pod wpływem środków odurzających, alkoholu lub leków.
- Zapoznaj się z kartą charakterystyki materiału (MSDS) dla danej powierzchni roboczej.
- Podczas użytkowania urządzenia korzystaj z możliwości odprowadzania pyłu. Funkcja odprowadzania pyłu pozwala zredukować stężenie niebezpiecznego pyłu.
- Nie próbuj sięgać narzędziem zbyt daleko. Operator narzędzia musi zawsze stać w stabilnej pozycji, narzędzie powinno być trzymane pewnie a stopy powinny opierać się na twardym podłożu.
- Nie zakładaj luźnych elementów garderoby ani biżuterii. Trzymaj włosy, ubranie i rękawice z dala od ruchomych elementów urządzenia. Luźne ubrania, biżuteria lub długie włosy mogą zostać wkręczone w ruchome elementy urządzenia.
- W przypadku pojawienia się dolegliwości fizycznych w okolicy dłoni lub nadgarstka zaprzestań pracy i zasięgnij opinii lekarza. Kontuzje dłoni, nadgarstka lub przedramienia mogą być wynikiem wykonywania jednostajnej pracy, jednostajnych ruchów oraz nadmiernego narażenia na drgania.
- Nie korzystaj z elektronarzędzi w środowiskach, w których istnieje zagrożenie wybuchem, np. w pobliżu łatwopalnych cieczy, gazów lub pyłu. Elektronarzędzia wytwarzają iskry, które mogą spowodować zapłon pyłu lub oparów.

UWAGA

- Miejsce pracy musi być czyste i prawidłowo oświetlone.
- Za każdym razem upewnij się, że obrabiany materiał jest stabilny i nie porusza się.
- Przed wymianą warstwy ścierniej zawsze odłączaj narzędzie od zasilania. Upewnij się, że warstwa ścierna jest precyzyjnie scentrowana i dobrze przymocowana do talerza oporowego.
- Przed korzystaniem z elektronarzędzia upewnij się, że w pobliżu nie ma dzieci ani innych osób postronnych. Rozproszenie Twojej uwagi może spowodować utratę kontroli nad urządzeniem.
- Zawsze zwracaj szczególną uwagę na bezpieczeństwo pracy. Nigdy nie przenoś, nie przechowuj ani nie pozostawiaj elektronarzędzia bez nadzoru, jeśli jest ono podłączone do sieci elektrycznej.
- Trzymaj ręce w bezpiecznej odległości od talerza.

Dodatkowe informacje dot. bezpieczeństwa

- Przed przystąpieniem do użytkowania narzędzia należy zapoznać się z pełną treścią niniejszej instrukcji. Każdy użytkownik musi zostać w pełni przeszkolony w zakresie eksploatacji i bezpieczeństwa obsługi narzędzia.
- Wszelkie czynności konserwacyjne mogą prowadzić wyłącznie odpowiednio przeszkoleni pracownicy. W razie potrzeby serwisowania narzędzia skontaktuj się z autoryzowanym centrum serwisowym firmy Mirka!
- Zawsze używaj narzędzi wyposażonych w wyłącznik różnicoprądowy (RCD) dla prądu szczytkowego o maksymalnym natężeniu 30 mA.
- Złącze i gniazdo zasilania nie są objęte specyfikacją IEC. Używaj jedynie oryginalnego przewodu zasilającego firmy Mirka. Przewód zasilający firmy Mirka można nabyć u dystrybutora firmy Mirka.
- Regularnie sprawdzaj narzędzie, talerz oporowy, przewód zasilający oraz mocowania pod kątem ewentualnych oznak zużycia.
- Codziennie czyść lub wymieniaj worek na pył. Pył jest wysoce łatwopalny. Czyszczenie lub wymiana worka na pył wpływa na optymalizację działania urządzenia.
- Parametry techniczne elektronarzędzia muszą być zawsze zgodne z parametrami sieci elektrycznej (napięcie, częstotliwość).
- W razie stwierdzenia objawów nieprawidłowości, narzędzie należy natychmiast wycofać z użycia i przekazać do serwisu i naprawy.

Dane techniczne

Mirka® DEOS	353CV	383CV	Delta 663CV
Moc	250 W	250 W	250 W
Napięcie sieciowe	220–240 VAC	220–240 VAC	220–240 VAC
Prędkość obrotowa	5 000–10 000 obr./min	5 000–10 000 obr./min	5 000–10 000 obr./min
Obrót	3,0 mm (1/8")	3,0 mm (1/8")	3,0 mm (1/8")
Rozmiar podkładki	81 × 133 mm (3 × 5")	70 × 198 mm (3 × 8")	100 × 150 × 150 mm (4 × 6 × 6")
Waga	0,97 kg (2,1 lbs)	1,0 kg (2,2 lbs)	0,97 kg (2,1 lbs)
Poziom ochrony	I	I	I

Informacje dot. hałasu i drgań

Pomiar został wykonany zgodnie z normą EN 60745.

Mirka® DEOS	353CV	383CV	Delta 663CV
Poziom ciśnienia akustycznego (L_{pA})	69 dB(A)	71 dB(A)	68 dB(A)
Poziom mocy akustycznej (L_{WA})	80 dB(A)	82 dB(A)	79 dB(A)
Niepewność pomiaru dźwięku K	3,0 dB	3,0 dB	3,0 dB
Wartość emisji drgań a_h^*	2,6 m/s ²	2,6 m/s ²	2,6 m/s ²
Niepewność pomiaru drgań K*	1,5 m/s ²	1,5 m/s ²	1,5 m/s ²

Dane specyfikacji technicznych mogą ulec zmianie bez wcześniejszego powiadomienia. Zakres dostępnych modeli może być różny, w zależności od rynku sprzedaży.

* Wartości podane w tabeli pochodzą z testów laboratoryjnych przeprowadzonych zgodnie z podanymi kodami i standardami i nie stanowią wystarczającego materiału do dokonania dostatecznej oceny ryzyka. Wartości zanotowane w miejscu pracy mogą być wyższe niż wartości deklarowane. Rzeczywiste wartości determinujące ryzyko zagrożenia są inne dla każdej konkretnej sytuacji i są uzależnione od warunków otoczenia, sposobu użytkowania maszyny przez operatora, właściwości obrabianego materiału, charakterystyki miejsca pracy jak również od czasu pracy i fizycznej kondycji użytkownika narzędzia. Mirka Ltd nie ponosi odpowiedzialności za następstwa zastosowania wartości deklarowanych (zamiast wartości rzeczywistych) przy ocenie poziomu zagrożenia.

Dodatkowe informacje na temat bezpieczeństwa i higieny pracy można uzyskać na następujących stronach internetowych:

<https://osha.europa.eu/en> (Europa) or <http://www.osha.gov> (USA)

Właściwe użytkowanie narzędzia

Szlifierka została zaprojektowana do szlifowania wszystkich rodzajów materiału tj. metali, drewna, kamienia, tworzyw sztucznych itp. przy wykorzystaniu opracowanych do tego celu materiałów ściernych. Nie używaj szlifierki do celów innych niż wyszczególnione bez konsultacji z producentem lub autoryzowanym dystrybutorem. Korzystaj wyłącznie z oryginalnych talerzy oporowych firmy Mirka, które gwarantują optymalną wydajność. Stosowanie innych talerzy oporowych może doprowadzić do zmniejszenia wydajności i zwiększenia poziomu drgań. Aby zapewnić odpowiednią cyrkulację powietrza, chłodzące kanały wentylacyjne umieszczone na obudowie muszą być utrzymywane w czystości, a przepływ powietrza nie może być przez nic blokowany. Prace serwisowe powinny być wykonywane jedynie przez serwisantów autoryzowanego centrum obsługi.

Stanowiska robocze

Narzędzie wymaga sterowania ręcznego. Podczas pracy z urządzeniem zaleca się stać stabilnie na twardym podłożu. Maszynę można obsługiwać w każdej pozycji, jednak przed każdym uruchomieniem operator powinien stanąć stabilnie na podłożu i mocno uchwycić urządzenie, będąc świadomym ryzyka wystąpienia reakcji momentu obrotowego. Patrz rozdział „Instrukcja obsługi”.

Rozpoczęcie pracy

Przy rozpakowywaniu sprawdź, czy urządzenie zostało dostarczone w komplecie, w nietkniętym stanie, oraz czy nie zostało uszkodzone podczas transportu. Nie używaj narzędzia, jeśli zostało uszkodzone.

Przed użyciem sprawdź prawidłowość i trwałość mocowania talerza oporowego. Podłącz przewód zasilania do szlifierki. Podłącz przewód zasilania do uziemionego gniazda (220–240 VAC, 50/60 Hz).

Warunkiem uzyskania maksimum mocy narzędzia jest jednoczesne zastosowanie odkurzacza firmy Mirka oraz siatek szlifierskich firmy Mirka. Połączone korzystanie ze szlifierki Mirka, siatek szlifierskich firmy Mirka oraz odkurzacza firmy Mirka to warunek bezpyłowej, efektywnej pracy.

Przewód zasilający szlifierkę jest podłączany do gniazda zasilania znajdującego się w przedniej ścianie obudowy odkurzacza. Podłączenie przewodu elektrycznego szlifierki do gniazda w odkurzaczu pozwala uruchamiać odciąg pyłu przy pomocy funkcji „autostart”.

Instrukcja obsługi

- Narzędzie wymaga sterowania ręcznego. Urządzenie działa w każdej pozycji. Uwaga! Podczas uruchomienia szlifierki istnieje ryzyko wystąpienia momentu obrotowego.
- Upewnij się, że szlifierka jest wyłączona. Wybierz odpowiedni materiał ścierny i przymocuj go do podkładki. Upewnij się, że warstwa ścierna została precyzyjnie scentrowana na talerzu oporowym. W celu uzyskania optymalnej wydajności, zalecamy podczas eksploatacji urządzenia korzystać z innych produktów i akcesoriów marki Mirka.
- Włącz szlifierkę za pomocą przycisku Wł./Wył. (Rys 1). Dioda na szlifierce (prawa) zapali się na zielono.
- Następnie szlifierkę można uruchomić za pomocą przełącznika dźwigniowego.
- Prędkość obrotową można regulować w zakresie pomiędzy 5000 obrotów a maksymalną prędkością urządzenia, zmieniając w tym celu pozycję przełącznika dźwigniowego.
- Maksymalną prędkość obrotową można regulować za pomocą przycisków RPM+ i RPM– (Rys 1). Prędkość obrotowa może być regulowana w przedziałach 5000, 6000, 7000, 7500, 8000, 9000 i 10 000 obr./min.
- Urządzenie obsługuje dwa tryby kontroli prędkości. W trybie domyślnym prędkość można regulować poprzez zmianę pozycji przełącznika dźwigniowego. Drugi tryb ustala podczas pracy urządzenia maksymalną prędkość obrotową. Przełączanie pomiędzy dwoma trybami kontroli prędkości jest możliwe za pomocą równoczesnego naciśnięcia przycisków RPM+ i RPM–.
- Podczas wykonywania prac szlifierskich, przed uruchomieniem urządzenia zawsze umieszczaj narzędzie na obrabianej powierzchni. Przed wyłączeniem urządzenia, odsuń je od obrabianego materiału.
- Po zakończeniu pracy, wyłącz szlifierkę naciskając przycisk Wł./Wył. Dioda na szlifierce (prawa) wyłączy się.

Bluetooth

To narzędzie jest wyposażone w niskoenergetyczną technologię Bluetooth® i może być podłączane do aplikacji mobilnej, za pośrednictwem której można uzyskać dostęp do dodatkowych opcji. Więcej informacji na temat funkcjonalności aplikacji mobilnej, jeśli jest ona dostępna w Twoim kraju, można uzyskać na stronie www.mirka.com.

Aktywacja funkcji Bluetooth na urządzeniu Mirka® DEOS:

- Podłącz przewód zasilania do gniazda sieci elektrycznej.
- Naciśnij i przytrzymaj przycisk „rpm+” przy jednoczesnym włączeniu urządzenia za pomocą przycisku „On/Off”.
- Zapali się (na zielono) lewa dioda LED, która wskazuje aktywność funkcji Bluetooth.
- Funkcja Bluetooth wyłącza się, gdy narzędzie zostanie odłączone od gniazda sieci elektrycznej.

UWAGA! W przypadku niezainstalowania aplikacji mobilnej, lub jeśli nie jest ona dostępna w Twoim kraju, nie ma możliwości aktywacji funkcji Bluetooth.

Nazwa oraz logo Bluetooth® są znakami towarowymi firmy Bluetooth SIG Inc. i jakiegokolwiek wykorzystanie tych znaków przez firmę Mirka Ltd jest objęte licencją. Inne znaki towarowe i nazwy handlowe są własnością ich właścicieli.

Konserwacja



Przed rozpoczęciem konserwacji urządzenia, każdorazowo odłącz je od prądu.
Używaj jedynie oryginalnych części zamiennych firmy Mirka!

Wymiana talerza oporowego

Talerz oporowy jest mocowany za pomocą 8 śrub.

A = 8 mm (tylko dla talerzy 70 × 198 mm)

B = 16 mm

Demontaż

1. Obróć narzędzie do góry nogami.
2. Odkręć 4 śruby (A).
3. Odkręć 4 śruby (B).
4. Zdejmij talerz oporowy.

Montaż

1. Załóż nowy talerz.
2. Przykręć 4 śruby (B).
3. Przykręć 4 śruby (A).
4. Dokręć mocno wszystkie 8 śrub.

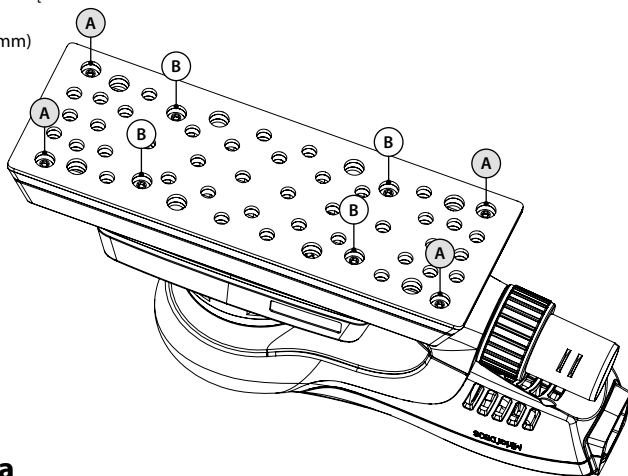

Przekładka ochronna

Przekładki ochronne firmy Mirka mają za zadanie chronić talerz oporowy przed zużyciem podczas agresywnego szlifowania oraz prac z użyciem siatek szlifierskich. Ekonomiczne przekładki ochronne są umieszczane pomiędzy talerzem oporowym a taśmą szlifierską i należy je regularnie wymieniać. Przekładki ochronne przedłużają żywotność talerza oporowego.

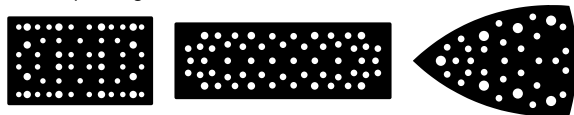

<https://www.mirka.com/accessories/pad-savers/>



Inne czynności serwisowe

Wszelkie czynności serwisowe należy zawsze zlecać przeszkolonym w tym zakresie specjalistom. Warunkiem zachowania ważności gwarancji oraz zapewnienia bezpieczeństwa i właściwego działania urządzenia jest zlecenie wykonywania wszelkich czynności serwisowych autoryzowanym punktom serwisowym firmy Mirka. Adres lokalnego autoryzowanego punktu serwisowego firmy Mirka można uzyskać u dystrybutora sprzętu Mirka lub kontaktując się z centrum obsługi klienta.

Instrukcja naprawy

Objawy	Możliwa przyczyna	Rozwiązanie
Dioda na szlifierce (prawa) świeci się naprzemiennie na czerwono i zielono.	Urządzenie jest podłączone do źródła zasilania o nieprawidłowym napięciu.	Podłącz szlifierkę do źródła zasilania, które odpowiada napięciu znamionowemu danego narzędzia.
Dioda na szlifierce (prawa) nie świeci się, mimo że urządzenie jest włączone.	Kabel zasilający nie jest prawidłowo podłączony do szlifierki lub gniazda sieci elektrycznej.	Podłącz kabel prawidłowo.
Dioda szlifierki (prawa) świeci się na czerwono, a szlifierka podczas szlifowania zwalnia do 5 000 obr./min.	W szlifierce panuje zbyt wysoka temperatura. Zbyt duże długotrwałe obciążenie.	Na jakiś czas zmniejsz obciążenie szlifierki a powinna ona ponownie przyspieszyć swoje działanie.
Dioda szlifierki (prawa) pali się na czerwono, a prędkość obrotowa jest nieco niższa.	Zbyt duże krótkotrwałe obciążenie.	Zmniejsz obciążenie, a dioda (prawa) automatycznie zmieni kolor na zielony.
Szlifierka zatrzymała się, a dioda LED (prawa) zapaliła się na czerwono.	Narzędzie działa w trybie bezpieczeństwa ze względu na wysoką temperaturę.	Poczekaj, aż narzędzie ostygnie.

Utylizacja urządzenia



NIEBEZPIECZEŃSTWO

Zasady postępowania w kontekście utylizacji urządzenia po zakończeniu okresu jego eksploatacji. Przed przystąpieniem do składowania elektronarzędzia należy usunąć jego przewód zasilający. Dotyczy tylko państw UE. Nie należy wyrzucać elektronarzędzi wraz z innymi odpadami gospodarstwa domowego. Zgodnie z dyrektywami 2002/95/WE, 2012/19/UE i 2003/108/WE na temat zużytego sprzętu elektrycznego i elektronicznego, oraz w zgodzie z przepisami lokalnego prawa, narzędzia elektryczne po ustaniu okresu eksploatacji należy gromadzić oddzielnie i przekazywać do ekologicznych zakładów recyklingu.

Declaração de conformidade

<p>Mirka Ltd, 66850 Jeppo, Finlândia declaramos sob nossa única responsabilidade que o produto Mirka® DEOS 353, DEOS 383, DEOS 663 Lixadeira Orbital Elétrica, de 10.000 rpm, (consulte a tabela "Dados técnicos" sobre o modelo específico) aos quais se refere esta declaração, estão em conformidade com os seguintes padrões ou outros documentos normativos: EN 60745-1: 2006, EN 60745-2-4:2002 + A1, EN 55014-1: 2006 + A1:2009 + A2 2011, EN 55014-2:2015, EN 61000-3-2:2014, EN 61000-3-3:2013, EN 300 328 V2.1.1, EN 301 489-1 V2.1.1, EN 301 489-17 V3.1.1 em conformidade com os regulamentos 2006/42/CE, 2011/65/UE, 2014/53/UE.</p>		
<p>Jeppo 10/02/2019 Local e data de emissão</p>	<p>MIRKA Empresa</p>	<p> Stefan Sjöberg, CEO</p>
<p>As instruções de operação incluem: Visão ampliada, Lista de peças, Declaração de conformidade, Importante, Advertência, Cuidado, Avisos de segurança adicionais, Tabela de dados técnicos, Informações sobre ruído e vibração, Uso adequado da ferramenta, Estações de trabalho, Como começar, Instruções de operação, Bluetooth, Manutenção, Substituição do suporte de apoio, Protetor de suporte, Manutenção adicional, Guia de solução de problemas, Informações sobre o descarte.</p>	<p>Fabricante / Fornecedor Mirka Ltd 66850 Jeppo, Finlândia Tel.: +358 20 760 2111 Fax: +358 20 760 2290 www.mirka.com</p>	<p></p>

Tradução das instruções originais. Reservamo-nos o direito de fazer alterações neste manual sem aviso prévio.

Importante

Leia estas instruções de segurança e operação com atenção antes de instalar, operar ou realizar manutenção nesta ferramenta. Guarde estas instruções em um local seguro e de fácil acesso.

Equipamento de segurança individual exigido



Leia o manual do operador



Utilize óculos de segurança



Utilize proteção auricular



Utilize luvas de segurança



Utilize máscara facial



Advertência: Situação possivelmente perigosa que pode resultar em morte ou lesão grave e/ou em danos à propriedade.

Cuidado: Situação possivelmente perigosa que pode resultar em lesões de pequena ou média gravidade e/ou em danos à propriedade.

Leia e mantenha a conformidade com

- Regulamentações gerais sobre segurança e saúde no setor, Parte 1910, OSHA 2206, disponível em: Superintendent of Documents; Government Printing Office; Washington DC 20402
- Regulamentações estaduais e locais

ADVERTÊNCIA

- Ao usar essa ferramenta, sempre utilize a proteção individual de segurança requerida em conformidade com as instruções do fabricante e as normas locais/nacionais.
- A segurança elétrica da ferramenta somente é assegurada por meio do uso de suportes de apoio originais da Mirka.
- Não use uma ferramenta elétrica quando estiver cansado ou sob a influência de drogas, álcool ou medicamentos.
- Leia a Ficha de dados de segurança dos materiais (Materials Safety Data Sheet, MSDS) relativa à superfície de trabalho.
- Use a ferramenta com a aspiração de poeira. Uma unidade apropriada de extração de poeira reduz a poeira nociva.
- Não se estique em excesso. O operador deve sempre permanecer em uma posição segura com uma empunhadura firme e os pés assentados firmemente em um piso sólido.
- Não utilize roupas ou joias excessivamente largas. Mantenha o cabelo, as roupas e as luvas afastados de peças móveis. Roupas e joias excessivamente largas ou cabelo comprido solto podem ser capturados por peças móveis.
- Caso experimente algum desconforto físico na mão/pulso, pare de trabalhar e procure assistência médica. Lesões nas mãos, pulsos e braços podem resultar do trabalho e movimentos repetitivos e da exposição excessiva a vibrações.
- Não opere ferramentas elétricas em atmosferas explosivas, como na presença de líquidos, gases ou poeiras inflamáveis. As ferramentas elétricas geram faíscas que podem provocar a ignição da poeira ou vapores.

CUIDADO

- Mantenha a área de trabalho limpa e bem iluminada.
- Certifique-se sempre de que a peça a ser lixada está fixada com firmeza no local.
- Sempre desconecte a fonte de alimentação de energia antes de trocar o abrasivo. Certifique-se de que o abrasivo está perfeitamente centralizado e firmemente fixado ao suporte de apoio.
- Mantenha afastadas crianças e demais pessoas ao operar uma ferramenta elétrica. Distrações podem provocar a perda de controle da ferramenta.
- Sempre preste atenção à segurança do trabalho. Nunca transporte, guarde ou deixe a ferramenta desacompanhada com a fonte de alimentação de energia conectada.
- Mantenha as mãos longe do suporte durante o uso.

Avisos de segurança adicionais

- Leia todas as instruções antes de usar esta ferramenta. Todos os operadores devem ser completamente treinados quanto à operação correta e segura desta ferramenta.
- Toda a manutenção deve ser realizada por uma equipe treinada. Para obter assistência, entre em contato com um centro de serviço autorizado da Mirka.
- Sempre utilize as ferramentas com um dispositivo de corrente residual (residual current device, RCD) com uma corrente residual nominal de 30 mA ou menos.
- A tomada elétrica e o conector são acopladores de aparelhos elétricos não IEC. Utilize apenas um cabo de alimentação elétrica original da Mirka. O cabo de alimentação elétrica da Mirka pode ser comprado em um revendedor autorizado Mirka.
- Inspeccione regularmente a ferramenta, o suporte de apoio, o cabo de alimentação e as conexões em busca de desgaste.
- Limpe ou substitua diariamente o saco de coleta do aspirador de pó. A poeira pode ser altamente combustível. A limpeza ou a substituição do saco também garante um desempenho ideal.
- Sempre assegure que as especificações da ferramenta elétrica correspondem às da fonte de alimentação de energia (V, Hz).
- Se a ferramenta parecer estar funcionando de forma incorreta, interrompa o uso imediatamente e providencie a manutenção e o reparo.

Dados técnicos

Mirka® DEOS	353CV	383CV	Delta 663CV
Potência	250 W	250 W	250 W
Tensão elétrica	220–240 VCA	220–240 VCA	220–240 VCA
Velocidade	5.000–10.000 rpm	5.000–10.000 rpm	5.000–10.000 rpm
Órbita	3,0 mm (1/8 pol.)	3,0 mm (1/8 pol.)	3,0 mm (1/8 pol.)
Tamanho do suporte de apoio	81 × 133 mm (3 × 5 pol.)	70 × 198 mm (3 × 8 pol.)	100 × 150 × 150 mm (4 × 6 × 6 pol.)
Peso	0,97 kg (2,1 lbs)	1,0 kg (2,2 lbs)	0,97 kg (2,1 lbs)
Grau de proteção	I	I	I

Informações sobre ruído e vibração

Os valores medidos são determinados de acordo com a norma EN 60745.

Mirka® DEOS	353CV	383CV	Delta 663CV
Nível de pressão sonora (L_{pA})	69 dB(A)	71 dB(A)	68 dB(A)
Nível de potência sonora (L_{WA})	80 dB(A)	82 dB(A)	79 dB(A)
Incerteza de medição de som K	3,0 dB	3,0 dB	3,0 dB
Valor de emissão de vibração a_h *	2,6 m/s ²	2,6 m/s ²	2,6 m/s ²
Incerteza de emissão de vibração K*	1,5 m/s ²	1,5 m/s ²	1,5 m/s ²

As especificações estão sujeitas a alteração sem aviso prévio. A linha de modelos pode variar entre os mercados.

* Os valores informados na tabela são derivados de testes de laboratório em conformidade com os códigos e padrões declarados e não são suficientes para a avaliação dos riscos. Os valores medidos em um local de trabalho específico poderão ser mais altos do que os valores declarados. Os valores de exposição real e a dimensão de riscos ou danos vivenciados por um indivíduo são exclusivos de cada situação e dependem do ambiente ao redor, da forma como o indivíduo trabalha, do material específico sendo trabalhado, do desenho da estação de trabalho e do tempo de exposição e da condição física do usuário. A Mirka Ltd não aceita nenhuma responsabilidade pelas consequências do uso dos valores declarados em vez dos valores de exposição reais para qualquer avaliação de riscos individuais.

Outras informações sobre saúde e segurança ocupacionais podem ser obtidas nos sites a seguir:

<https://osha.europa.eu/en> (Europa) ou <http://www.osha.gov> (EUA)

Uso adequado da ferramenta

Esta lixadeira foi projetada para lixar todos os tipos de materiais, ou seja, metais, madeira, pedra, plástico, etc., usando abrasivos destinados para esta finalidade. Não use esta lixadeira para nenhuma outra finalidade além da especificada sem consultar o fabricante ou o fornecedor autorizado do fabricante. Utilize apenas suportes de apoio originais da Mirka projetados para oferecer um desempenho ideal. Outros suportes de apoio podem reduzir o desempenho e aumentarão a vibração. As saídas de ar de resfriamento do compartimento devem ser mantidas limpas e sem obstruções para garantir a circulação do ar. Qualquer trabalho de reparo deve ser realizado somente por um centro de serviço autorizado.

Estações de trabalho

A ferramenta destina-se a ser operada como uma ferramenta portátil. Recomenda-se que a ferramenta seja sempre usada sobre uma estrutura sólida. Ela pode ser utilizada em qualquer posição, mas antes do uso, o operador deve estar em uma posição segura com uma empunhadura e base firmes, e estar ciente de que a lixadeira pode desenvolver uma reação ao torque. Consulte a seção “Instruções de operação”.

Como começar

Ao desembalar a ferramenta, certifique-se de que esteja intacta, completa e que não tenha sido danificada durante o transporte. Nunca use uma ferramenta danificada.

Antes de usar, verifique se o suporte de apoio está instalado e fixado corretamente. Conecte o cabo de alimentação à lixadeira. Conecte o cabo de alimentação a uma tomada aterrada (220–240 VCA, 50/60 Hz).

Para obter o máximo desempenho desta ferramenta, é recomendado o uso da mesma com o aspirador de pó Mirka e com produtos Mirka para lixamento em tela livre de pó. A combinação de lixadeiras Mirka, produtos para lixamento em tela livre de pó e do aspirador de pó Mirka é a base das soluções de lixamento sem poeira da Mirka.

O cabo de alimentação da lixadeira é conectado à rede elétrica na parte dianteira do aspirador de pó. Ao conectar o cabo de alimentação da lixadeira à tomada no aspirador de pó, é possível utilizar a função de partida automática do aspirador de pó.

Instruções de operação

- A ferramenta destina-se a ser operada como uma ferramenta portátil. A ferramenta pode ser utilizada em qualquer posição. Observação! A lixadeira pode desenvolver uma reação ao torque quando ligada.
- Certifique-se de que a lixadeira esteja desligada. Selecione um abrasivo adequado e fixe-o no suporte de apoio. Certifique-se de que o abrasivo está centralizado no suporte de apoio. Para obter desempenho ideal, recomendamos que esta ferramenta seja usada com outros produtos e acessórios Mirka.
- Ligue a lixadeira pressionando a chave Liga/Desliga, figura 1. O LED (direita) da lixadeira ficará verde.
- A lixadeira pode agora ser iniciada pressionando a alavanca.
- A velocidade pode ser ajustada entre 5.000 e a rpm máxima por meio de se alterar a posição da alavanca.
- A rpm máxima pode ser ajustada pressionando-se RPM+ ou RPM- (Figura 1). A rpm pode ser ajustada em graus de 5.000, 6.000, 7.000, 7.500, 8.000, 9.000 e 10.000 rpm.
- A ferramenta tem dois modos de controle de velocidade. No modo padrão, a velocidade pode ser ajustada linearmente ao alterar a posição da alavanca. No outro modo, a velocidade permanece fixa na rpm máxima definida quando a ferramenta está funcionando. Quando as teclas RPM+ e RPM- são pressionadas simultaneamente, a ferramenta alterna entre os dois modos de controle.
- Ao lixar, sempre coloque a ferramenta sobre a superfície de trabalho antes de ligá-la. Sempre retire a ferramenta da superfície de trabalho antes de desligá-la.
- Ao terminar de lixar, desligue a lixadeira pressionando a chave Liga/Desliga. O LED (direito) da lixadeira desligará.

Bluetooth

Esta ferramenta está equipada com a tecnologia de baixa energia Bluetooth® e pode ser conectada a um aplicativo a partir do qual é possível acessar funcionalidades adicionais da ferramenta. Para obter mais informações sobre a funcionalidade do aplicativo e se o mesmo se encontra disponível em seu país, navegue até www.mirka.com.

Ative o Bluetooth em seu Mirka® DEOS da seguinte maneira:

1. Conecte o cabo de alimentação à tomada da rede elétrica.
2. Pressione e mantenha pressionado o botão rpm+ enquanto liga a ferramenta com o botão Liga/Desliga.
3. O LED esquerdo acende (verde) para indicar que o Bluetooth está ativo.
4. O Bluetooth é desativado quando a ferramenta é desconectada da tomada da rede elétrica.

OBSERVAÇÃO! Se o aplicativo não estiver instalado ou se não estiver disponível em seu país, o Bluetooth não deve ser ativado.

A marca e os logotipos da palavra Bluetooth® são marcas comerciais registradas de propriedade da Bluetooth SIG, Inc., e qualquer uso de tais marcas pela Mirka Ltd é sob licença. Outras marcas comerciais e nomes comerciais são aqueles dos seus respectivos proprietários.

Manutenção



Sempre desconecte da alimentação antes de efetuar manutenção!
Utilize apenas peças sobressalentes originais Mirka!

Substituição do suporte de apoio

O suporte de apoio é fixado com 8 parafusos.

A = 8 mm (apenas em 70 × 198 mm)

B = 16 mm

Remoção

1. Vire a ferramenta de cabeça para baixo.
2. Remova os 4 parafusos (A).
3. Remova os 4 parafusos (B).
4. Remova o suporte de apoio.

Instalação

1. Instale o novo apoio.
2. Encaixe os 4 parafusos (B).
3. Encaixe os 4 parafusos (A).
4. Então, aperte todos os 8 parafusos.

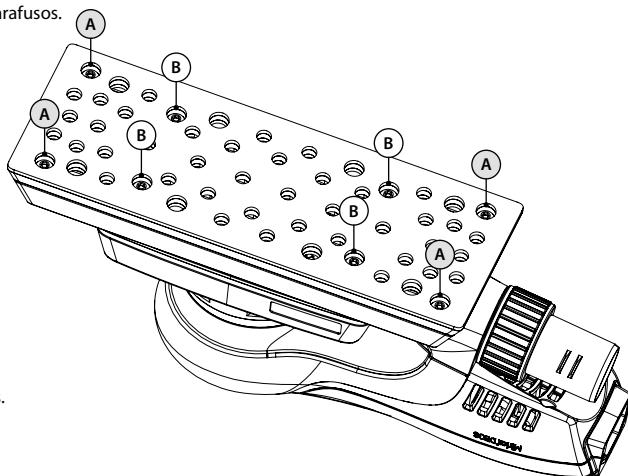

Protetor de suporte

Os protetores de suporte da Mirka destinam-se a proteger o suporte de apoio contra desgaste e rasgamento quando se lixa de forma agressiva e contínua com produtos em tela. Esses protetores de suporte com custo acessível, colocados entre o suporte de apoio e faixa de lixamento, devem ser trocados regularmente. Os protetores de suporte prolongam a vida útil do suporte de apoio.

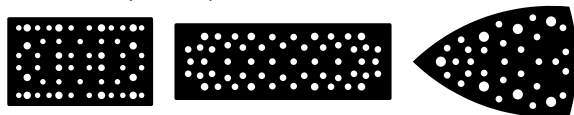

<https://www.mirka.com/accessories/pad-savers/>



Manutenção adicional

A manutenção sempre deve ser efetuada por pessoal treinado. Para manter a garantia da ferramenta em vigor e assegurar a segurança e funcionamento ideais da mesma, a manutenção sempre deve ser efetuada por um centro de serviço autorizado da Mirka. Para localizar o seu centro de serviço autorizado da Mirka, entre em contato com a central de atendimento da Mirka ou com o seu revendedor autorizado Mirka.

Guia de solução de problemas

Sintoma	Possível causa	Solução
O LED (direito) da lixadeira pisca entre vermelho e verde.	Conectada a uma tomada elétrica com a tensão errada.	Conecte a lixadeira a uma tomada elétrica que corresponda à tensão nominal da ferramenta.
O LED (direito) da lixadeira não acende ao ligar.	O cabo de alimentação não está conectado adequadamente à lixadeira ou à tomada elétrica.	Conecte-o corretamente.
O LED (direito) da lixadeira está vermelho e a ferramenta diminui para 5.000 RPM ao lixar.	A temperatura da lixadeira está muito alta. Carga muito pesada por muito tempo.	Reduza a carga da lixadeira por alguns momentos e ela deverá acelerar novamente.
O LED (direito) da lixadeira está vermelho e a rpm foi levemente reduzida.	Carga muito pesada por pouco tempo.	Utilize uma carga mais leve e o LED (direito) ficará verde automaticamente.
A lixadeira parou e o LED (direito) está vermelho.	A ferramenta está em modo de segurança devido à alta temperatura.	Aguarde até que a ferramenta tenha resfriado.

Informações sobre o descarte



PERIGO

Diretrizes de descarte para aparelhos elétricos antigos. Faça com que ferramentas elétricas desnecessárias fiquem inutilizáveis por meio de remover o cabo de alimentação. Somente para países da UE. Não descarte ferramentas elétricas juntamente com o lixo doméstico. De acordo com as diretivas europeias 2002/95/CE, 2012/19/UE e 2003/108/CE, relativas a resíduos de equipamentos elétricos e eletrônicos e à sua implementação em conformidade com a legislação nacional, as ferramentas elétricas que atingiram o fim de sua vida útil devem ser coletadas separadamente e encaminhadas a uma unidade de reciclagem compatível com o ambiente.

Declarație de conformitate

<p>Mirka Ltd, 66850 Jeppo, Finlanda declarăm pe propria responsabilitate că produsul Mașina de șlefuit orbitală electrică specială Mirka® DEOS 353, DEOS 383, DEOS 663 10,000 rpm (consultați tabelul „Date tehnice” pentru modelul corespunzător) la care se referă această declarație sunt conforme cu următoarele standarde sau cu alte documente normative: EN 60745-1: 2006, EN 60745-2-4:2002 + A1, EN 55014-1: 2006 + A1:2009 + A2 2011, EN 55014-2:2015, EN 61000-3-2:2014, EN 61000-3-3:2013, EN 300 328 V2.1.1, EN 301 489-1 V2.1.1, EN 301 489-17 V3.1.1 în conformitate cu regulamentele 2006/42/CE, 2011/65/UE, 2014/53/UE.</p>		
<p>Jeppo 10.02.2019</p> <p>Locul și data emiterii</p>	<p>MIRKA</p> <p>Compania</p>	<p></p> <p>Stefan Sjöberg, CEO</p>
<p>Instrucțiunile de operare includ: Vederea explodată, Lista componentelor, Declarația de conformitate, Important, Avertisment, Atenție, Avertismente de siguranță suplimentare, Tabelul cu date tehnice, Informații despre zgomot și vibrații, Utilizarea corespunzătoare a sculei, Stații de lucru, Instrucțiuni pentru prima utilizare, Instrucțiuni de operare, Bluetooth, Întreținerea, Înlocuirea discului de sprijin, Protecție de disc, Alte reparații, Ghid de depanare, Informații despre eliminare.</p>	<p>Producător/Furnizor Mirka Ltd 66850 Jeppo, Finlanda Tel. +358 20 760 2111 Fax +358 20 760 2290 www.mirka.com</p>	<p></p>

Traducerea instrucțiunilor originale. Ne rezervăm dreptul de a modifica fără preaviz manualul.

Important

Citiți cu atenție aceste instrucțiuni de siguranță și operare înainte de instalarea, operarea sau întreținerea acestei scule. Păstrați aceste instrucțiuni într-un loc sigur și accesibil.

Echipament de protecție personală obligatoriu



Citiți manualul de utilizare



Purtați ochelari de protecție



Purtați sisteme de protecție pentru urechi



Purtați mănuși de protecție



Purtați o mască de protecție a feței



Avertisment: Situație potențial periculoasă care poate avea drept rezultat decesul sau vătămarea corporală gravă și/sau pagube materiale.

Atenție: Situație potențial periculoasă care poate avea drept rezultat vătămarea corporală minoră sau moderată și/sau pagube materiale.

Vă rugăm să citiți și să respectați

- Reglementările generale de siguranță și sănătate în industrie, partea 1910, OSHA 2206, disponibile la: Superintendent of Documents; Government Printing Office; Washington DC 20402
- Reglementările naționale și locale



AVERTISMENT

- Purtați întotdeauna echipamentul de protecție personală în conformitate cu instrucțiunile producătorului și standardele locale/naționale atunci când utilizați această sculă.
- Siguranța electrică a sculei este oferită numai prin folosirea discurilor de sprijin Mirka originali.
- Nu utilizați scula electrică atunci când sunteți obosit sau sub influența drogurilor, alcoolului sau medicamentelor.
- Citiți Fișa cu date de securitate (MSDS) pentru suprafața de lucru.
- Utilizați scula împreună cu o unitate de extracție a prafului. O unitate de aspirare a prafului adecvată va diminua cantitatea de praf periculos.
- Nu vă întindeți excesiv. Operatorul trebuie să stea întotdeauna într-o poziție sigură, cu o priză fermă și o poziție fermă pe o podea solidă.
- Nu purtați haine largi sau bijuterii. Nu apropiați părul, hainele și mănușile de componentele mobile. Hainele largi, bijuteriile sau părul lung pot fi prinse în componentele mobile.
- Dacă resimțiți vreun disconfort fizic la nivelul mâinii/încheieturii, încetați lucrul și solicitați asistență medicală. Ca urmare a lucrului, a mișcărilor repetitive și a expunerii excesive la vibrații, se pot produce leziuni la nivelul mâinii, al încheieturii și al brațului.
- Nu operați sculele electrice în atmosfere explozive, cum ar fi în prezența lichidelor, a gazelor sau a pulberilor inflamabile. Sculele electrice generează scântei, care pot aprinde praful sau vaporii.



ATENȚIE

- Mențineți zona de lucru curată și bine iluminată.
- Asigurați-vă întotdeauna că piesa care trebuie șlefuită este bine fixată pe poziție.
- Înainte de a înlocui materialul abraziv, deconectați întotdeauna sursa electrică. Asigurați-vă că materialul abraziv este centrat perfect și atașat ferm la discul de sprijin.
- Nu permiteți accesul copiilor și al trecătorilor în timp ce utilizați o sculă electrică. Distragerea atenției vă poate determina să pierdeți controlul asupra sculei.
- Acordați întotdeauna atenție siguranței la locul de muncă. Nu transportați, nu depozitați și nu lăsați niciodată scula nesupravegheată dacă sursa de alimentare electrică este conectată.
- Păstrați mâinile la distanță de disc în timpul utilizării.



Avertismente de siguranță suplimentare

- Citiți toate instrucțiunile înainte de a utiliza această sculă. Toți operatorii trebuie să fie perfect instruiți cu privire la utilizarea corespunzătoare și în siguranță a acestei scule.
- Toate operațiile de întreținere trebuie efectuate de către personal instruit. Pentru service, contactați un centru de service autorizat Mirka.
- Utilizați întotdeauna scule cu un dispozitiv de curent rezidual (RCD) cu un curent rezidual nominal de 30 mA sau mai puțin.
- Priza de alimentare electrică și conectorul sunt cuplaje pentru aparate non-IEC. Utilizați numai un cablu de alimentare electrică Mirka original. Cablul de alimentare electrică Mirka poate fi achiziționat de la distribuitorul dvs. Mirka.
- Verificați periodic la uzură scula, discul de sprijin, cablul de alimentare și fitingurile.
- Curățați sau înlocuiți zilnic sacul de colectare a sistemului de aspirare. Praful poate fi foarte inflamabil. Curățarea sau înlocuirea sacului asigură, de asemenea, performanțe optime.
- Asigurați-vă întotdeauna că specificațiile sculei electrice corespund sursei electrice (V, Hz).
- Dacă scula pare că funcționează necorespunzător, încetați imediat utilizarea acesteia și solicitați service și reparații.

Date tehnice

Mirka® DEOS	353CV	383CV	Delta 663CV
Putere	250 W	250 W	250 W
Tensiune de alimentare la rețea	220 – 240 V c.a.	220 – 240 V c.a.	220 – 240 V c.a.
Turație	5.000 – 10.000 rpm	5.000 – 10.000 rpm	5.000 – 10.000 rpm
Orbită	3,0 mm (1/8")	3,0 mm (1/8")	3,0 mm (1/8")
Dimensiunea discului de sprijin	81 × 133 mm (3 × 5")	70 × 198 mm (3 × 8")	100 × 150 × 150 mm (4 × 6 × 6")
Greutate	0,97 kg (2,1 lbs)	1,0 kg (2,2 lbs)	0,97 kg (2,1 lbs)
Grad de protecție	I	I	I

Informații despre zgomot și vibrații

Valorile măsurate sunt determinate conform EN 60745.

Mirka® DEOS	353CV	383CV	Delta 663CV
Nivel de presiune a sunetului (L_{pA})	69 dB(A)	71 dB(A)	68 dB(A)
Nivel de putere a sunetului (L_{WA})	80 dB(A)	82 dB(A)	79 dB(A)
Coefficient de variație a măsurătorii K	3,0 dB	3,0 dB	3,0 dB
Valoarea emisiilor de vibrații a_h^*	2,6 m/s ²	2,6 m/s ²	2,6 m/s ²
Coefficient de variație a emisiilor de vibrații K*	1,5 m/s ²	1,5 m/s ²	1,5 m/s ²

Specificațiile pot fi schimbate fără notificare prealabilă. Modelul poate varia în funcție de piață.

* Valorile specificate în tabel provin din teste efectuate în laborator în conformitate cu standardele și codurile declarate și nu sunt suficiente pentru evaluarea riscurilor. Valorile măsurate într-o anumită zonă de lucru pot fi mai mari decât cele declarate. Valorile efective ale expunerii și nivelul de risc sau de accidentare la care este supus un individ sunt specifice pentru fiecare situație și depind de mediul înconjurător, de modul în care persoana respectivă folosește utilajul, de materialul specific cu care se lucrează, de configurația stației de lucru și de timpul de expunere și condiția fizică ale utilizatorului. Mirka Ltd nu acceptă nicio responsabilitate pentru consecințele utilizării valorilor declarate în locul valorilor efective de expunere, pentru nicio evaluare individuală a riscurilor.

Mai multe informații despre sănătate ocupațională și siguranță pot fi obținute prin vizitarea următoarelor site-uri web: <https://osha.europa.eu/en> (Europa) sau <http://www.osha.gov> (SUA)

Utilizarea corespunzătoare a sculei

Această mașină de șlefuit este proiectată pentru șlefuirea tuturor tipurilor de materiale, de exemplu metale, lemn, piatră, materiale plastice etc. folosind materiale abrazive proiectate în acest scop. Nu utilizați această mașină de șlefuit pentru alte scopuri decât cele specificate fără a consulta producătorul sau furnizorul autorizat de acesta. Utilizați numai discuri de sprijin Mirka originale, concepute pentru performanțe optime. Alte discuri de sprijin pot reduce performanțele și pot accentua vibrațiile. Orificiile de aer de răcire de pe carcasă trebuie menținute curate și desfundate, pentru a asigura circulația aerului. Reparațiile se pot efectua doar de către un centru de service autorizat.

Stații de lucru

Această sculă este proiectată pentru a fi utilizată manual. Este recomandat să utilizați întotdeauna scula stând pe o podea solidă. Scula poate fi utilizată în orice poziție, dar înainte de aceasta, operatorul trebuie să fie într-o poziție sigură, să aibă priză bună, având un echilibru stabil și să aibă în vedere că mașina de șlefuit poate dezvolta o reacție la cuplu. Consultați secțiunea „Instrucțiuni de operare”.

Instrucțiuni pentru prima utilizare

Când despachetați scula, asigurați-vă că aceasta este intactă, completă și că nu a fost deteriorată în timpul transportului. Nu utilizați niciodată o sculă deteriorată.

Înainte de utilizare, verificați dacă discul de sprijin este atașat și strâns corect. Conectați cablul de alimentare la mașina de șlefuit. Conectați cablul de alimentare la o priză cu împământare (220 – 240 V c.a., 50/60 Hz).

Pentru a beneficia de putere maximă de la această sculă, se recomandă utilizarea acesteia cu sistemul de aspirare a prafului Mirka și produsele de șlefuit din plasă Mirka. Combinația de mașini de șlefuit Mirka, produse de șlefuit din plasă și unitatea de aspirație Mirka reprezintă baza pentru soluțiile Mirka de șlefuit fără praf.

Cablul de alimentare de la mașina de șlefuit este conectat la rețea pe partea frontală a unității de aspirare. Prin conectarea cablului de alimentare al mașinii de șlefuit la priza de pe unitatea de aspirare, este posibilă utilizarea funcției de pornire automată a unității de aspirare.

Instrucțiuni de operare

- Această sculă este proiectată pentru a fi utilizată manual. Scula poate fi utilizată în orice poziție. Notă! Mașina de șlefuit poate dezvolta o reacție la cuplu la pornire.
- Asigurați-vă că mașina de șlefuit este oprită. Selectați un material abraziv potrivit și fixați-l pe discul de sprijin. Asigurați-vă că materialul abraziv este centrat pe discul de sprijin. Pentru performanță optimă, recomandăm utilizarea acestei sculei cu alte produse și accesorii Mirka.
- Porniți mașina de șlefuit cu ajutorul butonului de pornire/oprire, Figura 1. LED-ul pentru mașina de șlefuire (dreapta) este acum verde.
- Mașina de șlefuit poate fi pornită acum prin apăsarea manetei.
- Turația poate fi reglată între 5.000 și turația maximă prin reglarea poziției manetei.
- Turația maximă poate fi reglată prin apăsarea butoanelor rpm+ sau rpm-, Figura 1. Turația poate fi reglată în trepte de 5.000, 6.000, 7.000, 7.500, 8.000, 9.000 și 10.000 rpm.
- Unealta are două moduri de control al turației. În modul implicit, turația poate fi reglată liniar prin modificarea poziției manetei. În celălalt mod, turația rămâne întotdeauna fixă la turația maximă setată atunci când scula funcționează. Atunci când tastele rpm+ și rpm- sunt apăstate simultan, scula electrică comută între două moduri de control.
- Când șlefuiți, așezați întotdeauna scula pe suprafața de lucru înainte de a o porni. Îndepărtați întotdeauna scula electrică de pe suprafața de lucru înainte de a o opri.
- După ce terminați operațiunea de șlefuire, opriți mașina, apăsând pe butonul de pornire/oprire. LED-ul pentru mașina de șlefuit (dreapta) este acum oprit.

Bluetooth

Această sculă este echipată cu tehnologia Bluetooth® cu un consum redus de energie și poate fi conectat la o aplicație, din care pot fi accesate funcțiile suplimentare ale instrumentului. Pentru mai multe informații despre funcțiile aplicației și pentru a afla dacă este disponibilă în țara dvs., accesați www.mirka.com.

Activați Bluetooth pe Mirka® DEOS urmând pașii de mai jos:

1. Conectați cablul de alimentare la priza de alimentare de la rețea.
2. Țineți apăsat butonul rpm+ în timp ce porniți scula folosind butonul de pornire/oprire.
3. LED-ul stâng se aprinde (verde), pentru a indica faptul că Bluetooth este activat.
4. Bluetooth este dezactivat atunci când scula este deconectată de la priza de alimentare de la rețea.

NOTĂ! Dacă aplicația nu este instalată sau nu este disponibilă în țara dvs., funcția Bluetooth nu se va activa.

Marcajul de protecție și siglele Bluetooth® sunt mărci comerciale înregistrate deținute de Bluetooth SIG, Inc. Orice utilizare a acestora de către Mirka Ltd este sub licență. Alte mărci comerciale și mărci înregistrate le aparțin proprietarilor corespunzători.

Întreținerea



Deconectați întotdeauna alimentarea electrică înainte de lucrările de întreținere!
Utilizați numai piese de schimb originale Mirka!

Înlocuirea discului de sprijin

Discul de sprijin este fixat cu 8 șuruburi.

A = 8 mm (numai pe 70 × 198 mm)

B = 16 mm

Demontarea

1. Întoarceți scula cu partea de sus în jos.
2. Scoateți cele 4 șuruburi (A).
3. Scoateți cele 4 șuruburi (B).
4. Demontați discul de sprijin.

Instalarea

1. Fixați noul disc.
2. Fixați cele 4 șuruburi (B).
3. Fixați cele 4 șuruburi (A).
4. La final strângeți toate cele 8 șuruburi.

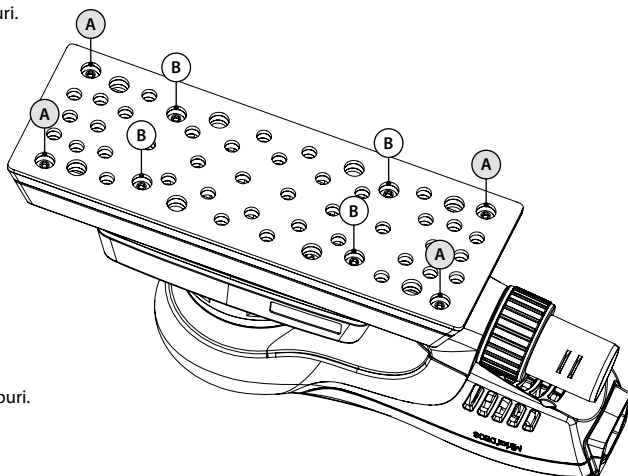

Protecția de disc

Protecțiile de disc Mirka sunt concepute pentru a proteja discul de sprijin împotriva uzurii, atunci când șlefuiți energic și continuu cu produse din plasă. Aceste protecții de disc eficiente, plasate între discul de sprijin și banda de șlefuire, ar trebui schimbate regulat. Protecțiile de disc prelungesc durata de viață a discului de sprijin.



<https://www.mirka.com/accessories/pad-savers/>



Alte reparații

Lucrările de reparații trebuie executate întotdeauna de către personal instruit. Pentru a menține valabilitatea garanției sculei și pentru o siguranță și funcționare optimă a acesteia, lucrările de reparații trebuie executate de către un centru de service autorizat Mirka. Pentru a localiza centrul local de service autorizat Mirka, contactați serviciul pentru clienți Mirka sau distribuitorul Mirka.

Ghid de depanare

Simptom	Cauză posibilă	Soluție
LED-ul mașinii de șlefuit (dreapta) luminează intermitent, alternând între roșu și verde.	Conectat la o priză de rețea cu tensiune incorectă.	Conectați mașina de șlefuit la o priză de rețea care corespunde tensiunii nominale a sculei.
Nu se aprinde LED-ul mașinii de șlefuit (dreapta) la pornire.	Cablul de alimentare nu este conectat corect la mașina de șlefuit sau la priza de rețea.	Conectați-l corespunzător.
LED-ul mașinii de șlefuit (dreapta) este de culoare roșie și mașina de șlefuit încetinește la 5.000 rpm când șlefuiți.	Temperatura din interiorul mașinii de șlefuit este prea ridicată. Sarcină pe termen lung prea mare.	Reduceți sarcina mașinii de șlefuit pentru un timp, iar mașina de șlefuit își va recăpăta turația.
LED-ul mașinii de șlefuit (dreapta) este roșu și turația este ușor redusă.	Sarcină pe termen scurt prea mare.	Reduceți sarcina și LED-ul (dreapta) se va face verde din nou automat.
Mașina de șlefuit s-a oprit, iar LED-ul (dreapta) este roșu.	Instrumentul este în modul de siguranță din cauza temperaturii ridicate.	Așteptați ca instrumentul să se răcească.

Informații despre eliminare



PERICOL

Instrucțiuni de eliminare pentru aparate vechi. Sculele electrice eliminate trebuie reduse la starea de inutilitate prin îndepărtarea cablului de alimentare de la rețea. Numai pentru țările din UE. Nu eliminați sculele electrice împreună cu deșeurile casnice. În conformitate cu Directivele europene 2002/95/CE, 2012/19/UE și 2003/108/CE privind deșeurile de echipamente electrice și electronice și transpunerea acestora în legislația națională, sculele electrice care au ajuns la finalul perioadei de utilizare trebuie să fie colectate separat și trimise la o unitate de reciclare ecologică.

Декларация соответствия

<p>Компания Mirka Ltd, 66850, Йенно (Jeppo), Финляндия ответственно заявляет, что электрические орбитальные шлифовальные машины Mirka® DEOS 353, DEOS 383, DEOS 663 со скоростью вращения 10 000 об/мин (см. таблицу технических характеристик для конкретной модели) соответствуют требованиям следующих стандартов и иных нормативных документов: EN 60745-1: 2006, EN 60745-2-4:2002 + A1, EN 55014-1: 2006 + A1:2009 + A2 2011, EN 55014-2:2015, EN 61000-3-2:2014, EN 61000-3-3:2013, EN 300 328 V2.1.1, EN 301 489-1 V2.1.1, EN 301 489-17 V3.1.1 согласно директивам 2006/42/EC, 2011/65/EU, 2014/53/EU.</p>		
<p>Йенно, 10.02.2019 Место и дата выпуска</p>	<p>MIRKA Организация</p>	<p> Стефан Шёберг (Stefan Sjöberg), генеральный директор</p>
<p>Настоящее руководство включает в себя следующие разделы: «Изделие в разобранном виде», «Перечень деталей», «Декларация соответствия», «Важно!», «Внимание!», «Осторожно!», «Дополнительные правила техники безопасности», «Технические характеристики», «Уровни шума и вибрации», «Назначение и основные сведения», «Рабочее место», «Ввод в эксплуатацию», «Эксплуатация», «Функция Bluetooth», «Техническое обслуживание», «Замена подошвы», «Защитные прокладки», «Прочее техническое обслуживание», «Устранение неисправностей», «Утилизация».</p>	<p>Производитель / поставщик компания Mirka Ltd 66850, Йенно (Jeppo), Финляндия Тел.: +358 20 760 2111 Факс: +358 20 760 2290 www.mirka.com</p>	<p></p>

Перевод оригинального документа. Производитель оставляет за собой право вносить изменения в содержание данного руководства без предварительного уведомления.

Важно!

Перед началом любых работ, связанных с эксплуатацией и техническим обслуживанием изделия, необходимо внимательно ознакомиться с настоящим руководством. Руководство должно храниться в надежном и легкодоступном месте.

Средства индивидуальной защиты



Ознакомиться с руководством по эксплуатации



Использовать защитные очки



Использовать средства защиты органов слуха



Использовать рабочие рукавицы



Использовать респиратор



Внимание! Потенциально опасная ситуация, могущая стать причиной летального исхода, тяжелой травмы и значительного материального ущерба.

Осторожно! Потенциально опасная ситуация, могущая стать причиной травмы средней тяжести или легкой, а также среднего или незначительного материального ущерба.

Нормативная документация

- General Industry Safety & Health Regulations (Общие правила техники безопасности и охраны труда в промышленности), part 1910, OSHA 2206. Издатель: Superintendent of Documents; Government Printing Office; Washington DC 20402.
- Федеральные и региональные нормативные акты.



ВНИМАНИЕ!

- В процессе работы необходимо постоянно использовать средства индивидуальной защиты, перечисленные в руководстве по эксплуатации инструмента, а также в соответствующих нормативных документах.
- Устройство является электробезопасным только при условии использования оригинальных подошв Mirka.
- Запрещается работать с инструментом в утомленном состоянии, а также под воздействием алкоголя, наркотических средств и лекарств, оказывающих влияние на зрение, реакцию или координацию.
- Перед началом работы необходимо ознакомиться с паспортами безопасности обрабатываемых материалов.
- Данный инструмент должен использоваться совместно с системой пылеудаления. Использование надлежащей системы пылеудаления позволяет снизить количество вредной пыли в зоне работ.
- В процессе работы с инструментом запрещается вставать на цыпочки и вытягиваться. Оператор должен постоянно сохранять устойчивое положение, надежно удерживать инструмент и надежно стоять на ногах на твердом полу.
- Запрещается работать с инструментом в свободной необлегающей одежде, а также при наличии на теле каких-либо украшений. В процессе работы не следует допускать попадания волос, частей одежды и перчаток в зону движущихся частей инструмента. Части необлегающей одежды, украшения и длинные волосы могут зацепиться за движущиеся части инструмента.
- В случае появления каких-либо неприятных ощущений в кистях и запястьях необходимо остановить работу и обратиться за медицинской помощью. Многократные однообразные движения и чрезмерно интенсивная вибрация могут стать причиной заболеваний кистей рук, запястий и предплечий.
- Запрещается работать с инструментом во взрывоопасной атмосфере, например, в присутствии легковоспламеняющихся газов, пыли и жидкостей. Искры, возникающие при работе инструмента, могут стать причиной возгорания.



ОСТОРОЖНО!

- Место проведения работ должно быть чистым и хорошо освещенным.
- Обрабатываемая деталь должна быть надежно закреплена.
- Перед заменой абразивного материала необходимо отключить инструмент от источника электропитания. Новый абразивный материал должен быть надлежащим образом отцентрирован и закреплён на подошве.
- В месте проведения работ не допускается нахождение детей и иных посторонних лиц. Отвлечения внимания может стать причиной потери управления инструментом.
- В процессе работы необходимо строго соблюдать правила техники безопасности. Категорически запрещается переносить, хранить и оставлять без присмотра инструмент, подключенный к источнику питания.
- В процессе работы необходимо держать руки на достаточном удалении от подошвы.



Дополнительные правила техники безопасности

- Перед началом использования инструмента необходимо тщательно изучить данное руководство. Все лица, работающие с инструментом, должны пройти полный курс обучения правильному и безопасному обращению с ним.
- Любые работы, связанные с техническим обслуживанием инструмента, должны выполняться квалифицированным персоналом. При возникновении необходимости в техническом обслуживании инструмента следует обратиться в уполномоченный сервисный центр компании Mirka.
- Инструмент должен в обязательном порядке использоваться с устройством дифференциальной защиты, рассчитанным на силу остаточного тока 30 мА или менее.
- Разъем электропитания устройства предназначены для оборудования, не соответствующего требованиям стандарта IEC. Устройство должно использоваться с оригинальным кабелем электропитания Mirka. Кабель может быть приобретен у местного дилера компании Mirka.
- Необходимо регулярно проверять инструмент, подошву, кабель электропитания и фитинги на предмет износа.
- Мешок-пылесборник пылесоса должен опорожняться или заменяться ежедневно. Пыль может быть легковоспламеняющейся. Помимо прочего, опорожнение и замена мешка-пылесборника необходима для обеспечения максимальной производительности устройства.
- Перед началом работы с инструментом необходимо удостовериться, что напряжение и частота в сети электропитания соответствуют указанным в технических характеристиках инструмента.
- В случае обнаружения признаков неисправности инструмента необходимо немедленно остановить работу и отправить инструмент в ремонтную мастерскую.

Технические характеристики

Mirka® DEOS	353CV	383CV	Delta 663CV
Мощность, Вт	250	250	250
Напряжение питания, В перем.	220–240	220–240	220–240
Скорость, об./мин	5 000 – 10 000	5 000 – 10 000	5 000 – 10 000
Орбита, мм (дюймы)	3,0 (1/8)	3,0 (1/8)	3,0 mm (1/8)
Диаметр диска-подшвы, мм (дюймы)	81 × 133 (3 × 5)	70 × 198 (3 × 8)	100 × 150 × 150 (4 × 6 × 6)
Масса, кг (фунты)	0,97 (2,1)	1,0 (2,2)	0,97 (2,1)
Класс защиты	I	I	I

Уровни шума и вибрации

Испытания проводились в соответствии с требованиями стандарта EN 60745.

Mirka® DEOS	353CV	383CV	Delta 663CV
Звуковое давление L_{pA} , дБ (A)	69	71	68
Звуковая мощность L_{WA} , дБ (A)	80	82	79
Погрешность измерения звуковых величин, дБ	3,0	3,0	3,0
Виброускорение a_{hv} , м/с ² *	2,6	2,6	2,6
Погрешность измерения виброускорения K, м/с ² *	1,5	1,5	1,5

Технические характеристики могут быть изменены без предварительного уведомления. Перечень предлагаемых моделей может различаться в разных странах.

* Указанные в таблице значения получены в ходе лабораторных испытаний, проведенных в соответствии с требованиями указанных стандартов, и являются недостаточными для оценки рисков. Результаты измерений на рабочих местах могут превышать данные значения. Фактические уровни воздействия и фактическая опасность для здоровья оператора являются уникальными для каждой конкретной ситуации и зависят от окружающих условий, методов работы, используемых материалов, особенностей рабочего места, а также от продолжительности работы и физического состояния оператора. Компания Mirka Ltd не несет ответственность за использование заявленных значений вместо фактически имеющихся при оценке возможных рисков для здоровья оператора.

Дополнительные сведения о производственной гигиене и технике безопасности могут быть получены на следующих веб-сайтах:

<https://osha.europa.eu/en> (Европа), <http://www.osha.gov> (США).

Назначение и основные сведения

Настоящая шлифовальная машина предназначена для шлифования материалов всех типов, в т.ч. металлов, древесины, камня, пластмасс и т.д., с использованием предназначенных для этого абразивных материалов. Запрещается использовать шлифовальную машину в любых иных целях без согласования с производителем или официальным дилером. Для обеспечения оптимальной работы устройства необходимо использовать исключительно оригинальные подошвы Mirka. Использование иных дисков-подошв может стать причиной снижения производительности и усиления вибрации. Для обеспечения надлежащего охлаждения устройства вентиляционные отверстия в его корпусе должны оставаться открытыми. Ремонт устройства должен выполняться уполномоченным сервисным центром.

Рабочее место

Данный инструмент является ручным. Настоятельно рекомендуется работать с инструментом, стоя на твердом полу. В процессе работы положение инструмента может быть любым. Однако перед началом каждой операции необходимо придать телу устойчивое положение. При этом следует надежно удерживать инструмент и твердо стоять на ногах. Необходимо учитывать возможность отдачи от инструмента. См. раздел «Эксплуатация».

Ввод в эксплуатацию

При распаковке изделия необходимо удостовериться в отсутствии повреждений, в т.ч. могущих возникнуть при транспортировке, а также проверить полноту комплекта поставки. Категорически запрещается работать с неисправным инструментом.

Перед началом работы следует убедиться, что подошва надлежащим образом установлена и закреплена. Затем следует подключить к инструменту кабель электропитания. После этого кабель электропитания должен быть подключен к заземленной розетке электропитания (220–240 В перем., 50/60 Гц).

Для обеспечения максимальной производительности инструмента рекомендуется использовать его совместно с промышленным пылесосом Mirka и изделиями Mirka серии Net Sanding. Сочетание шлифовальных машин Mirka, изделий серии Net Sanding и промышленного пылесоса Mirka образует базовые решения компании Mirka для беспыльного шлифования.

Кабель электропитания шлифовальной машины подключается к розетке электропитания, расположенной в передней части пылесоса. Такая схема подключения позволяет использовать функцию автоматического включения пылесоса.

Эксплуатация

- Данный инструмент является ручным. Инструмент может использоваться в любом положении. Примечание. При включении инструмента возможна отдача.
- Удостовериться, что питание устройство отключено. Выбрать подходящий абразивный материал и закрепить его на диске-подошве. Удостовериться, что абразив надлежащим образом отцентрирован относительно подошвы. Для обеспечения оптимальной работы инструмента рекомендуется использовать его совместно с другими устройствами и принадлежностями компании Mirka.
- Включить шлифовальную машину, воспользовавшись кнопкой включения On/Off (рис. 1). В результате правый светодиодный индикатор шлифовальной машины будет светиться зеленым светом.
- Для запуска устройства нажать рычаг.
- Скорость вращения подошвы может регулироваться с помощью рычага в пределах от 5 000 об/мин до максимального установленного значения.
- Максимальное значение скорости вращения может быть установлено с помощью кнопок grt+ и grt- (см. рис. 1). Допустимые значения: 5 000, 6 000, 7 000, 7 500, 8 000, 9 000 и 10 000 об/мин.
- В конструкции устройства предусмотрены два режима регулирования скорости. В режиме по умолчанию скорость линейно регулируется с помощью рычага. В альтернативном режиме поддерживается максимальное установленное значение скорости. Переключение между режимами осуществляется путем одновременного нажатия кнопок grt+ и grt-.
- Перед началом шлифования необходимо поместить инструмент на обрабатываемую поверхность и лишь затем включить его. По завершении шлифования следует вначале убрать инструмент с обрабатываемой поверхности и лишь затем отключить его.
- После окончания работ следует отключить устройство путем нажатия кнопки включения On/Off. В результате правый светодиодный индикатор шлифовальной машины погаснет.

Функция Bluetooth

В конструкции устройства предусмотрена возможность использования технологии обмена данными Bluetooth® с низким энергопотреблением. Благодаря этому шлифовальная машина может устанавливать связь с приложением App, что позволяет расширить перечень ее функций. Более подробные сведения о функциях приложения App и его наличии в какой-либо стране представлены на сайте www.mirka.com.

Для включения функции Bluetooth необходимо выполнить перечисленные ниже действия:

1. Подключить устройство к сети электропитания.
2. Нажав и удерживая кнопку «grt+» устройства, включить его электропитание, для чего нажать кнопку On/Off.
3. После включения Bluetooth левый светодиодный индикатор устройства загорится зеленым светом.
4. Для выключения Bluetooth отключить шлифовальную машину от сети электропитания.

ПРИМЕЧАНИЕ. Если приложение App не установлено или отсутствует в данной стране, включение Bluetooth будет невозможно.

Название и логотип Bluetooth® являются зарегистрированными товарными знаками, принадлежащими компании Bluetooth SIG, Inc. Любое их использование компанией Mirka Ltd осуществляется по лицензии. Прочие товарные знаки являются собственностью их владельцев.

Техническое обслуживание



Перед началом технического обслуживания устройства необходимо отсоединить кабель питания устройства.
Запрещается использовать неоригинальные запчасти.

Замена подошвы

Подошва крепится восемью винтами.

A = 8 mm (только для модели 70 × 198 mm)

B = 16 mm

Демонтаж

1. Перевернуть инструмент.
2. Удалить четыре винта А.
3. Удалить четыре винта В.
4. Снять подошву.

Монтаж

1. Установить новую подошву.
2. Завинтить четыре винта А.
3. Завинтить четыре винта А.
4. Затянуть все восемь винтов.

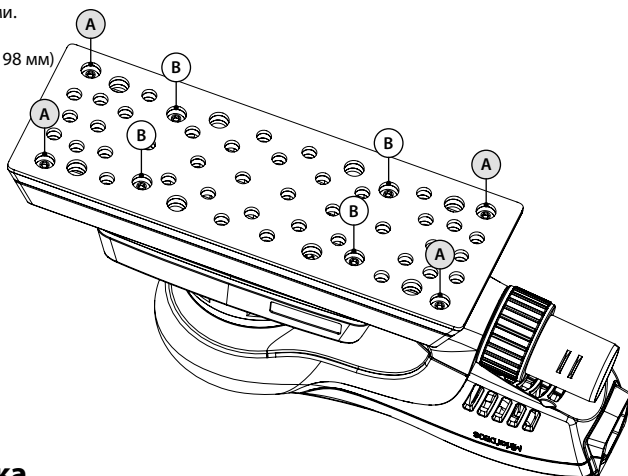

Защитная прокладка

Защитные прокладки компании Mirka предназначены для предотвращения износа и разрыва подошвы в ходе интенсивного и продолжительного шлифования с использованием сетчатых абразивных материалов. Защитные прокладки позволяют снизить затраты, связанные с процессом шлифования. Прокладки устанавливаются между подошвой и шлифовальной полоской, и должны регулярно заменяться. Защитные прокладки позволяют увеличить срок службы подошвы.



<https://www.mirka.com/accessories/pad-savers/>



Прочее техническое обслуживание

Техническое обслуживание должно осуществляться персоналом, имеющим соответствующую квалификацию. Для обеспечения оптимального функционирования устройства и максимального уровня безопасности при работе с ним его техническое обслуживание должно выполняться в полномочном сервисном центре компании Mirka. Несоблюдение данного требования приведет к аннулированию гарантии производителя. Адрес ближайшего уполномоченного сервисного центра компании Mirka можно узнать в отделе послепродажного обслуживания компании или у ее дилера.

Устранение неисправностей

Неисправность	Возможная причина	Способ устранения
Правый светодиодный индикатор шлифовальной машины светится попеременно красным и зеленым светом	Напряжение в сети электропитания не соответствует требуемому	Подключить шлифовальную машину к сети электропитания, имеющей необходимое напряжение
При включении шлифовальной машины не загорается правый светодиодный индикатор	Вилки кабеля питания не вставлены надлежащим образом в гнездо шлифовальной машины или в электрическую розетку	Вставить вилки надлежащим образом
Правый светодиодный индикатор шлифовальной машины светится красным светом. Скорость вращения подошвы в процессе работы упала до 5 000 об/мин	Перегрев шлифовальной машины. Перегрузка в течение длительного времени	Снизить нагрузку на некоторое время. В результате скорость вращения возрастет до нормального значения
Правый светодиодный индикатор шлифовальной машины светится красным светом. Скорость вращения подошвы упала незначительно	Перегрузка в течение короткого времени	Использовать устройство с меньшей нагрузкой. В результате цвет правого светодиодного индикатора изменится на зеленый
Вращение шлифовальной машины остановлено, правый светодиодный индикатор светится красным светом	Шлифовальная машина переключилась в безопасный режим вследствие перегрева.	Дождаться охлаждения шлифовальной машины.

Утилизация



ОПАСНО!

Указания по утилизации вышедшего из строя оборудования. Утилизируемый механический инструмент необходимо сделать непригодным к эксплуатации, для чего следует отрезать кабель электропитания. Только для стран ЕС. Запрещается утилизировать электрические инструменты вместе с бытовыми отходами. Согласно директивам ЕС 2002/95/EC, 2012/19/EU и 2003/108/EC об утилизации электрического и электронного оборудования, а также соответствующим им законам стран ЕС, электрические инструменты с выработанным ресурсом должны собираться отдельно и отправляться в центр переработки отходов, соответствующий требованиям природоохранных нормативов.

Izjava o skladnosti

<p>Mirka Ltd, 66850 Jeppo, Finska</p> <p>S polno odgovornostjo izjavljamo, da sta električna rotacijska brusilnika Mirka® DEOS 353, DEOS 383, DEOS 663 z 10.000 vrt/min (glejte "Tehnični podatki" za določen model), na katera se nanaša ta izjava o skladnosti, v skladu z naslednjimi standardi ali drugimi normativnimi dokumenti: EN 60745-1: 2006, EN 60745-2-4:2002 + A1, EN 55014-1: 2006 + A1:2009 + A2 2011, EN 55014-2:2015, EN 61000-3-2:2014, EN 61000-3-3:2013, EN 300 328 V2.1.1, EN 301 489-1 V2.1.1, EN 301 489-17 V3.1.1 v skladu s predpisi 2006/42/ES, 2011/65/EU, 2014/53/EU.</p>		
<p>Jeppo 10. 02. 2019</p> <p>Kraj in datum izdaje</p>	 <p>Podjetje</p>	 <p>Stefan Sjöberg, izvršni direktor</p>
<p>Navodila za uporabo vključujejo:</p> <p>Pogled v razstavljenem stanju, Seznam delov, Izjava o skladnosti, Pomembno, Opozorilo, Pozor, Dodatna varnostna opozorila, Tabela tehničnih podatkov, Podatki o hrup in tresljajih, Pravilna uporaba orodja, Delovne postaje, Kako začeti z uporabo, Navodila za uporabo, Bluetooth, Vzdrževanje, Zamenjava podložne blazinice, Ščitnik blazinic, Dodatni servis, Navodila za odpravljanje težav, Podatki o odlaganju.</p>	<p>Proizvajalec /dobavitelj</p> <p>Mirka Ltd 66850 Jeppo, Finska Tel.: +358 20 760 2111 Faks: +358 20 760 2290 www.mirka.com</p>	

Prevod originalnih navodil. Pridržujemo si pravico do sprememb teh navodil brez predhodnega obvestila.

Pomembno

Pred namestitvijo, uporabo ali vzdrževanjem tega orodja natančno preberite ta varnostna navodila in navodila za uporabo. Shranite ta navodila na varnem in dostopnem mestu.

Obvezna osebna varnostna oprema



Preberite navodila
za uporabo



Uporabljajte
zaščitna očala



Uporabljajte
zaščito za ušesa



Uporabljajte
zaščitne
rokavice



Uporabljajte
zaščito za
obraz



Opozorilo: Potencialno nevarne razmere, ki lahko povzročijo smrt ali resne poškodbe in/ali materialno škodo.
Pozor: Potencialno nevarne razmere, ki lahko povzročijo manjše poškodbe in/ali materialno škodo.

Preberite in upoštevajte

- Okvirna direktiva o varnosti in zdravju pri delu, del 1910, OSHA 2206, na voljo pri: Superintendent of Documents; Government Printing Office; Washington DC 20402
- Državni in lokalni predpisi

OPOZORILO

- Med uporabo orodja vedno nosite obvezno osebno varnostno opremo v skladu z navodili proizvajalca in lokalnimi/nacionalnimi standardi.
- Električno varnost orodja zagotavljajo samo originalne Mirkine podložne blazinice.
- Ne uporabljajte električnega orodja, če ste utrujeni ali pod vplivom drog, alkohola ali zdravil.
- Preberite varnostni list (Materials Safety Data Sheet - MSDS) za delovno površino.
- Uporabite orodje s funkcijo odsesavanja prahu. Ustrezna enota za odsesavanje prahu enota zmanjša emisije nevarnih prahov.
- Ne segajte predaleč. Upravljalca mora vedno stati na varnem mestu z močnim oprijemom in stabilno oporo na trdnih tleh.
- Ne nosite ohlapnih oblačil ali nakita. Pazite, da se z lasmi, oblačili in rokavicami ne približujete premikajočim se delom. Ohlapne obleke, nakit ali dolgi lasje se lahko zataknejo v premikajoče se dele.
- Če občutite fizično nelagodje v rokah/zapestju, prenehajte z delom in poiščite zdravniško pomoč. Do poškodb rok, zapestja in ramen lahko pride zaradi ponavljajočega dela, gibov in prekomerne izpostavljenosti tresljamem.
- Ne uporabljajte električnega orodja v eksplozivno ogroženih okoljih, kot je na primer v bližini vnetljivih tekočin, plinov in prahu. Električna orodja ustvarjajo iskre, ki lahko povzročijo vžig prahu ali plinov.

POZOR

- Vzdržujte delovni prostor čist in dobro osvetljen.
- Vedno preverite, da je kos, ki ga želite zbrusiti, trdno pritrjen.
- Pred zamenjavo brusilnega sredstva izključite vir napajanja. Prepričajte se, da je brusilno sredstvo popolnoma usrediščeno in čvrsto pritrjeno na hrbtni strani podložne blazinice.
- Otroci in drugi ljudje se ne smejo zadrževati v bližini orodja med njegovim delovanjem. Zaradi motenj lahko izgubite nadzor nad orodjem.
- Vedno pazite na varnost pri delu. Nikoli ne prenašajte, shranjujte ali pustite orodje, ki je priključeno na vir napajanja, brez nadzora.
- Med uporabo se z rokami ne dotikajte blazinice.

Dodatna varnostna opozorila

- Pred uporabo tega orodja preberite vsa navodila. Vsi upravljalci morajo biti popolnoma usposobljeni za pravilno in varno uporabo tega orodja.
- Vsa vzdrževalna dela mora opraviti usposobljeno osebje. Za servisiranje se obrnite na pooblaščen servisni center podjetja Mirka.
- Vedno uporabite orodja z napravo na diferenčni tok (RCD) z ocenjenim diferenčnim tokom 30 mA ali manj.
- Omrežna vtičnica in konektor so spojniki aparatov, ki niso v skladu s standardom IEC. Uporabljajte samo originalni Mirkin napajalni kabel. Mirkin napajalni kabel lahko kupite pri vašem pooblaščenem prodajalcu podjetja Mirka.
- Redno preverjajte obrabo naprave, podložne blazinice, napajalnega kabla in nastavkov.
- Vsak dan očistite in zamenjajte zbiralno vrečo naprave za odsesavanje prahu. Prah je lahko zelo vnetljiv. Čiščenje ali zamenjava vrečke zagotavlja tudi optimalno delovanje.
- Vedno preverite, da specifikacije električnega orodja ustrezajo viru napajanja (V, Hz).
- Če se zdi, da naprava ne deluje pravilno, nemudoma prenehajte z uporabo in se dogovorite za servis in popravilo.

Tehnični podatki

Mirka® DEOS	353CV	383CV	Delta 663CV
Moč	250 W	250 W	250 W
Napetost električnega omrežja	220–240 V AC	220–240 V AC	220–240 V AC
Hitrost	5000–10.000 št. vrt./min	5000–10.000 št. vrt./min	5000–10.000 št. vrt./min
Nihajni krog	3,0 mm (1/8")	3,0 mm (1/8")	3,0 mm (1/8")
Velikost podložne blazinice	81 × 133 mm (3 × 5")	70 × 198 mm (3 × 8")	100 × 150 × 150 mm (4 × 6 × 6")
Teža	0,97 kg (2,1 lbs)	1,0 kg (2,2 lbs)	0,97 kg (2,1 lbs)
Stopnja zaščite	I	I	I

Podatki o hrup in tresljajih

Izmerjene vrednosti so določene v skladu s standardom EN 60745.

Mirka® DEOS	353CV	383CV	Delta 663CV
Raven zvočnega tlaka (L_{pA})	69 dB(A)	71 dB(A)	68 dB(A)
Raven zvočne moči (L_{WA})	80 dB(A)	82 dB(A)	79 dB(A)
Merilna negotovost zvoka K	3,0 dB	3,0 dB	3,0 dB
Vrednost emisije tresljajev a_n^*	2,6 m/s ²	2,6 m/s ²	2,6 m/s ²
Negotovost emisij tresljajev K*	1,5 m/s ²	1,5 m/s ²	1,5 m/s ²

Pridružujemo si pravico do spremembe specifikacij brez predhodnega obvestila. Ponudba modela se lahko razlikuje glede na trg.

* V tabeli navedene vrednosti so določene v laboratorijskih preizkusih v skladu z navedenimi pravilnik in standardi ter ne zadostujejo za oceno tveganja. Izmerjene vrednosti na določenem delovnem mestu so lahko višje od navedenih vrednosti. Vrednosti dejanske izpostavljenosti in stopnja tveganja ali škode za posameznika se razlikujejo za vsako posamezno situacijo in so odvisni od okolice, načina upravljanja strojev, obdelave določenega materiala, zasnove delovne postaje ter čas izpostavljenosti in fizično pripravljenost uporabnika. Podjetje Mirka Ltd ne prevzema nikakršne odgovornosti za posledice uporabe navedenih vrednosti namesto vrednosti dejanske izpostavljenosti za nobeno individualno oceno tveganja.

Dodatne informacije o varnosti in zdravju pri delu lahko dobite na naslednjih spletnih mestih:
<https://osha.europa.eu/en> (Evropa) ali <http://www.osha.gov> (ZDA)

Pravilna uporaba orodja

Ta brusilnik je zasnovan za brušenje vseh vrst materialov, tj. kovin, lesa, kamna, plastike itd., z brusilnimi sredstvi za ta namen. Brez posvetovanja s proizvajalcem ali pooblaščenim dobaviteljem brusilnika ne uporabljajte za druge namene, ki niso določeni. Uporabljajte samo originalne Mirkine podložne blazinice, ki so zasnovane za optimalno učinkovitost. Druge podložne blazinice lahko zmanjšajo učinkovitost in povečajo tresljaje. Hladilni zračniki na ohišju morajo biti čisti in brez ovir, da zagotavljajo kroženje zraka. Popravila lahko izvaja samo pooblaščen servisni center.

Delovne postaje

Orodje deluje kot ročno orodje. Vedno je priporočljivo, da orodje uporabljate, ko stojite na trdnih tleh. Lahko je v katerem koli položaju, vendar mora biti upravljalca pred takšno uporabo na varnem položaju z dobrim oprijemom in oporo za noge ter mora upoštevati, da lahko pride do sunka brusilnika. Glejte poglavje „Navodila za uporabo“.

Kako začeti z uporabo

Pri razpakiranju orodja preverite, da je nedotaknjeno, popolno in ni bilo poškodovano med transportom. Nikoli ne uporabite poškodovane naprave.

Pred uporabo se prepričajte, da je podložna blazinica pravilno nameščena in privita. Priklopite napajalni kabel na brusilnik. Priklopite napajalni kabel na ozemljeno vtičnico (220–240 VAC, 50/60 Hz).

Če želite, da deluje orodje z največjo močjo, priporočamo uporabo Mirkine naprave za odsesavanje prahu in Mirkine mrežaste izdelke za brušenje. Kombinacija Mirkinih brusilnikov, mrežastih izdelkov za brušenje in naprave za odsesavanje prahu predstavlja osnovo za Mirkine rešitve za brezprašno brušenje.

Napajalni kabel iz brusilnika je priklopljen na električno omrežje na sprednji strani naprave za odsesavanje prahu. Če napajalni kabel brusilnika priključite na izhod naprave za odsesavanje prahu, lahko uporabite funkcijo samodejnega zagona naprave za odsesavanje prahu.

Navodila za uporabo

- Orodje deluje kot ročno orodje. Orodje lahko uporabljate v katerem koli položaju. Opomba! Ob zagonu lahko pride do sunka brusilnika.
- Preverite, da je brusilnik izklopljen. Izberite ustrezno brusilno sredstvo in ga pritrdite na podložno blazinico. Prepričajte se, da je brusilno sredstvo usredinjeno na podložni blazinici. Za optimalno delovanje priporočamo uporabo tega izdelka z drugimi Mirkinimi izdelki in pripomočki.
- Brusilnik vključite s pritiskom na tipko vklop/izklop, slika 1. Indikator LED brusilnika (desno) sveti zdaj zeleno.
- Brusilnikom lahko zdaj zaženete, če pritisnete ročico.
- S prilagajanjem položaja ročice lahko nastavite hitrost na od 5000 do največjega št. vrt./min.
- Največje št. vrt./min lahko nastavite s pritiskom na tipki za povečanje št. vrt./min (+) ali znižanje št. vrt./min (–), slika 1. Št. vrt./min lahko nastavite v korakih po 5000, 6000, 7000, 7500, 8000, 9000 in 10.000 št. vrt./min.
- Orodje ima dva načina upravljanja hitrosti. V privzetem načinu nastavljate hitrost linearno s spreminjanjem položaja ročice. V drugem načinu ostane hitrost nespremenjena pri nastavljenem največjem št. vrt./min, ko je naprava deluje. Če hkrati pritisnete tipki za povečanje in znižanje števila vrtljajev, orodje preklaplja med obema načinoma upravljanja.
- Pri brušenju orodje vedno postavite na delovno površino pred vklopom orodja. Pred zaustavitvijo orodja ga vedno umaknite z delovne površine.
- Ko končate z brušenjem, brusilnik izklopite s pritiskom na tipko vklop/izklop. Indikator LED brusilnika (desno) je zdaj ugasnen.

Bluetooth

To orodje je opremljeno z varčno tehnologijo Bluetooth® in jo lahko povežete z aplikacijo, ki omogoča dostop do dodatnih funkcij orodja. Več informacij o funkcijah aplikacije in njeni razpoložljivosti v vaši državi najdete na www.mirka.com.

Postopek vklopa tehnologije Bluetooth na napravi Mirka® DEOS:

1. Priklopite napajalni kabel v omrežno vtičnico.
2. Med vklopom/izklopom orodja z gumbom vklop/izklop pridržite gumb rpm+.
3. Leva LED-luč posveti (zeleno), kar pomeni, da je tehnologija Bluetooth vklopljena.
4. Tehnologija Bluetooth se izklopi, ki je orodje izključeno iz omrežne vtičnice.

OPOMBA! Če aplikacija ni nameščena ali ni na voljo v vaši državi, tehnologije Bluetooth ni mogoče vklopiti.

Beseda in logotipi blagovne znamke Bluetooth® so registrirane blagovne znamke in so v lastni družbe Bluetooth SIG, Inc., vsaka uporaba teh znamk s strani družbe Mirka Ltd pa je urejena z licencami. Druge blagovne znamke in trgovska imena so v lasti njihovih lastnikov.

Vzdrževanje



Pred vzdrževalnimi deli vedno izklopite napajanje.
Uporabljajte samo originalne Mirkine nadomestne dele.

Zamenjava podložne blazinice

Podložne blazinice so pritrjene z 8 vijaki.

A = 8 mm (samo pri 70 × 198 mm)

B = 16 mm

Odstrani

1. Obrnite orodje navzdol.
2. Odstranite 4 vijake (A).
3. Odstranite 4 vijake (B).
4. Odstranite podložne blazinice.

Namesti

1. Namestite novo blazinico.
2. Namestite 4 vijake (B).
3. Namestite 4 vijake (A).
4. Na koncu privijte vseh 8 vijakov.

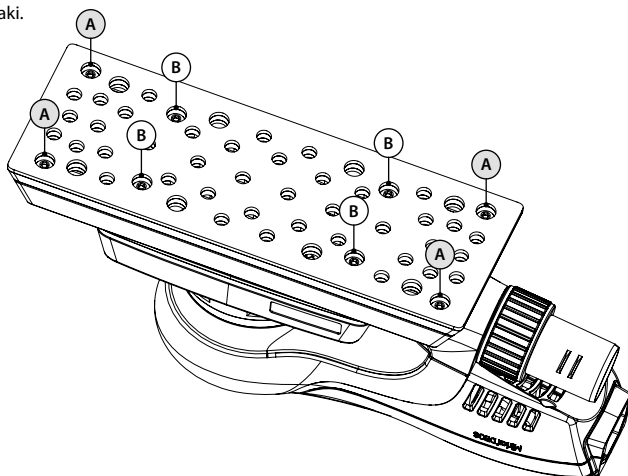

Ščitnik blazinic

Mirkini ščitniki blazinic so namenjeni zaščiti podložne blazinice pred obrabo pri agresivnem in neprekinjenem brušenju z mrežastimi izdelki. Ti cenovno ugodni ščitniki blazinic so nameščeni med podložno blazinico in brusnim trakom ter jih je treba redno menjavati. Ščitniki blazinic podaljšajo življenjsko dobo podložni blazinici.

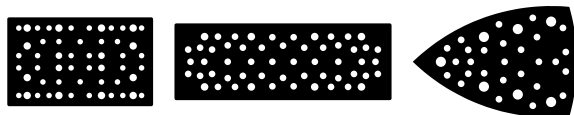

<https://www.mirka.com/accessories/pad-savers/>



Dodatni servis

Servisiranje mora vedno izvesti usposobljeno osebje. Če želite ohraniti veljavnost garancije za orodje in zagotoviti njegovo optimalno varnost in delovanje, mora servis izvesti Mirkin pooblaščen servisni center. Za lokalni Mirkin pooblaščen servisni center se obrnite na Mirkino službo za pomoč strankami ali Mirkinega pooblaščenega prodajalca.

Navodila za odpravljanje težav

Težava	Možen vzrok	Rešitev
Indikator LED brusilnika (desno) utripa rdeče in zeleno.	Priključen je v omrežno vtičnico z napačno napetost.	Brusilnik priključite v omrežno vtičnico, ki ustreza nazivni napetosti orodja.
Indikator LED brusilnika (desno) se ne prižge ob vklopu.	Napajalni kabel ni pravilno priključen v brusilnik ali omrežno vtičnico.	Priključite ga pravilno.
Indikator LED brusilnika (desno) sveti rdeče in brusilnik se med brušenjem upočasni na 5000 št. vrt./min.	Temperatura v brusilniku je previsoka. Prezahtevna dolgotrajna obremenitev.	Za nekaj časa zmanjšajte obremenitev na brusilnik in brusilnik bo znova pospešil delovanje.
Indikator LED brusilnika (desno) sveti rdeče in št. vrt./min je nekoliko zmanjšano.	Prezahtevna kratkotrajna obremenitev.	Uporabite lažjo obremenitev in indikator LED (desno) bo samodejno pričel svetiti zeleno.
Brusilnik je prenehal delovati in LED-luč (desno) sveti rdeče.	Orodje je v varnem načinu delovanja zaradi visoke temperature.	Počakajte, da se orodje ohladi.

Podatki o odlaganju



NEVARNOST

Navodila za odlaganje starih naprav. Odstranite odvečna električna orodja, ki niso uporabna, če odstranite napajalni kabel. Samo za države EU. Električnih orodij ne smete zavreči med gospodinjne odpadke. V skladu z evropskimi direktivami 2002/95/ES, 2012/19/EU in 2003/108/ES o odpadni električni in elektronski opreми in njihovim izvajanjem v skladu z veljavno nacionalno zakonodajo, je treba električna orodja z doseženo življenjsko dobo zbirati ločeno in jih odstraniti v okolju prijazen obrat za ponovno uporabo.

Izjava o usklađenosti

<p>Mirka Ltd, 66850 Jeppo, Finska prema sopstvenoj odgovornosti izjavljujemo da su proizvodi Mirka® DEOS 353, DEOS 383, DEOS 663 električne orbitalne brusilice brzine 10.000 o/min (pogledajte tabelu „Tehnički podaci“ za odgovarajući model) na koje se ova izjava odnosi usklađeni sa sledećim standardima ili drugim normativnim dokumentima: EN 60745-1: 2006, EN 60745-2-4:2002 + A1, EN 55014-1: 2006 + A1:2009 + A2 2011, EN 55014-2:2015, EN 61000-3-2:2014, EN 61000-3-3:2013, EN 300 328 V2.1.1, EN 301 489-1 V2.1.1, EN 301 489-17 V3.1.1 u skladu s propisima 2006/42/EZ, 2011/65/EU, 2014/53/EU.</p>		
<p>Jeppo 10.02.2019. Mesto i datum izdavanja</p>	<p>MIRKA Kompanija</p>	<p> Stefan Sjöberg, generalni direktor</p>
<p>Uputstva za rad obuhvataju sledeće: Crtež rasklopljenog uređaja, lista delova, izjava o usklađenosti, važno, upozorenje, oprez, dodatna bezbednosna upozorenja, tabela sa tehničkim podacima, informacije o buci i vibracijama, pravilna upotreba alatke, radne stanice, kako početi, uputstva za rad, Bluetooth, održavanje, zamena potporne podloge, štitnik podloge, dodatno servisiranje, vodič za otklanjanje problema, informacije o odlaganju.</p>	<p>Proizvođač / dobavljač Mirka Ltd 66850 Jeppo, Finska Tel. +358 20 760 2111 Faks +358 20 760 2290 www.mirka.com</p>	<p></p>

Prevod originalnih uputstava. Zadržavamo pravo na izmene ovog uputstva bez prethodnog obaveštenja.

Važno

Pažljivo pročitajte ova bezbednosna uputstva i uputstva za rad pre postavljanja, rada ili održavanja ove alatke. Čuvajte ova uputstva na bezbednom i lako dostupnom mestu.

Neophodna lična zaštitna oprema



Pročitajte uputstvo za rukovaoca



Nosite zaštitne naočare



Nosite zaštitu za uši



Nosite zaštitne rukavice



Nosite masku za lice



Upozorenje: Potencijalno opasna situacija koja može da dovede do smrtnog ishoda ili ozbiljne povrede i/ili oštećenja imovine.

Oprez: Potencijalno opasna situacija koja može da dovede do manje ili srednje ozbiljne povrede i/ili oštećenja imovine.

Pročitajte i primenite

- Opšti industrijski propisi za bezbednost i zdravlje, deo 1910, OSHA 2206, izdavač: Superintendent of Documents; Government Printing Office; Washington DC 20402
- Državni i lokalni propisi

UPOZORENJE

- Tokom upotrebe ove alatke uvek nosite propisanu ličnu zaštitnu opremu u skladu sa uputstvima proizvođača i lokalnim/nacionalnim standardima.
- Električna bezbednost alata je osigurana samo ako koristite originalne Mirka potporne podloge.
- Nemojte da koristite električnu alatku dok ste umorni ili pod uticajem droga, alkohola ili lekova.
- Pročitajte bezbednosni list materijala (MSDS) u vezi sa radnom površinom.
- Alatku koristite sa sistemom za izbacivanje prašine. Odgovarajuća jedinica za izbacivanje prašine smanjuje količinu opasne prašine.
- Nemojte da se previše istežete. Rukovalac mora uvek da stoji u bezbednom položaju, uz čvrst stisak i stajanje na tvrdj podlozi.
- Nemojte da nosite komotnu odeću niti nakit. Kosu, odeću i rukavice držite dalje od pokretnih delova. Pokretni delovi mogu da uhvate komotnu odeću, nakit ili dugačku kosu.
- Ako dođe do bilo kakve fizičke nelagodnosti u ruci/zglobu, prestanite sa radom i potražite pomoć lekara. Radnje koje se ponavljaju, pokreti i prekomerno izlaganje vibracijama mogu da dovedu do povrede šake, zgloba ili ruke.
- Nemojte da koristite električne alatke u okruženjima u kojima postoji opasnost od eksplozije, na primer u prisustvu zapaljivih tečnosti, gasova ili prašine. Električne alatke stvaraju varnice koje mogu da zapale prašinu ili isparenja.

OPREZ

- Radni prostor održavajte čistim i dobro osvetljenim.
- Uvek proverite da li je predmet obrade koji ćete brusiti čvrsto fiksiran na mestu.
- Uvek isključite napajanje pre zamene brusnog papira. Proverite da li je brusni papir savršeno centriran i pričvršćen za potpornu podlogu.
- Decu i prisutna lica držite na udaljenosti dok koristite električnu alatku. Ometanja mogu da dovedu do gubitka kontrole nad alatom.
- Uvek vodite računa o bezbednosti na radnom mestu. Nikada nemojte da nosite, odlažete niti da ostavljate alatku bez nadzora dok je povezana na izvor napajanja.
- Ruke držite dalje od podloge tokom upotrebe.

Dodatna bezbednosna upozorenja

- Pročitajte sva uputstva pre korišćenja ove alatke. Svi rukovaoci moraju da prođu kompletnu obuku u vezi sa pravilnom, bezbednom upotrebom za ovu alatku.
- Sve održavanje mora da obavlja obučeno osoblje. Ako je potrebno servisiranje, obratite se ovlašćenom servisnom centru kompanije Mirka.
- Uvek koristite alatke sa zaštitnim uređajem diferencijalne struje (RCD) sa nazivnom diferencijalnom strujom od 30 mA ili manje.
- Utičnica i priključak napajanja predstavljaju spojnice koje nisu IEC aparati. Koristite isključivo Mirka napojni kabl. Mirka napojni kabl možete kupiti od distributera kompanije Mirka.
- Redovno proveravajte alatku, potporna podlogu, kabl za napajanje i spojeve na znakove habanja.
- Svakodnevno čistite ili menjajte kesu za skupljanje prašine u sistemu za izbacivanje prašine. Prašina može da bude vrlo zapaljiva. Čišćenje ili zamena kese obezbeđuje optimalne performanse.
- Uvek proverite da li specifikacije električne alatke odgovaraju izvoru napajanja (V, Hz).
- Ako alatka počne neispravno da radi, odmah prestanite da je koristite i organizujte servisiranje i popravku.

Tehnički podaci

Mirka® DEOS	353CV	383CV	Delta 663CV
Snaga	250 W	250 W	250 W
Mrežni napon	220–240 V AC	220–240 V AC	220–240 V AC
Brzina	5.000–10.000 o/min	5.000–10.000 o/min	5.000–10.000 o/min
Krug	3,0 mm (1/8")	3,0 mm (1/8")	3,0 mm (1/8")
Veličina potporne podloge	81 × 133 mm (3 × 5")	70 × 198 mm (3 × 8")	100 × 150 × 150 mm (4 × 6 × 6")
Težina	0,97 kg (2,1 lbs)	1,0 kg (2,2 lbs)	0,97 kg (2,1 lbs)
Stepen zaštite	I	I	I

Informacije o buci i vibracijama

Vrednosti su merene prema EN 60745.

Mirka® DEOS	353CV	383CV	Delta 663CV
Nivo zvučnog pritiska (L_{pA})	69 dB(A)	71 dB(A)	68 dB(A)
Nivo zvučnog pritiska (L_{wA})	80 dB(A)	82 dB(A)	79 dB(A)
Nepreciznost merenja zvuka K	3,0 dB	3,0 dB	3,0 dB
Vrednost emisije vibracija a_h*	2,6 m/s ²	2,6 m/s ²	2,6 m/s ²
Nepreciznost emisije vibracija K*	1,5 m/s ²	1,5 m/s ²	1,5 m/s ²

Zadržavamo pravo na izmene specifikacija bez prethodnog obaveštenja. Asortiman modela može varirati u zavisnosti od tržišta.

- * Vrednosti navedene u tabeli predstavljaju vrednosti laboratorijskih ispitivanja u skladu sa navedenim zakonima i standardima i nisu dovoljne za procenu rizika. Vrednosti izmerene na određenom radnom mestu mogu da budu više od objavljenih vrednosti. Stvarne vrednosti izloženosti i količina rizika ili štete koju pojedinac može da iskusi, jedinstvene su za svaku situaciju i zavise od okruženja, načina na koji pojedinac rukuje mašinom, određenog materijala koji se obrađuje, konstrukcije radne stanice, kao i vremena izloženosti i fizičke kondicije korisnika. Kompanija Mirka Ltd ne prihvata odgovornost za posledice koje mogu nastati korišćenjem objavljenih vrednosti umesto stvarnih vrednosti izloženosti za bilo koju individualnu procenu rizika.

Ostale informacije o bezbednosti i zaštiti zdravlja na radnom mestu možete da pronađete na sledećim veb-lokacijama: <https://osha.europa.eu/en> (Evropa) ili <http://www.osha.gov> (SAD)

Pravilna upotreba alatke

Ova brusilica je namenjena za brušenje svih vrsta materijala, tj. metala, drva, kamena, plastike itd. pomoću brusnih papira namenjenih za tu svrhu. Nemojte da koristite ovu brusilicu ni za jednu drugu namenu, sem navedene, ako se niste prvo posavetovali sa proizvođačem ili njegovim ovlašćenim zastupnikom. Koristite isključivo originalne Mirka potporne podloge koje su dizajnirane za optimalne performanse. Druge potporne podloge mogu da umanje performanse i da povećaju količinu vibracija. Ventilacioni otvori za hlađenje na kućištu u svakom trenutku moraju biti čisti i slobodni kako bi se osiguralo kruženje vazduha. Sve popravke sme da obavlja isključivo ovlašćeni servisni centar.

Radne stanice

Alatka je namenjena da se koristi kao ručna alatka. Preporučuje se da alatku koristite samo kada stojite na čvrstom tlu. Alatka može da se koristi u svakom položaju, ali pre svake takve upotrebe rukovalac mora da zauzme bezbedan položaj, da čvrsto drži brusilicu i stabilno stoji. On mora biti svestan da može doći do neželjene reakcije brusilice usled obrtnog momenta. Pogledajte odeljak „Uputstva za rad“.

Kako početi?

Prilikom otpakivanja alatke proverite da li je čitava, kompletna i da nije oštećena tokom transporta. Nikada nemojte da koristite oštećenu alatku.

Pre upotrebe proverite da li je potporna podloga pravilno postavljena i zategnuta. Povežite kabl za napajanje i brusilicu. Povežite kabl za napajanje i utičnicu sa uzemljenjem (220–240 V AC, 50/60 Hz).

Kako biste izvukli maksimalnu snagu ove alatke preporučuje se da je koristite zajedno sa sistemom za izbacivanje prašine Mirka i Mirka Net proizvodima za brušenje. Kombinacija Mirka brusilica, proizvoda za mrežasto brušenje i Mirka sistema za izbacivanje prašine čini osnovu Mirka rešenja za brušenje bez prašine.

Kabl za napajanje brusilice se povezuje na izvor mrežnog napona na prednjoj strani sistema za izbacivanje prašine. Kada je kabl za napajanje brusilice povezan na utičnicu sistema za izbacivanje prašine, moguće je koristiti funkciju automatskog pokretanja na sistemu za izbacivanje prašine.

Uputstva za rad

- Alatka je namenjena da se koristi kao ručna alatka. Alatka može da se koristi u svakom položaju. Napomena! Može doći do neželjene reakcije brusilice usled obrtnog momenta.
- Osigurajte da brusilica bude isključena. Izaberite odgovarajući brusni papir i pričvrstite ga za potpornu podlogu. Proverite da li je brusni papir centriran na potpornoj podlozi. Za najbolje performanse preporučujemo da se ova alatka koristi sa drugim proizvodima i dodatnom opremom kompanije Mirka.
- Uključite brusilicu tako što ćete pritisnuti taster za uključivanje/isključivanje prikazan na slici 1. LED indikator brusilice (desni) će postati zelen.
- Sada možete da pokrenete brusilicu pritiskom na polugu.
- Promenom položaja poluge možete da podesite brzinu između 5.000 i maksimalnog broja obrtaja u minutu.
- Maksimalni broj obrtaja u minutu možete da podesite pritiskom na tastere RPM+ i RPM–, prikazane na slici 1. Broj obrtaja u minutu možete da podesite u koracima od 5.000, 6.000, 7.000, 7.500, 8.000, 9.000 i 10.000 o/min.
- Alatka ima dva režima kontrole brzine. U podrazumevanom režimu, brzina se može podešavati linearno promenom položaja poluge. U drugom režimu, brzina je fiksirana na podešeni maksimalni broj obrtaja kada alatka radi. Prebacivanje između dva režima upravljanja obavlja se istovremenim pritiskom na tastere RPM+ i RPM–.
- Prilikom brušenja, alatku uvek prvo postavite na radnu površinu pre nego što je pokrenete. Pre zaustavljanja, alatku uvek odmaknite od radne površine.
- Kada dovršite brušenje, isključite brusilicu pritiskom na taster za uključivanje/isključivanje. LED indikator brusilice (desni) će se isključiti.

Bluetooth

Ovaj alat je opremljen tehnologijom Bluetooth® male potrošnje i može da se poveže sa aplikacijom sa koje se može pristupiti dodatnim funkcijama alata. Više informacija o funkcijama aplikacije i o tome da li je dostupna u vašoj zemlji potražite na adresi www.mirka.com.

Aktivirajte Bluetooth na svom alatu Mirka® DEOS na sledeći način:

1. Povežite kabl za napajanje na mrežnu utičnicu.
2. Pritisnite i zadržite dugme rpm+ dok uključujete alat pomoću dugmeta za uključivanje/isključivanje.
3. Levi LED indikator će zasvetleti (zeleno) što ukazuje na to da je Bluetooth aktivan.
4. Bluetooth će se deaktivirati kada se alat odvoji od mrežne utičnice.

NAPOMENA! Ako aplikacija nije instalirana ili ako nije dostupna u vašoj zemlji, Bluetooth neće biti aktivan.

Reč i logotipovi Bluetooth® su registrovani zaštitni znakovi kompanije Bluetooth SIG, Inc. i svako korišćenje tih oznaka od strane kompanije Mirka Ltd obuhvaćeno je licencom. Drugi zaštitni znakovi i trgovački nazivi pripadaju svojim vlasnicima.

Održavanje



Uvek isključite iz napajanja pre održavanja!
Koristite isključivo originalne Mirka rezervne delove!

Zamena potporne podloge

Potporna podloga je fiksirana sa 8 zavrtnja.

A = 8 mm (samo kod verzije 70 × 198 mm)

B = 16 mm

Uklanjanje

1. Preokrenite alatku.
2. Uklonite 4 zavrtnja (A).
3. Uklonite 4 zavrtnja (B).
4. Uklonite potporna podlogu.

Postavljanje

1. Postavite novu podlogu.
2. Postavite 4 zavrtnja (B).
3. Postavite 4 zavrtnja (A).
4. Na kraju pritegnite svih 8 zavrtnja.

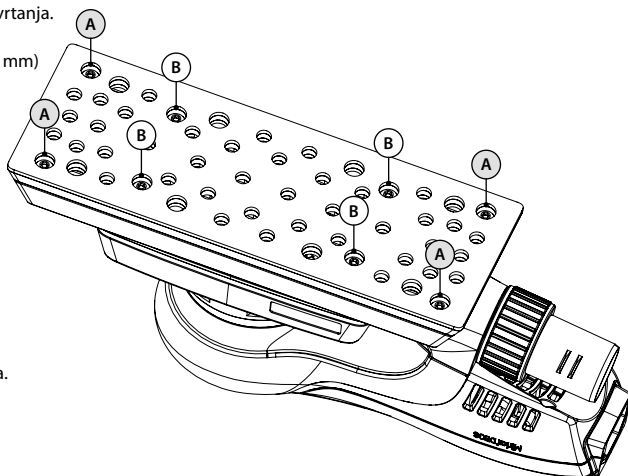

Štitnik podloge

Štitnici podloge kompanije Mirka su dizajnirani tako da štite potporna podlogu od trošenja i habanja, prilikom agresivnog i neprekidnog brušenja net proizvoda. Ove isplative štitnike podloga, koji se nalaze između potporna podloge i trake za brušenje, treba redovno menjati. Štitnici podloga produžavaju vek trajanja potporna podloge.



<https://www.mirka.com/accessories/pad-savers/>



Dodatno servisiranje

Servisiranje uvek mora da obavlja obučeno osoblje. Da biste garanciju na alatku održali važećom i obezbedili optimalnu bezbednost i funkcionisanje alatke, servisiranje mora da obavlja ovlašćeni servisni centar kompanije Mirka. Da biste pronašli lokalni ovlašćeni servisni centar kompanije Mirka, obratite se službi za korisničku podršku kompanije Mirka ili Mirka distributeru.

Vodič za otklanjanje problema

Simptom	Mogući uzrok	Rešenje
LED indikator brusilice (desni) treperi crveno i zeleno.	Povezan je na mrežnu utičnicu sa pogrešnim naponom.	Povežite brusilicu na mrežnu utičnicu koja odgovara nominalnom naponu alatke.
LED indikator brusilice (desni) ne svetli kada se brusilica uključi.	Kabl za napajanje nije pravilno priključen na brusilicu ili utičnicu električne mreže.	Priključite ga pravilno.
Prilikom brušenja, LED indikator brusilice (desni) svetli crveno, a brzina brusilice se smanjuje na 5.000 o/min.	Temperatura unutar brusilice je prevelika. Preveliko dugotrajno opterećenje.	Smanjite opterećenje brusilice na neko vreme i ona će se ponovo ubrzati.
LED indikator brusilice (desni) svetli crveno, a broj obrtaja je neznatno smanjen.	Preveliko kratkotrajno opterećenje.	Smanjite opterećenje i LED indikator (desni) će automatski postati zelen.
Brusilica se zaustavila i LED indikator (desni) svetli crveno.	Alat je u bezbednom režimu zbog visoke temperature.	Sačekajte dok se alat ne ohladi.

Informacije o odlaganju



OPASNOST

Informacije o odlaganju za stari uređaj. Nepotrebne alatke učinite nefunkcionalnim tako što ćete ukloniti kabl za napajanje. Samo za države EU. Ne odlažite električne alatke zajedno s kućnim otpadom. U skladu s direktivama EU 2002/95/EZ, 2012/19/EU i 2003/108/EZ o odlaganju električne i elektronske opreme i njihovoj primeni u skladu sa nacionalnim zakonima, električne alatke čiji je vek trajanja prošao moraju se prikupljati zasebno i odneti u ekološki kompatibilnu ustanovu za recikliranje.

Försäkran om överensstämmelse

<p>Mirka Ab, 66850 Jeppo, Finland försäkrar härmed att produkterna Mirka® DEOS 353, DEOS 383, DEOS 663 10 000 rpm elektrisk planslipmaskin (se tabellen "Tekniska data" för respektive modell), för vilken denna försäkran gäller, överensstämmer med följande standarder eller andra normativa dokument: EN 60745-1: 2006, EN 60745-2-4:2002 + A1, EN 55014-1: 2006 + A1:2009 + A2 2011, EN 55014-2:2015, EN 61000-3-2:2014, EN 61000-3-3:2013, EN 300 328 V2.1.1, EN 301 489-1 V2.1.1, EN 301 489-17 V3.1.1 i enlighet med förordningarna 2006/42/EG, 2011/65/EU, 2014/53/EU.</p>		
<p>Jeppo 2019-02-10</p> <p>Plats och datum för utfärdande</p>	 <p>Bolag</p>	 <p>Stefan Sjöberg, VD</p>
<p>Bruksanvisningen omfattar: Sprängskiss, Komponentlista, Försäkran om överensstämmelse, Viktigt, Varning, Observera, Extra säkerhetsföreskrifter, Tekniska data, Buller och vibrationer, Rätt användning av verktyget, Arbetsstationer, Börja använda verktyget, Bruksanvisning, Bluetooth, Underhåll, Byte av underlagsplatta, Pad Saver, Ytterligare service, Felsökningsguide, Återvinning.</p>	<p>Tillverkare/leverantör Mirka Ab 66850 Jeppo, Finland Tel. +358 20 760 2111 Fax +358 20 760 2290 www.mirka.com</p>	

Översättning av den ursprungliga bruksanvisningen. Vi förbehåller oss rätten att göra ändringar i manualen utan föregående meddelande.

Viktigt

Läs dessa säkerhets- och användarinstruktioner noggrant före installation, användning eller underhåll av verktyget. Förvara instruktionerna på ett säkert, men lätt åtkomligt, ställe.

Erforderlig personlig skyddsutrustning



Läs
bruksanvisningen



Använd
skyddsglasögon



Använd
hörselskydd



Använd
skyddshandskar



Använd
andningsmask



Varning: Potentiellt farlig situation som kan leda till allvarliga personskador eller dödsfall och/eller egendomsskador.

Observera: Potentiellt farlig situation som kan leda till lättare eller mindre personskador och/eller skador på utrustningen.

Läs igenom och följ

- General Industry Safety & Health Regulations, Part 1910, OSHA 2206, kan beställas via: Superintendent of Documents; Government Printing Office; Washington DC 20402, USA.
- Nationella och lokala bestämmelser.

VARNING

- Använd alltid erforderlig säkerhetsutrustning i enlighet med tillverkarens instruktioner och lokala/nationella bestämmelser.
- Verktygets elsäkerhet kan endast garanteras vid användning av Mirka underlagsplattor i originalutförande.
- Använd aldrig elverktyg när du är trött eller påverkad av droger, alkohol eller läkemedel.
- Läs igenom materialsäkerhetsdatabladet för den aktuella arbetsytan.
- Använd verktyget med dammsug. Passande dammsug minskar antalet farliga dammpartiklar.
- Sträck dig inte för långt. Användaren måste alltid stå i en säker position på ett stadigt underlag med ett fast grepp om maskinen.
- Använd inte löst sittande kläder eller smycken. Håll hår, kläder och handskar på säkert avstånd från rörliga delar. Löst sittande kläder, smycken eller långt hår kan fastna i verktyg med rörliga delar.
- Om dina händer/handleder domnar eller gör ont, sluta använda verktyget och uppsök läkare. Repetitiva arbetsställningar och rörelser samt överexponering för vibrationer kan orsaka skador på händer, handleder och armar.
- Använd inte elverktyg i explosiva miljöer där det förekommer brandfarliga vätskor, gaser eller dammpartiklar. Elverktyg genererar gnistor som kan antända damm eller ångor.

OBSERVERA

- Se till att arbetsområdet är rent och har tillräcklig belysning.
- Se till att arbetsstycket som ska slipas sitter fast ordentligt.
- Dra alltid ut strömkabeln innan du byter slipmaterial. Se till att slipmaterialet är centrerat och sitter fast ordentligt på underlagsplattan.
- Håll barn och åskådare på säkert avstånd vid användning av elverktyg. Distraktioner kan få dig att tappa kontrollen över verktyget.
- Tänk alltid på arbets säkerheten. Verktyget får aldrig bäras, förvaras eller lämnas utan uppsikt med strömkabeln ansluten.
- Håll händerna borta från underlagsplattan vid användning.

Extra säkerhetsföreskrifter

- Läs igenom alla instruktioner före användning av verktyget. Alla användare måste kunna använda verktyget och vara medvetna om säkerhetsföreskrifterna.
- Alla underhållsarbeten måste utföras av utbildad personal. För service, kontakta ett auktoriserat Mirka servicecenter.
- Se alltid till att det finns en jordfelsbrytare med en märkutlösningström på högst 30 mA installerad.
- Kontaktdonen för anslutning av strömkabeln är inte enligt IEC-standard. Endast originalströmkablar från Mirka får användas. Dessa strömkablar finns att köpa hos din Mirka-återförsäljare.
- Kontrollera regelbundet verktyg, underlagsplatta, strömkabel och anslutningar med avseende på slitage.
- Dammsugets uppsamlingspåse ska tömmas eller bytas ut varje dag. Damm kan vara extremt brandfarligt. Tömning eller byte av påsen garanterar dessutom en optimal prestanda.
- Se alltid till att elnätet motsvarar specifikationerna på elverktyget (V, Hz).
- Om verktyget inte fungerar som det ska, stäng genast av det och lämna in det på service eller reparation.

Tekniska data

Mirka® DEOS	353CV	383CV	Delta 663CV
Effekt	250 W	250 W	250 W
Nätspänning	220–240 VAC	220–240 VAC	220–240 VAC
Hastighet	5 000–10 000 varv/min.	5 000–10 000 varv/min.	5 000–10 000 varv/min.
Oscillering	3,0 mm (1/8")	3,0 mm (1/8")	3,0 mm (1/8")
Underlagsplattans storlek	81 × 133 mm (3 × 5")	70 × 198 mm (3 × 8")	100 × 150 × 150 mm (4 × 6 × 6")
Vikt	0,97 kg (2,1 lbs)	1,0 kg (2,2 lbs)	0,97 kg (2,1 lbs)
Skyddsklass	I	I	I

Buller och vibrationer

Värdena är uppmätta enligt EN 60745.

Mirka® DEOS	353CV	383CV	Delta 663CV
Ljudtrycksnivå (L_{pA})	69 dB(A)	71 dB(A)	68 dB(A)
Ljudeffektnivå (L_{WA})	80 dB(A)	82 dB(A)	79 dB(A)
Buller mättolerans (K-faktor)	3,0 dB	3,0 dB	3,0 dB
Vibrationsvärde a_n^*	2,6 m/s ²	2,6 m/s ²	2,6 m/s ²
Vibrationer mättolerans (K-faktor)*	1,5 m/s ²	1,5 m/s ²	1,5 m/s ²

Specifikationerna kan komma att ändras utan föregående meddelande. Modellutbudet kan variera mellan olika marknader.

- * Värdena som anges i tabellen har uppmätts vid laboratorietester i enlighet med angivna koder och standarder och bör inte användas för riskbedömning. Värden som mäts på enskilda arbetsplatser kan vara högre än de angivna värdena ovan. De faktiska exponeringsvärdena och skaderiskerna som en enskild användare utsätts för är unika och beror på hur personen arbetar, arbetsmaterialet och utformningen av arbetsplatsen, liksom på exponeringstiden och användarens fysiska tillstånd. Mirka Ab ansvarar inte för konsekvenser av att de angivna värdena används i stället för de faktiska exponeringsvärdena vid en enskild riskbedömning.

Ytterligare information om arbetshälsa och arbetssäkerhet finns på följande webbplatser:
<https://osha.europa.eu/en> (Europa) eller <http://www.osha.gov> (USA)

Rätt användning av verktyget

Denna slipmaskin är avsedd för slipning av alla slags material, t.ex. metall, trä, sten, plast etc. med slipmaterial speciellt utformade för dessa ändamål. Använd inte slipmaskinen för andra ändamål än de specificerade, utan att först rådfråga tillverkaren eller tillverkarens auktoriserade leverantör. Använd endast Mirkas underlagsplattor som är konstruerade för att ge optimal prestanda. Underlagsplattor av andra fabrikat kan ge sämre prestanda och öka vibrationsnivån. För att garantera en tillräcklig luftcirkulation ska kylsystemet för luftintag alltid hållas rent och fritt från blockeringar. Reparationsarbeten får endast utföras av ett auktoriserat servicecenter.

Arbetsstationer

Verktyget ska användas som handverktyg. Användaren bör alltid stå på ett stadigt underlag. Innan slipmaskinen startas måste användaren befinna sig i en säker position på ett stadigt underlag med ett fast grepp om maskinen samt vara medveten om att det kan uppstå en momentreaktion vid uppstarten. Se avsnittet "Bruksanvisning".

Börja använda verktyget

När du packar upp verktyget, kontrollera att det är komplett och fritt från transportskador. Använd aldrig ett skadat verktyg.

Innan du börjar använda det, kontrollera att underlagsplattan är korrekt monterad och väl åtdragen. Anslut strömkabeln till slipmaskinen. Anslut andra änden till ett jordat uttag (220–240 V AC, 50/60 Hz).

För att kunna utnyttja detta verktyg till fulla rekommenderar vi att det kombineras med Mirkas dammsugare samt Mirkas nätslipningsprodukter. Kombinationen av Mirkas slipmaskiner, nätslipningsprodukter och dammsugare ligger till grund för Mirkas dammfria sliplösningar.

Strömkabeln från slipmaskinen ansluts till uttaget på dammsugarens front. Genom att ansluta slipmaskinens strömkabel till uttaget på dammsugaren kan dammsugarens autostartfunktion utnyttjas.

Bruksanvisning

- Verktyget ska användas som handverktyg. Det kan användas i valfri position. Obs! Slipmaskinen kan utveckla reaktionskrafter när den startas.
- Se till att slipmaskinen är avstängd. Välj ett lämpligt slipmaterial och fäst det på underlagsplattan. Se till att slipmaterialet är centrerat på underlagsplattan. För optimal prestanda rekommenderar vi att verktyget används i kombination med Mirkas övriga produkter och tillbehör.
- Slå på slipmaskinen genom att trycka på On-/Off-knappen, se figur 1. Slipmaskinens LED-lampa (höger) lyser nu grönt.
- Slipmaskinen kan nu startas genom att man trycker på reglaget.
- Hastigheten kan justeras mellan 5 000 rpm och maximalt varvtal med hjälp av reglaget.
- Det maximala varvtalet kan justeras genom att trycka på rpm+ eller rpm–, se figur 1. Varvtalet kan justeras i steg om 5 000, 6 000, 7 000, 7 500, 8 000, 9 000 och 10 000 rpm.
- Det finns två sätt att justera verktygets hastighet. I standardinställningen kan hastigheten justeras linjärt med hjälp av reglaget. I den andra inställningen är hastigheten fastställd till maximalt inställt varvtal när verktyget är igång. Om man trycker in rpm+ och rpm– samtidigt pendlar verktyget mellan de två inställningsalternativen.
- Placera alltid verktyget på arbetsytan innan du startar det. Ta alltid bort verktyget från arbetsytan innan du stänger av det.
- När du har slipat klart, stäng av slipmaskinen genom att trycka på On-/Off-knappen. Slipmaskinens LED-lampa (höger) slocknar då.

Bluetooth

Detta verktyg är utrustat med Bluetooth® lågenergiteknik och kan kopplas till en app som ger tillgång till ytterligare funktioner. För mer information om appen och om den finns tillgänglig i ditt land, gå in på www.mirka.com.

Så här gör du för att aktivera Bluetooth på din Mirka® DEOS:

1. Anslut elkabeln till ett eluttag.
2. Tryck och håll inne rpm+–knappen samtidigt som du slår på verktyget med On-/Off-knappen.
3. Vänster LED-lampa (grön) tänds, vilket indikerar att Bluetooth är aktiverat.
4. Bluetooth avaktiveras när verktyget kopplas bort från eluttaget.

OBS! Om appen inte är installerad eller inte finns tillgänglig i ditt land, ska Bluetooth inte aktiveras.

Bluetooth® ordmärke och logotyp är registrerade varumärken som ägs av Bluetooth SIG, Inc. och all användning av dessa märken av Mirka Ab är licensbelagd. Andra varumärken och handelsnamn tillhör respektive innehavare.

Underhåll



Dra alltid ut strömkabeln före underhåll!
Använd endast originalreservdelar från Mirka!

Byte av underlagsplatta

Underlagsplattan är fäst med 8 skruvar.

A = 8 mm (endast på 70 × 198 mm)

B = 16 mm

Demontering

1. Vänd verktyget upp och ner.
2. Skruva ur de 4 skruvarna (A).
3. Skruva ur de 4 skruvarna (B).
4. Ta av underlagsplattan.

Montering

1. Sätt den nya plattan på plats.
2. Skruva i de 4 skruvarna (B).
3. Skruva i de 4 skruvarna (A).
4. Dra åt alla 8 skruvarna.

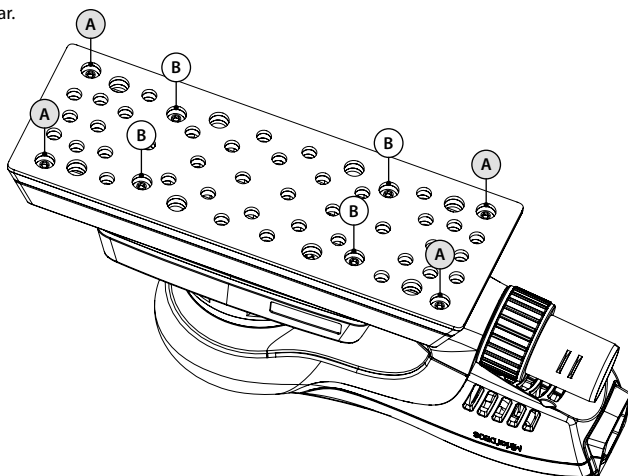

Pad saver

Mirkas pad saver är konstruerad för att skydda underlagsplattan från slitage vid aggressiv och kontinuerlig slipning med nätprodukter. Detta kostnadseffektiva tillbehör placeras mellan underlagsplattan och slipprensans och bör bytas ut med jämna mellanrum. En pad saver gör att underlagsplattan håller längre.

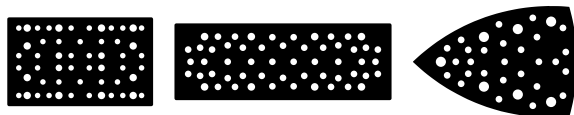

<https://www.mirka.com/accessories/pad-savers/>



Ytterligare service

Service ska alltid utföras av utbildad personal. För att verktygets garanti ska gälla och för att garantera en hög säkerhet och funktionalitet bör du anlita ett auktoriserat Mirka servicecenter. För information om närmaste auktoriserade Mirka servicecenter, kontakta Mirkas kundtjänst eller din Mirka-återförsäljare.

Felsökningsguide

Symptom	Möjlig orsak	Lösning
Slipmaskinens LED-lampa (höger) blinkar omväxlande rött och grönt.	Maskinen är ansluten till ett eluttag med fel nätspänning.	Använd ett eluttag som motsvarar maskinens nominella spänning.
Slipmaskinens LED-lampa (höger) lyser inte när den är påslagen.	Strömkabeln är inte korrekt ansluten till maskinen eller vägguttaget.	Anslut den korrekt.
Slipmaskinens LED-lampa (höger) lyser rött och slipmaskinen saktar ner till 5 000 rpm när man slipar.	Temperaturen är för hög inuti slipmaskinen. Långvarig överbelastning.	Sänk belastningen till dess att slipmaskinen återgår till inställd hastighet.
Slipmaskinens LED-lampa (höger) lyser rött och varvtalet sjunker något.	Kortvarig överbelastning.	Sänk belastningen och LED-lampan (höger) blir automatiskt grön igen.
Slipmaskinen har stannat och LED-lampan (höger) lyser rött.	Verktyget är i säkerhetsläge på grund av hög temperatur.	Vänta tills verktyget har svalnat.

Återvinning



FARA

Återvinning av uttjänta maskiner. Gör uttjänta elverktyg obrukbara genom att avlägsna strömkabeln. Endast för EU-länder. Kasta inte elverktyg med hushållsavfall! I enlighet med Europaparlamentets och rådets direktiv 2002/95/EG, 2012/19/EU och 2003/108/EG om avfall som utgörs av eller innehåller elektrisk eller elektronisk utrustning, och deras tillämpning i enlighet med nationell lag, måste elverktyg som tjänat ut samlas in separat och transporteras till en miljögodkänd återvinningsanläggning.

Uygunluk beyanı

<p>Mirka Ltd, 66850 Jeppo, Finlandiya bu beyanın ilgili olduğu Mirka® DEOS 353, DEOS 383, DEOS 663 10.000 devir/dakika Elektrikli Orbital Cilalama Makinesi (Bkz. belirli modele ilişkin "Teknik Özellikler" tablosu) ürünlerinin, aşağıdaki standartlar ve diğer normatif belgeler ile uyumlu olduğunu, sadece kendi sorumluluğunda olmak kaydı ile beyan eder: 2006/42/EC, 2011/65/EU, 2014/53/EU düzenlemeleri uyarınca EN 60745-1: 2006, EN 60745-2-4:2002 + A1, EN 55014-1: 2006 + A1:2009 + A2 2011, EN 55014-2:2015, EN 61000-3-2:2014, EN 61000-3-3:2013, EN 300 328 V2.1.1, EN 301 489-1 V2.1.1, EN 301 489-17 V3.1.1.</p>		
<p>Jeppo 10.02.2019</p> <p>Tanzim Yeri ve Tarihi</p>	<p>MIRKA</p> <p>Şirket</p>	<p></p> <p>Stefan Sjöberg, CEO</p>
<p>İşletim talimatları aşağıdakileri içermektedir: Parça şeması, Parça listesi, Uygunluk beyanı, Önemli, Uyarı, Dikkat, Ek güvenlik uyarıları, Teknik veriler tablosu, Gürültü ve titreşim bilgileri, Aletin doğru kullanımı, İş istasyonları, Başlatma, İşletim talimatları, Bluetooth, Bakım, Destek pedini değiştirme, Ped koruyucu, Diğer servis işlemleri, Sorun giderme kılavuzu, İmha bilgileri.</p>	<p>Üretici/Tedarikçi Mirka Ltd 66850 Jeppo, Finlandiya Tel: +358 20 760 2111 Faks: +358 20 760 2290 www.mirka.com</p>	<p></p>

Orijinal talimatların çevirisi. Bu kılavuzda ön bildirimde bulunmadan değişiklik yapma hakkını saklı tutarız.

Önemli

Bu aletin montaj, çalıştırma veya bakım işlemlerinden önce, bu güvenlik ve işletim talimatlarını dikkatle okuyun. Bu talimatları emniyetli, ulaşılabilir bir yerde muhafaza edin.

Gerekli kişisel koruyucu donanım



Kullanıcı kılavuzunu okuyun



Güvenlik gözlüklerini takın



Kulak koruyucuları takın



Güvenlik eldivenlerini takın



Yüz maskesini takın



Uyarı: Ölüm veya ciddi yaralanma ve/veya maddi zararla sonuçlanabilecek, potansiyel olarak tehlikeli durum.
Dikkat: Önemli veya hafif yaralanma ve/veya mülk hasarı ile sonuçlanabilecek, potansiyel olarak tehlikeli durum.

Lütfen okuyun ve uygulayın

- Genel Endüstri Sağlık ve Güvenlik Düzenlemeleri, Bölüm 1910, OSHA 2206; temin etmek için: Superintendent of Documents; Government Printing Office; Washington DC 20402
- Yerel ve ulusal düzenlemeler

UYARI

- Bu aletin kullanımı sırasında gerekli kişisel koruyucu güvenlik ekipmanlarını, her zaman üreticinin talimatları ve yerel/ulusal standartlara uygun şekilde kullanın.
- Aletin elektrik güvenliği sadece orijinal Mirka destekleme pedleri kullanılarak sağlanabilir.
- Yorgun olduğunuzda veya ilaç, alkol veya uyuşturucu madde etkisi altındayken elektrikli bir aleti kullanmayın.
- Çalışma yüzeyine ilişkin Malzeme Güvenliği Veri Sayfası'nı (MSDS) okuyun.
- Aleti, bir toz giderme sistemiyle birlikte kullanın. Uygun bir toz toplama ünitesi, tehlikeli tozları azaltacaktır.
- Uzanmayın. Operatör her zaman aleti sıkıca kavramış ve ayakları sabit bir zemine basar şekilde, emniyetli bir pozisyonda ayakta durmalıdır.
- Bol giysiler giymeyin veya sallanan, gevşek takılar takmayın. Saç, giysi ve eldivenleri hareketli parçalardan uzak tutun. Bol giysiler, sallanan takılar veya uzun saçlar hareketli parçalara takılabilir.
- Herhangi bir fiziksel el/bilek rahatsızlığı hissedildiğinde, çalışmayı bırakın ve tıbbi yardım alın. El, bilek ve kol yaralanmaları tekrarlanan çalışma, hareket ve titreşimlere aşırı maruz kalmaktan kaynaklanır.
- Elektrikli aletleri, örneğin yanıcı sıvı, gaz veya tozun bulunduğu patlayıcı ortamlarda çalıştırmayın. Elektrikli aletler, toz veya dumanı ateşleyebilecek kıvılcımlar oluşturur.

DİKKAT

- Çalışma alanını temiz tutun ve iyi aydınlatın.
- Zımparalanacak çalışma parçasının yerine sıkıca oturmuş olmasını mutlaka sağlayın.
- Zımparayı değiştirmeden önce, güç kaynağıyla bağlantısını mutlaka kesin. Zımparanın mükemmel şekilde ortalanmış ve destek pedine sıkıca oturmuş olmasına dikkat edin.
- Elektrikli bir aleti çalıştırırken, çocukların ve civardaki kişilerin yaklaşmasına izin vermeyin. Dikkatinizin dağılması, aracın kontrolünü kaybetmenize neden olabilir.
- İş güvenliğine her zaman büyük önem verin. Aleti güç kaynağına bağlı durumdayken kesinlikle taşımayın, depolamayın ya da denetimsiz bırakmayın.
- Kullanım sırasında ellerinizi destekten uzak tutun.

Ek güvenlik uyarıları

- Bu aleti kullanmadan önce tüm talimatları okuyun. Tüm operatörler bu aletin doğru, emniyetli şekilde kullanımı konusunda eksiksiz bir eğitim görmelidir.
- Tüm bakım çalışmaları eğitimli personel tarafından gerçekleştirilmelidir. Servis işlemleri için, yetkili bir Mirka servis merkezi ile irtibata geçin.
- Aleti her zaman 30 mA veya daha düşük nominal artık akıma sahip bir artık akım cihazı (RCD) ile birlikte çalıştırın.
- Güç kaynağı prizi ve konnektörü, IEC-dışı cihaz bağlayıcılarıdır. Sadece orijinal Mirka güç besleme kablosu kullanın. Mirka güç kaynağı kablosunu, Mirka Bayinizden satın alabilirsiniz.
- Aleti, destek pedini, güç kablosunu ve teçhizatı aşınmaya karşı düzenli aralıklarla kontrol edin.
- Toz toplama ünitesinin toplama torbasını her gün temizleyin veya değiştirin. Toz, kolayca tutuşabilir. Torbanın temizlenmesi veya yenilenmesi, optimum performans da sağlar.
- Elektrikli aletin teknik özelliklerinin, güç kaynağı ile uyumlu olmasına her zaman dikkat edin (V, Hz).
- Şayet alet arızalı izlenimi veriyorsa, aleti kullanmaya derhal son verin ve servis ve onarım için gerekli düzenlemeleri yapın.

Teknik veriler

Mirka® DEOS	353CV	383CV	Delta 663CV
Güç	250 W	250 W	250 W
Şebeke gerilimi	220–240 VAC	220–240 VAC	220–240 VAC
Hız	5.000–10.000 devir/dakika	5.000–10.000 devir/dakika	5.000–10.000 devir/dakika
Yörüngen	3,0 mm (1/8")	3,0 mm (1/8")	3,0 mm (1/8")
Destekleme pedinin ebadı	81 × 133 mm (3 × 5")	70 × 198 mm (3 × 8")	100 × 150 × 150 mm (4 × 6 × 6")
Ağırlık	0,97 kg (2,1 lbs)	1,0 kg (2,2 lbs)	0,97 kg (2,1 lbs)
Koruma derecesi	I	I	I

Gürültü ve titreşim bilgileri

Ölçülen değerler EN 60745 uyarınca belirlenmiştir.

Mirka® DEOS	353CV	383CV	Delta 663CV
Ses basıncı seviyesi (L_{pA})	69 dB(A)	71 dB(A)	68 dB(A)
Ses gücü seviyesi (L_{WA})	80 dB(A)	82 dB(A)	79 dB(A)
Ses ölçümü belirsizliği K	3,0 dB	3,0 dB	3,0 dB
Titreşim emisyon değeri a_h^*	2,6 m/s ²	2,6 m/s ²	2,6 m/s ²
Titreşim emisyon belirsizliği K*	1,5 m/s ²	1,5 m/s ²	1,5 m/s ²

Teknik özellikler ön-ihbarsız değiştirilebilir. Model serisi pazarlar arasında farklılıklar gösterebilir.

* Tabloda belirtilen değerler, belirtilen kural ve standartlara uyumlu laboratuvar testlerinden alınmıştır ve risk değerlendirmesi için yeterli değildir. Belirli bir iş yerinde ölçülen değerler, beyan edilen değerlerden daha yüksek olabilir. Fırlı maruziyet değerleri ve risk miktarı veya bireyin yaşadığı hasar, duruma özeldir ve çevreleyen ortama, bireyin çalışma şekline, işlenen belirli malzemeye, iş istasyonunun tasarımına ve kullanıcının maruziyet süresine ve fiziksel durumuna dayanır. Mirka Ltd herhangi bir bağımsız risk değerlendirmesinde fırlı maruziyet değerleri yerine beyan edilen değerleri kullanmanın doğurabileceği sonuçlara ilişkin herhangi bir sorumluluk üstlenmez.

Mesleki sağlık ve güvenlik bilgilerine ilişkin ayrıntılı veriler, aşağıdaki web sitelerinde mevcuttur:

<https://osha.europa.eu/en> (Avrupa) veya <http://www.osha.gov> (ABD)

Aletin doğru kullanımı

Bu zımpara makinesi metal, ahşap, taş, plastik, vb. her türlü malzemeyi, bu amaçla üretilen zımparaları kullanarak zımparalamak üzere tasarlanmıştır. Bu zımpara makinesini, üreticiye veya üreticinin yetkili satıcısına danışmadan, belirtilenler dışında herhangi bir amaçla kullanmayın. Sadece ideal performans için tasarlanmış orijinal Mirka destek pedlerini kullanın. Diğer destek pedleri, performans düşürebilir ve titreşimi artırabilir. Gövde üzerindeki soğutma hava delikleri temiz tutulmalı ve hava sirkülasyonunu sağlamak için tıkanıklıklardan arındırılmış olmalıdır. Onarım çalışmaları sadece yetkili bir servis merkezi tarafından yürütülmelidir.

İş istasyonları

Alet, bir el aleti olarak kullanılmak üzere tasarlanmıştır. Aletin her zaman sabit bir zemin üzerinde ayakta durarak kullanılmasını önerilir. Alet herhangi bir konumda kullanılabilir, ancak kullanım öncesinde operatör, makineyi elleriyle sıkıca kavramış durumda olmalı, ayakları sabit zeminde güvenli bir pozisyonda durmalı ve zımpara makinesinin bir tort reaksiyonu geliştirebileceğinin bilincinde olmalıdır. Bkz. "İşletim Talimatları" bölümü.

Başlatma

Ambalajını çıkarırken, aletin el değmemiş, eksiksiz ve nakliye sırasında hasarlanmamış olduğundan emin olun. Hasarlı bir aleti kesinlikle kullanmayın.

Kullanmadan önce, destek pedinin doğru şekilde takılmış ve yerine sabitlenmiş durumda olup olmadığını kontrol edin. Güç kablosunu zımpara makinesine bağlayın. Güç kablosunu topraklı bir prize bağlayın (220–240 VAC, 50/60 Hz).

Bu aletten maksimum gücün alınması için, aletin Mirka toz toplama ve Mirka Net Zımparalama ürünleri ile birlikte kullanılması önerilir. Mirka zımparalar, net (ağ) zımparalama ürünleri ve Mirka toz toplama ünitesi serileri, Mirka tozsuz zımparalama çözümlerinin temel ürünleridir.

Zımparalama makinesinden gelen güç kablosu, toz toplama ünitesinin ön kısmında yer alan şebeke elektriğine bağlanır. Zımparanın güç kablosu vakumlu temizleme makinesinin üzerindeki çıkışı bağlanarak, vakumlu temizleme makinesinin otomatik başlatma (autostart) işlevi kullanılabilir.

İşletim talimatları

- Alet, bir el aleti olarak kullanılmak üzere tasarlanmıştır. Alet, herhangi bir konumda kullanılabilir. Not! Zımparalama makinesi, başlatıldığı anda bir tork reaksiyonu geliştirebilir.
- Zımparanın kapalı konumda olduğundan emin olun. Uygun bir zımpara seçin ve destek pedine sabitleyin. Zımparanın destek pedi üzerinde tam ortalanmasına dikkat edin. İdeal performans için bu aletin diğer Mirka ürün ve aksesuarları ile birlikte kullanılmasını öneririz.
- Zımparayı, On/Off (Açık/Kapalı) tuşuna basarak açın; Şekil 1. Zımpara LED lambası (sağ) yeşil renkte yanacaktır.
- Artık zımpara, kola bastırılarak çalıştırılabilir.
- Hız, kolun konumu ayarlanmak suretiyle 5.000 ile maksimum devir/dakika (rpm) arasında ayarlanabilir.
- Maksimum devir/dakika, rpm+ veya rpm- düğmelerine basılarak ayarlanabilir; Şekil 1. Devir/dakika (rpm) 5.000, 6.000, 7.000, 7.500, 8.000, 9.000 ve 10.000 (rpm) kademeleri ile ayarlanabilir.
- Alet, iki hız kademeli kontrol moduna sahiptir. Varsayılan modda hız, kolun konumu ayarlanmak suretiyle lineer (doğrusal) olarak ayarlanabilir. Diğer modda hız her zaman, alet çalışırken ayarlanan maksimum devir/dakika'ya (rpm) sabitlenir. rpm+ ve rpm- düğmelerine aynı anda basıldığında, alet iki kontrol modu arasında geçiş yapar.
- Zımparalama esnasında, aleti çalışma alanının üzerine, mutlaka aleti çalıştırmaya başlamadan önce yerleştirin. Aleti mutlaka çalışma alanının üzerinden kaldırdıktan sonra durdurun.
- Zımparalama işlemi bittiğinde, On/Off (Açık/Kapalı) düğmesine basarak zımparayı kapatın. Zımpara LED lambası (sağ) artık kapanacaktır.

Bluetooth

Bu alet Bluetooth® düşük enerji teknolojisi ile donatılmıştır ve bir Uygulamaya bağlandığında ekstra alet işlevselliği elde edilebilir. Uygulama işlevselliği ve bu işlevselliğin ülkenizde uygulanma durumu hakkında daha fazla bilgi edinmek için www.mirka.com adresine başvurun.

Mirka® DEOS cihazınızda Bluetooth işlevini aşağıdaki şekilde etkinleştirin:

- Güç kablosunu elektrik prizine bağlayın.
- Aleti Açık/Kapalı (On/Off) düğmesinden açarken rpm+ düğmesine basın ve basılı tutun.
- Sol taraftaki LED lamba (yeşil renkte) yanarak Bluetooth işlevinin etkin durumda olduğunu belirtecektir.
- Aletin şebeke elektriği ile bağlantısı kesildiğinde Bluetooth devre dışı kalır.

NOT! Uygulama yüklü veya ülkenizde mevcut değilse Bluetooth etkin konuma geçirilmemelidir.

Bluetooth® sözcük markası ve logoları Bluetooth SIG, Inc. firmasının sahibi olduğu tescilli ticari markalardır ve bu markaların Mirka Ltd tarafından her türlü kullanımı lisans kapsamındadır. Diğer ticari markalar ve ticari isimler ilgili sahiplerinin mülkiyetindedir.

Bakım



Bakım işlemleri öncesinde aletin güç kaynağı ile bağlantısını mutlaka kesin!
Sadece orijinal Mirka yedek parçalarını kullanın!

Destek pedini değiştirme

Destek pedi 8 vida ile sabetlenmiştir.

A = 8 mm (yalnızca 70 × 198 mm'de)

B = 16 mm

Çıkarmın

1. Aleti ters çevirin.
2. 4 vidayı sökün (A).
3. 4 vidayı sökün (B).
4. Destek pedini çıkarın.

Takın

1. Yeni pedi takın.
2. 4 vidayı sabitleyin (B).
3. 4 vidayı sabitleyin (A).
4. Son olarak 8 vidanın hepsini sıkın.

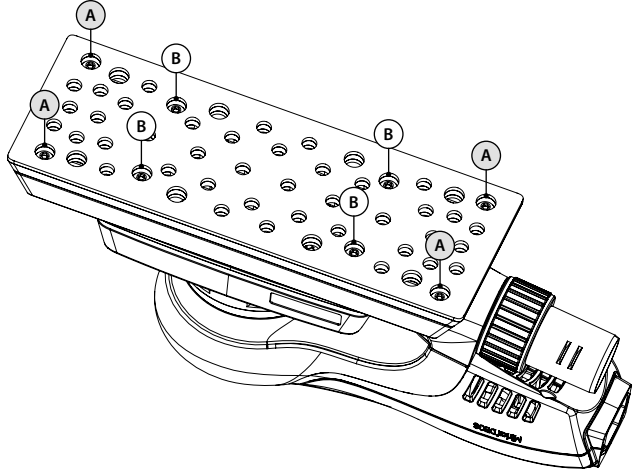

Ped koruyucu

Mirka'nın ped koruyucuları, net (ağ) ürünleri ile şiddetli ve sürekli zımparalama yaparken destekleme pedini aşınma ve yıpranmaya karşı korumak üzere tasarlanmıştır. Destek pedi ve zımpara şeridi arasında yerleştirilen uygun maliyetli bu ped koruyucular düzenli aralıklarla değiştirilmelidir. Ped koruyucular, destekleme pedinin hizmet ömrünü uzatırlar.

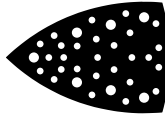
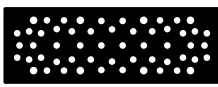
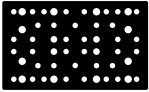

<https://www.mirka.com/accessories/pad-savers/>



Diğer servis işlemleri

Servis işlemleri mutlaka eğitimli personel tarafından gerçekleştirilmelidir. Aletin garantisinin geçerliliğini sürdürmek ve optimal güvenlik ve işlevini garantilemek için, servis işlemleri yetkili bir Mirka servis merkezi tarafından gerçekleştirilmelidir. Size en yakın Mirka yetkili servis merkezini öğrenmek için, Mirka Müşteri Hizmetleri veya Mirka satıcınızla irtibat kurun.

Sorun giderme kılavuzu

Belirti	Olası neden	Çözüm
Zımparalama makinesinin LED lambası (sağ), kırmızı ve yeşil renkte yanıp sönüyor.	Alet, yanlış gerilime sahip bir elektrik prizine bağlanmış.	Zımparalama makinesini, aletin nominal gerilimi ile eşleşen bir elektrik prizine bağlayın.
Açıldığında, zımpara makinesinin LED lambasından (sağ) hiç ışık gelmiyor.	Güç kablosu, zımpara makinesine veya şebeke elektriği prizine düzgün şekilde takılmamış.	Doğru şekilde takın.
Zımpara makinesinin LED lambası (sağ) kırmızı renkte yanıyor ve zımpara makinesi, zımparalama işlemi sırasında 5.000 d/d (rpm) değerine yavaşlıyor.	Zımparadaki ısı aşırı yüksek. Aşırı ağır uzun vadeli yük.	Zımpara makinesindeki yükü bir süre azaltın; zımpara yeniden hızlanacaktır.
Zımpara LED lambası (sağ) kırmızı renkte yanıyor ve d/d (rpm) hafifçe azaldı.	Aşırı ağır kısa vadeli yük.	Daha hafif yük kullanın; LED lamba (sağ) otomatik olarak yeşil renge dönüşecektir.
Zımparalama makinesi çalışmayı durdurdu ve LED lamba (sağ) kırmızı renkte yanıyor.	Alet yüksek sıcaklık nedeniyle güvenli moda geçmiştir.	Alet soğuyuncaya dek bekleyin.

İmha bilgileri



TEHLİKE

Eski cihazlar için imha yönergeleri. Kullanılmayan ihtiyaç dışı elektrikli aletleri, güç kablolarını çıkartarak teslim edin. Sadece AB ülkeleri için geçerlidir. Elektrikli aletleri evsel atıklarla birlikte çöpe atmayın. Elektrikli ve elektronik atık ekipmanlara ilişkin 2002/95/EC, 2012/19/EU ve 2003/108/EC sayılı Avrupa Yönergelerine uyum ve bunların ulusal yasalar kapsamında uygulanması uyarınca, hizmet ömürlerinin sonuna gelen elektrikli aletler ayrı olarak toplanmalı ve çevreye uyumlu bir geri dönüşüm tesisine teslim edilmelidir.

Декларація відповідності

<p>Mirka Ltd, 66850 Jeppo, Finland (Фінляндія) заявляє під свою повну відповідальність, що електричні ексцентриківі шліфувальні машини Mirka® DEOS 353, DEOS 383, DEOS 663, 10 000 об/хв (див. таблицю «Технічні характеристики» для конкретної моделі) відповідають таким стандартам та іншим нормативним документам: EN 60745-1: 2006, EN 60745-2-4:2002 + A1, EN 55014-1: 2006 + A1:2009 + A2 2011, EN 55014-2:2015, EN 61000-3-2:2014, EN 61000-3-3:2013, EN 300 328 V2.1.1, EN 301 489-1 V2.1.1, EN 301 489-17 V3.1.1 відповідно до директив 2006/42/EC, 2011/65/EU, 2014/53/EU.</p>		
<p>Enno 10.02.2019</p> <p>Місце та дата випуску</p>	<p>MIRKA</p> <p>Компанія</p>	 <p>Стефан Шеберг, генеральний директор</p>
<p>До інструкції з експлуатації входять: перспективне зображення в розібраному вигляді, перелік деталей, Декларація відповідності, попередження «Важливо!», «Увага!», «Обережно!» та додаткові попередження про необхідність дотримання техніки безпеки, таблиця технічних характеристик, інформація про шум та вібрацію, відомості про належне використання інструмента, робочі місця, початок роботи, правила експлуатації, Bluetooth, технічне обслуговування, заміну підшови, захисну накладку на підшову, додаткове обслуговування, пошук та усунення несправностей і утилізацію.</p>	<p>Виробник / постачальник Mirka Ltd 66850 Jeppo Finland (Фінляндія) Тел. +358 20 760 2111 Факс +358 20 760 2290 www.mirka.com</p>	

Переклад оригінальної інструкції. Ми залишаємо за собою право вносити зміни в цей посібник без попередження.

Важливо

Уважно ознайомтеся з цією інструкцією з безпеки та експлуатації перед встановленням, експлуатацією або технічним обслуговуванням цього інструмента. Зберігайте інструкцію в безпечному та доступному місці.

Необхідні засоби індивідуального захисту



Ознайомтеся з посібником оператора



Вдягніть захисні окуляри



Вдягніть захисні навушники



Вдягніть захисні рукавички



Вдягніть маску на обличчя



Увага: Потенційно небезпечна ситуація, яка може призвести до летального результату або серйозних ушкоджень та/або пошкодження майна.

Обережно: Потенційно небезпечна ситуація, яка може призвести до незначних ушкоджень або ушкоджень середнього ступеня та/або пошкодження майна.

Яких вимог необхідно дотримуватися

- Загальнопромислові положення в галузі техніки безпеки та охорони здоров'я, частина 1910, OSHA 2206, які можна отримати в начальника управління документації, державна друкарня, Washington DC 20402.
- Державні та місцеві норми.

УВАГА

- Під час використання інструмента необхідно завжди носити необхідні засоби індивідуального захисту відповідно до вказівок виробника та місцевих/національних стандартів.
- Електрична безпека інструмента гарантується лише за умови використання оригінальних підшов компанії Mirka.
- Не користуйтеся інструментами з приводом, якщо ви втомилися або знаходитися в стані наркотичного чи алкогольного сп'яніння або під дією лікарських засобів.
- Ознайомтеся з паспортом безпеки матеріалу (ПБМ), з якого складається робоча поверхня.
- Використовуйте цей інструмент із приладом для відведення пилу. Належний прилад для відведення пилу зменшить кількість небезпечного пилу.
- Не тягніться дуже далеко. Оператор завжди повинен стояти в стійкому положенні на надійній опорі та міцно утримувати інструмент.
- Не вдягайте вільний одяг або прикраси. Волосся, одяг та рукавиці не повинні бути близько до деталей, які рухаються. Вільний одяг, прикраси або довге волосся можуть потрапити в деталі, які рухаються.
- Якщо ви відчуваєте фізичний дискомфорт у долоні/зап'ястку, зупиніть роботу та зверніться до лікаря.
- Повторювані дії, рухи або надмірний вплив вібрації можуть призвести до ушкодження долоні, зап'ястка та руки.
- Не експлуатуйте інструмент з приводом у вибухонебезпечних умовах, наприклад поряд з горючими рідинами, газами або пилом. Від інструмента з приводом ідуть іскри, які можуть запалити пил або газ.

ОБЕРЕЖНО

- Робоча зона має бути чистою та добре освітленою.
- Завжди перевіряйте, щоб виріб, який необхідно відшліфувати, був надійно закріплений.
- Перш ніж замінювати абразивний матеріал, завжди виймайте інструмент з розетки. Перевірте, щоб абразивний матеріал був точно відцентрований та надійно прикріплений до підшви.
- Під час роботи інструмента з приводом поряд не повинно бути дітей та сторонніх осіб. Відволікання може спричинити втрату контролю.
- Завжди пам'ятайте про техніку безпеки. Ніколи не переносьте, не зберігайте та не залишайте інструмент без нагляду, якщо його вставлено в розетку.
- Під час використання тримайте руки подалі від підшви.

Додаткові застереження

- Перш ніж використовувати цей інструмент, ознайомтеся з усіма інструкціями. Усі оператори повинні вміти правильно та безпечно користуватися цим інструментом.
- Технічне обслуговування має проводитися кваліфікованим персоналом. З питань обслуговування звертайтеся до авторизованого сервісного центру компанії Mirka.
- Завжди використовуйте інструмент з приладом захисного вимкнення (ПЗВ) з номінальним диференціальним струмом 30 мА або менше.
- Розетка та вилка живлення не належать до штепсельних з'єднувачів IEC. Використовуйте тільки оригінальний кабель живлення компанії Mirka. Кабель живлення компанії Mirka можна придбати в дилера Mirka.
- Регулярно перевіряйте інструмент, підшву, кабель живлення та з'єднувальні частини на предмет спрацювання.
- Щоденно очищуйте або замінійте мішок пристрою для відведення пилу. Пил дуже легкозаймистий. Крім того, очищення або заміна мішка забезпечують оптимальну ефективність.
- За характеристиками інструмент з приводом має відповідати джерелу живлення (напруга, частота струму).
- Якщо інструмент почав працювати неправильно, одразу припиніть користування ним та організуйте його обслуговування або ремонт.

Технічні характеристики

Mirka® DEOS	353CV	383CV	Delta 663CV
Живлення	250 Вт	250 Вт	250 Вт
Напруга мережі	220–240 В змін. струму	220–240 В змін. струму	220–240 В змін. струму
Швидкість	5 000–10 000 об/хв	5 000–10 000 об/хв	5 000–10 000 об/хв
Орбіта	3,0 мм (1/8 дюйма)	3,0 мм (1/8 дюйма)	3,0 мм (1/8 дюйма)
Розмір підшви	81 × 133 мм (3 × 8 дюймів)	70 × 198 мм (3 × 8 дюймів)	100 × 150 × 150 мм (4 × 6 × 6 дюймів)
Вага	0,97 кг (2,2 фунта)	1,0 кг (2,2 фунта)	0,97 кг (2,1 фунта)
Ступінь захисту	I	I	I

Інформація про шум та вібрацію

Виміряні значення визначені відповідно до стандарту EN 60745.

Mirka® DEOS	353CV	383CV	Delta 663CV
Рівень звукового тиску (L_{pA})	69 дБ(A)	71 дБ(A)	68 дБ(A)
Рівень звукової потужності (L_{WA})	80 дБ(A)	82 дБ(A)	79 дБ(A)
Звукометрична похибка K	3,0 дБ	3,0 дБ	3,0 дБ
Значення вібраційної характеристики a_h *	2,6 м/с ²	2,6 м/с ²	2,6 м/с ²
Похибка вібраційної характеристики K *	1,5 м/с ²	1,5 м/с ²	1,5 м/с ²

Характеристики можуть змінюватися без попередження. Модельний ряд залежить від ринку.

* Значення, вказані в таблиці, визначені в результаті лабораторних випробувань відповідно до вказаних правил та стандартів і не є достатніми для оцінки ризику. Значення, виміряні в певному робочому місці, можуть бути вищими, ніж заявлені. Фактичні значення впливу та рівень ризику або шкоди для людини унікальні для кожної ситуації й залежать від навколишнього середовища, способу роботи людини, матеріалу, який обробляється, особливостей робочого місця та часу роботи й фізичного стану користувача. Компанія Mirka Ltd не несе відповідальності за наслідки від використання заявлених значень замість фактичних значень впливу для оцінки індивідуального ризику.

Додаткову інформацію стосовно захисту здоров'я та техніки безпеки можна отримати з таких веб-сайтів: <https://osha.europa.eu/en> (Європа) або <http://www.osha.gov> (США).

Належне використання інструмента

Ця шліфувальна машина призначена для шліфування всіх типів матеріалу, наприклад металів, деревини, каменю, пластиків тощо, з використанням абразивних матеріалів, призначених для цієї мети. Не використовуйте цю шліфувальну машину для інших цілей без консультації з виробником або уповноваженим постачальником виробника. Використовуйте тільки оригінальні підшви компанії Mirka, розроблені для досягнення оптимальних робочих характеристик. Інші підшви можуть знизити робочі характеристики та збільшити вібрацію. Отвори для охолоджувального повітря на корпусі повинні бути чистими та не заблокованими для забезпечення циркуляції повітря. Будь-яке технічне обслуговування або ремонтні роботи можуть виконуватися тільки персоналом авторизованого сервісного центру.

Робочі місця

Цей прилад призначений для експлуатації в функції ручного інструмента. Під час використання інструмента слід стояти на стійкій підлозі. Ним можна користуватися в будь-якій позі, але перед використанням оператор повинен зайняти стійке положення, стояти на надійній опорі, міцно утримувати інструмент і розуміти, що шліфувальна машина може розвивати реактивний обертовий момент. Див. розділ «Інструкція з експлуатації».

Початок роботи

Після розпакування інструмента переконайтеся в тому, щоб він цілий, укомплектований та не пошкоджений під час перевезення. Ніколи не користуйтеся пошкодженим інструментом.

Перед використанням перевірте, чи правильно встановлено та закріплено підошву. Під'єднайте до шліфувальної машини кабель живлення. Під'єднайте кабель живлення до заземленої розетки (220–240 В змінного струму, 50/60 Гц).

Для досягнення максимальних характеристик цей інструмент рекомендується використовувати разом з пристроєм для відведення пилу компанії Mirka та продукцією серії Net Sanding компанії Mirka. Поєднання шліфувальних машин компанії Mirka, продукції серії Net Sanding та пристроїв відведення пилу компанії Mirka є основою рішення для шліфування без пилу.

Кабель живлення шліфувальної машини під'єднується до електроживлення на передньому боці пристрою для відведення пилу. Після під'єднання кабелю живлення шліфувальної машини до розетки на пристрої для відведення пилу можна використовувати функцію автозапуску цього пристрою.

Інструкція з експлуатації

- Цей прилад призначений для експлуатації в функції ручного інструмента. Його можна використовувати в будь-якому положенні. Зверніть увагу! Під час запуску шліфувальна машина може розвивати реактивний обертовий момент.
- Переконайтеся, що шліфувальна машина вимкнена. Виберіть відповідний абразивний матеріал і закріпіть його на підошві. Перевірте, щоб абразивний матеріал на підошві було відцентровано. Для досягнення оптимальних робочих характеристик ми рекомендуємо використовувати цей інструмент з іншою продукцією та приладдям компанії Mirka.
- Увімкніть шліфувальну машину, натиснувши на клавішу On/Off (Увімк/вимк) (рис. 1). Світлодіод шліфувальної машини (праворуч) стане зеленим.
- Тепер можна запустити шліфувальну машину, натиснувши на важіль.
- Швидкість можна регулювати в діапазоні від 5000 об/хв до максимального значення, змінюючи положення важеля.
- Максимальну швидкість обертання можна скоригувати, натиснувши кнопку rpm+ (об/хв+) або rpm– (об/хв–) (рис. 1). Швидкість обертання можна коригувати кроками на рівні 5 000, 6 000, 7 000, 7 500, 8 000, 9 000 та 10 000 об/хв.
- Інструмент має два режими контролю швидкості. У стандартному режимі швидкість можна налаштувати лінійно, змінюючи положення важеля. В іншому режимі інструмент завжди працює на встановленій максимальній швидкості обертання. Для перемикання між двома режимами керування одночасно натиснути кнопки rpm+ (об/хв+) та rpm– (об/хв–).
- Під час шліфування до запуску інструмента завжди розміщуйте інструмент на робочій поверхні. Завжди забирайте інструмент з робочої поверхні, перш ніж його зупинити.
- Після завершення шліфування вимкніть шліфувальну машину, натиснувши клавішу On/Off (Увімк/вимк). Світлодіод шліфувальної машини (праворуч) вимкнеться.

Bluetooth

Цей інструмент обладнано модулем Bluetooth® з низьким енергоспоживанням. Його можна підключати до програми, що надає доступ до додаткових функцій інструмента. Для отримання додаткової інформації щодо функцій програми, а також її доступності у вашій країні перейдіть за посиланням www.mirka.com.

Для активації Bluetooth на Mirka® DEOS виконайте описані нижче дії.

1. Під'єднайте кабель живлення до електричної розетки.
2. Натисніть кнопку rpm+ та утримуйте її під час увімкнення інструмента кнопкою On/Off (Увімк/вимк).
3. Розташований ліворуч світлодіод засвітиться зеленим. Це вказуватиме на увімкнення Bluetooth.
4. Bluetooth вимикається, коли інструмент від'єднується від електричної розетки.

ЗВЕРНІТЬ УВАГУ! Якщо програму не встановлено або вона недоступна у вашій країні, Bluetooth не вмикається.

Назва та логотипи Bluetooth® є зареєстрованими торговельними марками, які належать компанії Bluetooth SIG, Inc., і будь-яке використання таких марок компанією Mirka Ltd відбувається за дозволом. Інші торговельні марки та назви належать відповідним власникам.

Технічне обслуговування



Завжди вимикайте компресор перед технічним обслуговуванням!
Використовуйте тільки оригінальні запасні частини компанії Mirka!

Заміна підшви

Підшва кріпиться за допомогою 8 гвинтів.

A — 8 мм (тільки на 70 × 198 мм).

B — 16 мм.

Зняття

1. Переверніть інструмент.
2. Зніміть 4 гвинти (A).
3. Зніміть 4 гвинти (B).
4. Зніміть підшву.

Установлення

1. Установіть нову підшву.
2. Установіть 4 гвинти (B).
3. Установіть 4 гвинти (A).
4. У кінці затягніть усі 8 гвинтів.

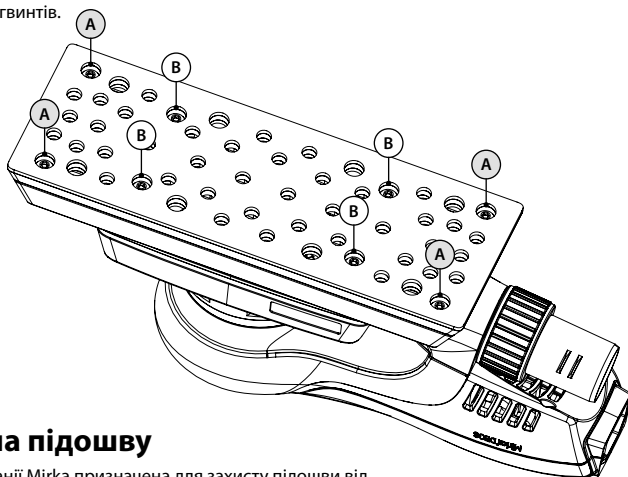

Захисна накладка на підшву

Захисна накладка на підшву компанії Mirka призначена для захисту підшви від спрацювання під час агресивного та постійного шліфування абразивами на сітчастій основі.

Ці економні накладки, розміщені між підшвою та абразивним матеріалом, необхідно регулярно замінювати. Захисна накладка подовжує термін використання підшви.

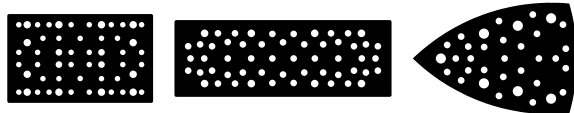

<https://www.mirka.com/accessories/pad-savers/>



Додаткове обслуговування

Обслуговування завжди має виконуватися кваліфікованим персоналом. Для того щоб зберегти чинність гарантії на інструмент і забезпечити його оптимальну безпеку та функціонування, обслуговування має проводитися персоналом авторизованого сервісного центру компанії Mirka. Щоб дізнатися, де знаходиться місцевий авторизований сервісний центр компанії Mirka, звернутись до центру обслуговування клієнтів компанії Mirka або до свого дилера Mirka.

Керівництво з пошуку та усунення несправностей

Ознака	Можлива причина	Рішення
Світлодіод шліфувальної машини (праворуч) блимає червоним та зеленим.	Інструмент під'єднано до розетки електроживлення з неправильною напругою.	Під'єднайте шліфувальну машину до електричної розетки, яка відповідає номінальній напрузі інструмента.
Після ввімкнення не світиться світлодіод шліфувальної машини (праворуч).	Кабель живлення неправильно під'єднано до шліфувальної машини або до електричної розетки.	Під'єднайте кабель належним чином.
Світлодіод шліфувальної машини (праворуч) світиться червоним, а шліфувальна машина під час шліфування сповільнюється до 5000 об/хв.	Зависока температура шліфувальної машини. Зависоке довготривале навантаження.	Зменште навантаження на шліфувальну машину на деякий час, і шліфувальна машина знову набере швидкості.
Світлодіод шліфувальної машини (праворуч) світиться червоним, а швидкість обертання трохи зменшено.	Зависоке короточасне навантаження.	Зменште навантаження, і світлодіод (праворуч) автоматично засвітиться зеленим.
Шліфувальна машина зупинилася, а світлодіод (праворуч) світиться червоним.	Інструмент перейшов у безпечний режим через високу температуру.	Зачекайте, доки інструмент охолоне.

Утилізація



НЕБЕЗПЕЧНО

Вказівки з утилізації для старих приладів. Унеможливіть використання інструмента з приводом, який більше не плануєте використовувати, усунувши кабель живлення. Тільки для країн ЄС. Не утилізуйте електричні прилади разом із побутовими відходами. Відповідно до європейських директив 2002/95/EC, 2012/19/EU та 2003/108/EC з утилізації електричного та електронного устаткування та їх впровадження в національне законодавство електричні прилади, термін експлуатації яких минув, мають збиратися окремо та здаватися до екологічно безпечних установ з переробки.

符合性声明

Mirka Ltd, 66850 Jeppo, Finland 根据我们的唯一责任声明, 产品 Mirka® DEOS 353, DEOS 383, DEOS 663 10,000 rpm 电动偏摆砂磨机 (特定型号请参见“技术数据”表) (与此声明相关) 根据 2006/42/EC, 2011/65/EU, 2014/53/EU 的规定, 符合以下标准或其他规范性文件: EN 60745-1: 2006, EN 60745-2-4:2002 + A1, EN 55014-1: 2006 + A1:2009 + A2 2011, EN 55014-2:2015, EN 61000-3-2:2014, EN 61000-3-3:2013, EN 300 328 V2. 1. 1, EN 301 489-1 V2. 1. 1, EN 301 489-17 V3. 1. 1。		
<i>Jeppo 2019 年 2 月 10</i> 发布地点和日期	 公司	 Stefan Sjöberg, 首席执行官
操作说明包括: 分解图、零件清单、符合性声明、重要注意事项、警告、注意、其他安全警告、技术数据表、噪音和振动信息、工具的正确使用、工作台、入门指南、操作说明、蓝牙、维护、更换支撑垫、保护垫、其他服务、故障排除指南、处置信息。	制造商/供应商 Mirka Ltd 66850 Jeppo, Finland 电话 +358 20 760 2111 传真 +358 20 760 2290 www.mirka.com	

原始说明译文。我们保留不经事先通知而更改本手册的权利。

重要注意事项

在安装、操作、或维护该工具之前, 请仔细阅读这些安全和操作说明。将这些说明保存在安全且方便取用的位置。

所需的人员安全设备



阅读操作员手册



佩戴安全眼镜



佩戴听力保护装置



佩戴安全手套



佩戴口罩



警告: 可能导致死亡或重伤和/或财产损失的潜在危险情况。

小心: 可能导致轻伤或中等程度伤害和/或财产损失的潜在危险情况。

请阅读并遵守

- 一般工业安全与健康法规, Part 1910, OSHA 2206, 提供方:
Superintendent of Documents; Government Printing Office; Washington DC 20402
- 州与地方法规

警告

- 在使用本工具时，必须按照制造商的说明和地方/国家标准来佩戴所需的个人安全防护设备。
- 只有使用 Mirka 原装支撑垫才能确保此工具的电气安全。
- 切勿在疲劳或服用毒品、酒精或药物的情况下使用电动工具。
- 阅读作业表面的材料安全数据表 (MSDS)。
- 使用具有除尘功能的工具。合适的除尘装置能减少有害粉尘。
- 身体不得过度伸展。操作员必须站在稳固的位置上，依靠坚实的立足点，与结实的地板之间产生较大的抓地力。
- 不得穿着宽松的衣服或佩戴首饰。保持头发、衣服和手套远离移动的零件。宽松的衣服、首饰或长发会被移动的零件缠绕。
- 如果感到手部/腕部有任何不适，请停止工作并马上就医。重复性的工作、运动和过度震动会导致手部、腕部和胳膊受伤。
- 不得在爆炸性环境中使用本电动工具，如存在易燃液体、气体或粉尘的情况下。电动工具会产生火花，可能会引燃粉尘或烟雾。

注意

- 请保持作业区域干净、照明充足。
- 始终确保牢牢固定待砂磨的工件。
- 在更换磨料前应始终断开电源。确保磨料完全居中并牢牢的粘附在支撑垫上。
- 操作电动工具时请勿让儿童和旁人靠近。分神会导致您失去对工具的控制。
- 始终注意作业安全。携带、存放或无人看管工具时切勿接通电源。
- 使用期间，双手应远离垫片。

其他安全警告

- 使用本工具前请阅读所有说明。所有操作人员必须经过全面培训，知道如何正确、安全使用本工具。
- 所有维护工作必须由经过培训的人员执行。如需维修，请联系 Mirka 授权维修中心。
- 始终使用带电流式漏电断路器 (RCD) 的工具，额定漏电流为 30 毫安或以下。
- 电源插座和接头是非 IEC 的电器连接器。仅使用 Mirka 原装电源电缆。Mirka 电源电缆可向 Mirka 经销商购买。
- 定期检查工具、支撑垫、电源线和接头是否有磨损。
- 每日清洁或更换除尘装置的集尘袋。粉尘可能会高度易燃。清洗或更换集尘袋也可以确保最佳性能。
- 始终确保电动工具的规格与电源相对应（伏，赫兹）。
- 如果本工具存在故障迹象，请立即停止使用并安排检修和维修。

技术数据

Mirka® DEOS	353CV	383CV	Delta 663CV
功率	250 W	250 W	250 W
电源电压	220–240 VAC	220–240 VAC	220–240 VAC
转速	5,000–10,000 rpm	5,000–10,000 rpm	5,000–10,000 rpm
偏摆	3.0 毫米 (1/8 英寸)	3.0 毫米 (1/8 英寸)	3.0 毫米 (1/8 英寸)
支撑垫尺寸	81 × 133 毫米 (3 × 5 英寸)	70 × 198 毫米 (3 × 8 英寸)	100 × 150 × 150 毫米 (4 × 6 × 6 英寸)
重量	0.97 千克 (2.1 磅)	1.0 千克 (2.2 磅)	0.97 千克 (2.1 磅)
防护程度	I	I	I

噪音和振动信息

测定的值根据 EN 60745 确定。

Mirka® DEOS	353CV	383CV	Delta 663CV
声压电平 (L_{pA})	69 dB(A)	71 dB(A)	68 dB(A)
声功率电平 (L_{WA})	80 dB(A)	82 dB(A)	79 dB(A)
声测量不确定度 K	3.0 dB	3.0 dB	3.0 dB
振动排放值 a_h *	2.6 m/s ²	2.6 m/s ²	2.6 m/s ²
振动排放不确定度 K*	1.5 m/s ²	1.5 m/s ²	1.5 m/s ²

规格如有变更，恕不另行通知。型号系列在不同市场或有不同。

* 表中所列值来自根据所述法规和标准进行的实验室测试，并不足以进行风险评估。在特定工作场所中测得的值可能比声明的值要大。实际显示值和个人受到的风险或伤害等级在每种情况下都不同，具体取决于周围的环境、个人工作的方式、加工的特定材料、工作站设计以及用户的接触时间和身体状况。对于使用声明值而不是实际接触值来对个人风险进行评估而导致的后果，Mirka Ltd 将不承担任何责任。

更多职业健康和信息安全，请参见以下网站：

<https://osha.europa.eu/en>（欧洲）或 <http://www.osha.gov>（美国）

正确使用工具

本砂磨机专为使用专用砂轮对所有类型的材料进行砂磨而设计，包括金属、木材、石材、塑料等。在没有咨询制造商或其授权供应商的情况下，不得将本砂磨机用于指定用途以外的其他用途。使用 Mirka 原装支撑垫才能实现最佳性能。其他支撑垫可能会降低性能，并增加震动。外壳上的冷风通风口必须保持清洁和通畅，确保空气流通。修理工作仅可由授权维修中心执行。

工作站

本工具可作为手持工具使用。始终建议站在牢固地面上时使用本工具。它可用于任何位置，但是在使用之前，操作者必须位于稳固的位置，有一个坚实的抓地力和立足点，并且要注意砂磨机会产生扭矩反作用。参见“操作说明”部分。

入门指南

拆开工具包装时，确保其保持原封、完整，并且运输途中没有造成损坏。绝不要使用损坏的工具。

使用前，请检查支撑垫是否正确安装并已拧紧。将电源线连接到砂磨机。将电源线连接到接地插座（220–240 VAC，50/60 赫兹）。

为了发挥本工具的最大功率，建议配合 Mirka 除尘装置和 Mirka 网状砂磨产品一起使用。Mirka 砂磨机、网状砂磨产品和 Mirka 除尘装置结合使用是 Mirka 无尘砂磨解决方案。

砂磨机的电源线连接到除尘装置前部的主电源。将砂磨机电源线连接到除尘装置的出口时可以使用除尘装置的自动启动功能。

操作说明

- 本工具可作为手持工具使用。本工具可在任何位置使用。请注意！砂磨机启动时可产生扭矩反作用。
- 确保砂磨机已关闭。选择适当的磨料，确保其安装在支撑垫上。确保磨料居于支撑垫中心位置。要获得最佳性能，我们建议本工具与其他 Mirka 产品和配件结合使用。
- 按下图 1 的“开/关”键打开砂磨机。砂磨机 LED 灯（右）现在为绿色。
- 现在按下控制杆即可启动砂磨机。
- 通过调节控制杆的位置可在 5,000 和最大 RPM 间调节速度。
- 按 RPM+ 或 RPM- 可以调节最大 RPM，如图 1 所示。RPM 可调整为 5,000、6,000、7,000、7,500、8,000、9,000 和 10,000 RPM。
- 工具有两种速度控制模式。在默认模式下，通过调节控制杆的位置可以线性调节速度。在另一种模式下，工具运行时速度会固定在设定的最大 RPM 值上。当同时按下 RPM+ 和 RPM- 按钮时，工具会在两种模式间切换。
- 在进行砂磨时，必须把工具放在工作台上，然后再启动工具。必须先把工具拿下工作台，然后再停止。
- 砂磨完成时，按下“开/关”键便可关闭砂磨机。砂磨机 LED 灯（右）现在已关闭。

蓝牙

此工具搭载 Bluetooth®（蓝牙）低能耗技术，可连接至 App，由此使用更多工具功能。如需有关 App 功能的更多信息并了解该 App 在您所在国家 / 地区是否可用，请访问 www.mirka.com。

在 Mirka® DEOS 上激活蓝牙的方法如下：

1. 将电源线连接至电源插座。
2. 按下并按住 rpm+ 按钮，同时按“开/关”按钮打开工具。
3. 左侧 LED 亮起（绿色），表明蓝牙已激活。
4. 从电源插座断开工具的电源就会取消激活蓝牙。

注意！ 如未安装 App 或 App 在您所在国家 / 地区不可用，则不应激活蓝牙。

Bluetooth® 文字标志和标识是 Bluetooth SIG, Inc. 所有的注册商标，Mirka Ltd 对该等标志的任何使用，都是根据许可做出的。其他商标和商业名称都是其各自所有人的商标和商业名称。

维护



维护前请断开电源！
仅使用 Mirka 原装备件！

更换支撑垫

支撑垫用 8 颗螺钉固定。

A = 8 毫米（仅用于 70 × 198 毫米上）
B = 16 毫米

拆除

1. 将工具上下颠倒
2. 拆下 4 颗螺钉 (A)。
3. 拆下 4 颗螺钉 (B)。
4. 拆下支撑垫

安装

1. 装上新垫片。
2. 装上 4 颗螺钉 (B)。
3. 装上 4 颗螺钉 (A)。
4. 最后拧紧全部 8 颗螺钉。

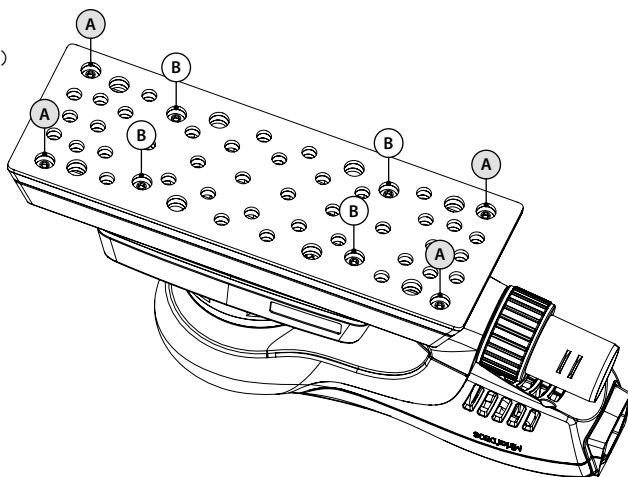

保护垫

Mirka 的保护垫可在用网状产品使劲持续打磨时保护支撑垫以防磨损。
具成本效益的保护垫被置于支撑垫和砂纸之间，应定期更换。保护垫可延长支撑垫的寿命。



<https://www.mirka.com/accessories/pad-savers/>



进一步维修

必须由经过培训的人员进行维修。要保持工具保修有效并确保最佳的工具安全和性能，必须由 Mirka 授权服务中心进行维修。要查找当地的 Mirka 授权服务中心，请联系 Mirka 客户服务或您的 Mirka 经销商。

故障排除指南

症状	可能的原因	解决方案
砂磨机 LED 灯（右）在红色与绿色之间闪烁。	连接的电源插座电压错误。	将砂磨机连接至与本工具标称电压相匹配的电源插座。
砂磨机打开时 LED 灯（右）不亮。	电源线未正确连接到砂磨机或电源插座。	请正确连接。
砂磨机 LED 灯（右）为红色，砂磨时速度降为 5,000 RPM。	砂磨机温度过高。长时间负载过重。	一段时间内减少砂磨机的负载，砂磨机的速度便会提高。
砂磨机 LED 灯（右）为红色，RPM 稍有降低。	短时间负载过重。	减少负载，LED 灯（右）将自动变为绿色。
砂磨机已停止，LED 灯（右）呈红色亮起。	工具因为高温缘故进入安全模式。	请等待工具冷却。

处置信息



危险

旧电器处理指南。拔下电源线，使多余的电动工具不可使用。仅适用于欧盟国家。请勿将电动工具与家居废弃物一起处置。为遵守关于废弃电子和电气设备的欧盟指令 2002/95/EC、2012/19/EC 和 2003/108/EC 并依法实施，已达使用寿命的电动工具必须单独收集并送回环保回收站。



MIRKA



Mirka Ltd

Finland

Brazil Mirka Brasil Ltda.

Belgium Mirka Belgium Logistics NV

Canada Mirka Canada Inc.

China Mirka Trading Shanghai Co., Ltd

Finland & Baltics Mirka Ltd

France Mirka France Sarl

Germany Mirka GmbH

India Mirka India Pvt Ltd

Italy Mirka Italia s.r.l., Cafro S.p.A.

Mexico Mirka Mexicana S.A. de C.V.

Russia Mirka Rus LLC

Singapore Mirka Asia Pacific Pte Ltd

Spain KWH Mirka Ibérica S.A.U.

Sweden Mirka Scandinavia AB

Turkey Mirka Turkey Zımpara Ltd Şirketi

United Kingdom Mirka (UK) Ltd

United Arab Emirates Mirka Middle East FZCO

USA Mirka USA Inc.

For contact information,
please visit www.mirka.com

Dedicated to the finish

